

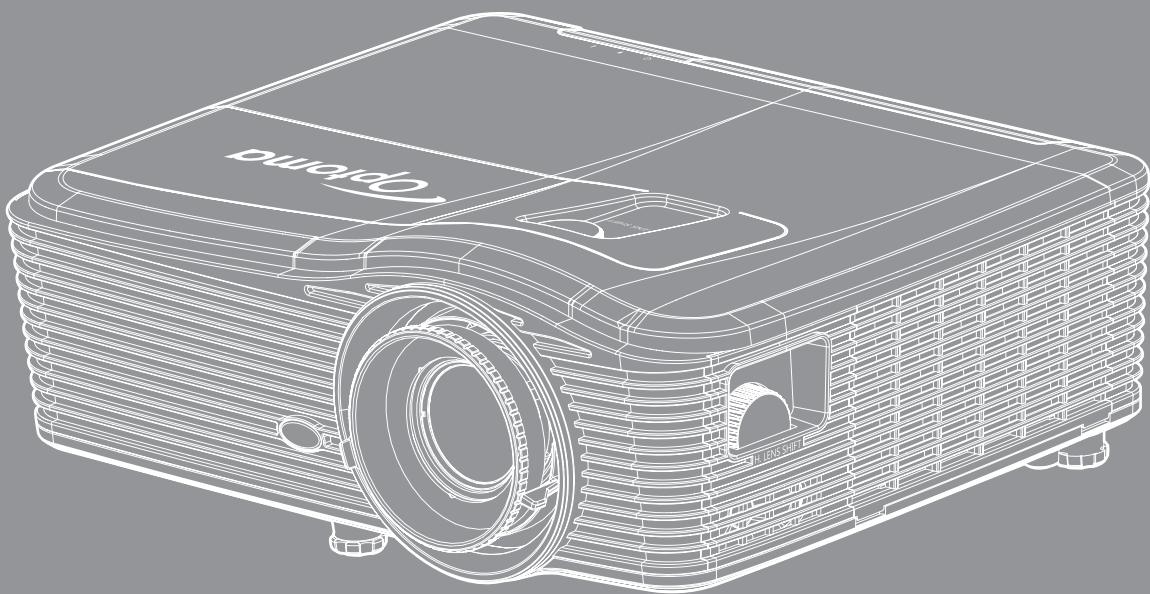

DLP®投影机





目录

安全	4
重要安全事项	4
3D安全信息	5
版权	6
免责声明	6
商标	6
FCC	7
针对欧盟国家的符合性声明	7
WEEE	7
简介	8
包装概览	8
标准附件	8
可选附件	8
产品概览	9
连接	10
键盘	11
遥控器	12
放置和安装	13
安装投影机	13
将输入源连接到投影机	16
调整投影图像	17
遥控器设置	18
使用投影机	20
打开/关闭投影机电源	20
选择输入源	22
菜单导航和功能	23
OSD菜单树	24
图像菜单	31
图像进阶选项菜单	32
图像高级信号(RGB)菜单	34
图像高级信号(视频)菜单	35
显示设定菜单	35
显示3D菜单	40
设置菜单	41
设置安全设定菜单	43
设置声音设定菜单	44
设置进阶选项菜单	45

设置网络LAN设定菜单.....	46
设置网络控制设定菜单.....	48
设置网络控制设定菜单.....	49
选项菜单.....	54
选项菜单 (续).....	55
选项遥控设定菜单.....	56
选项进阶选项菜单.....	57
选项灯泡设定菜单.....	59
选项菜单.....	59
选项可选滤网设定菜单.....	60
3D设置.....	61
维护.....	62
更换灯泡.....	62
更换灯泡 (续).....	63
清洁防尘网.....	64
附加信息.....	66
兼容分辨率.....	66
图像尺寸和投影距离.....	68
确定镜头移位中心位置.....	73
投影机尺寸和吊顶安装.....	76
RS232协议功能列表.....	77
IR遥控代码.....	85
使用信息按钮.....	88
故障处理.....	89
警告指示灯.....	90
规格.....	92
Optoma全球办事机构.....	94

安全

	等边三角形内带箭头的电闪符号旨在警示用户：产品内部有未绝缘的“危险电压”，存在人员触电危险。
	等边三角形内的惊叹号符号旨在警示用户：注意设备上标注的重要操作和维护（维修）文字说明。

请遵循本用户指南中的所有警告、预防措施以及所推荐的维护事项。

重要安全事项

- 不要阻塞任何通风口。为防止投影机过热以保证其可靠进行，建议将投影机安装在通风良好的位置。例如，不要将投影机放置在杂乱的咖啡桌、沙发、床等上面。不要将投影机放置在空气流通不畅的狭小空间内，如书柜或壁橱中。
- 为降低火灾和/或触电危险，切勿使本投影机遭受雨淋或受潮。不要安装在热源附近，如散热器、加热器、火炉或其它产生热量的设备（如放大器）。
- 不要让物品或液体进入投影机。否则，可能接触到危险电压点和短路部件，导致火灾或电击。
- 请勿在如下条件下使用：
 - 温度过高、过低或极潮湿的环境中。
 - (i) 确保室内环境温度在5° C ~ 40° C之间
 - (ii) 相对湿度为10% ~ 85%
 - 易受大量灰尘和泥土侵袭的区域。
 - 任何产生强磁场的设备附近。
 - 阳光直接照射。



- 切勿直视光束，RG2。
对于任何明亮光源，都不要直接注视光束，RG2 IEC 62471-5:2015。

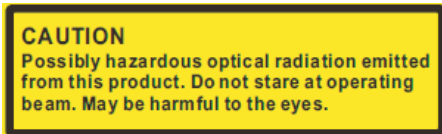

小心：本产品可能产生有害光辐射。不要盯着工作光束看。可能对眼睛有害。

- 请勿在可能存在易燃易爆气体的环境中使用投影机。投影机内的灯泡在运行过程中温度非常高，气体可能被点燃并导致起火。
- 在投影机工作过程中，不用使用镜头盖。
- 如果本机已物理损坏或者使用不慎，请勿继续使用本机。物理损坏/使用不慎包括（但不限于）：
 - 本机掉落。
 - 电源线或插头损坏。

- 液体溅落到投影机上。
- 投影机遭受雨淋或受潮。
- 异物掉入投影机内或者内部元件松动。
- 请勿将投影机放在不平稳的表面上。投影机可能坠落，并可能导致人员受伤或投影机损坏。
- 请勿在运行期间遮挡投影机镜头发出的光束。光束会使物体变热并可能融化，进而可能造成灼伤或起火。
- 请勿打开或者拆卸本投影机，以免发生触电。
- 不要尝试自行维修本机。打开或卸下机壳时存在危险电压或其它危险。在送修本机前，请先与Optoma联系。
- 留意投影机外壳上的安全标志。
- 本机只应由相关服务人员进行修理。
- 仅使用制造商指定的连接件/附件。
- 请勿在运行期间直接注视投影机镜头。亮光可能会伤害您的眼睛。
- 在更换灯泡前，请使本机完全冷却。按照62-63页介绍的说明进行操作。
- 本投影机将自行检测其灯泡使用寿命。投影机显示警告消息时一定要更换灯泡。
- 更换灯泡模块后，请在屏幕显示“选项>灯泡设定”菜单中重置“灯泡时数重置”功能（请参阅第59页）。
- 关闭投影机时，请确保先完成散热过程，然后再拔掉电源线。投影机需要90秒钟散热时间。
- 当灯泡接近使用寿命时，屏幕上会显示“超出灯泡寿命。”信息。请与当地经销商或服务中心联系，尽快更换灯泡。
- 在清洁产品前，关闭电源并从交流电源插座上拔掉电源线。
- 使用蘸有中性洗涤剂的柔软干布擦拭主机外壳。请勿使用擦洗剂、石蜡或者溶剂擦拭设备。
- 如果本产品长期不用，应从交流插座中拔下电源插头。

注意：当灯泡达到使用寿命时，必须更换灯泡模块，否则投影机无法开机。更换灯泡时，请按照第62-63页“更换灯泡”中列出的步骤进行操作。

- 请勿将投影机安放在容易震动或碰撞的地方。
- 请勿用手直接触摸镜头。
- 在存放之前，取出遥控器电池。如果电池长时间留在遥控器内，可能会漏液。
- 请勿在可能存在油烟或香烟烟雾的地方使用或存放投影机，否则可能会影响投影机的性能。
- 安装投影机时请采用正确的方式，非标准安装可能影响投影机的性能。

3D安全信息

在您或您的孩子使用 3D 功能之前，请留意所有警告以及推荐的预防措施。

警告

儿童和青少年可能更易受到与观看 3D 相关的健康问题的影响，因此，在观看这些图像时，应严格监督。

光敏性癫痫警告与其它健康风险

- 有些观看者在观看某类投影机画面或视频游戏中包含的一些闪烁图像或光线时，可能会造成癫痫发作或突发。如果您有癫痫病或家族病史，请在使用 3D 功能之前，向医疗专家咨询。
- 即使那些没有癫痫病或家族病史的人，也有可能由于不明原因造成癫痫发作。
- 孕妇、老人、严重病人以及严重失眠或醉酒者应避免使用本设备的 3D 功能。
- 如果您出现以下任何症状，请立即停止观看 3D 画面并向医疗专家咨询：(1) 视力改变 (2) 轻度头痛 (3) 头晕 (4) 非随意运动，如眼或肌肉颤搐 (5) 神经错乱 (6) 恶心 (7) 意识丧失 (8) 痉挛 (9) 抽筋 (10) 方向知觉丧失。儿童和青少年可能比成年人更易出现这些症状。家长应监督孩子和询问他们是否出现这些症状。
- 观看 3D 投影也可能会造成运动病、后知觉效应、眼睛疲劳和姿势稳定性下降。建议用户在观看期间经常休息一下，以降低这些情况出现的可能性。如果您的眼睛感觉疲劳或干涩，或您出现上述任何症状，请立即停止观看，在症状减轻后的至少 30 分钟内不要再继续观看。
- 长时间离屏幕太近观看 3D 投影会损害您的视力。理想的观看距离至少应是屏幕高度的三倍。建议观看者的眼睛与屏幕持平。
- 长时间戴 3D 眼镜观看 3D 投影会造成头疼或疲劳。如果您出现头疼、疲劳或头晕等情况，请停止观看 3D 投影，休息一下。
- 不要将 3D 眼镜用于观看 3D 投影之外的任何用途。
- 戴 3D 眼镜用于其它用途（一般观赏、太阳镜、护目镜等）会对您的身体造成损害或降低您的视力。
- 对于有些观看者，观看 3D 投影会造成方向知觉丧失。因此，不要将 3D 投影机放在开放的楼梯间、线缆或其它会翻倒、绊人、被碰倒、摔坏或跌落的其它物体的附近。

版权

本出版物（包括所有照片、插图和软件）受国际版权法律保护，保留所有权利。未经作者书面同意，不得复制本手册及其包含的任何材料。

版权所有 © 2017

免责声明

本手册中的信息如有变更，恕不另行通知。制造商对本文的内容不提供任何陈述或担保，特别放弃对于适销性和针对特定目的的适用性的任何隐含担保。制造商保留修订本出版物以及不定期变更其内容、且无须向任何人通知此类修订或变更的权利。

商标

Kensington是ACCO Brand Corporation在美国注册的商标，并且在全球其他国家/地区已经注册或正在申请。

HDMI、HDMI标志和High-Definition Multimedia Interface是HDMI Licensing LLC在美国和其他国家/地区的商标或注册商标。

IBM是国际商用机器公司的商标或注册商标，Microsoft、PowerPoint和Windows是微软公司的商标或注册商标。

Adobe和Acrobat是Adobe Systems Incorporated的商标或注册商标。

DLP®、DLP Link和DLP标志是Texas Instruments的注册商标，BrilliantColor™是Texas Instruments的商标。

本手册中使用的所有其他产品名称是其各自所有者的资产，均已获得公认。

FCC

本设备经检测，符合FCC规则第15部分中关于B级数字设备的限制规定。这些限制旨在为居民区安装提供防止有害干扰的合理保护。本设备会产生、使用和辐射无线电频率能量，如果不遵照说明进行安装和使用，可能会对无线电通信产生有害干扰。

但是，不能保证在特定安装条件下不会出现干扰。如果本设备确实对无线电或电视接收造成了有害干扰（可通过关闭和打开设备电源来确定），建议用户采取以下一项或多项措施来消除干扰：

- 调节接收天线的方向或位置。
- 增大设备与接收器之间的距离。
- 将此设备和接收设备连接到不同电路的电源插座上。
- 向代理商或有经验的无线电/电视技术人员咨询以获得帮助。

注意事项：屏蔽线缆

连接其它计算设备时必须使用屏蔽线缆，以确保符合FCC管制要求。

小心

如果未经制造商明确许可进行任何变更或修改，会导致用户失去由联邦通信委员会授予的使用此设备的资格。

运行条件

本设备符合FCC规则第15部分的要求。本设备在运行时符合下面两个条件：

1. 本设备不会产生有害干扰
2. 本设备必须能够承受受到的干扰，包括会造成操作异常的干扰。

注意事项：加拿大用户

此B级数字设备符合加拿大ICES-003的要求。

Remarque à l'intention des utilisateurs canadiens

Cet appareil numérique de la classe B est conforme à la norme NMB-003 du Canada.

针对欧盟国家的符合性声明

- EMC 指令 2014/30/EC（包含修正内容）
- 低压指令2014/35/EC
- R & TTE 指令 1999/5/EC（如果产品具备 RF 功能）

WEEE



废弃说明

废弃时不要将此电子设备作为普通垃圾处理。为减少污染和在最大程度上保护地球环境，请将其回收利用。

简介

包装概览

小心地打开包装，检查下面列出的标配附件是否齐全。由于型号、规格、以及购买地域的不同，有些选配附件可能不提供。请确认您的购买地点。有些附件可能因地域不同而异。

保修卡仅在部分特定地域提供。有关详情，请咨询您的经销商。

标准附件

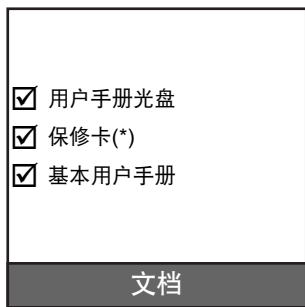
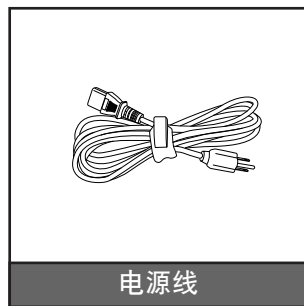
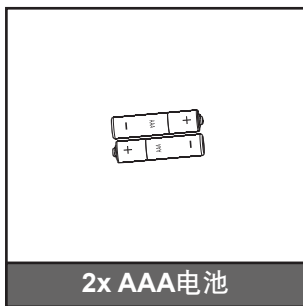
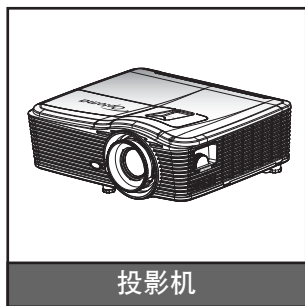

注意： (*)如需欧洲保修信息，请访问www.optomaeurope.com。

可选附件

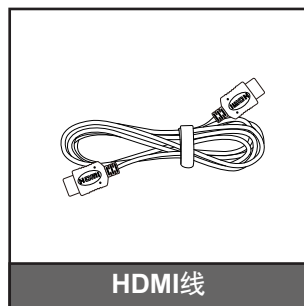
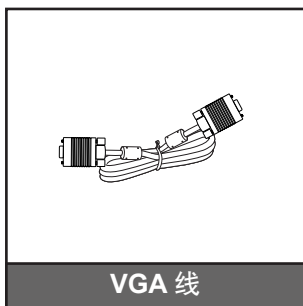
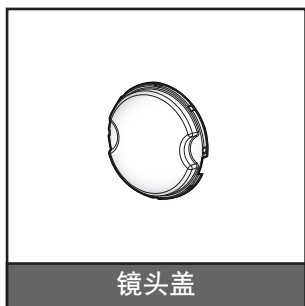
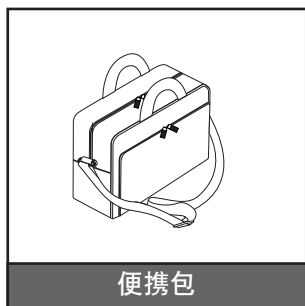

注意： 可选附件因型号、规格、以及地域不同而异。

简介

产品概览

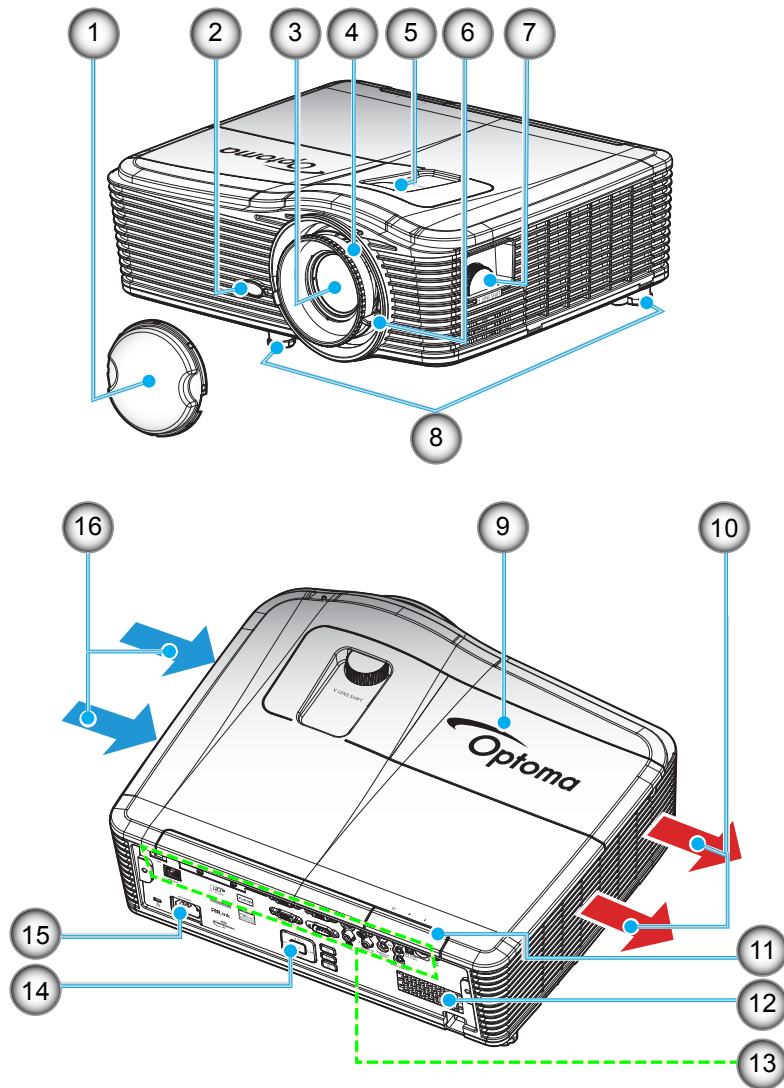

注意： 请勿堵塞投影机进气口和排气口。
(*) 可选附件因型号、规格以及地域不同而异。

编号	项目	编号	项目
1.	镜头盖 (*)	9.	灯泡盖
2.	红外线接收器	10.	通风孔 (排气口)
3.	镜头	11.	红外线接收器
4.	调焦环	12.	扬声器
5.	镜头移位 (垂直)	13.	输入/输出连接
6.	缩放环	14.	键盘
7.	镜头移位 (水平)	15.	电源插口
8.	倾斜度调节支脚	16.	通风孔 (进气口)

简介

连接

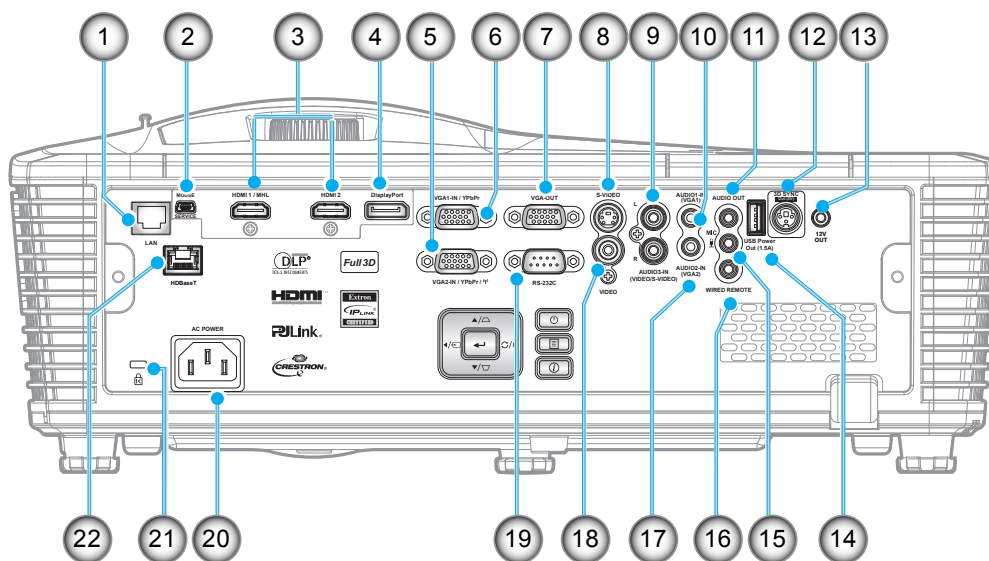

编号	项目	编号	项目
1.	RJ-45 接口	12.	3D同步输出(5V)接口
2.	USB-B mini接口 (固件升级)	13.	12V继电器接口
3.	1x HDMI和1x HDMI/MHL接口	14.	USB电源输出(1.5A)接口
4.	DisplayPort接口	15.	麦克风接口
5.	VGA2 In/YPbPr / (Y) 接口	16.	有线遥控器接口
6.	VGA1 In / YPbPr接口	17.	音频2输入(VGA2)接口
7.	VGA输出线	18.	影像接口
8.	S-Video接口	19.	RS232C接口
9.	音频3输入 (视频/S-Video) 接口	20.	电源插口
10.	音频1输入(VGA1)接口	21.	Kensington™ 锁定端口
11.	音频输出接口	22.	HDBaseT接口(*)

注意:

- 遥控鼠标需要专门遥控器。
- (*)仅在带HDBaseT的型号上。

简介

键盘

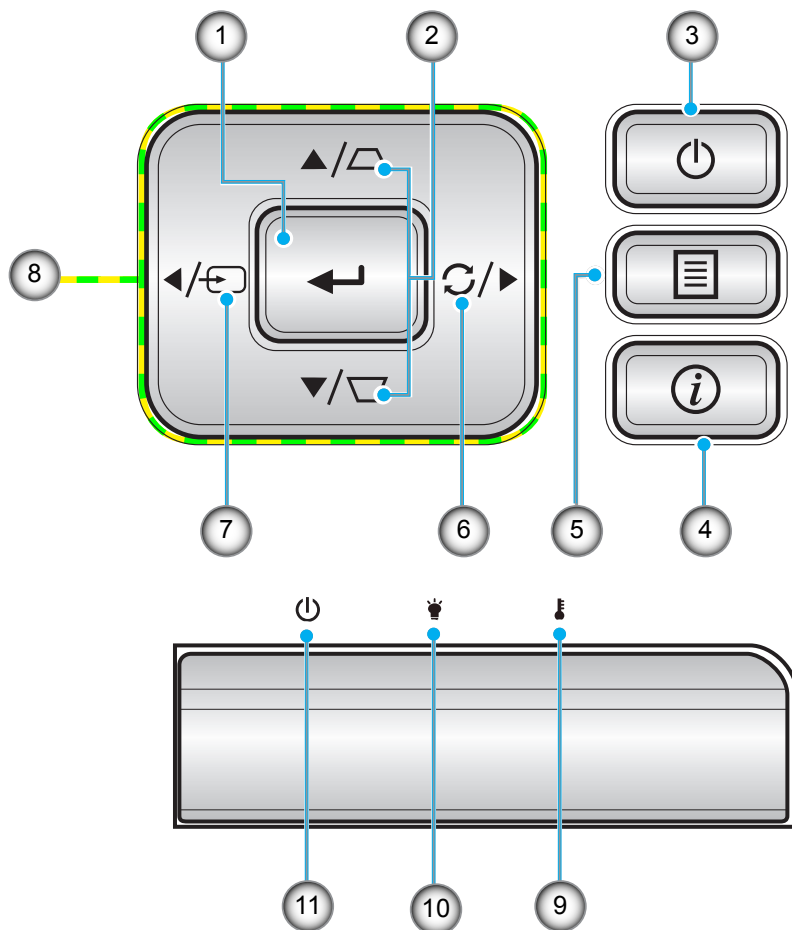

编号	项目	编号	项目
1.	Enter	7.	Source
2.	梯形校正	8.	四向选择键
3.	功耗	9.	温度LED
4.	信息	10.	灯泡LED
5.	Menu	11.	开机/待机LED
6.	Re-sync		

简介

遥控器

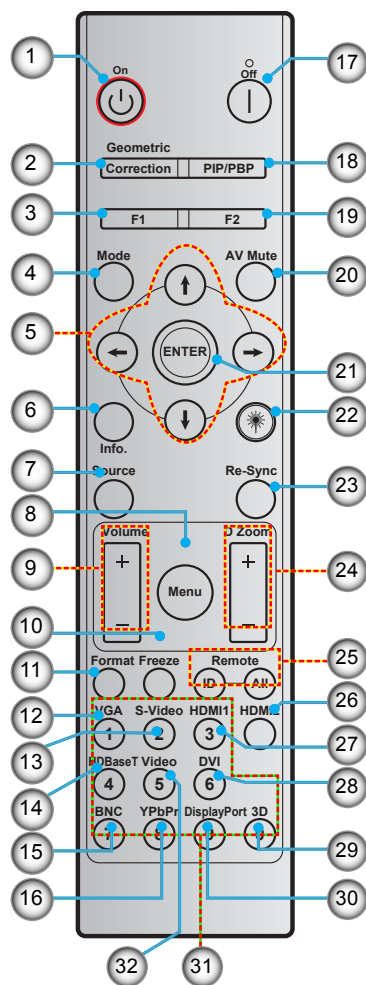

编号	项目	编号	项目
1.	开机	17.	关机
2.	几何校正	18.	PIP/PBP
3.	功能按钮(F1) (可指派)	19.	功能按钮(F2) (可指派)
4.	Mode	20.	AV 静音
5.	四向选择键	21.	Enter
6.	信息	22.	Laser
7.	Source	23.	Re-sync
8.	Menu	24.	D变焦 (数字变焦)
9.	Volume +/-	25.	遥控ID/全部遥控
10.	画面冻结	26.	HDMI2
11.	格式 (宽高比)	27.	HDMI1
12.	VGA	28.	DVI
13.	S-Video	29.	3D
14.	HDBaseT	30.	DisplayPort
15.	BNC	31.	数值输入键盘 (0-9)
16.	YPbPr	32.	影像

注意： 对于不支持这些功能的型号，有些按键可能没有功能。

放置和安装

安装投影机

根据设计，此投影机有4种安装位置。

您可以根据房间布局或个人喜好来选择安装位置。需考虑的事项包括：屏幕尺寸和位置、电源插座位置、以及投影机和设备之间的位置和距离。

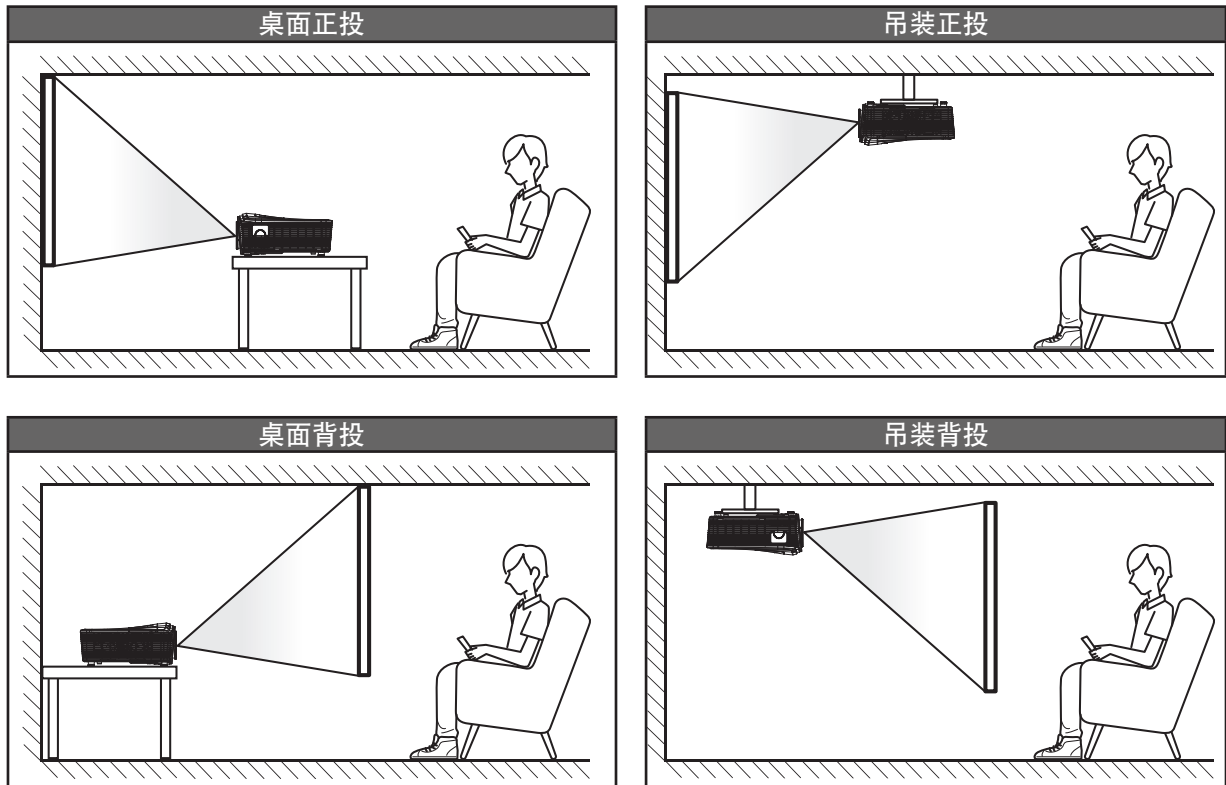

投影机应平放在台面上，与屏幕成90度角（垂直）。

- 关于如何根据屏幕尺寸确定投影机位置，请参阅第68-72页的距离表。
- 关于如何根据距离确定屏幕尺寸，请参见68-72页的距离表。

注意：投影机到屏幕的距离增大时，投影图像尺寸变大，垂直偏移也随之增大。

放置和安装

投影机安装注意事项

- 如果安装在标准灯泡模式下使用的投影机，可以将其倾斜以下角度：
垂直：可以安装有四个投影角，公差范围 $\pm 10^\circ$ 以内
 - 桌面(0°)
 - 向上投影(90°)
 - 天花板安装(180°)
 - 向下投影(270°)水平：公差范围 $\pm 10^\circ$ 以内

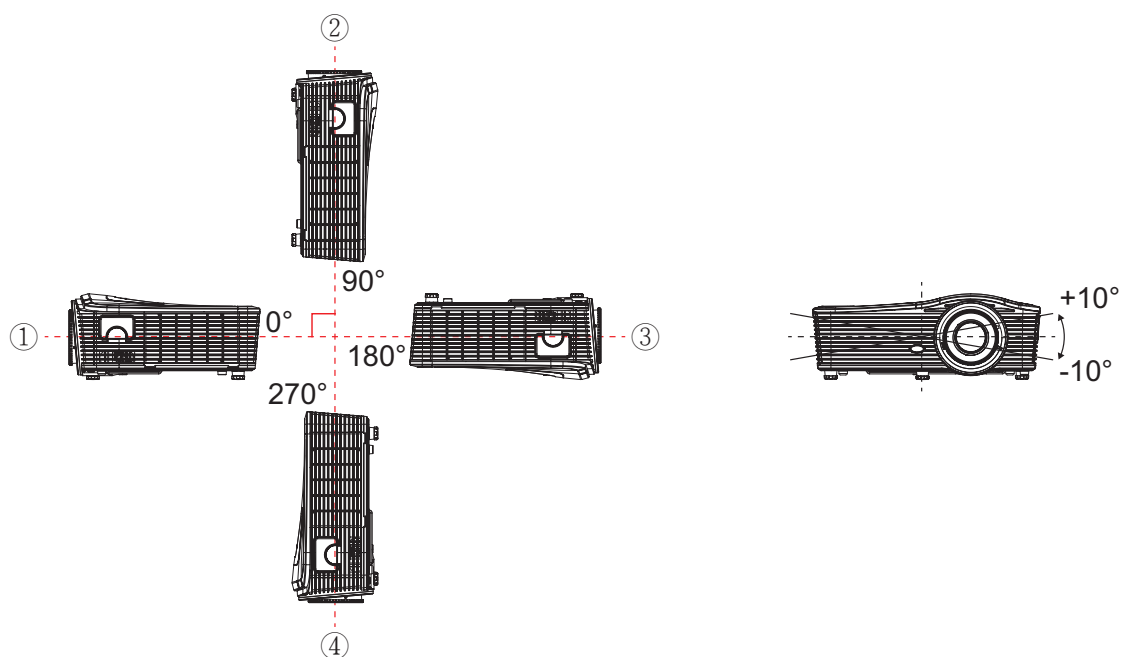

- 如果安装在肖像模式下使用的投影机，可以将其倾斜以下角度：
垂直：公差范围 $\pm 10^\circ$ 以内
水平：公差范围 $\pm 10^\circ$ 以内
注意：垂直安装时，投影机的出风侧必须向上。

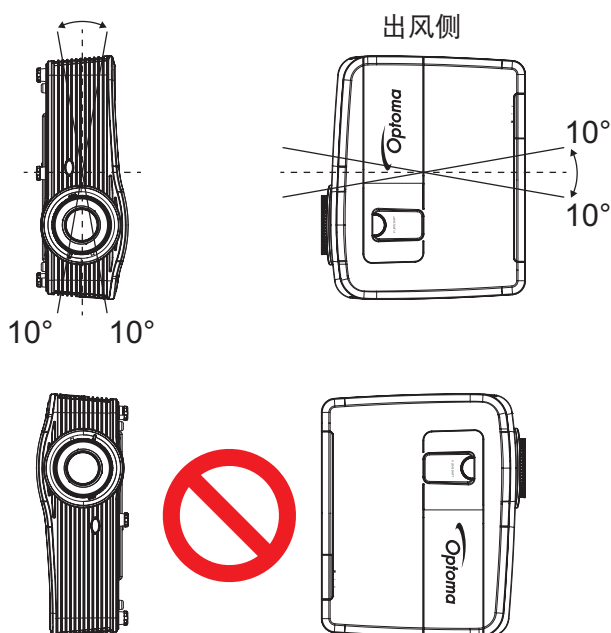

放置和安装

- 在排气口四周留出至少50 cm空间。

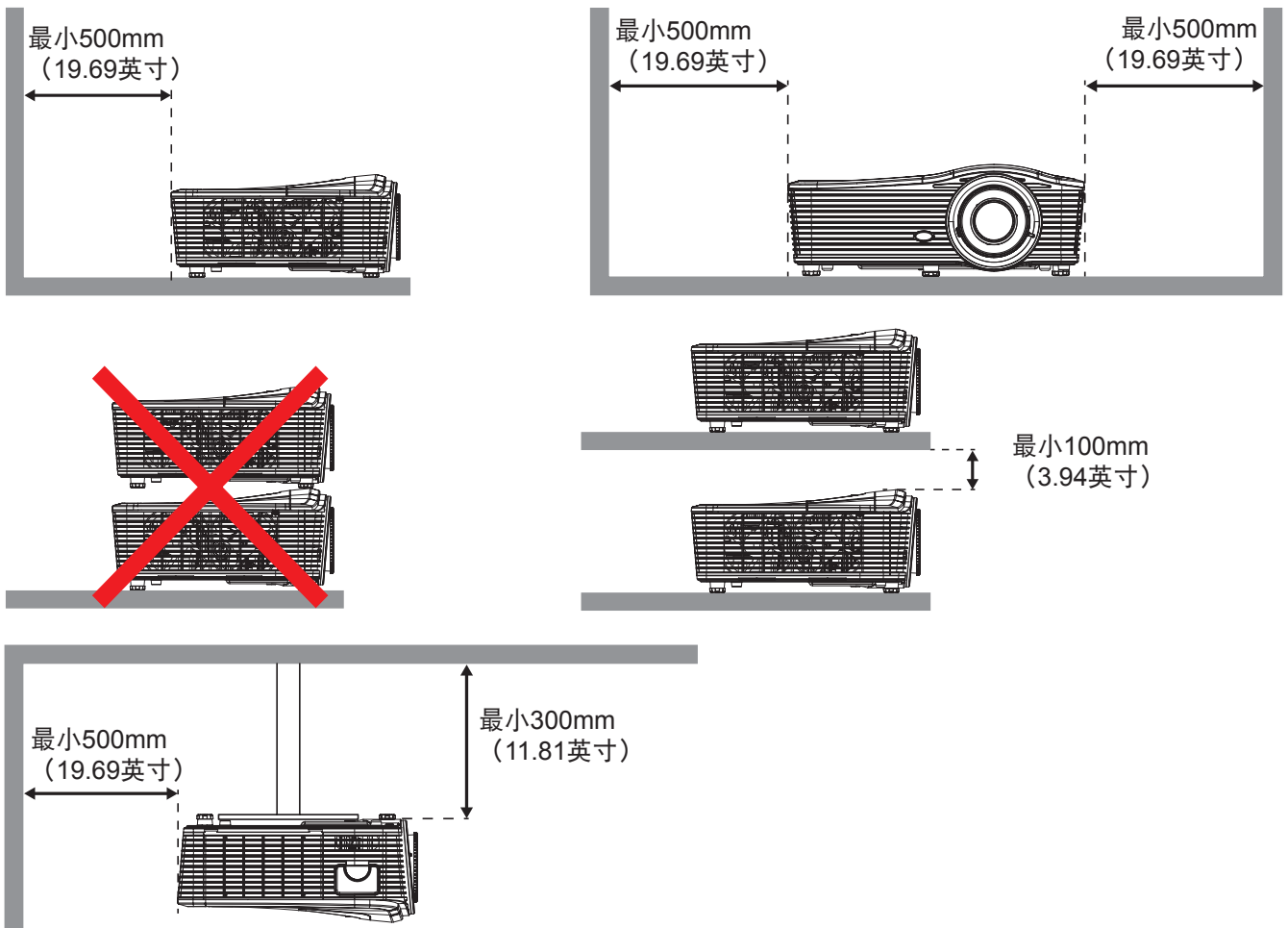

- 确保排气口排出的热空气不会回流到进气口。
- 在密闭空间内使用投影机时，确保密闭空间内的环境空气温度不超过投影机运行时的运行温度，并且进气口和排气口保持通畅。
- 所有密闭空间应通过专业热评估，以确保投影机不会回收排出的空气，否则即便密闭空间温度在可接受的运行温度范围内，也可能导致设备关机。

放置和安装

将输入源连接到投影机

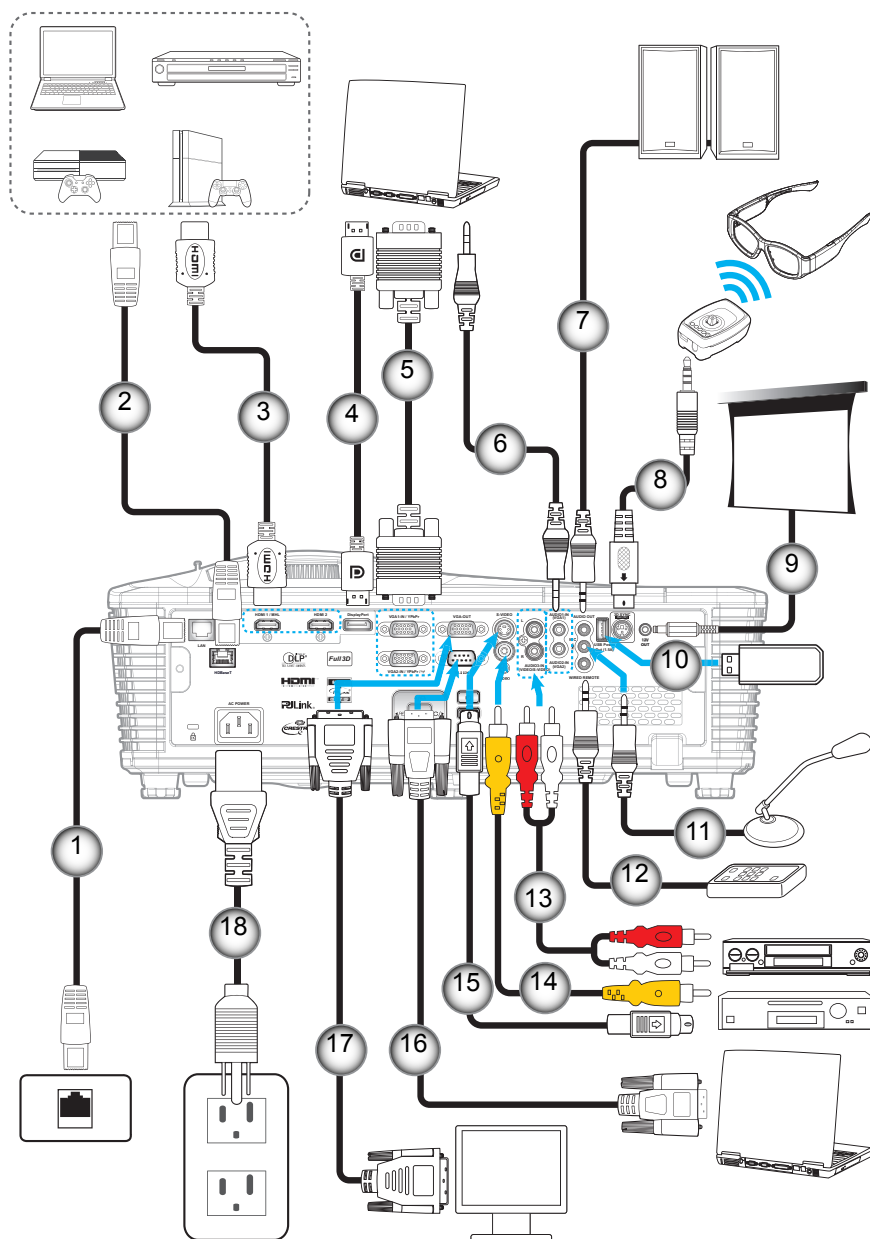

编号	项目	编号	项目
1.	RJ-45 线	10.	USB dongle / USB电源充电器
2.	RJ-45线 (5类线)	11.	麦克风线
3.	HDMI / MHL线	12.	有线遥控器线
4.	DisplayPort线	13.	音频输入线
5.	VGA 线	14.	视频线
6.	音频输入线	15.	S-Video线
7.	音频输出线	16.	RS232 线
8.	3D发射器线	17.	VGA输出线
9.	12V DC插孔	18.	电源线

放置和安装

调整投影图像

图像高度

本投影机配有升降支脚，用于调整图像高度。

1. 找到投影机下面的可调支脚，以调节投影机的高度。
2. 顺时针或逆时针转动可调支脚以升高或降低投影机。

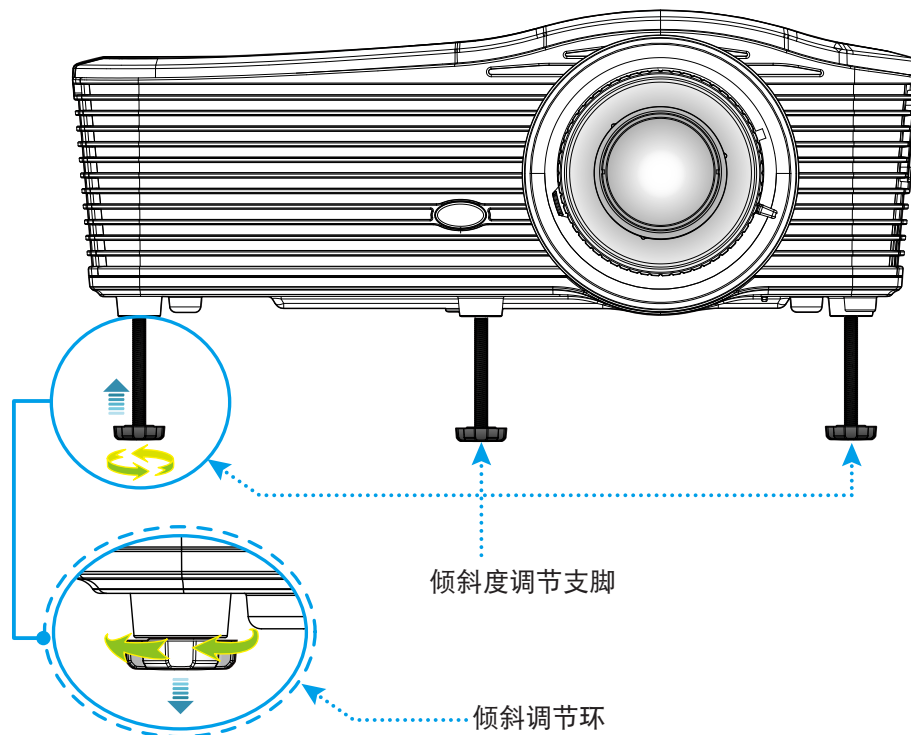

缩放和对焦

- 如要调整图像尺寸，请顺时针或逆时针转动变焦杆以增大或减小投影图像尺寸。
- 如要调整焦距，请顺时针或逆时针转动调焦环，直至图像变清晰。

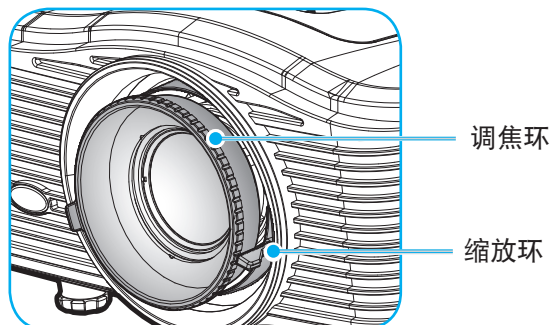

注意：投影机将聚集在以下距离处：

- XGA: 51.2" ~ 307.1" (1.3 ~ 7.8m)
- WXGA: 26.6" ~ 302.1" (0.6 ~ 7.6m)
- 1080P: 51.2" ~ 315.0" (1.3 ~ 8.0m)
- WUXGA: 51.2" ~ 307.1" (1.3 ~ 7.8m)

放置和安装

遥控器设置

安装/更换电池

遥控器随附2节AAA电池。

1. 卸下遥控器背面的电池盖。
2. 装入AAA电池（如图所示）。
3. 重新装上遥控器后盖。

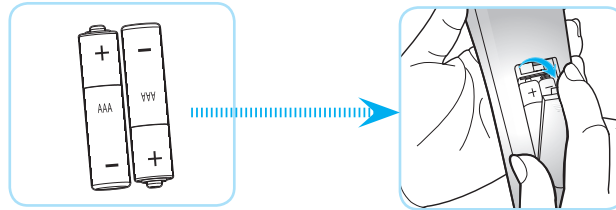

注意： 更换电池时，只可使用相同或同等类型的电池。

小心

电池使用不当可能导致化学漏液或爆炸。请务必遵循下述指导说明。

- 请勿混用不同类型的电池。电池类型不同，特性也不同。
- 请勿混用新旧电池。新旧电池混用会缩短新电池使用寿命或导致旧电池化学漏液。
- 电池没电后，应尽快取出。若皮肤接触到电池漏液化学物质，可能会造成损伤。如发现任何化学漏液，应用布擦拭干净。
- 因存放条件差异，此产品随附电池的预期使用寿命可能会缩短。
- 若长时间不使用遥控器，应取出电池。
- 在废弃电池时，务必遵守相关国家或地区的法规。

有效范围

红外线(IR)遥控感应器位于投影机后部。为使遥控器正常工作，应确保遥控器位于与投影机遥控感应器垂直的30度角范围内。遥控器和感应器之间的距离不应超过7米（~ 23英尺）。

- 确保遥控器和投影机上的IR感应器之间没有任何障碍物，以免挡住红外线光束。
- 勿使阳光或荧光灯直接照射到遥控器的IR发射器上。
- 请使遥控器距离荧光灯2m以上，否则遥控器可能无法正常工作。
- 如果遥控器靠近逆变器型荧光灯泡，可能会时常不起作用。
- 如果遥控器距离投影机太近，有可能不起作用。
- 对准屏幕时，遥控器和屏幕之间的距离应小于5m，以便IR光束反射回投影机。不过，有效范围可能因屏幕不同而异。

放置和安装

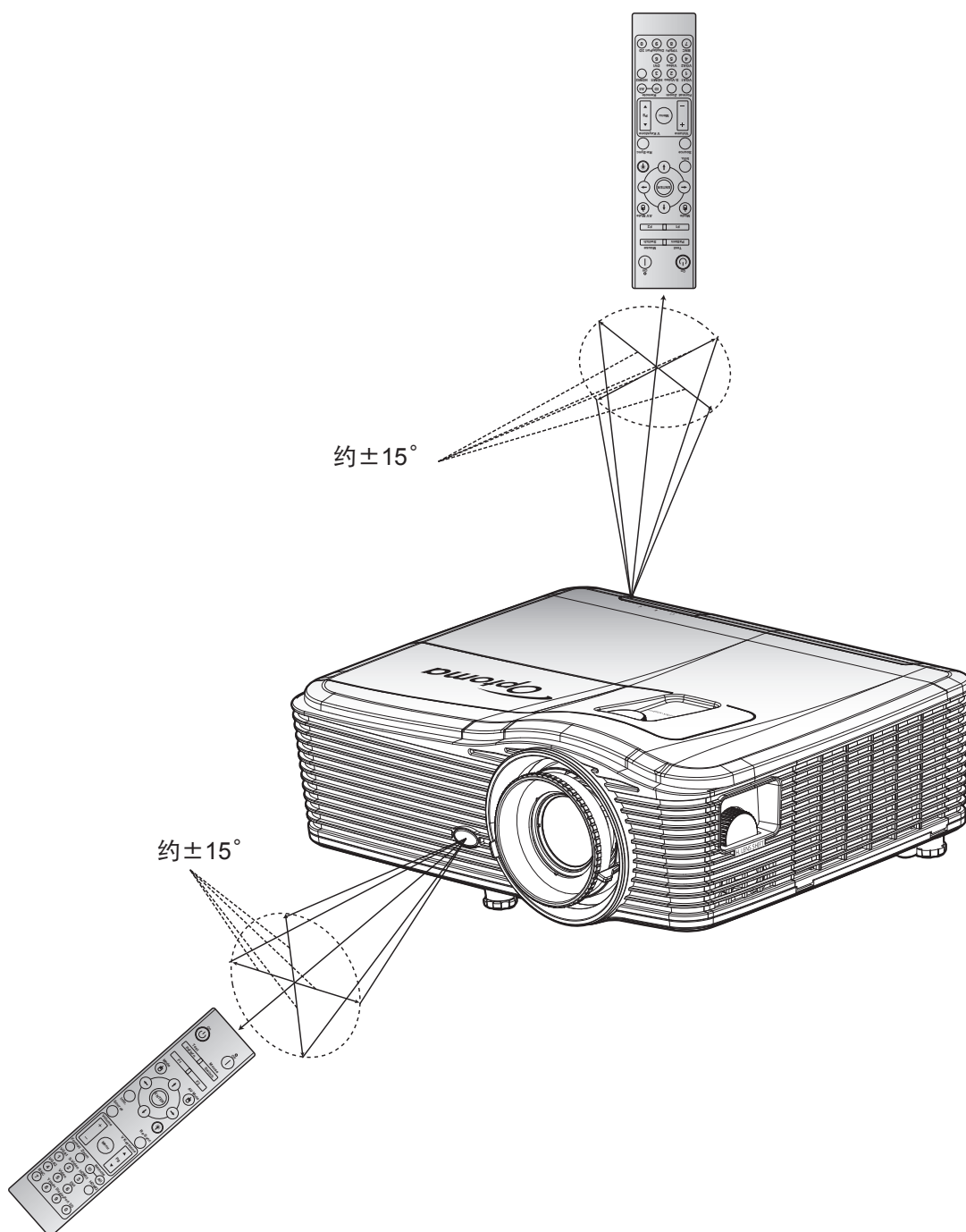

使用投影机

打开/关闭投影机电源

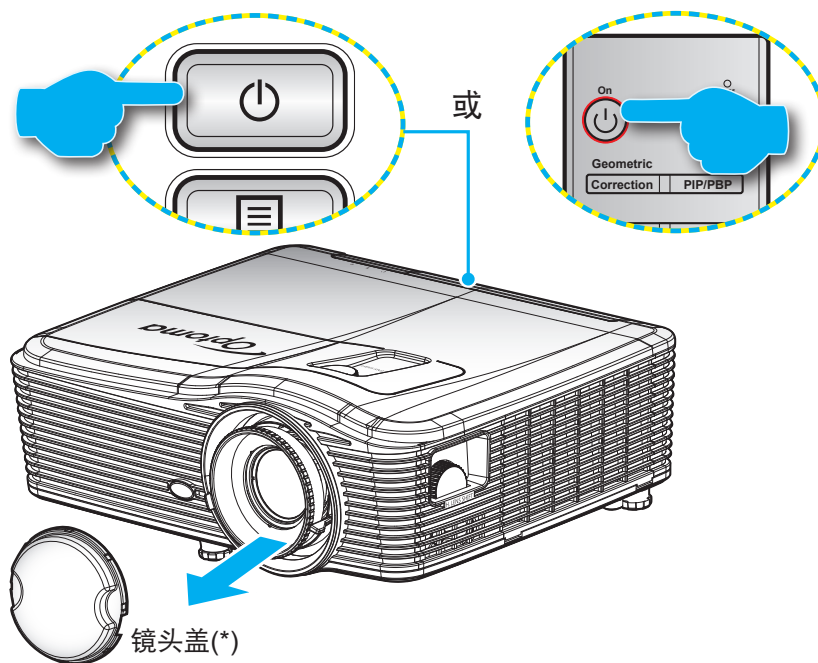

电源打开

1. 取下镜头盖 (*)。
2. 安全连接电源线和信号/输入源线。连接后，开机/待机LED将变成黄色。
3. 按投影机键盘或遥控器上的“**⏻**”，打开投影机电源。
4. 开机画面显示约10秒钟，开机/待机LED将显示稳定红色。

注意：投影机首次开机时，会提示您选择所需的语言、投影方向以及其他一些设置。

使用投影机

关机

1. 按投影机键盘或遥控器上的“⏻”，关闭投影机电源。
2. 显示下面的信息：



3. 再次按“⏻”按钮以进行确认，否则该消息将在 15 秒后消失。第二次按“⏻”按钮时，投影机将关机。
4. 散热风扇继续转动约10秒以进行散热，开机/待机LED灯将会闪烁蓝色。当开机/待机LED灯稳定显示红色时，表示投影机已进入待机模式。如果希望重新开启投影机，必须等待投影机完成散热过程并已进入待机模式。当投影机处于待机模式时，只需再次按“⏻”按钮即可开启投影机。
5. 从电源插座和投影机上拔掉电源线。

注意： (*) 可选附件因型号、规格以及地域不同而异。
不建议在关闭电源后立即开启投影机。

使用投影机

选择输入源

打开您希望在屏幕上显示的、已连接的输入源的电源（计算机、笔记本电脑、视频播放机等）。投影机将自动检测输入源。如果连接了多个输入源，按投影机键盘或遥控器上的输入源按钮选择所需的输入。

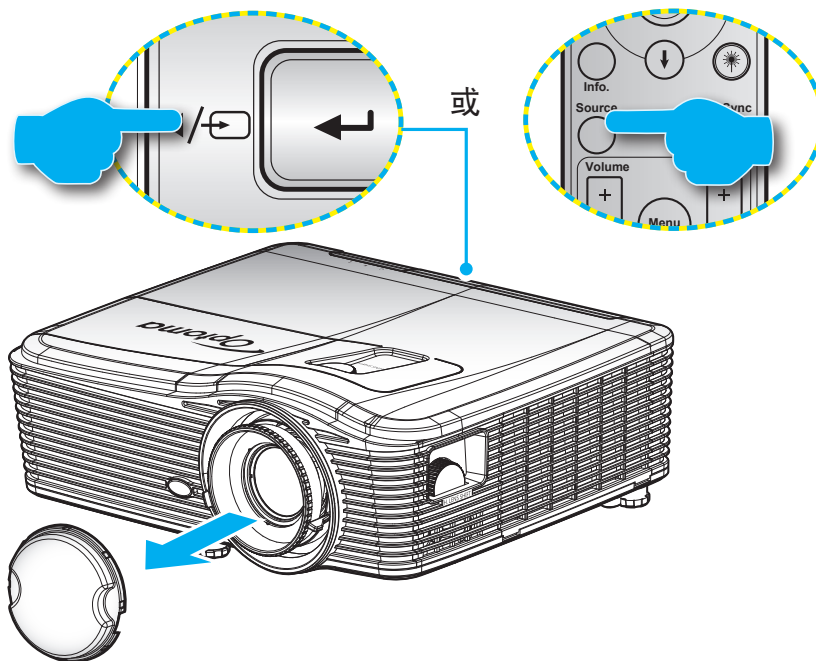

使用投影机

菜单导航和功能

本投影机具有一个多语言屏幕显示（OSD）菜单，可以调整图像并更改多种设置。投影机将自动检测输入源。

1. 如要打开OSD菜单，请按遥控器或键盘上的“Menu”。
2. 当显示 OSD 时，使用 ◀▶ 键选择主菜单中的项目。在特定页上进行选择时，按 ▼ 或 “Enter” 键进入子菜单。
3. 使用 ▲ ▼ 键在子菜单中选择所需项目，然后按 ▶ 或 “Enter” 键查看更多设置。通过 ◀▶ 键调整设置。
4. 在子菜单中选择下一个要调整的项目，并按照如上所述进行调整。
5. 按 “Enter” 或 “Menu” 进行确认，屏幕将返回主菜单。
6. 如要退出，请再次按 “Menu”。OSD 菜单将关闭，投影机自动保存新的设置。



使用投影机

OSD菜单树

主菜单	子菜单	进阶选项菜单	单项目菜单	值	
图像	显示模式		演示	默认 [演示] 注意：各个模式均可调整并保存。	
			明亮		
			电影		
			sRGB		
			黑板		
			DICOM SIM.		
			用户		
		3D			
	亮度			-50~50	
	对比度			-50~50	
	锐度			1 ~15	
	色彩			-50~50	
	色度			-50~50	
	进阶选项		BrilliantColor™		1~10
			Gamma	电影	
				图像	
				1.8	
				2.0	
				2.2	
				2.6	
				黑板	
				DICOM	
			色温	暖色	
				标准	
				凉爽	
				冷色	
			颜色空间	不是HDMI输入： 自动 / RGB / YUV	
HDMI输入： 自动 / RGB(0~255) / RGB(16~235) / YUV					
RGB进阶调整			R增益	-50~50	
	G增益	-50~50			
	B增益	-50~50			
	R偏差	-50~50			
	G偏差	-50~50			
	B偏差	-50~50			
	恢复原值				
退出					







使用投影机

主菜单	子菜单	进阶选项菜单	单项目菜单	值		
图像	进阶选项	色彩管理	红色	色调/饱和度/增益 [-50~50]		
			绿色	色调/饱和度/增益 [-50~50]		
			蓝色	色调/饱和度/增益 [-50~50]		
			青色	色调/饱和度/增益 [-50~50]		
			洋红	色调/饱和度/增益 [-50~50]		
			黄色	色调/饱和度/增益 [-50~50]		
			白色	红/绿/蓝		
			恢复原值			
			退出			
		信号 (RGB)	自动	开 关		
			相位	0~31		
			频率	-10~10		
			水平位置	-5~5		
			垂直位置	-5~5		
			退出			
		信号 (影像)	白色级别	0~31		
			黑色级别	-5~5		
			IRE	0/7.5 (仅限NTSC)		
			退出			
		退出				
		恢复原值				
		显示设定	影像比例		XGA : 4:3, 16:9 Native, 自动	
					1080p : 4:3, 16:9, LBX, Native, 自动	
	WUXGA : 4:3, 16:9 or 16:10, Native, 自动					
Zoom				-5~25		
边缘遮盖				0~10		
影像位移调整	水平位移		右 / 左 (中心的图标)	-100~100		
	垂直位移		上 / 下 (中心的图标)	-100 ~ 100		
几何校正	水平梯形校正			-30 ~ 30		
	梯形失真调节			-30 ~ 30		
	自动垂直梯形修正		开		默认[关]	
			关			
	边角调整		左上			
右上						
左下						

使用投影机

主菜单	子菜单	进阶选项菜单	单项目菜单	值	
显示设定	几何校正	边角调整	右下(ICONS)		
		恢复原值			
	3D	3D 模式		DLP-Link	
				VESA 3D	
				关	
		3D->2D		3D	
				L	
				R	
		3D 影像格式		自动	
				Side By Side	
				Top and Bottom	
				Frame Sequential	
	3D 同步反转		开		
		关			
	退出				
设置	语言		English		
			Deutsch		
			Français		
			Italiano		
			Español		
			Português		
			Svenska		
			Nederlands		
			Norsk/Dansk		
			Polski		
			Русский		
			Suomi		
			Ελληνικά		
			Magyar		
			Čeština		
			عربي		
			繁體中文		
			簡體中文		
			日本語		
			한국어		
			ไทย		
	Türkçe				
	Farsi				
	Tiếng Việt				
	Română				
	Bahasa Indonesia				
	Slovakian				

使用投影机

主菜单	子菜单	进阶选项菜单	单项目菜单	值	
设置	投影方式		前 		
			后 		
			正投-吊装 		
			背投-吊装 		
	画面类型			16:10	
				16:9	
				WXGA	
				WUXGA	
	菜单位置			左上 	
				右上 	
				居中 	
				左下 	
				右下 	
	安全设定	安全设定		开	
				关	
		安全定时		月	
				天	
			更改密码		
		退出			
	投影机ID				00~99
	声音设定	内置扬声器		开	
				关	
		静音		开	
				关	
		Volume		音频	0~10
				麦克风	0~10
		音频输入		默认	- 音频3-> L/R
				AUDIO1	- 音频1、2->mini插孔
			AUDIO2	默认: -VGA1->音频1 -VGA2->音频2 -Video、S-video ->音频3	
		AUDIO3			
	Audio Out(Standby)		开	默认[关]	
		退出			
	进阶选项	开机画面		默认	
				中性	
				用户	
		屏幕捕获			
		限制字幕		关	
				CC1	
				CC2	
	无线		开	只通过VGA2支持非HDBaseT型	
			关		
		退出			

使用投影机

主菜单	子菜单	进阶选项菜单	单项目菜单	值
有HDBaseT的型号	HDBaseT 控制	以太网	开 关	默认[关]
		RS232	开 关	默认[关]
设置	网络	有线网络设定	网络状态	连接 / 断开 (只读)
			DHCP	开 关 [默认关]
			IP 地址	默认 [192.168.0.100]
			子网掩码	默认 [255.255.255.0]
			网关	默认 [192.168.0.254]
			DNS	默认 [192.168.0.1]
			MAC地址	只读
			退出	
		控制设定	Crestron	开 / 关 (端口: 41794)
			Extron	开 / 关 (端口: 2023)
			PJ Link	开 / 关 (端口: 4352)
			AMX Device Discovery	开 / 关 (端口: 9131)
			Telnet	开 / 关 (端口: 23)
			HTTP	开 / 关 (端口: 80)
		退出		
		恢复原值		
		选项	输入源	
	VGA2			
	影像			
	S-Video			
	HDMI1			
	HDMI2			
	Displayport			
	HDBaseT			
	退出			
信号源锁定	开 关		[默认开] HDMI1 / HDMI2/ VGA1 / VGA2 / Video / S-Video/ DisplayPort/ HDBaseT	
高海拔模式	开 关		[默认关]	
信息隐藏	开		[默认关]	
	关		注意: 警告消息和电源关闭不隐藏	
按键锁定	开 关		[默认关]	
锁定显示模式	开		[默认关]	
	关			
Test pattern			无	
			网格	
			白色	

使用投影机

主菜单	子菜单	进阶选项菜单	单项目菜单	值	
选项	背景颜色		黑色	[默认蓝色]	
			红色		
			蓝色		
			绿色		
			白色		
	墙面颜色		关		
			浅黄		
			浅绿		
			浅蓝		
			粉红		
			灰		
	遥控设定	F1		HDMI2	[默认“Test pattern”] 对有HDBaseT的型号，默认值为“HDBaseT”。
				DP	
				VGA2	
				S-Video	
				Test pattern	
				Zoom	
				信息	
				影像比例	
		F2		HDMI2	[默认“Zoom”] 对有HDBaseT的型号，默认值为“HDBaseT”。
				DP	
				VGA2	
				S-Video	
				Test pattern	
				Zoom	
				信息	
				影像比例	
		F3		HDMI2	[默认“信息”] 对有HDBaseT的型号，默认值为“HDBaseT”。
				DP	
				VGA2	
				S-Video	
				Test pattern	
			Zoom		
			信息		
			影像比例		
红外 功能			开		
			前方		
			顶端		
		关			
	遥控对应码	00~99	[默认00]		
	退出				
12V 继电器		开		[默认开]	
		关			
开机提示音		开		[默认开]	
		关			

使用投影机

主菜单	子菜单	进阶选项菜单	单项目菜单	值
选项	进阶选项	电源侦测自动开机	开 关	[默认关]
		信号源侦测自动开机*	开 关	[默认关]
		自动关机(分)		0-180 (每步: 5分钟)
		睡眠定时(分)		0-990 (每步: 10分钟)
				始终开启 [复选框形式, 默认不选中。]
		电源模式(待机)	活动 节能	
		退出		
	灯泡设定	灯泡已用时间		
		灯泡使用寿命提示	开 关	[默认关]
		灯泡模式	明亮	
			节能	
			功耗	
		功耗	100%	
			95%	
			90%	
	85%			
	80%			
	灯泡时数重置	是 否		
	退出			
	滤网设定 (选配)	安装滤网		是 否
		滤网使用时间		只读 [范围 0 - 9999]
		滤网更换提示		关
				300 hr
				500 hr [默认]
				800 hr
			1000 hr	
	滤网使用时间重置		是 否	
	退出			
	信息			
	恢复原值		是 否	

注意: *可选功能取决于型号和地区。

使用投影机

图像菜单



显示模式

对于许多类型的图像，投影机里有很多已经优化了的出厂预置。

- 演示: 此模式适用于在公众面前显示到 PC 的连接。
- 明亮: 来自PC输入的最大亮度。
- 电影: 此模式适合观看影像。
- sRGB: 标准化的、准确的颜色。
- 黑板: 当投影到黑板（绿色）时，应选择该模式，以实现最佳色彩设置。
- DICOM SIM.: 此模式可以投射单色医学图像，如 X 射线造影、MRI 等。
- 用户: 记忆用户的设置。
- 3D: 想体验 3D 效果，您需要一副 3D 眼镜，请确保您的 PC/便携式设备具有 120 Hz 信号输出四组缓冲图形卡并已安装了 3D 播放器。

亮度

调整图像的亮度。

- 按 ◀ 可以使图像变暗。
- 按 ▶ 可以使图像变亮。

对比度

对比度控制图片最亮和最暗部分之间的差异程度。

- 按 ◀ 可以降低对比度。
- 按 ▶ 可以提高对比度。

锐度

调整图像锐度。

- 按 ◀ 可以降低锐度。
- 按 ▶ 可以提高锐度。

使用投影机

色彩

将视频图像从黑白调整为完全饱和的颜色。

- 按 ◀ 降低图像的饱和度。
- 按 ▶ 提高图像的饱和度。

色度

调整红绿色平衡。

- 按 ◀ 增加图像中的绿色数量。
- 按 ▶ 增加图像中的红色数量。

恢复原值

选择“是”返回“图像”的出厂默认设置。

图像进阶选项菜单



BrilliantColor™

采用新的色彩处理算法和系统级增强功能，此可调项目可以在提供逼真、丰富图片色彩的同时，微调图片亮度。

- 按 ◀ 强化图像增强效果。
- 按 ▶ 减弱图像增强效果。

Gamma

这允许您设置 gamma 曲线类型。完成初始设置和微调后，可以执行 Gamma 调整步骤优化图像输出。

- 电影: 用于家庭影院。
- 图像: 取得PC / 照片源。
- 1.8 / 2.0 / 2.2 / 2.6: 适合特定PC/照片输入源。
- 黑板: 当投影到黑板（绿色）时，应选择该模式，以实现最佳色彩设置。
- DICOM: 此模式可以投射单色医学图像，如 X 射线造影、MRI 等。
- 按 ◀ 或 ▶ 选择模式。

使用投影机

色温

按 ◀ 或 ▶ 从暖色、标准、凉爽和冷色中选择色温。

颜色空间

按 ◀ ▶ 或从下面选择合适的颜色矩阵类型：

- 非 HDMI 输入：自动RGB或 YUV
- HDMI输入：自动RGB(0-255)、RGB(16-235)或 YUV

RGB进阶调整

此设置可以配置图像的亮度（增益）和对比度（偏差）。

- 按 ◀ 减小所选颜色的增益和偏差。
- 按 ▶ 增大所选颜色的增益和偏差。

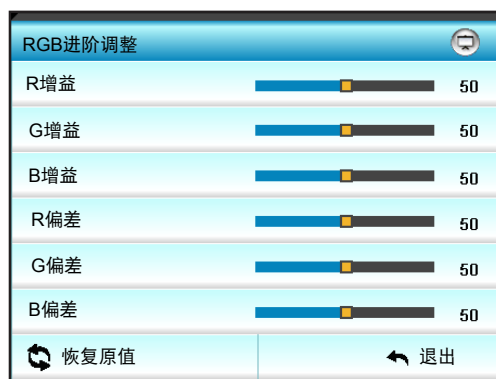

色彩管理

按 ▶ 进入下一个菜单，然后使用 ▲ 或 ▼ 或 ◀ 或 ▶ 以选择项目。



- 红色/绿色/蓝色/青色/洋红/黄色: 使用 ◀ 或 ▶ 选择色调、饱和度和增益颜色。

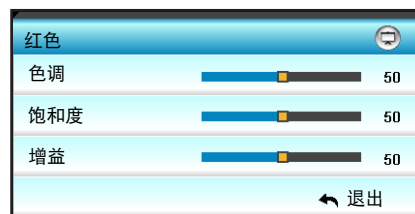

- 白色: 使用 ◀ 或 ▶ 选择红色、绿色和蓝色。

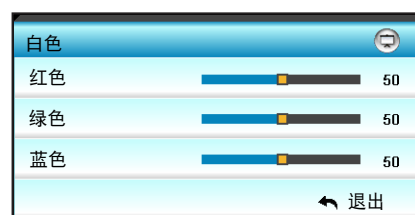

- 恢复原值: 选择 “恢复原值” 可恢复颜色调整的出厂默认设置。

使用投影机

退出

按下“退出”，退出菜单。

图像高级信号(RGB)菜单



注意：

- “信号”仅用于模拟VGA (RGB) 信号。
- 如果“信号”为自动，相位、频率项目灰色显示。如果“信号”为非自动，会显示相位、频率等项目，以使用户手动调整并保存到设置中，在下次关闭和开启投影机时生效。

自动

自动选择信号。如果您使用此功能，相位、频率项会呈灰色显示，如果“信号”不是自动，将显示相位、频率项，用户可以手动调整，调整之后会保存在设置中，可用于投影机关闭和再次启动时。

相位

同步投影机与计算机显卡之间的信号时序。如果图像不稳定或闪烁，可以使用此功能进行修正。

频率

更改显示数据的频率，使其与计算机显卡的频率匹配。仅当图像看起来垂直闪烁时，使用此功能。

水平位置

- 按 ◀ 将图像左移。
- 按 ▶ 将图像右移。

垂直位置

- 按 ▼ 将图像下移。
- 按 ▲ 将图像上移。

退出

按下“退出”，退出菜单。

使用投影机

图像高级信号（视频）菜单



白色级别

当输入Video信号时，允许用户调整白色级别。

黑色级别

当输入Video信号时，允许用户调整黑色级别。

IRE

在输入视频信号时，允许用户调整IRE值。

注意： IRE仅适用于NTSC视频格式。

- 按 ◀ 减少图像中的色彩量。
- 按 ▶ 增加图像中的色彩量。

显示设定菜单



影像比例

按 ◀ 或 ▶ 从以下选项中选择所需的宽高比：

- XGA: 4:3、16:9、Native、自动
- 1080p: 4:3、16:9、LBX、Native、自动
- WUXGA: 4:3、16:9或16:10、LBX、Native、自动

使用投影机

关于格式:

- 4:3: 此影像比例适用于4:3输入源。
- 16:9: 此图像比例适用于16:9输入源，如针对宽屏电视的HDTV和DVD增强。
- 16:10: 此影像比例用于16:10输入源，如宽屏笔记本电脑。
- LBX: 此影像比例适用于非16 x 9，宽屏信号源以及利用外部16 x 9镜头以全分辨率显示的2.35:1宽高比的用户。
- Native: 此影像比例显示原始图像而没有任何缩放。
- 自动: 自动选择合适的显示影像比例。

注意: 关于 LBX 模式的详细信息:

- 一些宽屏DVD未针对16 x 9电视进行增强。因此，图像以16:9模式显示时看起来不正确。在这种情况下，请尝试使用4:3模式观看DVD。如果内容本身不是4:3，在16:9显示屏上图像四周会出现黑条。对于此类型的内容，可以使用LBX模式使图像占满16:9显示屏。
- 如果使用外部横向压缩镜头，此LBX模式还允许您观看2.35:1内容（包括Anamorphic DVD和HDTV电影信号源），前提是该内容针对在16 x 9显示屏上观看2.35:1宽图像进行了变形宽屏增强。在此情况下，没有黑条。灯泡功率和垂直分辨率得到完全利用。

WUXGA缩放表 (画面类型 16x10):

- 支持的画面类型: 16:10 (1920 x 1200)、16:9 (1920 x 1080)。
- 当画面类型为16:9时，在这种情况下没有16 x 10格式。
- 当画面类型为16:10时，在这种情况下没有16 x 9格式。
- 如果用户更改为自动，将同时自动改变显示模式。

16 : 10画面	480i/p	576i/p	1080i/p	720p	计算机
4x3	调整至1600x1200。				
16x9	调整至1920x1080。				
16x10	调整至1920x1200。				
LBX	调整至1920x1440，然后捕获并显示居中的1920x1200图像。				
本机模式	1:1 映射居中。 不会进行缩放；投影的分辨率取决于输入源。				
自动	如果选择了此格式，画面类型将自动变成 16:10 (1920x1200)。 - 若信号源为 4:3，则屏幕类型自动调整大小至 1600x1200。 - 若信号源为 16:9，则屏幕类型自动调整大小至 1920x1080。 - 若信号源为 16:10，则屏幕类型自动调整大小至 1920x1200。				

使用投影机

WUXGA 自动变换规则 (画面类型 16x10):

自动	输入分辨率		自动/比例	
	水平分辨率	垂直分辨率	1920	1200
4:3	640	480	1600	1200
	800	600	1600	1200
	1024	768	1600	1200
	1280	1024	1600	1200
	1400	1050	1600	1200
	1600	1200	1600	1200
宽屏笔记本电脑	1280	720	1920	1080
	1280	768	1920	1152
	1280	800	1920	1200
SDTV	720	576	1350	1080
	720	480	1620	1080
HDTV	1280	720	1920	1080
	1920	1080	1920	1080

WUXGA 缩放表 (画面类型 16x9):

16 : 9画面	480i/p	576i/p	1080i/p	720p	计算机
4x3	调整至1440x1080。				
16x9	调整至1920x1080。				
LBX	调整至1920x1440，然后捕获并显示居中的1920x1080图像。				
本机模式	1:1 映射居中。 不会进行缩放；投影的分辨率取决于输入源。				
自动	如果选择了此格式，画面类型将自动变成16:9 (1920x1080)。 - 若信号源为 4:3，则屏幕类型自动调整大小至 1440x1080。 - 若信号源为 16:9，则屏幕类型自动调整大小至 1920x1080。 - 若信号源为 16:10，则屏幕类型自动调整大小至 1920x1200，并剪切 1920x1080 区域以显示。				

使用投影机

WUXGA 自动变换规则 (画面类型 16x9):

自动	输入分辨率		自动/比例	
	水平分辨率	垂直分辨率	1920	1080
4:3	640	480	1440	1080
	800	600	1440	1080
	1024	768	1440	1080
	1280	1024	1440	1080
	1400	1050	1440	1080
	1600	1200	1440	1080
宽屏笔记本电脑	1280	720	1920	1080
	1280	768	1800	1080
	1280	800	1728	1080
SDTV	720	576	1350	1080
	720	480	1620	1080
HDTV	1280	720	1920	1080
	1920	1080	1920	1080

1080P缩放表 (画面类型16:9)

16 : 9画面	480i/p	576i/p	1080i/p	720p	计算机
4x3	调整至1440x1080。				
16x9	调整至1920x1080。				
LBX	调整至1920x1440，然后捕获并显示居中的1920x1080图像。				
本机模式	1:1 映射居中。 不会进行缩放；投影的分辨率取决于输入源。				
自动	如果选择了此格式，画面类型将自动变成16:9 (1920x1080)。 - 若信号源为 4:3，则屏幕类型自动调整大小至 1440x1080。 - 若信号源为 16:9，则屏幕类型自动调整大小至 1920x1080。 - 若信号源为 16:10，则屏幕类型自动调整大小至 1920x1200，并剪切 1920x1080 区域以显示。				

1080P自动变换规则 (画面类型16x9) :

自动	输入分辨率		自动/比例	
	水平分辨率	垂直分辨率	1920	1080
4:3	640	480	1440	1080
	800	600	1440	1080
	1024	768	1440	1080
	1280	1024	1440	1080
	1400	1050	1440	1080
	1600	1200	1440	1080
宽屏笔记本电脑	1280	720	1920	1080
	1280	768	1800	1080
	1280	800	1728	1080
SDTV	720	576	1350	1080
	720	480	1620	1080
HDTV	1280	720	1920	1080
	1920	1080	1920	1080

使用投影机

XGA 缩放表 (画面类型 16x9):

16 : 9画面	480i/p	576i/p	1080i/p	720p
4x3	调整至 1024x768。			
16x9	调整至 1024x576。			
本机模式	不会进行缩放；投影的分辨率取决于输入源。			
自动	- 若信号源为 4:3，则屏幕类型自动调整大小至 1024x768。 - 若信号源为 16:9，则屏幕类型自动调整大小至 1024x576。 - 若信号源为 15:9，则屏幕类型自动调整大小至 1024x614。 - 若信号源为 16:10，则屏幕类型自动调整大小至 1024x640。			

XGA 自动变换规则 (画面类型 16x9):

自动	输入分辨率		自动/比例	
	水平分辨率	垂直分辨率	1280	768
4:3	640	480	1024	768
	800	600	1024	768
	1024	768	1024	768
	1600	1200	1024	768
宽屏笔记本电脑	1280	720	1024	576
	1280	768	1024	614
	1280	800	1024	640
SDTV	720	576	1024	576
	720	480	1024	576
HDTV	1280	720	1024	576
	1920	1080	1024	576

Zoom

- 按 ◀ 减小图像的尺寸。
- 按 ▶ 放大投影屏幕上的图像。

边缘遮盖

对图像进行边缘遮盖以去除视频信号源边缘上的视频编码噪点。

注意:

- 每个 I/O 都具有不同的“边缘遮盖”设置。
- “边缘遮盖”和“Zoom”不能同时工作。

影像位移调整

按 ▶ 进入下一个菜单（如下所示），然后使用 ▲ 或 ▼ 或 ◀ 或 ▶ 以选择项目。

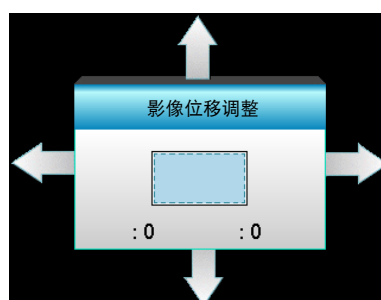

使用投影机

- 水平位移: 按 ◀▶ 水平移动投影的图像的位置。
- 垂直位移: 按 ▲▼ 垂直移动投影的图像的位置。

几何校正

- 水平梯形校正 (水平梯形校正): 按 ◀▶ 修正水平梯形失真。
- 梯形失真调节 (垂直梯形校正): 按 ▲▼ 修正垂直梯形失真。
- 自动垂直梯形修正: 自动修正垂直梯形错误。
- 边角调整: 修正图像失真时, 每次调整一个角。

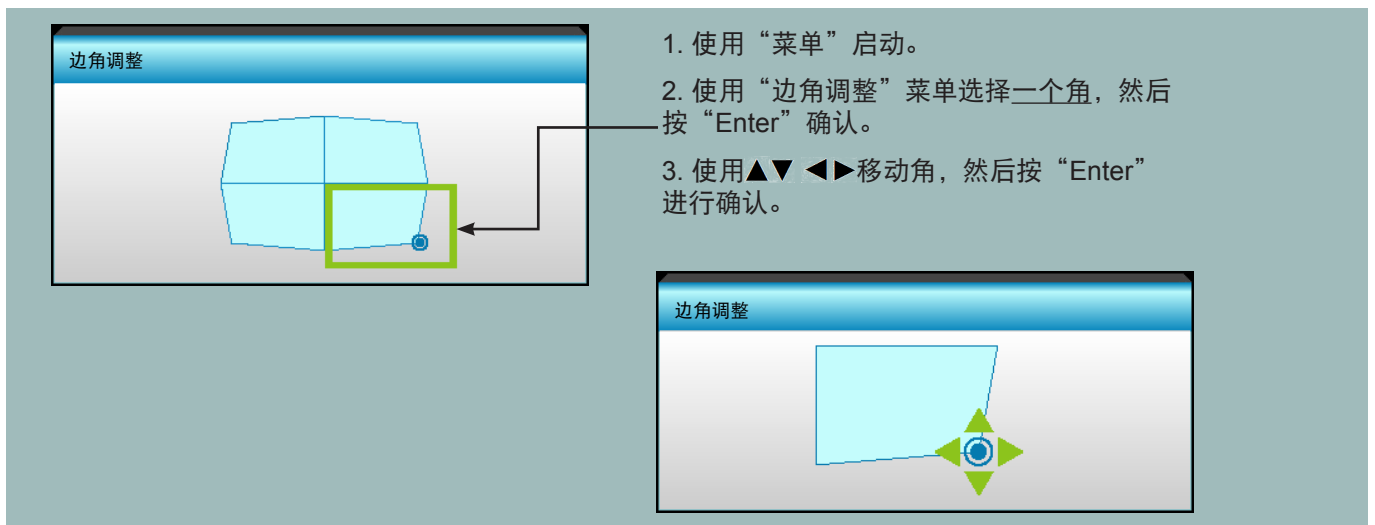

恢复原值恢复原值

选择“是”可恢复“图像”的出厂默认设置。

显示3D菜单



3D 模式

- DLP-Link: 选择“DLP-Link”可使用DLP Link 3D眼镜的优化设置。
- VESA 3D: 选择“VESA 3D”可使用VESA 3D眼镜的优化设置。
- 关: 选择“关”关闭 3D模式。

3D->2D

- 3D: 显示3D信号。

使用投影机

- L (左): 显示3D内容的左侧帧。
- R (右): 显示3D内容的右侧帧。

3D 影像格式

- 自动: 当检测到3D识别信号时, 自动选择3D影像格式。
- Side By Side: 在“并排”格式中显示3D信号。
- Top and Bottom: 以“Top and Bottom”格式显示3D信号。
- Frame Sequential: 以“Frame Sequential”格式显示3D信号。

注意:

- 仅3D时序支持“3D 影像格式”格式 (参见第68页)。
- “3D 影像格式”设置仅适用于非 HDMI 1.4a 的 3D 信号。

3D 同步反转

- 按“开”可改变左侧和右侧的帧内容。
- 按“关”可获取默认帧内容。

退出

按下“退出”, 退出菜单。

设置菜单







使用投影机

语言

选择多语种 OSD 菜单。按 **▶** 进入子菜单，然后使用 **▲** 或 **▼** 或 **◀** 或 **▶** 键来选择所需的语言。按“Enter”完成选择。

语言			
English	Nederlands	Čeština	Türkçe
Deutsch	Norsk/Dansk	عربي	فارسی
Français	Polski	繁體中文	Vietnamese
Italiano	Русский	简体中文	Romanian
Español	Suomi	日本語	Indonesian
Português	ελληνικά	한국어	Slovakian
Svenska	Magyar	ไทย	← 退出

投影方式

-  前
这是默认选择。图像直线投影到屏幕上。
-  后
当选择时，图像反转。
-  正投-吊装
当选择时，图像上下颠倒。
-  背投-吊装
当选择时，图像反转并上下颠倒。

注意： 背投-桌面和背投-吊装时使用透明屏幕。

画面类型

选择屏幕类型：16:10或16:9 (WXGA/WUXGA)。

注意： “画面类型” 仅适用于WXGA/WUXGA。

菜单位置

选择显示屏上的菜单位置。

投影机ID

ID定义可以通过菜单进行设置（范围0-99），用户可通过RS232控制各个投影机。

HDBaseT 控制

投影机可以自动检测HDBaseT发射器提供的以太网或RS232信号。要进行自动检查，请确保启用相关信号。

退出

按下“退出”，退出菜单。

使用投影机

设置安全设定菜单



安全设定

- 开: 选择“开”可以在打开投影机电源时使用安全验证。
- 关: 选择“关”，则在打开投影机电源时不需要进行密码验证。

安全定时

选择时间 (月/天/小时) 功能可设置投影机使用的小时数。经过此时间后，会提示您重新输入密码。

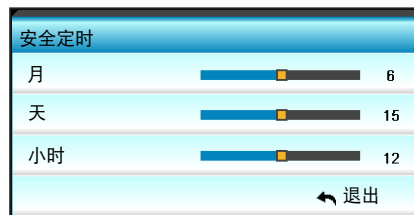

更改密码

- 第一次:
 1. 使用“Enter”键设置密码。
 2. 密码必须是4位。
 3. 使用遥控器上的数字键或屏幕数字键盘输入新密码，然后按“Enter”键确认密码。
- 更改密码:

(如果您的遥控器没有数字键盘，请使用上/下箭头更改密码的每一位，然后按“确定”确认)

 1. 按“Enter”输入旧密码。
 2. 使用数字按钮或屏幕数字键盘以输入当前密码，然后按“Enter”键确认。
 3. 使用遥控器上的数字按钮输入新密码（4位），然后按“Enter”进行确认。
 4. 再次输入新密码，然后按“Enter”进行确认。

如果连续3次输入错误密码，投影机将自动关机。

如果您忘记密码，请联系当地办事机构寻求支持。

注意： 密码默认值是“1234”（初次使用时）。



退出

按下“退出”，退出菜单。

使用投影机

设置声音设定菜单



内置扬声器

选择“开”或“关”可打开或关闭内置扬声器。

静音

- 选择“开”以开启静音。
- 选择“关”可关闭静音。

注意：“静音”功能影响内部和外部扬声器的音量。

Volume

- 按◀可降低音频或麦克风音量。
- 按▶可增大音频或麦克风音量。

音频输入

默认的音频设置位于投影机后面板上。使用此选项为当前图像信号源重新指派音频输入（1、2或3）。每个音频输入都可指派给多个视频信号源。

- 默认：VGA 1 -> 音频1；VGA 2 -> 音频2
- 音频1 / 2：Mini插孔连接。
- 音频3：左/右。

Audio Out(Standby)

选择“开”或“关”以打开或关闭音频输出。

退出

按下“退出”，退出菜单。

使用投影机

设置进阶选项菜单



开机画面

可以使用此功能设置所需的开机画面。如果进行过更改，则在投影机下次开机时更改会生效。

- 默认: 默认开机画面。
- 中性: 标志未显示在开机画面上。
- 用户: 使用通过“屏幕捕获”功能存储的图片。

屏幕捕获

用来捕获当前在屏幕上显示的图像的图像。

注意:

- 要成功捕获屏幕，确保屏幕图像不会超出投影机的固有分辨率。如果捕获屏幕仍未成功，请尝试使用分辨率更低的图像。
- 此功能专用于捕获屏幕，而非捕获大量图像。

限制字幕

限制字幕是程序声音或其他显示在屏幕上的信息的文本版本。如果输入信号包含隐藏字幕，则可以打开此功能并观看频道。按下 ◀ 或 ▶，选择 Off、CCI 或 CC2。

无线

选择“开”或“关”以打开或关闭无线功能。

退出

按下“退出”，退出菜单。

使用投影机

设置网络LAN设定菜单



网络状态

显示网络的连接状态（只读）。

MAC地址

显示 MAC 地址（只读）。

DHCP

- 开: 投影机将从您的网络上自动获取IP 地址。
- 关: 手动指派IP、子网掩码、网关和DNS配置。

注意：退出 OSD 会自动应用输入的值。

IP 地址

显示IP 地址。

子网掩码

显示子网掩码号。

网关

显示投影机所连网络的默认网关。

DNS

显示DNS号。

退出

按下“退出”，退出菜单。

恢复原值

选择“是”可恢复“网络”的出厂默认设置。

使用投影机

如何使用Web浏览器控制投影机

1. 打开“开:”投影机上的 DHCP 选项，允许DHCP 服务器自动分配一个 IP 地址。
2. 打开您的PC上的web浏览器并输入投影机的IP 地址（“网络：有线网络设定 > IP 地址”）。
3. 输入用户名称和密码，然后单击“登录”。
投影机的Web配置界面打开。

注意:

- 默认的用户名和密码是“admin”。
- 本节中的步骤基于 Windows 7 操作系统。

从计算机直接连接到投影机*

1. 打开“关”项目上的 DHCP 选项。
2. 在投影机配置IP 地址、子网掩码、网关和DNS（“网络：有线网络设定”）。

IP 地址	192.168.0.100 ▶
子网掩码	255.255.255.0 ▶
网关	192.168.0.254 ▶
DNS	192.168.0.51 ▶

3. 打开您PC上的“网络和共享中心”页面，然后将完全相同的网络参数分配给您的PC作为投影机上的设置。单击“OK”，以保存参数。

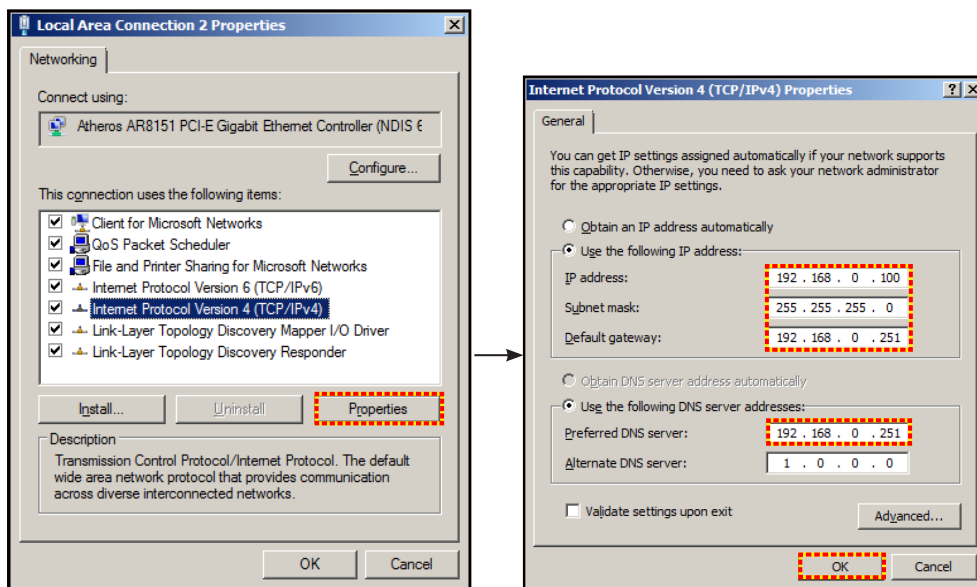

4. 打开您 PC 上的 web 浏览器，将 IP 地址输入 URL 字段中，并按步骤 3 进行分配。然后按“Enter”键。

使用投影机

设置网络控制设定菜单



Crestron

使用该功能可以选择网络功能（端口：41794）。

有关详情，请访问<http://www.crestron.com> and www.crestron.com/getroomview。

Extron

使用该功能可以选择网络功能（端口：2023）。

PJ Link

使用该功能可以选择网络功能（端口：4352）。

AMX Device Discovery

使用该功能可以选择网络功能（端口：9131）。

Telnet

使用该功能可以选择网络功能（端口：23）。

HTTP

使用该功能可以选择网络功能（端口：80）。

退出

按下“退出”，退出菜单。

使用投影机

设置网络控制设定菜单

LAN_RJ45功能

为使操作简单便捷，W320UST投影机提供多种联网和远程管理功能。此投影机的LAN/RJ45功能通过网络来实现，如远程管理：开机/关机、亮度和对比度设置。此外，还包括投影机的状态信息，如：视频源、声音静音等。

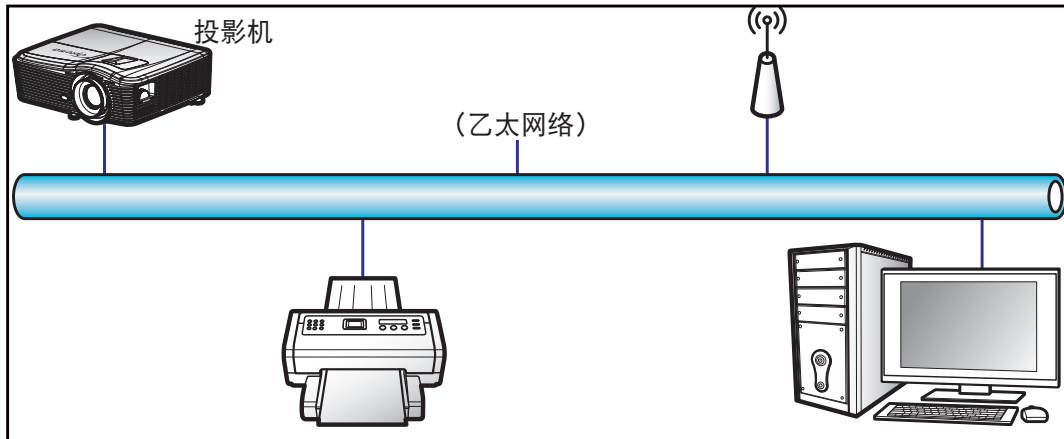

有线LAN终端功能

此投影机可以使用PC（笔记本电脑）或其他外部设备通过LAN/RJ45端口来控制，此外还支持Crestron/Extron/AMX（设备发现）/PJLink。

- Crestron是Crestron Electronics, Inc.在美国的注册商标。
- Extron是Extron Electronics, Inc.在美国的注册商标。
- AMX是AMX LLC在美国的注册商标。
- PJLink已由JBMIA在日本、美国、以及其他国家/地区申请了商标和标识注册。

此投影机支持Crestron Electronics控制器及相关软件（如RoomView®）的指定命令。

<http://www.crestron.com/>

此投影机支持Extron设备作为参照。

<http://www.extron.com/>

AMX（设备发现）支持此投影机。

<http://www.amx.com/>

此投影机支持PJLink Class1 (Version 1.00)的所有命令。

<http://pjlink.jbmia.or.jp/english/>

有关不同类型外部设备的详细信息，如哪些设备可以连接到LAN/RJ45端口和远程/控制投影，以及这些外部设备可支持的命令等，请直接联系支持服务。

使用投影机

LAN RJ45

1. 将RJ45线的两端分别连接到投影机和PC（笔记本电脑）的RJ45端口。

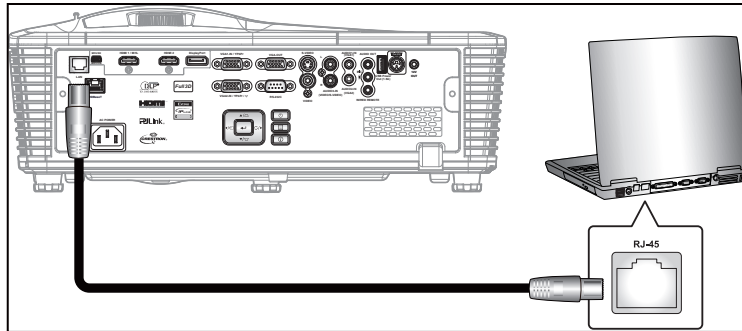

2. 在PC（笔记本电脑）上，选择Start（开始） > Control Panel（控制面板） > Network Connections（网络连接）。

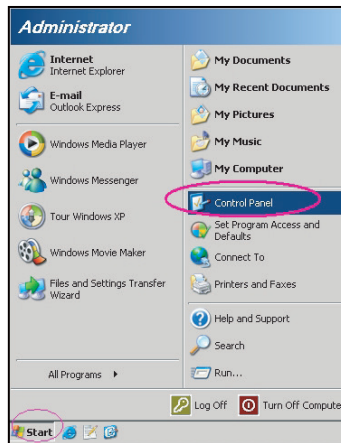

3. 右键单击Local Area Connection（本地连接），选择Property（属性）。

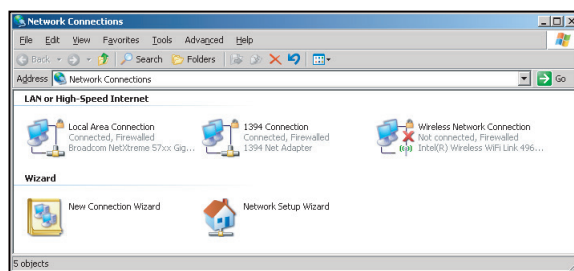

4. 在Properties（属性）窗口中，选择General（一般）标签，选择Internet Protocol (TCP/IP)（Internet协议(TCP/IP)）。

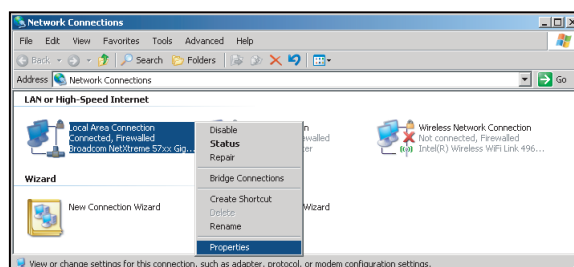

使用投影机

- 单击Properties（属性）。

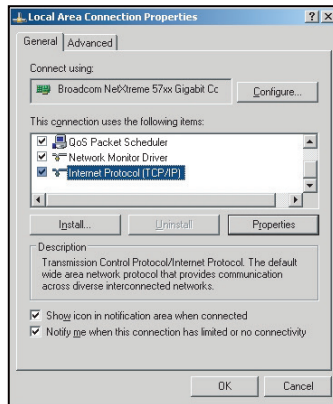

- 键入IP 地址和子网掩码，然后按“OK（确定）”。

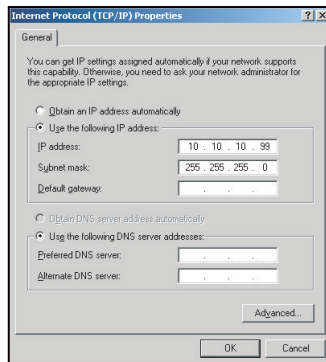

- 按投影机上的“Menu”按钮。
- 使用◀▶键选择设置 > 网络 > 有线网络设定。
- 进入LAN设置后，输入下面的连接参数：
 - DHCP: 关
 - IP 地址: 10.10.10.10
 - 子网掩码: 255.255.255.255
 - 网关: 0.0.0.0
 - DNS: 0.0.0.0
- 按“Enter”确认设置。
- 打开Web浏览器，如Microsoft Internet Explorer（需已安装Adobe Flash Player 9.0或以上）。
- 在地址栏中，输入投影机的IP 地址：10.10.10.10。

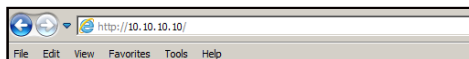

- 按“Enter”。

使用投影机

投影机可以进行远程管理了。LAN/RJ45功能显示如下：

信息页面

Model: Optoma Logout Tools Info Help

Optoma

Projector Information	Projector Status
Projector Name: EX610STi	Power Status: On
Location: Room	Source: HDMI
Firmware: B02 2011-09-21	Preset Mode: Presentation
Mac Address: 00:50:41:77:31:24	Projector Position: Front Table
Resolution: 0 x 0 0Hz	Lamp Mode: STD
Lamp Hours: 10	Error Status:
Assigned To: Sir	

exit

主页面

Model: Optoma Tools Info Help

Optoma

Power Vol - Mute Vol +

SourceList

- VGA1
- VGA2
- Video
- HDMI
- Flash Drive

Menu ▲ Auto

◀ OK ▶

AV Mute ▼ Source

Freeze Contrast Brightness Color

工具页面

Model: Optoma Logout Tools Info Help

Optoma

Crestron Control	Projector	User Password
IP Address: 192.168.0.2	Projector Name: EX610STi	<input type="checkbox"/> Enabled
IP ID: 5	Location: Room	New Password: <input type="text"/>
Port: 41794	Name: Sir	Confirm: <input type="text"/>
<input type="button" value="Send"/>	<input type="button" value="Send"/>	<input type="button" value="Send"/>
<input type="checkbox"/> DHCP Enabled	DHCP: <input type="checkbox"/> DHCP Enabled	<input type="checkbox"/> Enabled
IP Address: 192.168.0.100	IP Address: 192.168.0.100	New Password: <input type="text"/>
Subnet Mask: 255.255.255.0	Subnet Mask: 255.255.255.0	Confirm: <input type="text"/>
Default Gateway: 192.168.0.254	Default Gateway: 192.168.0.254	<input type="button" value="Send"/>
DNS Server: 192.168.0.51	DNS Server: 192.168.0.51	
Host Name: <input type="text"/>	Host Name: <input type="text"/>	
<input type="button" value="Send"/>	<input type="button" value="Send"/>	

Default Language: Automatic

exit

联系IT支持人员

HELP DESK X

使用投影机

RS232 by Telnet功能

此投影机还有一个备用的RS232命令控制方式，即LAN/RJ45接口的“RS232 by TELNET”。

“RS232 by Telnet”快速入门指南

- 在投影机的OSD中查看并取得IP地址。
- 确保PC/笔记本电脑可以访问投影机的Web页面。
- 若PC/笔记本电脑禁止了“TELNET”功能，应禁用“Windows防火墙”设置。

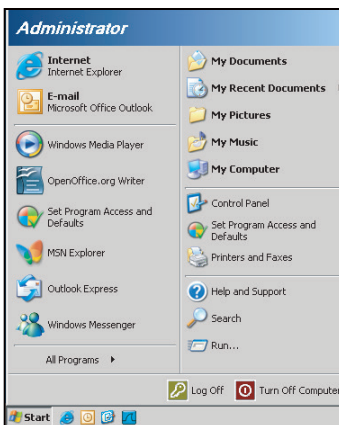

1. Start (开始) > All Programs (所有程序) > Accessories (附件) > Command Prompt (命令提示符)。

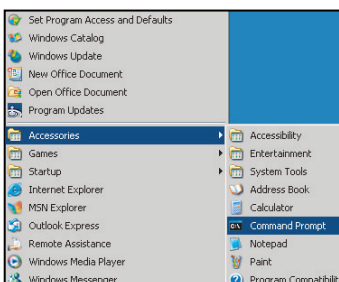

2. 输入如下格式的命令：
 - telnet ttt.xxx.yyy.zzz 23 (按“Enter”键)
 - (ttt.xxx.yyy.zzz: 投影机的IP地址)
3. Telnet连接就绪后，用户可以输入RS232命令，然后按“Enter”键，RS232命令即可运行。

“RS232 by TELNET”规格：

1. Telnet: TCP。
2. Telnet端口: 23 (有关的详细信息，请联系服务商或团队)。
3. Telnet实用程序: Windows “TELNET.exe” (控制台模式)。
4. RS232-by-Telnet控制自然断开: 关闭
5. Windows Telnet实用程序在TELNET连接就绪后直接运行。
 - 关于Telnet控制的限制1: Telnet控制应用程序的网络连续有效载荷少于50字节。
 - 关于Telnet控制的限制2: Telnet控制的一个完整RS232命令少于26字节。
 - 关于Telnet控制的限制3: 下一个RS232命令的最小延时必须是200 (ms)以上。

使用投影机

选项菜单



输入源

使用此选项可以启用/禁用输入源。按 ► 进入子菜单，并选择想要的输入源。按“Enter”完成选择。投影机将仅搜索启用的输入。

信号源锁定

- 开: 投影机只搜索当前输入连接。
- 关: 当前输入信号中断时，投影机搜索其它信号。

高海拔模式

选择“开”时，风扇转速加快。此功能在空气稀薄的高海拔区域非常有用。

信息隐藏

- 开: 选择“开”隐藏信息性消息。
- 关: 选择“关”显示“正在搜索”消息。

按键锁定

当小键盘锁定功能设成“开”时，小键盘将被锁定，但仍可通过遥控器来操作投影机。通过选择“关”，则可以重新使用小键盘。

锁定显示模式

- 开: 锁定对显示模式设置的调整。
- 关: 解锁对显示模式设置的调整。

Test pattern

显示一幅测试图案。存在网格、白色、黑色和无。

使用投影机

选项菜单 (续)



背景颜色

无可用信号时，使用此功能显示“黑色”、“红色”、“蓝色”、“绿色”或“白色”屏幕。

墙面颜色

使用此功能时，可基于墙壁颜色获得优化的屏幕图像。可用选项：“浅黄浅绿”、“浅蓝”、“粉红”和“灰”。选择“关”关闭此功能。



12V 继电器

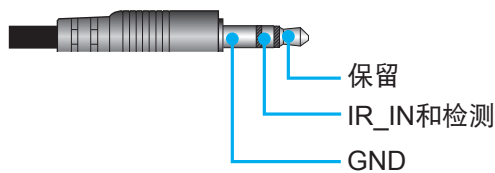

- 关: 选择“关”时禁用触发器。
- 开: 选择“On”时启用触发器。

开机提示音

- 关: 在按下按键时或发生错误事件时，听不到嘟声。
- 开: 在按下按键时或发生错误事件时，会听到嘟声。

使用投影机

选项遥控设定菜单



F1

默认值是“Test pattern”。

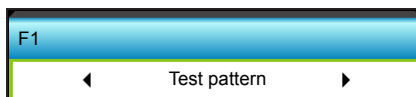

- 按下▶ 进入下一级菜单，然后使用◀或▶ 选择“HDMI2”、“DP”、“VGA2”、“S-Video”、“Test pattern”、“Zoom”、“Info”或“影像比例”菜单项。

注意：对有HDBaseT的型号，“F1”的默认值为“HDBaseT”。

F2

默认值是“Zoom”。

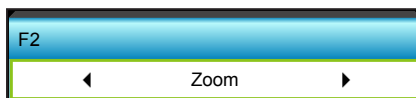

- 按下▶ 进入下一级菜单，然后使用◀或▶ 选择“HDMI2”、“DP”、“VGA2”、“S-Video”、“Test pattern”、“Zoom”、“Info”或“影像比例”菜单项。

注意：对有HDBaseT的型号，“F2”的默认值为“HDBaseT”。

F3

默认值为“Info。”。



- 按下▶ 进入下一级菜单，然后使用◀或▶ 选择“HDMI2”、“DP”、“VGA2”、“S-Video”、“Test pattern”、“Zoom”、“Info”或“影像比例”菜单项。

注意：对有HDBaseT的型号，“F1”的默认值为“HDBaseT”。

红外功能

- 开: 选择“开”时，可使用遥控器通过前部或顶部红外接收器来操作投影机。
- 前方: 选择“前方”时，可使用遥控器通过前方红外接收器来操作投影机。
- 顶端: 选择“顶端”时，可使用遥控器通过顶部红外接收器来操作投影机。
- 关: 选择“关”，投影机不能通过遥控器从前面或顶部的IR 接收器上进行操作。通过选择“关”，可以使用键盘按键。

使用投影机

注意:

- “前方”和“顶端”在待机模式下不能选择。
- IR模式一旦实施并由NVIDIA验证后可切换到“NVIDIA 3D Vision”。

遥控对应码

- 按▶设置遥控自定义代码，然后按“Enter”更改设置。

退出

按下“退出”，退出菜单。

选项进阶选项菜单



电源侦测自动开机

选择“开”可开启电源侦测自动开机模式。当接通了交流电源时，投影机将自动开机，而不用按投影机控制面板或遥控器上的“”键。

信号源侦测自动开机

选择“开”启用信号开机模式。当检测到信号时，投影机将自动开机，而不用按投影机控制面板或遥控器上的“”键。

自动关机 (分)

以分钟为单位设置倒计时，设置后无论是否有信号输入到投影机均开始倒计时，倒计时（以分钟为单位）结束时，投影机自动关机。

- 按 ◀ 缩短时间间隔。
- 按 ▶ 加长时间间隔。

注意:

- 投影机的电源关闭后睡眠定时的值将被归零。
- 倒计时结束时，投影机自动关机。

睡眠定时 (分)

以分钟为单位设置倒计时，设置后无论是否有信号输入到投影机均开始倒计时，倒计时（以分钟为单位）结束时，投影机自动关机。

- 按 ◀ 缩短时间间隔。
- 按 ▶ 加长时间间隔。

注意:

使用投影机

- 勾选“Always On”选项可禁用自动关闭电源。

电源模式(待机)

- 活动: 选择“活动”返回正常待机。
- 节能: 选择“节能”可进一步降低功耗 < 0.5W。

退出

按下“退出”，退出菜单。

注意：“信号源侦测自动开机”和“电源模式(待机)”选项为可选功能，取决于型号和地区。

使用投影机

选项灯泡设定菜单



灯泡已用时间

显示投影时间。

灯泡使用寿命提示

选择此功能可以在显示“更换灯泡”信息时显示或者隐藏警告消息。在建议更换灯泡的前30小时显示此信息。

灯泡模式

- 明亮: 选择“明亮”可提高亮度。
- 节能.: 选择“节能”以调暗投影机的灯光，这可降低功耗并延长灯的使用寿命。
- 功耗: 当您希望手动设置投影机功率设定时，选择此选项。

注意:

- 当操作时环境温度超过40°C时，投影机将自动切换至节能。
- 灯泡模式”可独立设置为2D和3D。

功耗

手动设置投影机功率。可用选项包括100%、95%、90%、85%和80%。

灯泡时数重置

更换灯泡后将灯泡寿命倒计时归零。

退出

按下“退出”，退出菜单。

选项菜单



使用投影机

信息

显示投影机信息。

信息		
S/N编号		xxxxxxxxxxx
固件版本	主	C01
	MCU	C01
	LAN	C01
目前输入来源		VGA 1
分辨率		1280x800
刷新频率		60.00 Hz
灯泡已用时间		
	明亮	0 H
	节能	0 H
	功耗	0 H
滤网时数		0 H
投影机ID		0
遥控对应码		0
遥控对应码(活动)		0
IP 地址		192.168.1.1
网络状态		连接
← 退出		

退出

按下“退出”，退出菜单。

恢复原值

选择“是”可恢复“可选滤网”的出厂默认设置。

选项可选滤网设定菜单

选项	
滤网设定 (选配)	
滤网使用时间	500
安装滤网	是 ▶
滤网提示	1000小时 ▶
滤网使用时间重置	▶
← 退出	

安装滤网

- 是：使用 500 小时后显示警告信息。
- 否：关闭警告信息。

注意：“Filter Usage Hours / Filter Reminder / Filter Reset” 仅当 “Optional Filter Installed” 为 “Yes” 时出现。

滤网使用时间

显示滤网时间。

滤网更换提示

选择此功能可显示或隐藏滤网变更信息时的警告信息。（出厂默认设置：500 小时）。

滤网使用时间重置

更换或清理滤尘器后重新设置滤尘器的计数器。

退出

选择“Exit”退出菜单。

使用投影机

3D设置

1. 开启投影机。
2. 连接3D输入源。例如：3D Blu ray、游戏控制台、PC、机顶盒等。
3. 确保您已插入3D内容或已选择3D频道。
4. 开启3D眼镜。关于如何使用3D眼镜，请参见3D眼镜用户手册。
5. 此投影机将自动显示来自3D Blu-ray的3D内容。若3D源自机顶盒或PC，则您需要调整3D菜单中的设置。

若3D源自Blu ray

将自动显示3D。根据您使用的3D眼镜，需要在菜单中选择DLP Link或VESA。VESA眼镜配有一个发射器，必须连接到投影机的3D同步端口。请参阅第41页。

- 菜单 > “显示设定” > “3D” > “3D 模式” > “DLP-Link
- 菜单 > “显示设定” > “3D” > “3D 模式” > “VESA 3D”。

若3D源自PC或机顶盒

将不自动显示3D。根据3D内容，图像将并排或上下显示。请参见下表。

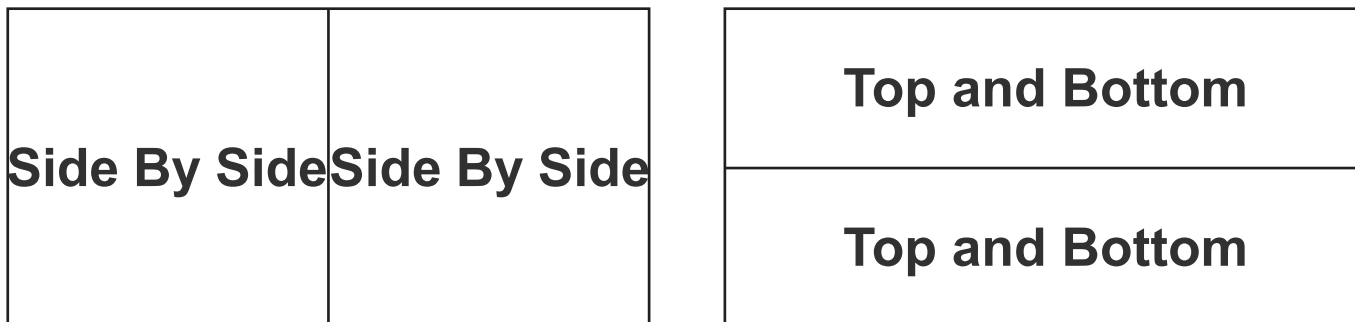

- 如需并排图像，请在菜单中选择“Side By Side”。菜单 > “显示设定” > “3D” > “3D 影像格式” > “Side By Side”。
- 如需上下图像，请在菜单中选择“Top and Bottom”。菜单 > “显示设定” > “3D” > “3D 影像格式” > “Top and Bottom”。

如果3D图像显示不正确，可能还需要调整3D同步反转。图像看起来奇怪时，开启此项。
菜单 > “显示设定” > “3D” > “3D 同步反转” > “开”。

注意：若输入视频是普通2D，请按“3D 影像格式”并切换至“自动”。如“SBS”模式已启用，2D视频内容将不能正确显示。当源自PC的3D仅在特定分辨率情况下正常显示时，请改回“自动”。请查看第68页的兼容性。

维护

更换灯泡

投影机自行检测灯泡寿命。当灯泡接近使用寿命时，会显示一条警告信息。



当看到此信息时，请与当地经销商或服务中心联系，尽快更换灯泡。在更换灯泡前，请确保投影机已经冷却至少约 30 分钟。



警告：在吊顶安装情况下，打开灯泡拆卸面板时请小心操作。建议您在吊顶安装情况下更换灯泡时戴上安全眼镜。“务必小心操作以防任何松动的部件从投影机上掉落。”



警告：灯泡室高温！待其冷却之后再更换灯泡！



警告：为降低人身伤害危险，请避免灯泡模块坠落或者触摸灯泡。灯泡如果坠落可能会被摔碎并导致伤害。

维护

更换灯泡（续）

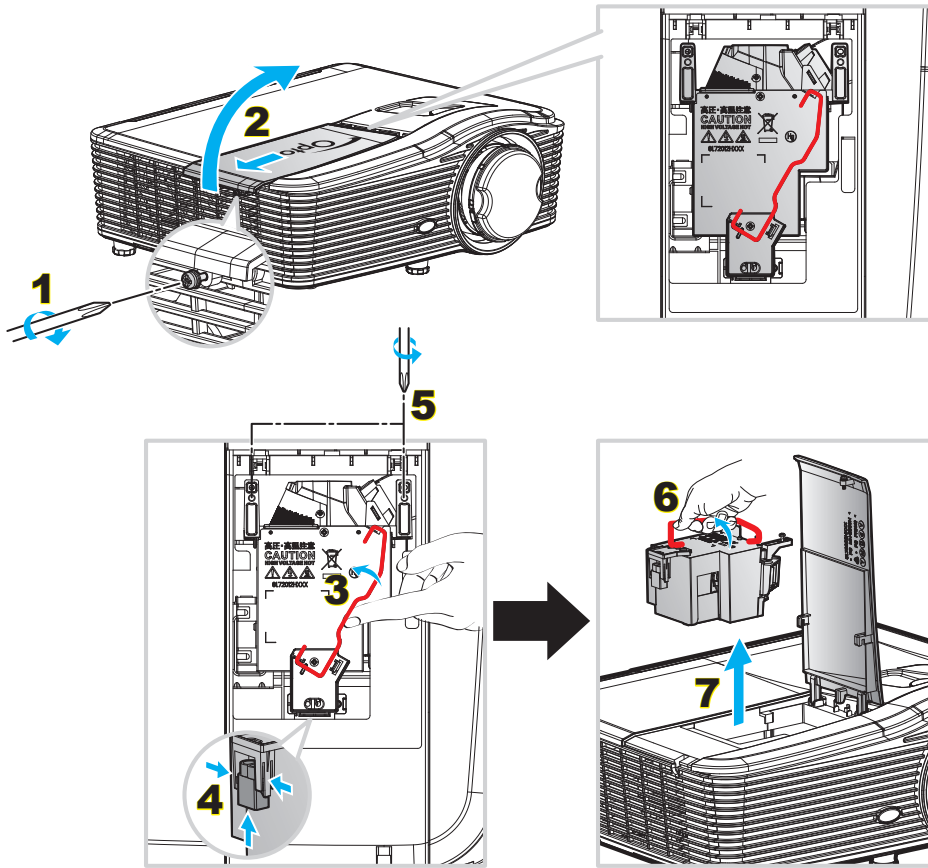

步骤：

1. 按下投影机遥控器或键盘上的“**⏻**”按钮关闭投影机的电源。
2. 让投影机冷却至少30分钟。
3. 拔下电源线。
4. 拧下灯罩上的1个螺丝。**1**
5. 打开盖板。**2**
6. 提起灯泡把手。**3**
7. 捏住两侧，提起并取出灯泡线缆。**4**
8. 拧下灯泡模块上的1个螺丝。**5**
9. 向上提起灯泡把手**6**，小心地取出灯泡模块。**7**
10. 以相反的顺序执行上述步骤装上灯泡模块。
11. 开启投影机，使灯泡计时器清零。
12. 灯泡时数重置：(i) 按下“Menu” → (ii) 选择“选项” → (iii) 选择“灯泡设定” → (iv) 选择“灯泡时数重置” → (v) 选择“是”。

注意：

- 灯罩和灯泡上的螺丝不能卸下。
- 如果灯罩尚未装回投影机，则投影机无法开机。
- 不要触摸灯泡的玻璃区域。手上油脂可能会造成灯泡粉碎。如果意外触摸了灯泡模块，请使用干布进行清洁。

维护

清洁防尘网

取下防尘网罩

步骤：

小心：为防止损坏，取下防尘网罩时需要用双手拿稳。

1. 将食指指尖放在防尘网罩下沿下面。
2. 用双手食指和拇指稳稳拿住防尘网罩。
3. 将防尘网罩稍稍向左右方向移动，以将其从壳体上解锁。然后拆除。

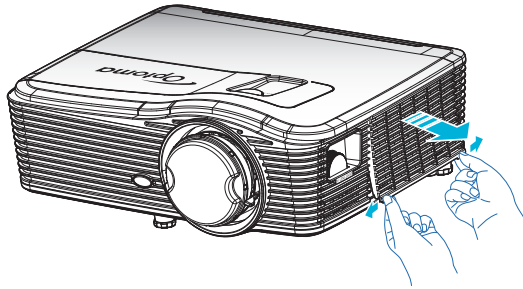

安装防尘网

步骤：

1. 将防尘网上的导孔安装到防尘网罩上的导销上。
2. 将防尘网罩组件安装到壳体上。

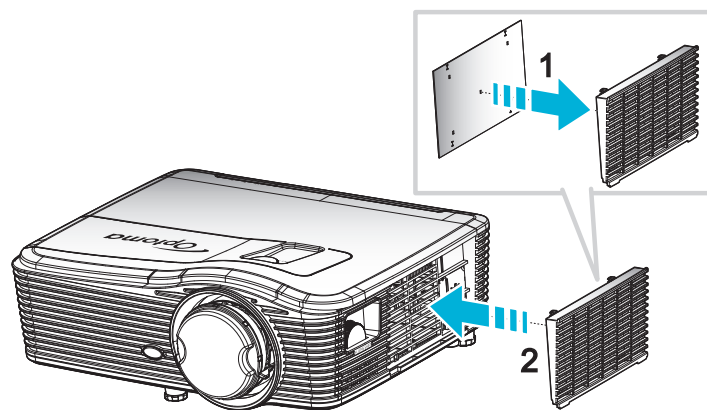

注意： 仅在灰尘较多的选定区域需要/提供防尘网。

维护

清洁防尘网

我们建议每三个月清洁一次防尘网；在多尘环境中使用投影机时，增加清洁频次。

步骤：

1. 按下投影机遥控器或键盘上的“”按钮的，关闭投影机的电源。
2. 拔下电源线。
3. 小心地卸下防尘网。
4. 清洁或更换防尘网。
5. 安装防尘网时，以相反的顺序执行上述步骤。

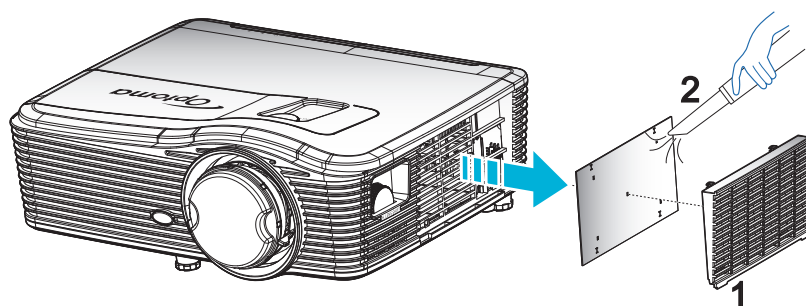

附加信息

兼容分辨率

HDMI兼容性

B0/既定时序	B0/标准时序	B0/详细时序	B1/视频模式	B1/详细时序
720x400@70Hz	XGA:	固有时序:	640x480p@60Hz	1366x768@60Hz
640x480@60Hz	1440x900@60Hz	XGA: 1024x768@60Hz	720x480p@60Hz	1920x1080@60Hz
640x480@67Hz	1024x768@120Hz	1080P: 1920x1080@60Hz	1280x720p@60Hz	1920x1200 @ 60Hz(RB)
640x480@72Hz	1280x800@60Hz	WUXGA: 1920x1200 @ 60Hz(RB)	1920x1080i@60Hz	
640x480@75Hz	1280x1024@60Hz		720(1440)x480i @ 60Hz	
800x600@56Hz	1680x1050@60Hz		1920x1080p@60Hz	
800x600@60Hz	1280x720@60Hz		720x576p@50Hz	
800x600@72Hz	1280x720@120Hz		1280x720p@50Hz	
800x600@75Hz	1600x1200@60Hz		1920x1080i@50Hz	
832x624@75Hz	1080P/WUXGA:		720(1440)x576i @ 50Hz	
1024x768@60Hz	1280x720@60Hz		1920x1080p@50Hz	
1024x768@70Hz	1280x800@60Hz		1920x1080p@24Hz	
1024x768@75Hz	1280 x1024@60Hz		1920x1080p@30Hz	
1280x1024@75Hz	1400x1050@60Hz			
1152x870@75Hz	1600x1200@60Hz			
	1440x900@60Hz			
	1280x720@120Hz			
	1024x768@120Hz			

附加信息

VGA模拟分辨率

B0/既定时序	B0/标准时序	B0/详细时序	B1/视频模式	B1/详细时序
720x400@70Hz	XGA:	固有时序:		1366x768@60Hz
640x480@60Hz	1440x900@60Hz	XGA: 1024x768@60Hz		1920x1080@60Hz
640x480@67Hz	1024x768@120Hz	1080P: 1920x1080@60Hz		1920x1200@60Hz (RB)
640x480@72Hz	1280x800@60Hz	WUXGA: 1920x1200 @ 60Hz(RB)		
640x480@75Hz	1280x1024@60Hz			
800x600@56Hz	1680x1050@60Hz			
800x600@60Hz	1280x720@60Hz			
800x600@72Hz	1280x720@120Hz			
800x600@75Hz	1600x1200@60Hz			
832x624@75Hz	1080P/WUXGA:			
1024x768@60Hz	1280x720@60Hz			
1024x768@70Hz	1280x800@60Hz			
1024x768@75Hz	1280x1024@60Hz			
1280x1024@75Hz	1400x1050@60Hz			
1152x870@75Hz	1600x1200@60Hz			
	1440x900@60Hz			
	1280x720@120Hz			
	1024x768@120Hz			

Display port数字兼容性

B0/既定时序	B0/标准时序	B0/详细时序	B1/视频模式	B1/详细时序
720x400@70Hz	XGA:	固有时序:	640x480p@60Hz	1366x768@60Hz
640x480@60Hz	1440x900@60Hz	XGA: 1024x768@60Hz	720x480p@60Hz	1920x1080@60Hz
640x480@67Hz	1024x768@120Hz	1080P: 1920x1080@60Hz	1280x720p@60Hz	1920x1200@60Hz
640x480@72Hz	1280x800@60Hz	WUXGA: 1920x1200 @ 60Hz(RB)	1920x1080i@60Hz	
640x480@75Hz	1280x1024@60Hz		720(1440)x480i @ 60Hz	
800x600@56Hz	1680x1050@60Hz		1920x1080p@60Hz	
800x600@60Hz	1280x720@60Hz		720x576p@50Hz	
800x600@72Hz	1280x720@120Hz		1280x720p@50Hz	
800x600@75Hz	1600x1200@60Hz		1920x1080i@50Hz	
832x624@75Hz	1080P/WUXGA:		720(1440)x576i @ 50Hz	
1024x768@60Hz	1280x720@60Hz		1920x1080p@50Hz	
1024x768@70Hz	1280x800@60Hz		1920x1080p@24Hz	
1024x768@75Hz	1280x1024@60Hz		1920x1080p@30Hz	
1280x1024@75Hz	1400x1050@60Hz			
1152x870@75Hz	1600x1200@60Hz			
	1440x900@60Hz			
	1280x720@120Hz			
	1024x768@120Hz			

附加信息

真正3D视频兼容性

输入分辨率	HDMI 1.4a 3D 输入	输入时序					
		1280x720P@50Hz	上下				
		1280x720P@60Hz	上下				
		1280x720P@50Hz	帧封装				
		1280x720P@60Hz	帧封装				
		1920x1080i@50 Hz	并排（一半）				
		1920x1080i@60 Hz	并排（一半）				
		1920x1080P@24 Hz	上下				
	1920x1080P@24 Hz	帧封装					
	HDMI 1.3	1920x1080i@50Hz	并排（一半）	SBS模式开启			
		1920x1080i@60Hz					
		1280x720P@50Hz					
		1280x720P@60Hz					
		1920x1080i@50Hz	上下		TAB模式开启		
		1920x1080i@60Hz					
		1280x720P@50Hz					
		1280x720P@60Hz					
	480i	HQFS		3D 影像格式是Frame Sequential			

图像尺寸和投影距离

(WUXGA)

所需的图像尺寸						投影距离(C)			
对角线		宽度		高度		宽幅		远距	
μ	英寸	μ	英寸	μ	英寸	μ	英尺	μ	英尺
0.76	30	0.65	25.44	0.4	15.9	\	\	1.4	4.59
0.91	36	0.78	30.53	0.48	19.08	\	\	1.7	5.58
1.02	40	0.86	33.92	0.54	21.2	1.0	3.28	1.8	5.91
1.27	50	1.08	42.4	0.67	26.5	1.3	4.27	2.3	7.55
1.52	60	1.29	50.88	0.81	31.8	1.5	4.92	2.8	9.19
1.78	70	1.51	59.36	0.94	37.1	1.8	5.91	3.2	10.50
2.03	80	1.72	67.84	1.08	42.4	2.1	6.89	3.7	12.14
2.29	90	1.94	76.32	1.21	47.7	2.3	7.55	4.1	13.45
2.54	100	2.15	84.8	1.35	53	2.6	8.53	4.6	15.09
3.05	120	2.58	101.76	1.62	63.6	3.1	10.17	5.5	18.04
3.81	150	3.23	127.2	2.02	79.5	3.9	12.80	6.9	22.64
4.57	180	3.88	152.64	2.42	95.4	4.6	15.09	8.3	27.23
5.08	200	4.31	169.6	2.69	106	5.2	17.06	9.2	30.18
6.35	250	5.38	212	3.37	132.5	6.4	21.00	11.5	37.73
7.62	300	6.46	254.4	4.04	159	7.7	25.26	13.8	45.28

附加信息

镜头移位范围					
投影机镜头中心到图像顶部				图像移位范围	
垂直+ (最大) (A)	垂直- (最小) (B)	水平移位中心的垂直范围 (D) = (A) - (B)	1%水平位置的垂直范围	水平+ (右)	水平- (左)
48.5	40.4	8.1	7.2	6.5	6.5
58.2	48.5	9.7	8.6	7.8	7.8
64.6	53.9	10.8	9.7	8.6	8.6
80.8	67.3	13.5	12.1	10.8	10.8
96.9	80.8	16.2	14.6	12.9	12.9
113.1	94.2	18.9	16.9	15.1	15.1
129.2	107.7	21.5	19.4	17.2	17.2
145.4	121.2	24.2	21.8	19.4	19.4
161.5	134.6	26.9	24.3	21.5	21.5
193.9	161.5	32.3	29.2	25.9	25.9
242.3	201.9	40.4	36.4	32.3	32.3
290.8	242.3	48.5	43.6	38.8	38.8
323.1	269.2	53.9	48.4	43.1	43.1
403.9	336.6	67.3	60.7	53.9	53.9
484.6	403.9	80.8	72.7	64.6	64.6

注意:

- 垂直镜头移位值始终是从投影镜头中心开始计算。因此，需要将底座到投影镜头中心的距离 5.2 cm (2.05英寸)增加到每个垂直镜头移位值。
- 缩放比例是1.8倍。

(1080P)

所需的图像尺寸						投影距离(C)			
对角线		宽度		高度		宽幅		远距	
μ	英寸	μ	英寸	μ	英寸	μ	英尺	μ	英尺
0.76	30	0.66	26.15	0.37	14.71	\	\	1.4	4.59
0.91	36	0.80	31.38	0.45	17.65	1.0	3.28	1.7	5.58
1.02	40	0.89	34.86	0.5	19.6	1.1	3.61	1.9	6.23
1.27	50	1.11	43.58	0.62	24.5	1.3	4.27	2.4	7.87
1.52	60	1.33	52.29	0.75	29.4	1.6	5.25	2.8	9.19
1.78	70	1.55	61.01	0.87	34.3	1.9	6.23	3.3	10.83
2.03	80	1.77	69.73	1	39.2	2.1	6.89	3.8	12.47
2.29	90	1.99	78.44	1.12	44.1	2.4	7.87	4.2	13.78
2.54	100	2.21	87.16	1.25	49	2.6	8.53	4.7	15.42
3.05	120	2.66	104.59	1.49	58.8	3.2	10.50	5.7	18.70
3.81	150	3.32	130.74	1.87	73.5	4.0	13.12	7.1	23.29
4.57	180	3.98	156.88	2.24	88.2	4.8	15.75	8.5	27.89
5.08	200	4.43	174.32	2.49	98.1	5.3	17.39	9.4	30.84
6.35	250	5.53	217.89	3.11	122.6	6.6	21.65	11.8	38.71
7.62	300	6.64	261.47	3.74	147.1	7.9	25.92	14.1	46.26

附加信息

镜头移位范围					
投影机镜头中心到图像顶部				图像移位范围	
垂直+ (最大) (A)	垂直- (最小) (B)	水平移位中心的垂直范围 (D) = (A) - (B)	1%水平位置的垂直范围	水平+ (右)	水平- (左)
48.6	39.2	9.3	8.3	6.6	6.6
58.3	47.1	11.2	10.1	8.0	8.0
64.8	52.3	12.5	11.3	8.9	8.9
80.9	65.4	15.6	14.0	11.1	11.1
97.1	78.5	18.7	16.9	13.3	13.3
113.3	91.5	21.8	19.6	15.5	15.5
129.5	104.6	24.9	22.5	17.7	17.7
145.7	117.7	28.0	25.2	19.9	19.9
161.9	130.8	31.1	28.1	22.1	22.1
194.3	156.9	37.4	33.5	26.6	26.6
242.8	196.1	46.7	42.1	33.2	33.2
291.4	235.4	56.0	50.4	39.9	39.9
323.8	261.5	62.3	56.0	44.3	44.3
404.7	326.9	77.8	70.0	55.4	55.4
485.7	392.3	93.4	84.2	66.4	66.4

注意:

- 垂直镜头移位值始终是从投影镜头中心开始计算。因此，需要将底座到投影镜头中心的距离 5.2 cm (2.05英寸)增加到每个垂直镜头移位值。
- 缩放比例是1.8倍。

(WXGA)

所需的图像尺寸						投影距离(C)			
对角线		宽度		高度		宽幅		远距	
μ	英寸	μ	英寸	μ	英寸	μ	英尺	μ	英尺
0.76	30	0.65	25.44	0.4	15.9	/	/	1.4	4.59
0.91	36	0.78	30.53	0.48	19.08	1.0	3.28	1.7	5.58
1.02	40	0.86	33.92	0.54	21.2	1.1	3.61	1.9	6.23
1.27	50	1.08	42.4	0.67	26.5	1.4	4.59	2.4	7.87
1.52	60	1.29	50.88	0.81	31.8	1.6	5.25	2.9	9.51
1.78	70	1.51	59.36	0.94	37.1	1.9	6.23	3.4	11.15
2.03	80	1.72	67.84	1.08	42.4	2.2	7.22	3.9	12.80
2.29	90	1.94	76.32	1.21	47.7	2.4	7.87	4.3	14.11
2.54	100	2.15	84.8	1.35	53	2.7	8.86	4.8	15.75
3.05	120	2.58	101.76	1.62	63.6	3.2	10.50	5.8	19.03
3.81	150	3.23	127.2	2.02	79.5	4.1	13.45	7.2	23.62
4.57	180	3.88	152.64	2.42	95.4	4.9	16.08	8.7	28.54
5.08	200	4.31	169.6	2.69	106	5.4	17.72	9.6	31.50
6.35	250	5.38	212	3.37	132.5	6.8	22.31	12.0	39.37
7.62	300	6.46	254.4	4.04	159	8.1	26.57	14.4	47.24

附加信息

镜头移位范围					
投影机镜头中心到图像顶部				图像移位范围	
垂直+ (最大) (A)	垂直- (最小) (B)	水平移位中心的垂直范围 (D) = (A) - (B)	1%水平位置的垂直范围	水平+ (右)	水平- (左)
50.5	42.4	8.1	7.2	6.5	6.5
60.6	50.9	9.7	8.6	7.8	7.8
67.3	56.5	10.8	9.7	8.6	8.6
84.1	70.7	13.5	12.1	10.8	10.8
101.0	84.8	16.2	14.6	12.9	12.9
117.8	99.0	18.8	16.9	15.1	15.1
134.6	113.1	21.5	19.4	17.2	17.2
151.5	127.2	24.2	21.8	19.4	19.4
168.3	141.4	26.9	24.3	21.5	21.5
201.9	169.6	32.3	29.2	25.9	25.9
252.4	212.0	40.4	36.4	32.3	32.3
302.9	254.4	48.5	43.6	38.8	38.8
336.6	282.7	53.9	48.4	43.1	43.1
420.7	353.4	67.3	60.7	53.9	53.9
504.8	424.1	80.8	72.7	64.6	64.6

注意:

- 垂直镜头移位值始终是从投影镜头中心开始计算。因此，需要将底座到投影镜头中心的距离 5.2 cm (2.05英寸)增加到每个垂直镜头移位值。
- 缩放比例是1.8倍。

(XGA)

所需的图像尺寸						投影距离(C)			
对角线		宽度		高度		宽幅		远距	
μ	英寸	μ	英寸	μ	英寸	μ	英尺	μ	英尺
0.76	30	0.61	24	0.46	18	\	\	1.3	4.27
1.02	40	0.81	32	0.61	24	1.0	3.28	1.8	5.91
1.27	50	1.02	40	0.76	30	1.3	4.27	2.2	7.22
1.52	60	1.22	48	0.91	36	1.5	4.92	2.7	8.86
1.78	70	1.42	56	1.07	42	1.8	5.91	3.1	10.17
2.03	80	1.63	64	1.22	48	2.0	6.56	3.6	11.81
2.29	90	1.83	72	1.37	54	2.3	7.55	4.0	13.12
2.54	100	2.03	80	1.52	60	2.5	8.20	4.5	14.76
3.05	120	2.44	96	1.83	72	3.0	9.84	5.4	17.72
3.81	150	3.05	120	2.29	90	3.8	12.47	6.7	21.98
4.57	180	3.66	144	2.74	108	4.5	14.76	8.1	26.57
5.08	200	4.06	160	3.05	120	5.0	16.40	9.0	29.53
6.35	250	5.08	200	3.81	150	6.3	20.67	11.2	36.75
7.62	300	6.10	240	4.57	180	7.6	24.93	13.5	44.29

附加信息

镜头移位范围					
投影机镜头中心到图像顶部				图像移位范围	
垂直+ (最大) (A)	垂直- (最小) (B)	水平移位中心的垂直范围 (D) = (A) - (B)	1%水平位置的垂直范围	水平+ (右)	水平- (左)
48.0	43.4	4.6	4.1	6.1	6.1
64.0	57.9	6.1	5.5	8.1	8.1
80.0	72.4	7.6	6.8	10.2	10.2
96.0	86.9	9.1	8.2	12.2	12.2
112.0	101.4	10.7	9.6	14.2	14.2
128.0	115.8	12.2	11.0	16.3	16.3
144.0	130.3	13.7	12.3	18.3	18.3
160.0	144.8	15.2	13.7	20.3	20.3
192.0	173.7	18.3	16.5	24.4	24.4
240.0	217.2	22.9	20.6	30.5	30.5
288.0	260.6	27.4	24.7	36.6	36.6
320.0	289.6	30.5	27.5	40.6	40.6
400.1	362.0	38.1	34.3	50.8	50.8
480.1	434.3	45.7	41.1	61.0	61.0

注意:

- 垂直镜头移位值始终是从投影镜头中心开始计算。因此，需要将底座到投影镜头中心的距离 5.2 cm (2.05 英寸) 增加到每个垂直镜头移位值。
- 缩放比例是 1.8 倍。

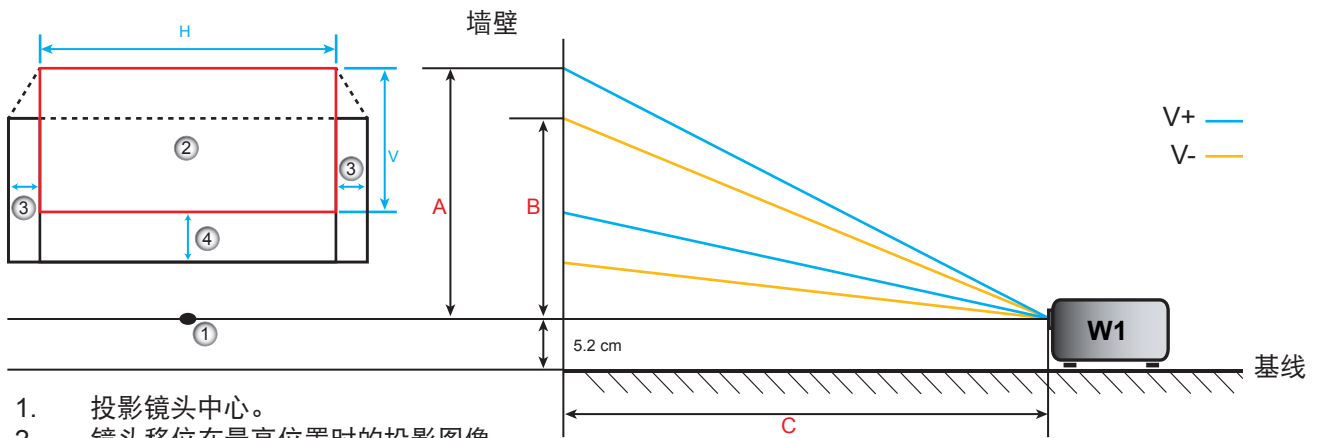

1. 投影镜头中心。
2. 镜头移位到最高位置时的投影图像。
3. 水平移位范围：10%水平。
4. 垂直移位范围：20% V。

附加信息

确定镜头移位中心位置

镜头水平移位中心

1. 调整垂直移位，直至图像在底端达到最大范围。

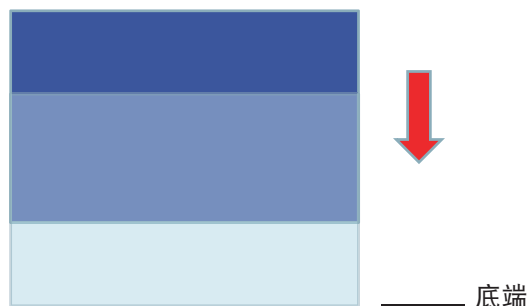

2. 调整水平移位，直至图像向左达到最大移位范围。

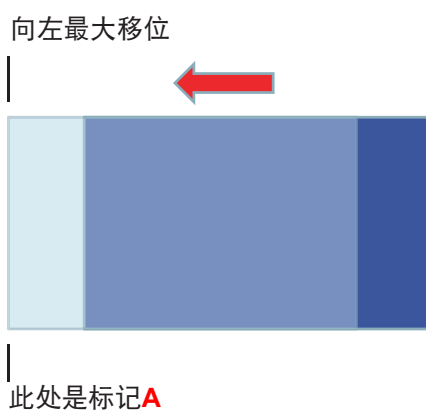

3. 调整水平移位，直至图像向右达到最大移位范围。

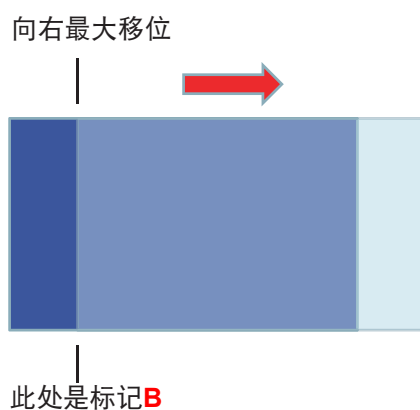

4. 测量标记A和标记B之间的距离，除以2，然后将图像置于左侧标记A/B位置。图像将位于其水平移位的中心。

附加信息

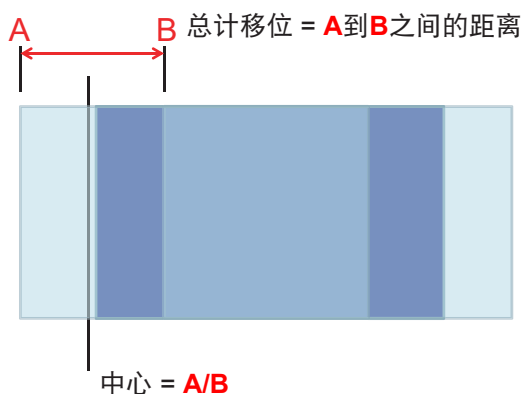

镜头垂直移位中心

1. 在将图像调整至垂直移位中心之前，必须已经位于其垂直移位中心。



2. 调整垂直移位，直至图像向下达到最大移位范围。

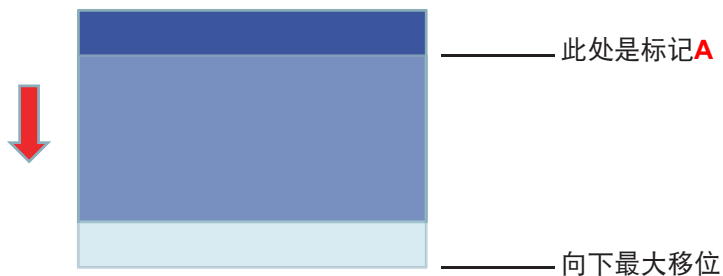

3. 调整垂直移位，直至图像向上达到最大移位范围。

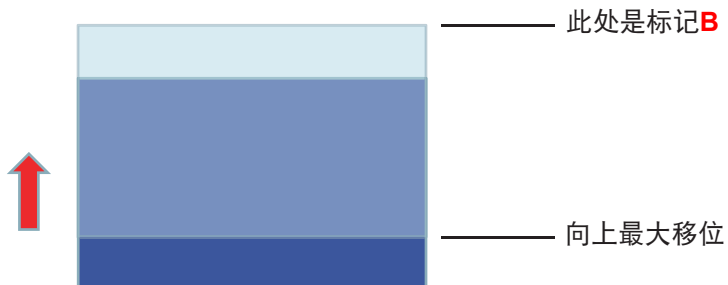

4. 测量标记A和标记B之间的距离，除以2，然后将图像置于底部标记A/B位置。图像将位于其垂直移位的中心。

附加信息

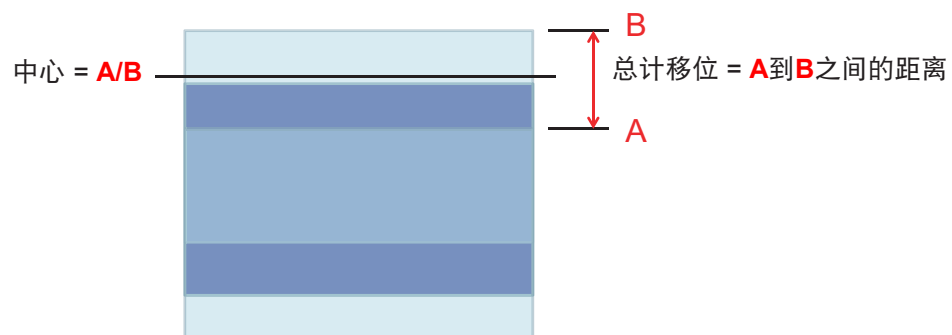

附加信息

投影机尺寸和吊顶安装

1. 为防止损坏投影机，请使用Optoma吊装套件进行安装。
2. 如果希望使用第三方吊装套件，请确保将投影机固定到吊架上时使用的螺丝满足下列规格：
 - 螺丝类型：M4*3
 - 螺丝最小程度：10mm

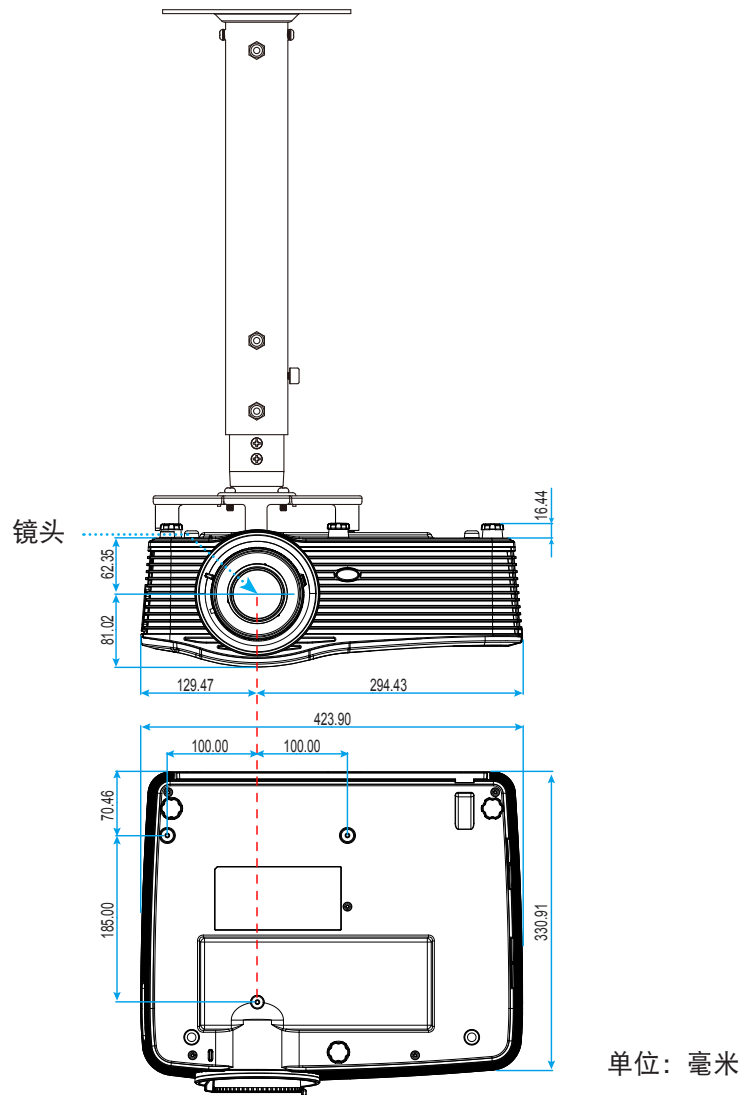

注意： 因安装不当而造成的损坏不在保修范围内。



警告：

- 若从其它公司购买吊装架，请务必使用正确大小的螺丝。螺丝大小将视安装板的厚度而定。
- 务必在天花板和投影机底部之间留出至少10cm间隙。
- 不要将投影机安装在热源附近。

附加信息

RS232协议功能列表

波特率: 9600

数据位: 8

ASCII码

奇偶校验: 无

停止位: 1

流控制: 无

UART16550 FIFO: 禁用

投影机返回 (通过): P

投影机返回 (失败): F

XX=01-99, 投影机ID, XX=00适用于所有投影机

注意: 所有ASCII命令之后有一个<CR>, 0D是ASCII代码<CR>的HEX代码。

SEND to projector			
232 ASCII Code	HEX Code	Function	Description
~XX00 1	7E 30 30 30 30 20 31 0D	Power ON	
~XX00 0	7E 30 30 30 30 20 30 0D	Power OFF	(0/2 for backward compatible)
~XX00 1	7E 30 30 30 30 20 31 20	Power ON with Password	~nnnn = ~0000 (a=7E 30 30 30 30)
~nnnn	a 0D		~9999 (a=7E 39 39 39 39)
~XX01 1	7E 30 30 30 31 20 31 0D	Resync	
~XX02 1	7E 30 30 30 32 20 31 0D	AV Mute	On
~XX02 0	7E 30 30 30 32 20 30 0D		Off (0/2 for backward compatible)
~XX03 1	7E 30 30 30 33 20 31 0D	Mute	On
~XX03 2	7E 30 30 30 33 20 30 0D		Off (0/2 for backward compatible)
~XX04 1	7E 30 30 30 34 20 31 0D	Freeze	
~XX04 0	7E 30 30 30 34 20 30 0D	Unfreeze	(0/2 for backward compatible)
~XX05 1	7E 30 30 30 35 20 31 0D	Zoom Plus	
~XX06 1	7E 30 30 30 36 20 31 0D	Zoom Minus	
~XX12 1	7E 30 30 31 32 20 31 0D	Direct Source Commands	HDMI1
~XX12 15	7E 30 30 31 32 20 31 35 0D		HDMI2
~XX12 20	7E 30 30 31 32 20 32 30 0D		Displayport
~XX12 5	7E 30 30 31 32 20 35 0D		VGA1
~XX12 8	7E 30 30 31 32 20 38 0D		VGA1 Component
~XX12 6	7E 30 30 31 32 20 36 0D		VGA 2
~XX12 13	7E 30 30 31 32 20 31 33 0D		VGA2 Component
~XX12 9	7E 30 30 31 32 20 39 0D		S-Video
~XX12 10	7E 30 30 31 32 20 31 30 0D		Video
~XX12 21	7E 30 30 31 32 20 32 31 0D		HDBaseT (only exists in "T" SKU)
~XX20 1	7E 30 30 32 30 20 31 0D	Display Mode	Presentation
~XX20 2	7E 30 30 32 30 20 32 0D		Bright
~XX20 3	7E 30 30 32 30 20 33 0D		Movie
~XX20 4	7E 30 30 32 30 20 34 0D		sRGB
~XX20 5	7E 30 30 32 30 20 35 0D		User
~XX20 7	7E 30 30 32 30 20 37 0D		Blackboard
~XX20 13	7E 30 30 32 30 20 31 33 0D		DICOM SIM.
~XX20 9	7E 30 30 32 30 20 39 0D		3D
~XX21 n	7E 30 30 32 31 20 a 0D	Brightness	n = -50 (a=2D 35 30) ~ 50 (a=35 30)
~XX22 n	7E 30 30 32 32 20 a 0D	Contrast	n = -50 (a=2D 35 30) ~ 50 (a=35 30)
~XX23 n	7E 30 30 32 33 20 a 0D	Sharpness	n = 1 (a=31) ~ 15 (a=31 35)
~XX45 n	7E 30 30 34 34 20 a 0D	Color (Saturation)	n = -50 (a=2D 35 30) ~ 50 (a=35 30)
~XX44 n	7E 30 30 34 35 20 a 0D	Tint	n = -50 (a=2D 35 30) ~ 50 (a=35 30)
~XX34 n	7E 30 30 33 34 20 a 0D	BrilliantColor™	n = 1 (a=31) ~ 10 (a=31 30)
~XX35 1	7E 30 30 33 35 20 31 0D	Gamma	Film
~XX35 3	7E 30 30 33 35 20 33 0D		Graphics
~XX35 7	7E 30 30 33 35 20 37 0D		2.2
~XX35 5	7E 30 30 33 35 20 35 0D		1.8
~XX35 6	7E 30 30 33 35 20 36 0D		2.0
~XX35 8	7E 30 30 33 35 20 38 0D		2.6
~XX35 10	7E 30 30 33 35 20 31 30 0D		Blackboard
~XX35 11	7E 30 30 33 35 20 31 31 0D		DICOM

附加信息

SEND to projector				
232 ASCII Code	HEX Code	Function	Description	
~XX36 4	7E 30 30 33 36 20 34 0D	Color Temp.	Warm	
~XX36 1	7E 30 30 33 36 20 31 0D		Standard	
~XX36 2	7E 30 30 33 36 20 32 0D		Cool	
~XX36 3	7E 30 30 33 36 20 33 0D		Cold	
~XX37 1	7E 30 30 33 37 20 31 0D	Color Space	Auto	
~XX37 2	7E 30 30 33 37 20 32 0D		RGB\ RGB(0-255)	
~XX37 3	7E 30 30 33 37 20 33 0D		YUV	
~XX37 4	7E 30 30 33 37 20 34 0D		RGB(16 - 235)	
~XX24 n	7E 30 30 32 34 20 a 0D	RGB Gain/Bias	Red Gain	n = -50 (a=2D 35 30) ~ 50 (a=35 30)
~XX25 n	7E 30 30 32 35 20 a 0D		Green Gain	n = -50 (a=2D 35 30) ~ 50 (a=35 30)
~XX26 n	7E 30 30 32 36 20 a 0D		Blue Gain	n = -50 (a=2D 35 30) ~ 50 (a=35 30)
~XX27 n	7E 30 30 32 37 20 a 0D		Red Bias	n = -50 (a=2D 35 30) ~ 50 (a=35 30)
~XX28 n	7E 30 30 32 38 20 a 0D		Green Bias	n = -50 (a=2D 35 30) ~ 50 (a=35 30)
~XX29 n	7E 30 30 32 39 20 a 0D		Blue Bias	n = -50 (a=2D 35 30) ~ 50 (a=35 30)
~XX517 1	7E 30 30 35 31 37 20 31 0D	RGB Gain/Bias Reset	Reset	
~XX509	7E 30 30 35 30 39 20 0D	Image Settings Reset	Reset	
~XX327 n	7E 30 30 33 32 37 20 a 0D	Color Matching	Red Hue	n = -50 (a=2D 35 30) ~ 50 (a=35 30)
~XX333 n	7E 30 30 33 33 33 20 a 0D		Red Saturation	n = -50 (a=2D 35 30) ~ 50 (a=35 30)
~XX339 n	7E 30 30 33 33 39 20 a 0D		Red Gain	n = -50 (a=2D 35 30) ~ 50 (a=35 30)
~XX328 n	7E 30 30 33 32 38 20 a 0D		Green Hue	n = -50 (a=2D 35 30) ~ 50 (a=35 30)
~XX334 n	7E 30 30 33 33 34 20 a 0D		Green Saturation	n = -50 (a=2D 35 30) ~ 50 (a=35 30)
~XX340 n	7E 30 30 33 34 30 20 a 0D		Green Gain	n = -50 (a=2D 35 30) ~ 50 (a=35 30)
~XX329 n	7E 30 30 33 32 39 20 a 0D		Blue Hue	n = -50 (a=2D 35 30) ~ 50 (a=35 30)
~XX335 n	7E 30 30 33 33 35 20 a 0D		Blue Saturation	n = -50 (a=2D 35 30) ~ 50 (a=35 30)
~XX341 n	7E 30 30 33 34 31 20 a 0D		Blue Gain	n = -50 (a=2D 35 30) ~ 50 (a=35 30)
~XX330 n	7E 30 30 33 33 30 20 a 0D		Cyan Hue	n = -50 (a=2D 35 30) ~ 50 (a=35 30)
~XX336 n	7E 30 30 33 33 36 20 a 0D		Cyan Saturation	n = -50 (a=2D 35 30) ~ 50 (a=35 30)
~XX342 n	7E 30 30 33 34 32 20 a 0D		Cyan Gain	n = -50 (a=2D 35 30) ~ 50 (a=35 30)
~XX331 n	7E 30 30 33 33 31 20 a 0D		Yellow Hue	n = -50 (a=2D 35 30) ~ 50 (a=35 30)
~XX337 n	7E 30 30 33 33 37 20 a 0D		Yellow Saturation	n = -50 (a=2D 35 30) ~ 50 (a=35 30)
~XX343 n	7E 30 30 33 34 33 20 a 0D		Yellow Gain	n = -50 (a=2D 35 30) ~ 50 (a=35 30)
~XX332 n	7E 30 30 33 33 32 20 a 0D		Magenta Hue	n = -50 (a=2D 35 30) ~ 50 (a=35 30)
~XX338 n	7E 30 30 33 33 38 20 a 0D		Magenta Saturation	n = -50 (a=2D 35 30) ~ 50 (a=35 30)
~XX344 n	7E 30 30 33 34 34 20 a 0D		Magenta Gain	n = -50 (a=2D 35 30) ~ 50 (a=35 30)
~XX345 n	7E 30 30 33 34 35 20 a 0D	White	Red	n = -50 (a=2D 35 30) ~ 50 (a=35 30)
~XX346 n	7E 30 30 33 34 36 20 a 0D		Green	n = -50 (a=2D 35 30) ~ 50 (a=35 30)
~XX347 n	7E 30 30 33 34 37 20 a 0D		Blue	n = -50 (a=2D 35 30) ~ 50 (a=35 30)
~XX215 1	7E 30 30 32 31 35 20 31 0D	Reset		
~XX73 n	7E 30 30 37 33 20 a 0D	Signal (RGB)	Frequency	n = -5 (a=2D 35) ~ 5 (a=35) By signal
~XX91 1	7E 30 30 39 31 20 31 0D		Automatic	On
~XX91 0	7E 30 30 39 31 20 30 0D			Off (0/2 for backward compatible)
~XX74 n	7E 30 30 37 34 20 a 0D		Phase	n = 0 (a=30) ~ 31 (a=33 31) By signal
~XX75 n	7E 30 30 37 35 20 a 0D		H. Position	n = -5 (a=2D 35) ~ 5 (a=35) By timing
~XX76 n	7E 30 30 37 36 20 a 0D		V. Position	n = -5 (a=2D 35) ~ 5 (a=35) By timing
~XX200 n	7E 30 30 32 30 30 20 a 0D	Signal(Video)	White Level	n = 0 (a=30) ~ 31 (a=33 31)
~XX201 n	7E 30 30 32 30 31 20 a 0D		Black Level	n = -5 (a=2D 35) ~ 5 (a=35)
~XX204 1	7E 30 30 32 30 30 24 20 31 0D		0 IRE	
~XX204 0	7E 30 30 32 30 30 24 20 30 0D		7.5 IRE	
~XX60 1	7E 30 30 36 30 20 31 0D	Format	4:3	
~XX60 2	7E 30 30 36 30 20 32 0D		16:9	
~XX60 3	7E 30 30 36 30 20 33 0D		16:10(WUXGA)	

附加信息

SEND to projector				
232 ASCII Code	HEX Code	Function	Description	
~XX60 5	7E 30 30 36 30 20 35 0D		LBX	
~XX60 6	7E 30 30 36 30 20 36 0D		Native	
~XX60 7	7E 30 30 36 30 20 37 0D		Auto	
~XX61 n	7E 30 30 36 31 20 a 0D	Edge mask	n = 0 (a=30) ~ 10 (a=31 30)	
~XX62 n	7E 30 30 36 32 20 a 0D	Zoom	n = -5 (a=2D 35) ~ 25 (a=32 35)	
~XX63 n	7E 30 30 36 33 20 a 0D	H Image Shift	n = -100 (a=2D 31 30 30) ~ 100 (a=31 30 30)	
~XX64 n	7E 30 30 36 34 20 a 0D	V Image Shift	n = -100 (a=2D 31 30 30) ~ 100 (a=31 30 30)	
~XX65 n	7E 30 30 36 35 20 a 0D	H Keystone	n = -30 (a=2D 33 30) ~ 30 (a=33 30)	
~XX66 n	7E 30 30 36 36 20 a 0D	V Keystone	n = -30 (a=2D 33 30) ~ 30 (a=33 30)	
~XX69 1	7E 30 30 36 39 20 31 0D	Auto V.Keystone	On	
~XX69 0	7E 30 30 36 39 20 30 0D	Auto V. Keystone	Off	
~XX59 1	7E 30 30 35 39 20 31 0D	Four corners (Top-Left)	Right+	
~XX59 2	7E 30 30 35 39 20 32 0D		Left+	
~XX59 3	7E 30 30 35 39 20 33 0D		Up+	
~XX59 4	7E 30 30 35 39 20 34 0D		Down+	
~XX59 5	7E 30 30 35 39 20 35 0D	(Top-Right)	Right+	
~XX59 6	7E 30 30 35 39 20 36 0D		Left+	
~XX59 7	7E 30 30 35 39 20 37 0D		Up+	
~XX59 8	7E 30 30 35 39 20 38 0D		Down+	
~XX59 9	7E 30 30 35 39 20 39 0D	(Bottom-Left)	Right+	
~XX59 10	7E 30 30 35 39 20 31 30 0D		Left+	
~XX59 11	7E 30 30 35 39 20 31 31 0D		Up+	
~XX59 12	7E 30 30 35 39 20 31 32 0D		Down+	
~XX59 13	7E 30 30 35 39 20 31 33 0D	(Bottom-Right)	Right+	
~XX59 14	7E 30 30 35 39 20 31 34 0D		Left+	
~XX59 15	7E 30 30 35 39 20 31 35 0D		Up+	
~XX59 16	7E 30 30 35 39 20 31 36 0D		Down+	
~XX516	7E 30 30 35 31 36 20 0D	Four corners reset	Reset	
~XX506 0	7E 30 30 35 30 36 20 30 0D	Wall Color	Off	
~XX506 2	7E 30 30 35 30 36 20 32 0D		Light Yellow	
~XX506 3	7E 30 30 35 30 36 20 33 0D		Light Green	
~XX506 4	7E 30 30 35 30 36 20 34 0D		Light Blue	
~XX506 5	7E 30 30 35 30 36 20 35 0D		Pink	
~XX506 6	7E 30 30 35 30 36 20 36 0D		Gray	
~XX230 1	7E 30 30 32 33 30 20 31 0D	3D Mode	DLP-Link	
~XX230 3	7E 30 30 32 33 30 20 31 0D		VESA 3D	
~XX230 0	7E 30 30 32 33 30 20 30 0D		Off (0/2 for backward compatible)	
~XX400 0	7E 30 30 34 30 30 20 30 0D	3D->2D	3D	
~XX400 1	7E 30 30 34 30 30 20 31 0D		L	
~XX400 2	7E 30 30 34 30 30 20 32 0D		R	
~XX405 0	7E 30 30 34 30 35 20 30 0D	3D Format	Auto	
~XX405 1	7E 30 30 34 30 35 20 31 0D		SBS	
~XX405 2	7E 30 30 34 30 35 20 32 0D		Top and Bottom	
~XX405 3	7E 30 30 34 30 35 20 33 0D		Frame sequential	
~XX231 0	7E 30 30 32 33 31 20 30 0D	3D Sync Invert	On	
~XX231 1	7E 30 30 32 33 31 20 31 0D	3D Sync Invert	Off	
~XX70 1	7E 30 30 37 30 20 31 0D	Language	English	
~XX70 2	7E 30 30 37 30 20 32 0D		German	
~XX70 3	7E 30 30 37 30 20 33 0D		French	
~XX70 4	7E 30 30 37 30 20 34 0D		Italian	
~XX70 5	7E 30 30 37 30 20 35 0D		Spanish	
~XX70 6	7E 30 30 37 30 20 36 0D		Portuguese	
~XX70 7	7E 30 30 37 30 20 37 0D		Polish	
~XX70 8	7E 30 30 37 30 20 38 0D		Dutch	
~XX70 9	7E 30 30 37 30 20 39 0D		Swedish	

附加信息

SEND to projector				
232 ASCII Code	HEX Code	Function	Description	
~XX70 10	7E 30 30 37 30 20 31 30 0D		Norwegian/Danish	
~XX70 11	7E 30 30 37 30 20 31 31 0D		Finnish	
~XX70 12	7E 30 30 37 30 20 31 32 0D		Greek	
~XX70 13	7E 30 30 37 30 20 31 33 0D		Traditional Chinese	
~XX70 14	7E 30 30 37 30 20 31 34 0D		Simplified Chinese	
~XX70 15	7E 30 30 37 30 20 31 35 0D		Japanese	
~XX70 16	7E 30 30 37 30 20 31 36 0D		Korean	
~XX70 17	7E 30 30 37 30 20 31 37 0D		Russian	
~XX70 18	7E 30 30 37 30 20 31 38 0D		Hungarian	
~XX70 19	7E 30 30 37 30 20 31 39 0D		Czechoslovak	
~XX70 20	7E 30 30 37 30 20 32 30 0D		Arabic	
~XX70 21	7E 30 30 37 30 20 32 31 0D		Thai	
~XX70 22	7E 30 30 37 30 20 32 32 0D		Turkish	
~XX70 23	7E 30 30 37 30 20 32 33 0D		Farsi	
~XX70 25	7E 30 30 37 30 20 32 33 0D		Vietnamese	
~XX70 26	7E 30 30 37 30 20 32 33 0D		Indonesian	
~XX70 27	7E 30 30 37 30 20 32 33 0D		Romanian	
~XX71 1	7E 30 30 37 31 20 31 0D	Projection	Front-Desktop	
~XX71 2	7E 30 30 37 31 20 32 0D		Rear-Desktop	
~XX71 3	7E 30 30 37 31 20 33 0D		Front-Ceiling	
~XX71 4	7E 30 30 37 31 20 34 0D		Rear-Ceiling	
~XX90 1	7E 30 30 39 30 20 31 0D	Screen Type (WXGA/WUXGA)	16:10	
~XX90 0	7E 30 30 39 31 20 30 0D		16:9	
~XX72 1	7E 30 30 37 32 20 31 0D	Menu Location	Top Left	
~XX72 2	7E 30 30 37 32 20 32 0D		Top Right	
~XX72 3	7E 30 30 37 32 20 33 0D		Centre	
~XX72 4	7E 30 30 37 32 20 34 0D		Bottom Left	
~XX72 5	7E 30 30 37 32 20 35 0D		Bottom Right	
~XX77 n	7E 30 30 37 37 20 aabbcc 0D	Security	Security Timer	Month/Day/Hour n = mm/dd/hh mm= 00 (aa=30 30) ~ 12 (aa=31 32) dd = 00 (bb=30 30) ~ 30 (bb=33 30) hh= 00 (cc=30 30) ~ 24 (cc=32 34)
~XX78 1	7E 30 30 37 38 20 31 0D	Security	On	
~XX78 0	7E 30 30 37 38 20 30 20		Off (0/2 for backward compatible)	
~nnnn	a 0D		~nnnn = ~0000 (a=7E 30 30 30 30) ~9999 (a=7E 39 39 39 39)	
~XX79 n	7E 30 30 37 39 20 a 0D	Projector ID	n = 00 (a=30 30) ~ 99 (a=39 39)	
~XX310 0	7E 30 30 33 31 30 20 30 0D	Internal Speaker	Off	
~XX310 1	7E 30 30 33 31 30 20 31 0D		On	
~XX80 1	7E 30 30 38 30 20 31 0D	Mute	On	
~XX80 0	7E 30 30 38 30 20 30 0D		Off (0/2 for backward compatible)	
~XX81 n	7E 30 30 38 31 20 a 0D	Volume(Audio)	n = 0 (a=30) ~ 10 (a=31 30)	
~XX93 n	7E 30 30 39 33 20 a 0D	Volume(Mic)	n = 0 (a=30) ~ 10 (a=31 30)	
~XX89 0	7E 30 30 38 39 20 30 0D	Audio Input	Default	
~XX89 1	7E 30 30 38 39 20 31 0D		Audio1	
~XX89 3	7E 30 30 38 39 20 33 0D		Audio2	
~XX89 4	7E 30 30 38 39 20 34 0D		Audio3	
~XX82 1	7E 30 30 38 32 20 31 0D	Logo	Default	
~XX82 2	7E 30 30 38 32 20 32 0D		User	
~XX82 3	7E 30 30 38 32 20 33 0D		Neutral	
~XX83 1	7E 30 30 38 33 20 31 0D	Logo Capture		
~XX88 0	7E 30 30 38 38 20 30 0D	Closed Captioning	Off	
~XX88 1	7E 30 30 38 38 20 31 0D		cc1	
~XX88 2	7E 30 30 38 38 20 32 0D		cc2	
~XX521 0	7E 30 30 35 32 31 20 30 0D	Wireless	Off (0/2 for backward compatible)	
~XX521 1	7E 30 30 35 32 31 20 31 0D	Wireless	On	
~XX454 0	7E 30 30 34 35 34 20 30 0D	Crestron	Off	

附加信息

SEND to projector			
232 ASCII Code	HEX Code	Function	Description
~XX454 1	7E 30 30 34 35 34 20 31 0D		On
~XX455 0	7E 30 30 34 35 35 20 30 0D	Extron	Off
~XX455 1	7E 30 30 34 35 35 20 31 0D		On
~XX456 0	7E 30 30 34 35 36 20 30 0D	PJLink	Off
~XX456 1	7E 30 30 34 35 36 20 31 0D		On
~XX457 0	7E 30 30 34 35 37 20 30 0D	AMX Device Discovery	Off
~XX457 1	7E 30 30 34 35 37 20 31 0D		On
~XX458 0	7E 30 30 34 35 38 20 30 0D	Telnet	Off
~XX458 1	7E 30 30 34 35 38 20 31 0D		On
~XX459 0	7E 30 30 34 35 38 20 30 0D	HTTP	Off
~XX459 1	7E 30 30 34 35 38 20 31 0D		On
~XX39 1	7E 30 30 33 39 20 31 0D	Input Source	HDMI1
~XX39 7	7E 30 30 33 39 20 37 0D		HDMI2
~XX39 15	7E 30 30 33 39 20 31 35 0D		Displayport
~XX39 5	7E 30 30 33 39 20 35 0D		VGA1
~XX39 6	7E 30 30 33 39 20 36 0D		VGA2
~XX39 9	7E 30 30 33 39 20 39 0D		S-Video
~XX39 10	7E 30 30 33 39 20 31 30 0D		Video
~XX100 1	7E 30 30 31 30 30 20 31 0D	Source Lock	On
~XX100 0	7E 30 30 31 30 30 20 30 0D		Off (0/2 for backward compatible)
~XX101 1	7E 30 30 31 30 31 20 31 0D	High Altitude	On
~XX101 0	7E 30 30 31 30 31 20 30 0D		Off (0/2 for backward compatible)
~XX102 1	7E 30 30 31 30 32 20 31 0D	Information Hide	On
~XX102 0	7E 30 30 31 30 32 20 30 0D		Off (0/2 for backward compatible)
~XX103 1	7E 30 30 31 30 33 20 31 0D	Keypad Lock	On
~XX103 0	7E 30 30 31 30 33 20 30 0D		Off (0/2 for backward compatible)
~XX348 1	7E 30 30 33 34 38 20 31 0D	Display Mode Lock	On
~XX348 0	7E 30 30 33 34 38 20 30 0D		Off (0/2 for backward compatible)
~XX195 0	7E 30 30 31 39 35 20 30 0D	Test Pattern	None
~XX195 1	7E 30 30 31 39 35 20 31 0D		Grid
~XX195 2	7E 30 30 31 39 35 20 32 0D		White Pattern
~XX104 1	7E 30 30 31 30 34 20 31 0D	Background Color	Blue
~XX104 2	7E 30 30 31 30 34 20 32 0D		Black
~XX104 3	7E 30 30 31 30 34 20 33 0D		Red
~XX104 4	7E 30 30 31 30 34 20 34 0D		Green
~XX104 5	7E 30 30 31 30 34 20 35 0D		White
~XX11 0	7E 30 30 31 31 20 30 0D	IR Function	Off
~XX11 1	7E 30 30 31 31 20 31 0D		On
~XX11 2	7E 30 30 31 31 20 32 0D		Front
~XX11 3	7E 30 30 31 31 20 33 0D		Top
~XX350 n	7E 30 30 33 35 30 20 a 0D	Remote Code	n = 00 (a=30 30) ~ 99 (a=39 39)
~XX192 0	7E 30 30 31 39 32 20 30 0D	12V Trigger	Off
~XX192 1	7E 30 30 31 39 32 20 31 0D		On
~XX105 1	7E 30 30 31 30 35 20 31 0D	Advanced	Direct Power On On
~XX105 0	7E 30 30 31 30 35 20 30 0D		Off (0/2 for backward compatible)
~XX113 0	7E 30 30 31 31 33 20 30 0D		Signal Power On Off
~XX113 1	7E 30 30 31 31 33 20 31 0D		On
~XX106 n	7E 30 30 31 30 36 20 a 0D		Auto Power Off n = 0 (a=30) ~ 180 (a=31 38 30) (min) (5 minutes for each step).
~XX107 n	7E 30 30 31 30 37 20 a 0D		Sleep Timer n = 0 (a=30) ~ 990 (a=39 39 30) (min) (10 minutes for each step).
~XX507 1	7E 30 30 35 30 37 20 31 0D		Sleep Timer On Repeat
~XX507 0	7E 30 30 35 30 37 20 30 0D		Off
~XX114 1	7E 30 30 31 31 34 20 31 0D		Power Eco.(≤0.5W) Mode(Standby)
~XX114 0	7E 30 30 31 31 34 20 30 0D		Active (0/2 for backward compatible)

附加信息

SEND to projector				
232 ASCII Code	HEX Code	Function	Description	
~XX109 1	7E 30 30 31 30 39 20 31 0D	Lamp Reminder	On	
~XX109 0	7E 30 30 31 30 39 20 30 0D		Off (0/2 for backward compatible)	
~XX110 1	7E 30 30 31 31 30 20 31 0D	Lamp Mode	Bright	
~XX110 2	7E 30 30 31 31 30 20 32 0D		Eco	
~XX110 5	7E 30 30 31 31 30 20 35 0D		Power	
~XX326 0	7E 30 30 33 32 36 20 30 0D	Power /100%		
~XX326 1	7E 30 30 33 32 36 20 31 0D	Power /95%		
~XX326 2	7E 30 30 33 32 36 20 32 0D	Power /90%		
~XX326 3	7E 30 30 33 32 36 20 33 0D	Power /85%		
~XX326 4	7E 30 30 33 32 36 20 34 0D	Power /80%		
~XX111 1	7E 30 30 31 31 31 20 31 0D	Lamp Reset	Yes	
~XX320 1	7E 30 30 33 32 30 20 31 0D	Optional Filter Installed	Yes	
~XX320 0	7E 30 30 33 32 30 20 30 0D		No (0/2 for backward compatible)	
~XX322 0	7E 30 30 33 32 32 20 30 0D	Filter Reminder	Off	
~XX322 1	7E 30 30 33 32 32 20 31 0D		300 hrs	
~XX322 2	7E 30 30 33 32 32 20 32 0D		500 hrs	
~XX322 3	7E 30 30 33 32 32 20 33 0D		800 hrs	
~XX322 4	7E 30 30 33 32 32 20 34 0D		1000 hrs	
~XX323 1	7E 30 30 33 32 33 20 31 0D	Filter Reset	Yes	
~XX313 1	7E 30 30 33 31 33 20 31 0D	Information menu	On	
~XX313 0	7E 30 30 33 31 33 20 30 0D		Off(0/2 for backward compatible)	
~XX112 1	7E 30 30 31 31 32 20 31 0D	Reset	Yes	
~XX210 n	7E 30 30 32 30 30 20 n 0D	Display message on the OSD	n: 1-30 characters	
SEND to emulate Remote				
~XX140 10	7E 30 30 31 34 30 20 31 30 0D		Up	
~XX140 11	7E 30 30 31 34 30 20 31 31 0D		Left	
~XX140 12	7E 30 30 31 34 30 20 31 32 0D		Enter (for projection MENU)	
~XX140 13	7E 30 30 31 34 30 20 31 33 0D		Right	
~XX140 14	7E 30 30 31 34 30 20 31 34 0D		Down	
~XX140 15	7E 30 30 31 34 30 20 31 35 0D		V Keystone +	
~XX140 16	7E 30 30 31 34 30 20 31 36 0D		V Keystone -	
~XX140 17	7E 30 30 31 34 30 20 31 37 0D		Volume -	
~XX140 18	7E 30 30 31 34 30 20 31 38 0D		Volume +	
~XX140 20	7E 30 30 31 34 30 20 32 30 0D		Menu	
~XX140 47	7E 30 30 31 34 30 20 34 37 0D		Source	
SEND from projector automatically				
232 ASCII Code	HEX Code	Function	Projector Return	Description
when Standby/Warming/Cooling/Out of Range/Lamp fail/Fan Lock/Over Temperature/ Lamp Hours Running Out/ Cover Open			INFO n	n=0 Standby n=1 Warming n=2 Cooling n=3 Out of Range n=4 Lamp fail n=6 Fan Lock/ n=7 Over Temperature n=8 Lamp Hours Running Out

附加信息

READ from projector				
232 ASCII Code	HEX Code	Function	Projector Return	Description
~XX121 1	7E 30 30 31 32 31 20 31 0D	Input Source Commands	Okn	n = 0 None n = 7 HDMI1 n = 8 HDMI2 n = 15 Displayport n = 2 VGA1 n = 3 VGA2 n = 5 Video n = 4 S-Video n = 16 HDBaseT
~XX122 1	7E 30 30 31 32 32 20 31 0D	Software Version	OKdddd	dddd: FW version
~XX357 1	7E 30 30 33 35 34 20 31 0D	LAN FW version	Okeeeee	eeee: LAN FW version
~XX123 1	7E 30 30 31 32 33 20 31 0D	Display Mode	Okn	n = 0 None n = 1 Presentation n = 2 Bright n = 3 Movie n = 4 sRGB n = 5 User n = 7 Blackboard n = 12 DICOM SIM. n = 9 3D
~XX124 1	7E 30 30 31 32 34 20 31 0D	Power State	OKn	n=0 Off n=1 On
~XX125 1	7E 30 30 31 32 35 20 31 0D	Brightness	OKn	
~XX126 1	7E 30 30 31 32 36 20 31 0D	Contrast	OKn	
~XX127 1	7E 30 30 31 32 37 20 31 0D	Format	OKn	n = 1 4:3 n = 2 16:9 n = 3 16:10 n = 5 LBX n = 6 Native n = 7 Auto
*16:9 or 16:10 depend on Screen Type setting				
~XX128 1	7E 30 30 31 32 38 20 31 0D	Color Temperature	Okn	n = 0 Standard n = 1 Cool n = 2 Cold n = 3 Warm
~XX129 1	7E 30 30 31 32 39 20 31 0D	Projection Mode	OKn	n = 0 Front-Desktop n = 1 Rear-Desktop n = 2 Front-Ceiling n = 3 Rear-Ceiling
~XX150 1	7E 30 30 31 35 30 20 31 1D	Information	Okabbbbcccd ddde	a = 0 Off a = 1 On bbbb: LampHour cc: source cc = 00 None cc = 02 VGA1 cc = 03 VGA2 cc = 04 S-Video cc = 05 Video cc = 07 HDMI1 cc = 08 HDMI2 cc = 15 Displayport cc = 16 HDBaseT dddd FW Version

附加信息

READ from projector				
232 ASCII Code	HEX Code	Function	Projector Return	Description
				e = Display mode
				ee = 00 None
				ee = 01 Presentation
				ee = 02 Bright
				ee = 03 Movie
				ee = 04 sRGB
				ee = 05 User
				ee = 07 Blackboard
				ee = 09 3D
				ee = 12 DICOM SIM.
~XX151 1	7E 30 30 31 35 31 20 31 0D	Model name	OKn	n = 2 XGA n = 3 WXGA n = 4 1080p n = 5 WUXGA
~XX108 1	7E 30 30 31 30 38 20 31 0D	Lamp Hours	OKbbbb	bbbb: LampHour
~XX108 2	7E 30 30 31 30 38 20 31 0D	Cumulative Lamp Hours	OKbbbbbb	bbbbbb: (5 digits) Total Lamp Hours
~XX321 1	7E 30 30 33 32 31 20 31 0D	Filter Usage Hours	OKbbbb	bbbb: Filter Usage Hours
~XX87 1	7E 30 30 38 37 20 31 0D	Network Status	Okn	n = 0 Disconnected n = 1 Connected
~XX87 3	7E 30 30 38 37 20 33 0D	IP Address	Okaaa_bbb_ccc_ddd	
~XX351 1	7E 30 30 33 35 31 20 31 0D	Fan1 speed(blower)	Okaaaa	a=0000~9999
~XX352 1	7E 30 30 33 35 32 20 31 0D	System temperature	Okaaa	a=000~999
~XX353 1	7E 30 30 33 35 33 20 31 0D	Serial number	Okaaaaaaaaa	a=serial number string aaaaaaaa
~XX354 1	7E 30 30 33 35 34 20 31 0D	Closed Captioning	Oka	a = 0 off a = 1 cc1 a = 2 cc2
~XX355 1	7E 30 30 33 35 35 20 31 0D	AV Mute	Oka	a = 0 Off a = 1 On
~XX356 1	7E 30 30 33 35 36 20 31 0D	Mute	Oka	a = 0 Off a = 1 On
~XX358 1	7E 30 30 33 35 38 20 31 0D	Current watt	Okaaaa	a = 0000~9999

附加信息

IR遥控代码

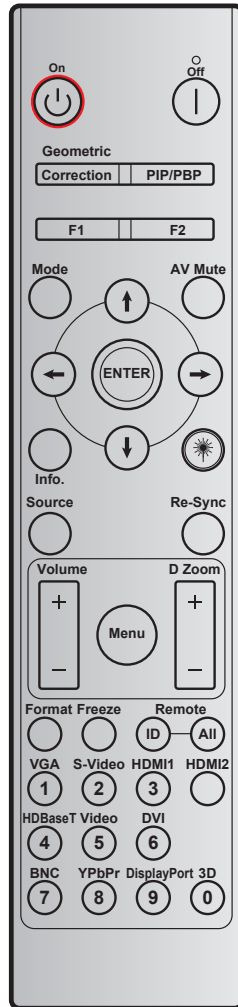

按键	自定义代码	数据代码			印制按键定义	说明
		字节1	字节2	字节3		
关机		32	CD	2E	关	按下以关闭投影机。
开机	⏻	32	CD	02	开	按下以打开投影机。
PIP/PBP	PIP/PBP	32	CD	78	PIP/PBP	按此键使用PIP/PBP功能。
几何校正	校正	32	CD	96	几何校正	几何校正
F2	F2	32	CD	27	F2	默认情况下为Zoom。
F1	F1	32	CD	26	F1	默认情况下为Test Pattern。
Mode	Mode	32	CD	95	Mode	显示模式菜单开启/关闭。
向上箭头	⬆	32	CD	C6	向上箭头	使用 ⬆ ⬇ ⬅ ➡ 选择项目或调整选择内容。
向下箭头	⬇	32	CD	C7	向下箭头	
向左箭头	⬅	32	CD	C8	向左箭头	
向右箭头	➡	32	CD	C9	向右箭头	
AV 静音		32	CD	03	AV 静音	按此键关闭/开启投影机内置扬声器。
Enter	ENTER	32	CD	C5	ENTER	确认您选择的项目。
信息		32	CD	25	信息	显示投影机信息。

附加信息

按键		自定义代码		数据代码	印制按键定义	说明
		字节1	字节2	字节3		
Laser		无	无	无		用作激光教鞭。
Source		32	CD	18	Source	按“Source”选择输入信号。
Re-sync	Re-sync	32	CD	04	Re-sync	根据输入源自动同步投影机。
Menu	Menu	32	CD	88	Menu	按“Menu”以启动屏幕显示(OSD)菜单。如要退出OSD,请再按一次“Menu”。
Volume	+	32	CD	09	Volume +	按下以增大音量。
	-	32	CD	0C	Volume -	按下以减小音量。
D Zoom	+	32	CD	08	D Zoom +	使用▲放大投影图像。
	-	32	CD	0B	D Zoom -	使用▼缩小投影图像。
影像比例	影像比例	32	CD	15	影像比例	按此按钮选择投影机格式。
画面冻结	画面冻结	32	CD	06	画面冻结	按下以冻结投影仪图像。
遥控器	ID	32	CD	3201 ~ 3299		设置或重置自定义代码。请参阅第 87 页。
	全部	32	CD	32CD		
1/VGA		32	CD	8E	1/VGA	<ul style="list-style-type: none"> 按下可以选择 VGA 信号源。 用作数字小键盘数字“1”。
2/S-Video		32	CD	1D	2/S-Video	<ul style="list-style-type: none"> 按此按钮选择 S-video 输入源。 用作数字小键盘数字“2”。
3/HDMI1		32	CD	16	3/HDMI	<ul style="list-style-type: none"> 按下以选择 HDMI 源。 用作数字小键盘数字“3”。
HDMI2		32	CD	9B	HDMI2	按下以选择 HDMI 源。
4/HDBaseT		32	CD	70	4/HDBaseT	<ul style="list-style-type: none"> 按此键选择 HDBaseT 源。 用作数字小键盘数字“4”。
5/Video		32	CD	1C	5/Video	<ul style="list-style-type: none"> 按下以选择复合影像信号源。 用作数字小键盘数字“5”。
6		32	CD	19	6	用作数字小键盘数字“6”。
7		32	CD	1A	7	用作数字小键盘数字“7”。
8/YPbPr		32	CD	17	8/YPbPr	<ul style="list-style-type: none"> 按此按钮选择分量视频输入源。 用作数字小键盘数字“8”。
9/DisplayPort		32	CD	9F	9/DisplayPort	<ul style="list-style-type: none"> 按此键选择 DisplayPort。 用作数字小键盘数字“9”。

附加信息

按键	自定义代码		数据代码	印制按键定义	说明
	字节1	字节2	字节3		
0/3D	32	CD	89	0/3D	<ul style="list-style-type: none">按此按钮选择 3D 输入源。用作数字小键盘数字“0”。

注意：

- 如果投影机支持动态节能/图像维护功能，在按下“AV静音”后，灯泡功耗将降至30%。

设置和重置自定义代码

要设置自定义代码，请执行以下操作：

- 按**ID**键3秒钟以上。同时，红色LED将缓慢闪烁。
- 松开**ID**键，在10秒钟内按两个数字键切换自定义代码。
例如，按**ID**键3秒钟以上。然后松开**ID**键，并按**0**键和**1**键。结果，自定义代码变为3201。

注意：如果在10秒钟时间间隔过后按两个数字键，自定义代码保持不变。

要重置自定义代码，请按**ALL**键3秒钟以上。同时，红色LED将快速闪烁，自定义代码被重置。如果，如果自定义代码为3201，会变为默认32 CD。

附加信息

使用信息按钮

信息功能可确保轻松设置和操作。按键盘上的“?”按钮可以打开“信息菜单”。

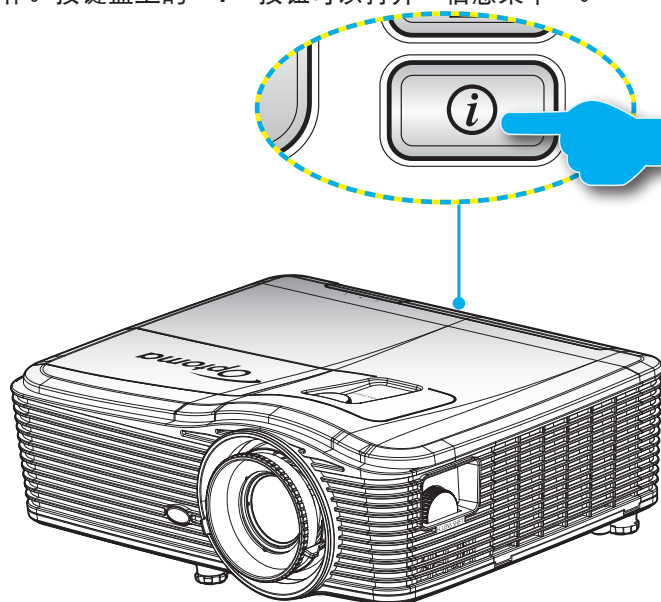

- 仅当未检测到输入源时可使用信息按钮的功能。

信息		
S/N编号		xxxxxxxxxxx
固件版本	主	C01
	MCU	C01
	LAN	C01
目前输入来源		VGA 1
分辨率		1280x800
刷新频率		60.00 Hz
灯泡已用时间	明亮	0 H
	节能	0 H
	功耗	0 H
滤网时数		0 H
投影机ID		0
遥控对应码		0
遥控对应码(活动)		0
IP 地址		192.168.1.1
网络状态		连接
↩ 退出		

附加信息

故障处理

如果在使用投影机过程中遇到问题，请参阅以下信息。若问题无法解决，请与当地经销商或维修中心联系。

图像问题

屏幕上无图像。

- 确认所有线缆和电源接线均按照“安装”部分所述正确并牢固地连接。
- 确认接头插针没有弯曲或者折断。
- 检查投影灯泡是否牢固安装。请参见“更换灯泡”部分。
- 确认已经取下了镜头盖并且投影机电源已经打开。

图像聚焦不准

- 确保已取下镜头盖。
- 调整投影机镜头上的调焦环。
- 确认投影屏与投影机位于要求的距离范围之内。（请参见68-72页）。

显示16:9 DVD盘时图像被拉伸

- 当播放变形 DVD 或 16:9 DVD 时，本投影机将以 16:9 的影像比例显示最佳图像。
- 如果播放LBX影像比例的DVD盘，请在投影机OSD中将影像比例改成LBX。
- 如果播放4:3影像比例的DVD盘，请在投影机OSD中将影像比例改成4:3。
- 如果图像仍被拉伸，则还需要按照如下步骤调整宽高比：
- 在DVD播放机上将显示影像比例设成16:9（宽）宽高比类型。

图像太小或太大。

- 调整投影机上部的缩放控制杆。
- 增大或减小投影机与投影屏之间的距离。
- 按下投影机面板上的“Menu”，转到“显示设定-->影像比例”。尝试其它设置。

图像有斜边：

- 可能时，调整投影机的位置，使其对准屏幕中间位置，并低于屏幕的下边缘。
- 使用OSD中的“显示设定-->几何校正-->V Keystone”进行调整。

图像反转

- 在OSD中选择“设置-->投影方式”，调整投影方向。

附加信息

模糊重影

- 按“3D 影像格式”按钮切换到“关”，避免普通2D图像出现模糊重影。

两个图像，并排格式

- 如果输入信号是 HDMI 1.3 2D 1080i 并排，则将“3D 影像格式”按钮调到“Side By Side”。

图像没有显示为 3D

- 检查 3D 眼镜的电池是否已耗尽。
- 检查 3D 眼镜是否已打开。
- 如果输入信号是 HDMI 1.3 2D（1080i 并排对半），则按“3D 影像格式”按钮切换到“Side By Side”。

其它问题

投影机对所有控制均停止响应。

- 如果可能，关闭投影机电源，拔掉电源线，等待至少 20 秒后重新连接电源。

灯泡不亮或者发出喀啦声

- 灯泡达到使用寿命时，可能无法点亮并发出喀啦响声。如果出现这种情况，则只有更换了灯泡模块之后投影机方可恢复工作。更换灯泡时，请按照第 62-63 页“更换灯泡”中列出的步骤进行操作。

遥控器问题

如果遥控器不工作

- 检查遥控器的操作角度相对于投影机上的 IR 接收器来说，是否在水平和垂直方向均处于 $\pm 15^\circ$ 以内。
- 确保遥控器和投影机之间没有障碍物。移到距离投影机 5 m（16 英尺）以内。
- 确保电池装入正确。
- 更换电池（若电池没电）。

警告指示灯

当警告指示灯（如下所述）点亮时，投影机将自动关闭：

- “灯泡”LED 指示灯亮红色，并且“开机/待机”指示灯闪烁红色。
- “温度”LED 指示灯显示红色，并且如果“开机/待机”指示灯闪烁红色。这表示投影机过热。在正常情况下，投影机可以重新开启。
- “温度”LED 指示灯闪烁红色，并且如果“开机/待机”指示灯闪烁红色。

从投影机上拔掉电源线，等待 30 秒，然后再试一次。如果警告指示灯仍点亮，请与附近的服务中心联系以寻求帮助。

附加信息

LED点亮信息

信息	⏻ ○ 电源LED (红色)	⏻ ○ 电源LED (蓝色)	🌡 ○ 温度LED (红色)	💡 ○ 灯泡LED (红色)
	待机状态 (输入电源线)	稳定点亮		
开机 (预热)		闪亮 (0.5秒灭/0.5秒亮)		
电源打开并且灯泡点亮		稳定点亮		
电源关闭 (散热)		闪亮 (0.5秒灭/0.5秒亮)。当散热风扇关闭时, 恢复稳定红色。		
快速恢复 (100 秒)		闪亮 (0.25秒灭/0.25秒亮)		
错误 (灯泡故障)	闪亮			稳定点亮
错误 (风扇故障)	闪亮		闪亮	
错误 (温度过高)	闪亮		稳定点亮	
待机状态 (烧熔模式)		闪亮		
Burnin (预热)		闪亮		
Burnin (散热)		闪亮		

- 电源关闭:



- 灯泡警告:



- 温度警告:



附加信息

- 风扇故障：



- 超出显示范围：



规格

光学	说明
最大分辨率	- DP: 1920x1200@60Hz - HDMI: 1920x1200@60Hz (RB)
镜头	手动缩放和手动聚焦 - XGA: 15.9~25.5 mm - 1080P: 20.8~31.1 mm - WUXGA: 无
灯泡	- 节能模式 $\leq 0.5\text{ W @ }110/220\text{VAC}$ - 活动模式 ($>0.5\text{W}; <3\text{W}$) @ 110/220VAC
图像尺寸 (对角线)	- XGA: 28.6" ~308.8" - 1080P: 27.2"~301.1" - WUXGA: 27.9"~301.8"
投影距离	- XGA: 1.3 ~ 7.8m - 1080p: 1.3 ~ 8.0m - WUXGA: 1.3 ~ 7.8m

附加信息

电子	说明
输入	HDMI、HDMI+MHL(2.0)、USB-B mini接口（固件升级）、S-Video端口、DisplayPort、VGA2 In/YPbPr接口、VGA2 In/YPbPr接口、音频3输入(Video/S-Video)端口、音频1输入(VGA1)、音频2输入(VGA2)端口
输出	VGA输出接口、音频输出端口、USB电源输出(1.5A)
有线LAN端口	1 x RJ-45 (10/100 BASE-T/100 BASE-TX)
维修端口	RS232C接口、3D Sync VESA、有线遥控
色彩再现	10.734亿色
扫描速率	- 水平扫描速率：15.375~91.146 KHz - 垂直扫描速率：24~ 85 Hz（3D功能为120Hz）
同步兼容性	分离同步
内置扬声器	是，10W
电源要求	100 - 240V AC 50/60Hz
输入电流	2.5-1.0 A
功耗（典型值）	
节能模式关闭	- 典型445W，最大490W @ 110VAC - 典型425W，最大470W @ 220VAC
节能模式	- 典型355W，最大390W @ 110VAC - 典型340W，最大375W @ 220VAC
机械	说明
安装方向	前、后、前-天花板、后-天花板
外形尺寸	- 424 mm (W) x 344 mm (D) x 120 mm (H) (不含支脚) - 424 mm (W) x 344 mm (D) x 160 mm (H) (含支脚)
重量	6.4 kg
环境条件	操作时：明亮模式（正常模式）下5 ~ 40° C，湿度10%到85%（无凝结） 操作时：节能模式下5 ~ 45° C，湿度10%到85%（无凝结）

注意： 所有规格如有变更，恕不另行通知。



附加信息

Optoma全球办事机构

如需服务或支持，请与当地办事机构联系。



美国

3178 Laurelview Ct.
Fremont, CA 94538, USA
www.optomausa.com
[com](http://www.optomausa.com)

 888-289-6786
 510-897-8601
 services@optoma.com



加拿大

3178 Laurelview Ct.
Fremont, CA 94538, USA
www.optomausa.com
[com](http://www.optomausa.com)

 888-289-6786
 510-897-8601
 services@optoma.com



拉丁美洲

3178 Laurelview Ct.
Fremont, CA 94538, USA
www.optomausa.com
[com](http://www.optomausa.com)

 888-289-6786
 510-897-8601
 services@optoma.com



欧洲

Unit 1, Network 41, Bourne End Mills,
Hemel Hempstead, Herts, HP1 2UJ
United Kingdom
www.optoma.eu
服务电话: +44 (0)1923 691865
[com](http://www.optoma.eu)

 +44 (0) 1923 691 800
 +44 (0) 1923 691 888
 service@tsc-europe.com



Benelux BV

Randstad 22-123
1316 BW Almere
The Netherlands
www.optoma.nl

 +31 (0) 36 820 0253
 +31 (0) 36 548 9052



法国

Bâtiment E
81-83 avenue Edouard Vaillant
92100 Boulogne Billancourt, France
[fr](http://www.optoma.fr)

 +33 1 41 46 12 20
 +33 1 41 46 94 35
 savoptoma@optoma.com



西班牙

C/ José Hierro,36 Of. 1C
28522 Rivas VaciaMadrid,
西班牙

 +34 91 499 06 06
 +34 91 670 08 32



德国

Wiesenstrasse 21 W
D40549 Düsseldorf,
66799
Germany

 +49 (0) 211 506 6670
 +49 (0) 211 506
 info@optoma.de

斯堪的纳维亚



Lerpeveien 25
3040 Drammen
Norway

 +47 32 98 89 90
 +47 32 98 89 99
 info@optoma.no

PO.BOX 9515
3038 Drammen
挪威

韩国

WOOMI TECH.CO.,LTD.
4F,Minu Bldg.33-14, Kangnam-Ku,
seoul,135-815, KOREA

 +82+2+34430004
 +82+2+34430005



日本

東京都足立区綾瀬3-25-18
株式会社オーエス
コンタクトセンター:0120-380-495

 info@os-worldwide.com
www.os-worldwide.com



台湾

12F., No.213, Sec. 3, Beixin Rd.,
Xindian Dist., New Taipei City 231,
Taiwan, R.O.C.
www.optoma.com.tw

 +886-2-8911-8600
 +886-2-8911-6550
 services@optoma.com.tw
asia.optoma.com



香港

Unit A, 27/F Dragon Centre,
79 Wing Hong Street,
Cheung Sha Wan,
Kowloon, Hong Kong

 +852-2396-8968
 +852-2370-1222
www.optoma.com.hk

中国

5F, No. 1205, Kaixuan Rd.,
Changning District
Shanghai, 200052, China

 +86-21-62947376
 +86-21-62947375
www.optoma.com.cn

