

Proiector DLP®

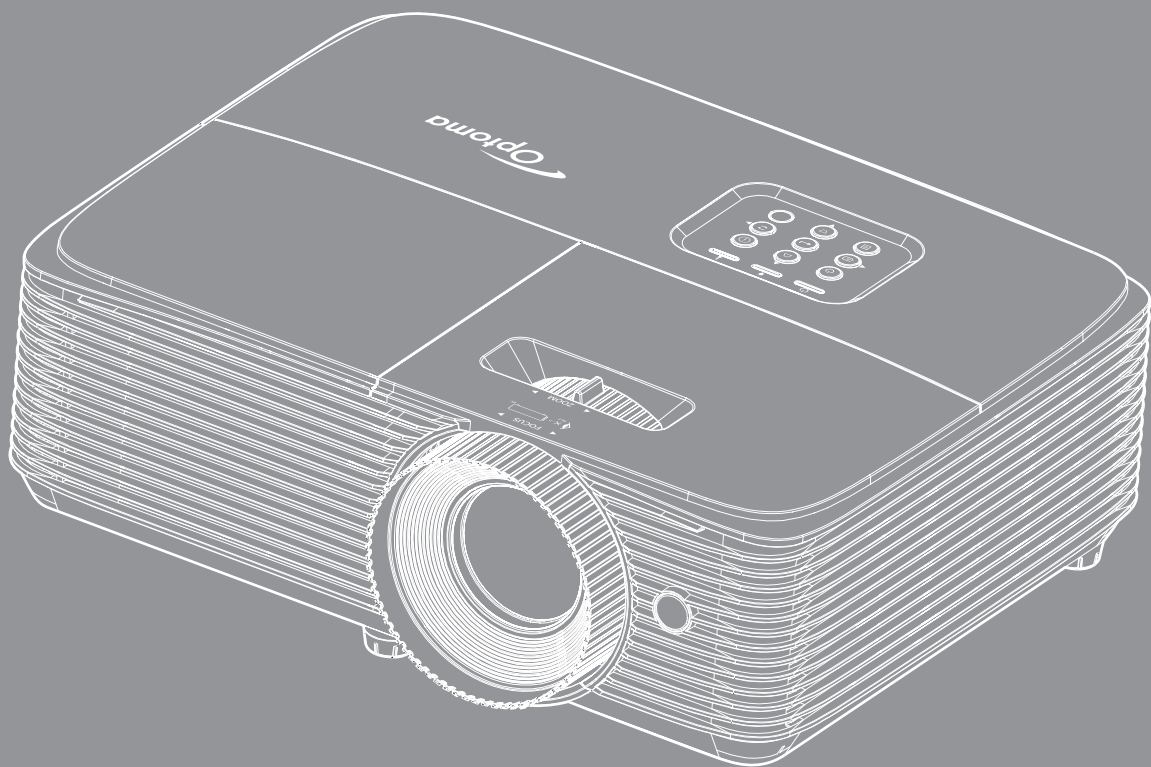

CUPRINS

INFORMAȚII PRIVIND SIGURANȚA.....	4
<i>Instrucțiuni importante de siguranță</i>	<i>4</i>
<i>Informații privind siguranța pentru conținutul 3D</i>	<i>5</i>
<i>Drepturi de autor.....</i>	<i>6</i>
<i>Declinarea răspunderii.....</i>	<i>6</i>
<i>Recunoașterea mărcilor comerciale</i>	<i>6</i>
<i>FCC</i>	<i>7</i>
<i>Declarație de conformitate pentru țările din UE.....</i>	<i>7</i>
<i>WEEE</i>	<i>7</i>
INTRODUCERE	8
<i>Prezentare generală a pachetului.....</i>	<i>8</i>
<i>Accesorii standard</i>	<i>8</i>
<i>Accesorii opționale</i>	<i>8</i>
<i>Prezentare generală a produsului</i>	<i>9</i>
<i>Conexiuni.....</i>	<i>10</i>
<i>Tastatură.....</i>	<i>11</i>
<i>Telecomandă 1</i>	<i>12</i>
<i>Telecomandă 2</i>	<i>13</i>
<i>Telecomandă</i>	<i>14</i>
CONFIGURAREA ȘI INSTALAREA	15
<i>Instalarea proiecteurului</i>	<i>15</i>
<i>Ajustarea imaginii proiectate</i>	<i>19</i>
UTILIZAREA PROIECTORULUI.....	22
<i>Pornirea/oprirea proiecteurului</i>	<i>22</i>
<i>Selectarea unei surse de intrare.....</i>	<i>23</i>
<i>Caracteristici și navigarea în meniu.....</i>	<i>24</i>
<i>Arborele meniului OSD.....</i>	<i>25</i>
<i>Meniul Setări de afișare a imaginii.....</i>	<i>33</i>
<i>Meniul Afișare 3D</i>	<i>36</i>
<i>Meniul Raport aspect de afișare.....</i>	<i>36</i>
<i>Meniul Masca de margine la afișare.....</i>	<i>40</i>
<i>Meniul Zoom afișare</i>	<i>40</i>
<i>Meniul Mutare imagine de afișare</i>	<i>40</i>
<i>Meniul Corecție distorsiuni în trapez la afișare.....</i>	<i>41</i>
<i>Meniul Dezactivare sunet</i>	<i>41</i>
<i>Meniul Volum audio</i>	<i>41</i>
<i>Meniul Configurare proiecție.....</i>	<i>41</i>
<i>Meniul Tip de ecran.....</i>	<i>41</i>
<i>Meniul Configurare setari lampa.....</i>	<i>41</i>
<i>Meniul Configurare setări filtru.....</i>	<i>42</i>

<i>Meniul Configurare setări alimentare.....</i>	<i>42</i>
<i>Meniul Configurare securitate.....</i>	<i>43</i>
<i>Meniul Opțiuni Setări HDMI Link</i>	<i>43</i>
<i>Meniul Configurare mira de test</i>	<i>44</i>
<i>Meniul Configurare setari telecomanda.....</i>	<i>44</i>
<i>Meniul Configurare ID proiector.....</i>	<i>44</i>
<i>Meniul Opțiuni de configurare.....</i>	<i>44</i>
<i>Configurarea meniului de reinițializare</i>	<i>45</i>
<i>Meniu LAN rețea.....</i>	<i>45</i>
<i>Meniu Control rețea.....</i>	<i>47</i>
<i>Meniul de configurare a setărilor de control al rețelei.....</i>	<i>47</i>
<i>Meniul Info.....</i>	<i>52</i>



ÎNTREȚINERE..... 53

<i>Înlocuirea lămpii.....</i>	<i>53</i>
<i>Instalarea și curățarea filtrului de praf</i>	<i>55</i>

INFORMAȚII SUPLIMENTARE 56

<i>Rezoluții compatibile.....</i>	<i>56</i>
<i>Dimensiune imagine și distanță de proiecție</i>	<i>58</i>
<i>Dimensiunile proiectorului și instalarea cu montare pe tavan</i>	<i>60</i>
<i>Coduri telecomandă IR 1.....</i>	<i>61</i>
<i>Coduri telecomandă IR 2.....</i>	<i>63</i>
<i>Coduri telecomandă IR 3.....</i>	<i>65</i>
<i>Depanare.....</i>	<i>67</i>
<i>Indicator de atenționare.....</i>	<i>68</i>
<i>Specificații</i>	<i>71</i>
<i>Oficiile globale Optoma</i>	<i>72</i>

INFORMAȚII PRIVIND SIGURANȚA

	Fulgerul cu cap de săgeată într-un triunghi echilateral este destinat să alerteze utilizatorul despre prezența „tensiunii periculoase” neizolate în interiorul produsului, care ar putea avea putere suficientă pentru a constitui un risc de electrocutare a persoanelor.
	Semnul de exclamare într-un triunghi echilateral este destinat să alerteze utilizatorul despre prezența instrucțiunilor importante de operare și întreținere (service) în literatura care însoțește aparatul.

Vă rugăm să respectați toate atenționările, măsurile de precauție și de întreținere conform recomandărilor din acest ghid al utilizatorului.

Instrucțiuni importante de siguranță



- Nu priviți direct în fascicul, RG2.
La fel ca în cazul oricăror surse luminoase, nu priviți direct în fascicul, RG2 IEC 62471-5:2015.
- Nu blocați orificiile de ventilație. Pentru a asigura funcționarea fiabilă a proiectorului și pentru a-l proteja de supraîncălzire, se recomandă să instalați proiectorul într-o locație care nu blochează ventilarea. De exemplu, nu plasați proiectorul pe o măsuță de cafea aglomerată, canapea, pat etc. Nu puneți proiectorul într-un spațiu închis, cum ar fi un dulap pentru cărți sau cutie care restricționează fluxul de aer.
- Pentru a reduce riscul de incendiu și/sau șoc electric, nu expuneți proiectorul la ploaie sau umezeală. Nu instalați lângă surse de căldură, cum ar fi calorifere, radiatoare, sobe sau orice alte aparate, cum ar fi amplificatoare care emit căldură.
- Nu lăsați obiecte sau lichide să pătrundă în proiector. Acestea pot atinge puncte periculoase de tensiune și provoca scurt circuit la anumite piese, fapt ce ar putea duce la incendii sau șoc electric.
- Nu utilizați în următoarele condiții:
 - În medii extrem de calde, reci sau umede.
 - (i) Asigurați-vă că temperatura camerei este în limitele 5°C ~ 40°C
 - (ii) Umiditatea relativă este de 10 % ~ 85 %
 - În zonele susceptibile la praf și murdărie excesivă.
 - Aproape de orice aparat care generează un câmp magnetic puternic.
 - În lumina directă a soarelui.
- Nu utilizați proiectorul în locuri în care pot fi prezente în atmosferă gaze inflamabile sau gaze explozive. Lampa din interiorul proiectorului devine foarte fierbinte în timpul funcționării, iar gazele se pot aprinde, având drept rezultat un incendiu.
- Nu folosiți aparatul dacă acesta a fost deteriorat sau abuzat fizic. Exemple de daună/abuz fizic (nu se limitează la acestea):
 - Unitatea a fost scăpată pe jos.
 - Cablul de alimentare a fost deteriorat sau priza a fost deteriorată.
 - A fost vărsat lichid pe proiector.
 - Proiectorul a fost expus la ploaie sau umezeală.
 - Ceva a căzut în proiector sau ceva este slăbit în interiorul lui.
- Nu așezați proiectorul pe o suprafață instabilă. Este posibil ca proiectorul să se răstoarne, provocând vătămări sau deteriorarea sa.
- Nu blocați lumina emisă de lentila proiectorului atunci când este în funcțiune. Lumina va încălzi obiectul, care poate să se topească și să cauzeze arsuri sau să provoace un incendiu.

- Vă rugăm să nu deschideți sau dezasamblați proiectorul, deoarece acest lucru poate provoca șoc electric.
- Nu încercați să reparați singuri aparatul. Deschiderea sau îndepărtarea carcasei vă poate expune la tensiuni periculoase sau alte pericole. Vă rugăm să sunați la Optoma înainte de a trimite aparatul la reparație.
- Verificați cabina proiectorului pentru a găsi marcajele legate de siguranță.
- Aparatul trebuie să fie reparat doar de către personalul de întreținere corespunzător.
- Folosiți doar atașamente/accesorii specificate de producător.
- Nu priviți direct în lentila proiectorului în timpul utilizării. Lumina intensă vă poate afecta ochii.
- Atunci când înlocuiți lampa, lăsați aparatul să se răcească. Urmați instrucțiunile descrise la paginile 53-54.
- Proiectorul detectează singur durata de exploatare a lămpii. Înlocuiți obligatoriu lampa atunci când se afișează un mesaj de atenționare.
- Resetați funcția „Reset lampa” din meniul „SETARI I Setari lampa” afișat pe ecran după înlocuirea modului lămpii.
- La oprirea proiectorului, asigurați-vă că ciclul de răcire a fost finalizat înainte de deconectarea energiei. Permiteți proiectorului să se răcească 90 secunde.
- Atunci când lampa se apropie de finalul perioadei de folosință, mesajul „Durata de viața a lămpii e depășită.” va fi afișat pe ecran. Vă rugăm să contactați distribuitorul local sau centrul de service pentru a schimba lampa cât mai curând posibil.
- Să opriți și să scoateți ștecherul din priza de curent înainte de a curăța produsul.
- Să folosiți o cârpă moale, uscată, cu detergent slab pentru a curăța carcasa afișajului; Nu utilizați produse de curățare abrazive, ceară sau solvenți pentru a curăța unitatea.
- Să deconectați ștecherul de la priza de curent, dacă produsul nu este folosit pentru o perioadă lungă de timp.

Notă: Când lampa ajunge la sfârșitul duratei de viață, proiectorul nu va porni din nou până când modulul lămpii nu este înlocuit. Pentru a înlocui lampa, urmați procedurile enumerate în secțiunea „Înlocuirea lămpii”, de la paginile 53-54.

- Nu instalați proiectorul în locuri în care acesta poate fi expus vibrațiilor sau șocului.
- Nu atingeți lentila cu mâna.
- Scoateți bateria/bateriile din telecomandă înainte de depozitare. Dacă bateria/bateriile rămân în telecomandă pentru perioade îndelungate, acestea pot produce scurgeri.
- Nu utilizați și nu depozitați proiectorul în locuri în care poate fi prezent fum emis de ulei sau țigări, deoarece acesta poate afecta calitatea performanțelor proiectorului.
- Respectați orientarea corectă la instalarea proiectorului, deoarece instalarea nestandard poate afecta performanțele proiectorului.
- Utilizați un prelungitor multiplu și/sau un dispozitiv de protecție la supratensiune. Deoarece penele de curent sau căderile de tensiune pot DETERIORA sever dispozitivele.

Informații privind siguranța pentru conținutul 3D

Respectați toate avertismentele și măsurile de prevenire conform recomandărilor înainte ca dvs. sau copilul dvs. să utilizeze funcția 3D.

Atentie

Copiii și adolescenții pot fi mai susceptibili la probleme de sănătate asociate cu vizionarea în 3D și trebuie supravegheați cu atenție atunci când vizionează aceste imagini.

Atenționare privind crizele epileptice fotosensibile și alte riscuri pentru sănătate

- Unii privitori pot suferi o criză de epilepsie sau un atac cerebral, atunci când sunt expuși la anumite imagini sau lumini sacadate care apar în unele filme sau jocuri video proiectate. Dacă suferiți sau aveți antecedente în familie de epilepsie sau atac cerebral, consultați medicul înainte de a utiliza funcția 3D.
- Chiar și cei fără antecedente personale sau familiale de epilepsie sau atac cerebral pot avea o afecțiune nediagnosticată care poate cauza crize epileptice fotosensibile.

- Gravidele, bătrânii, persoanele grav bolnave, care sunt foarte obosite sau sub influența alcoolului trebuie să evite utilizarea funcției 3D a unității.
- Dacă prezentați oricare dintre simptomele următoare, întrerupeți imediat vizionarea imaginilor 3D și consultați medicul: (1) tulburări de vedere; (2) stare de confuzie; (3) amețeli; (4) mișcări involuntare, precum spasme oculare sau musculare; (5) confuzie; (6) greață; (7) pierderea cunoștinței; (8) convulsii; (9) crampe; și/sau (10) dezorientare. Copiii și adolescenții sunt mai expuși decât adulții la apariția acestor simptome. Părinții trebuie să-i supravegheze pe copii și să-i întrebe dacă prezintă aceste simptome.
- Urmărirea proiecției 3D poate cauza, de asemenea, rău de mișcare, efecte ulterioare de percepție, dezorientare, obosirea ochilor și scăderea stabilității posturii. Este recomandat ca utilizatorii să facă pauze frecvente pentru a reduce potențialul acestor efecte. Dacă ochii dvs. dau semne de oboseală sau uscăciune sau dacă prezentați oricare dintre simptomele de mai sus, întrerupeți imediat utilizarea acestui dispozitiv și nu reluați utilizarea acestuia pentru cel puțin 30 de minute după ce simptomele dispar.
- Dacă urmăriți proiecția 3D în timp ce stați prea aproape de ecran pentru o perioadă îndelungată, riscați să vă deteriorați vederea. Distanța de vizualizare ideală trebuie să fie de cel puțin trei ori înălțimea ecranului. Este recomandat ca ochii privitorului să se afle la același nivel cu ecranul.
- Urmărirea proiecției 3D și purtarea ochelarilor 3D pentru o perioadă extinsă de timp poate cauza dureri de cap sau oboseală. Dacă simțiți durere de cap, oboseală sau amețelă, întrerupeți vizionarea proiecției 3D și odihniți-vă.
- Nu utilizați ochelarii 3D decât în scopul urmăririi proiecției 3D.
- Purtarea ochelarilor 3D pentru orice alt scop (ca ochelari de vedere, de soare, de protecție etc.) vă poate dăuna și vă poate slăbi vederea.
- Vizionarea proiecției 3D poate cauza dezorientarea pentru unii privitori. Prin urmare, NU puneți PROIECTORUL 3D lângă casa scării, cabluri, balcoane sau alte obiecte care prezintă pericol de împiedicare, lovire, răsturnare, spargere sau peste care se poate cădea.

Drepturi de autor

Această publicație, inclusiv toate fotografiile, ilustrațiile și software-ul, este protejată în temeiul legilor internaționale privind protecția drepturilor de autor, cu toate drepturile rezervate. Nici acest manual, nici materialele conținute în acesta nu pot fi reproduse fără consimțământul scris al autorului.

© Drept de autor 2017

Declinarea răspunderii

Informațiile din acest document pot fi modificate fără înștiințare prealabilă. Producătorul nu face nicio declarație și nu oferă nicio garanție cu privire la conținutul acestui document și nu își asumă garanțiile implicite de vandabilitate sau de adecvare pentru un anumit scop. Producătorul își rezervă dreptul de a revizui acest document și de a face modificări periodice ale conținutului, fără obligația de a notifica vreo persoană privind o astfel de revizie sau de modificări.

Recunoașterea mărcilor comerciale

Kensington este o marcă comercială înregistrată în SUA a ACCO Brand Corporation, cu înregistrări emise și cu cereri depuse în alte țări ale lumii.

HDMI, sigla HDMI și High-Definition Multimedia Interface sunt mărci comerciale sau mărci comerciale înregistrate ale HDMI Licensing LLC în Statele Unite și în alte țări.

DLP®, DLP Link și sigla DLP sunt mărci comerciale înregistrate ale Texas Instruments, iar BrilliantColor™ este o marcă comercială a Texas Instruments.

Toate celelalte denumiri de produse utilizate în acest manual sunt proprietatea deținătorilor respectivi și sunt recunoscute ca atare.

DARBEE este o marcă comercială a Darbee Products, Inc.

MHL, Mobile High-Definition Link și sigla MHL sunt mărci comerciale sau mărci comerciale înregistrate ale MHL Licensing, LLC.

FCC

Acest aparat a fost testat și s-a constatat că respectă limitele pentru un dispozitiv digital de clasa B, în conformitate cu Partea 15 a regulilor FCC. Aceste limite sunt concepute pentru a oferi o protecție rezonabilă împotriva interferențelor dăunătoare în cazul unei instalări rezidențiale. Acest aparat generează, utilizează și poate radia energie de frecvență și dacă nu este instalat și utilizat conform instrucțiunilor, poate cauza interferențe dăunătoare comunicațiilor radio.

Cu toate acestea, nu există nicio garanție că nu vor apărea interferențe la o anumită instalare. Dacă acest aparat cauzează interferențe dăunătoare pentru recepția radio sau de televiziune, care pot fi determinate prin pornirea sau oprirea aparatului, utilizatorul este încurajat să încerce să corecteze interferența prin una sau mai multe dintre următoarele măsuri:

- Reorientarea sau re poziționarea antenei de recepție.
- Creșterea distanței dintre aparat și receptor.
- Conectați aparatul la o priză pe un circuit diferit de cel la care este conectat receptorul.
- Consultați distribuitorul sau un tehnician radio/TV cu experiență pentru ajutor.

Notă: Cabluri ecranate

Toate conexiunile cu alte dispozitive de calcul trebuie să fie efectuate utilizând cabluri ecranate pentru a menține conformitatea cu reglementările FCC.

Atenție

Schimbările sau modificările care nu sunt aprobate expres de către producător ar putea anula autoritatea utilizatorului, care se acordă de către Comisia Federală de Comunicații, pentru a opera acest proiector.

Condiții de funcționare

Acest aparat respectă Partea 15 a Regulilor FCC. Funcționarea este supusă următoarelor două condiții:

1. Acest aparat nu poate provoca interferențe dăunătoare și
2. Acest aparat trebuie să accepte orice interferență primită, inclusiv interferențe care pot provoca funcționare defectuoasă.

Notă: Utilizatori din Canada

Acest aparat digital de clasa B respectă normele canadiene ICES-003.

Remarque à l'intention des utilisateurs canadiens

Cet appareil numérique de la classe B est conforme à la norme NMB-003 du Canada.

Declarație de conformitate pentru țările din UE

- Directiva CEM 2014/30/CE (inclusiv modificările)
- Directiva privind tensiunea joasă 2014/35/CE
- Directiva R & TTE 1999/5/CE (dacă produsul are funcția FR)

WEEE



Instrucțiuni de eliminare

Nu aruncați acest aparat electronic în coșul de gunoi când renunțați la el. Pentru a reduce poluarea și a asigura protecția maximă a mediului la nivel global, vă rugăm să-l reciclați.

INTRODUCERE

Prezentare generală a pachetului

Dezambalați cu atenție și verificați dacă aveți toate articolele prezentate mai jos drept accesorii standard. Este posibil ca unele dintre articolele menționate drept accesorii opționale să nu fie disponibile în funcție de model, de specificații și de regiunea de achiziție. Verificați locul de achiziție. Este posibil ca anumite accesorii să difere în funcție de regiune.

Certificatul de garanție este oferit doar în anumite regiuni specifice. Consultați distribuitorul pentru informații detaliate.

Accesorii standard

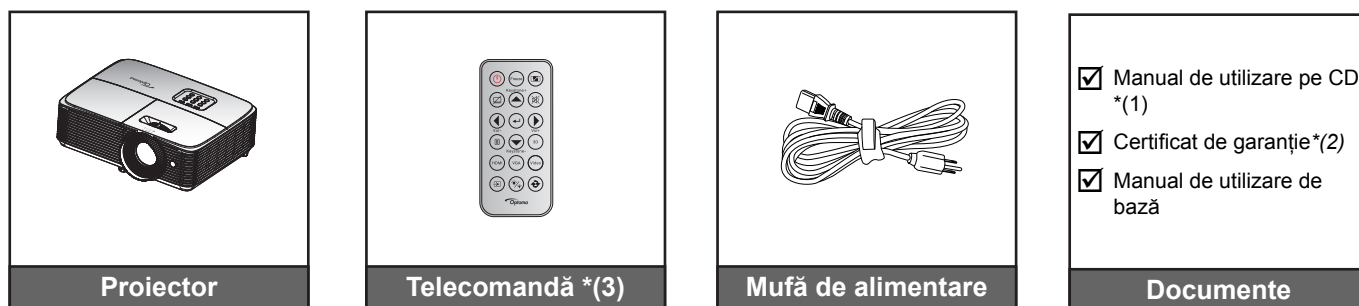

Notă:

- *Telecomanda este livrată cu baterie.*
- *^{*(1)} Pentru manualul de utilizare aferent regiunii europene, vizitați adresa www.optomaeurope.com.*
- *^{*(2)} Pentru informații referitoare la garanția europeană, vizitați adresa www.optomaeurope.com.*
- *^{*(3)} Telecomanda efectivă poate să difere în funcție de regiune.*

Accesorii opționale

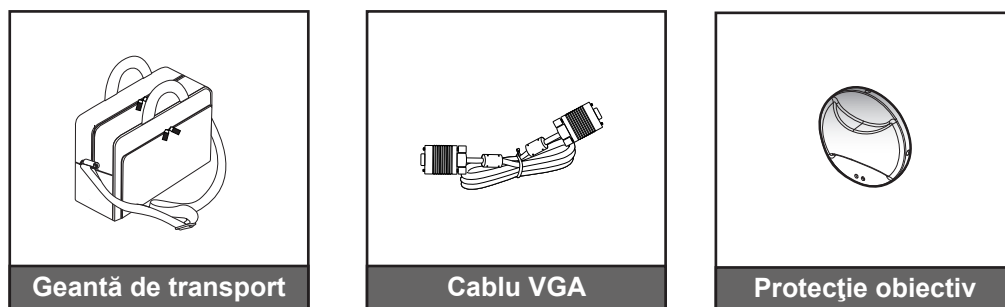

Notă: *Accesoriile opționale diferă în funcție de model, specificații și regiune.*

INTRODUCERE

Prezentare generală a produsului

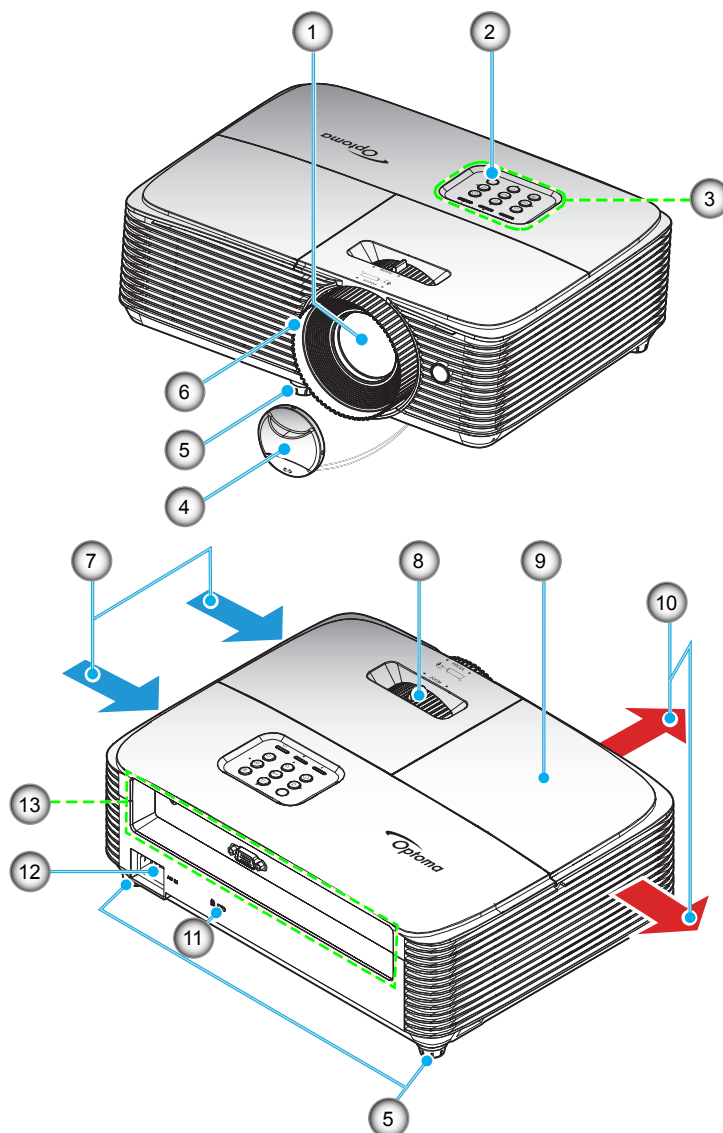

Notă: Lăsați o distanță de minimum 20 cm față de etichetele „intrare” și „ieșire”.

Nr.	Element	Nr.	Element
1.	Obiectiv	8.	Pârghie pentru zoom
2.	Receptor IR	9.	Capac lampă
3.	Tastatură	10.	Ventilare (ieșire)
4.	Protecție obiectiv	11.	Port de blocare Kensington™
5.	Inel de ajustare a înclinării	12.	Priză
6.	Inelul de focalizare	13.	Intrare/leșire
7.	Ventilare (intrare)		

INTRODUCERE

Conexiuni

Tip 1 (8 IO)

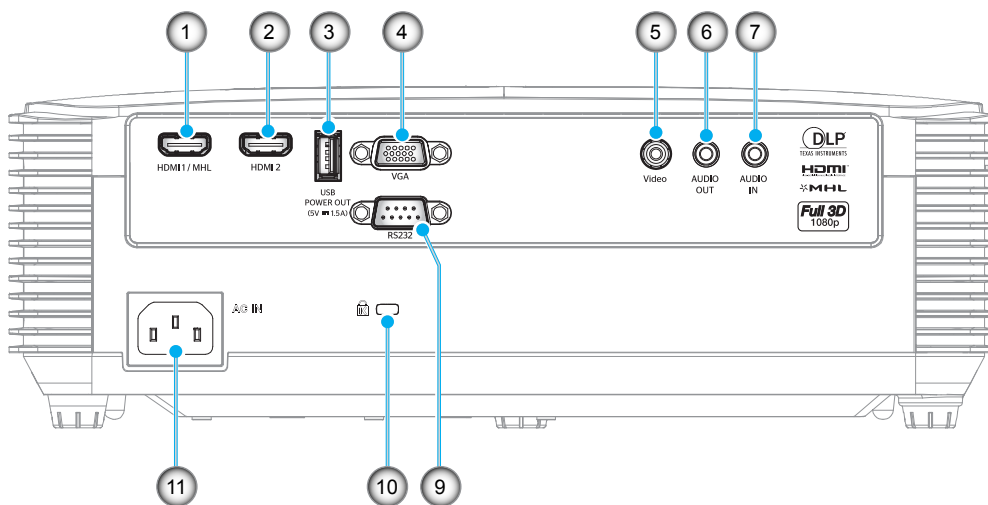

Tip 2 (9 IO)

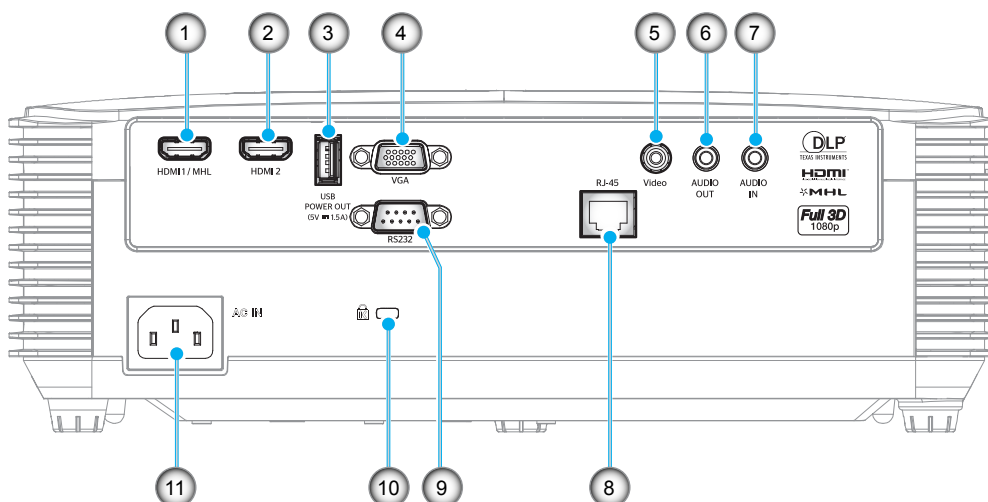

Nr.	Element	Tip 1 (8 IO)	Tip 2 (9 IO)
1.	Conector HDMI 1/MHL	√	√
2.	Conector HDMI 2	√	√
3.	Conector USB pentru oprirea alimentării (5 V---1 A)/conector de MOUSE/SERVICIU	√	√
4.	Conector VGA	√	√
5.	Conector Video	√	√
6.	Conector IEȘIRE AUDIO	√	√
7.	Conector INTRARE AUDIO	√	√
8.	Conector RJ-45	N/D	√
9.	Conector RS-232	√	√
10.	Port de blocare Kensington™	√	√
11.	Priză	√	√

Notă: √ înseamnă că elementul este acceptat, „N/D” înseamnă că elementul este indisponibil.

INTRODUCERE

Notă:

- Pentru funcția de control cu mouse la distanță este necesară o telecomandă specială.
- Intrările și ieșirile depind de proiectorul pe care l-ați cumpărat. Consultați produsul pentru a vedea referința.

Tastatură

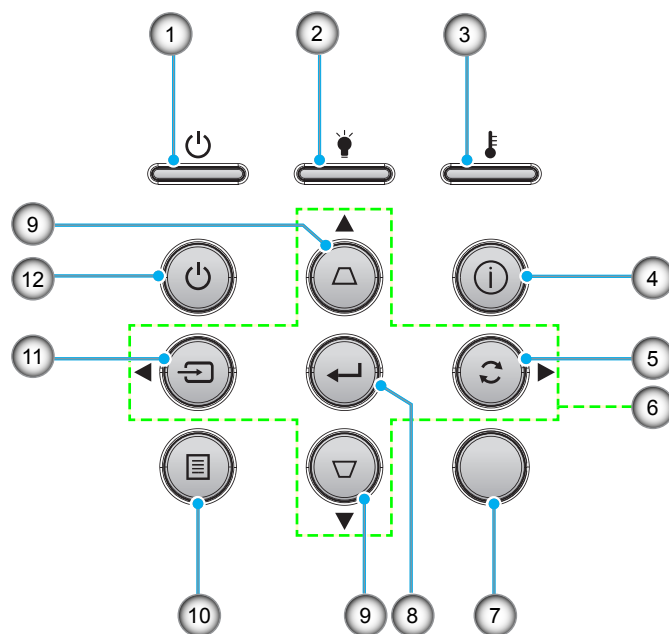

Nr.	Element	Nr.	Element
1.	LED Pornit/Standby	7.	Receptor IR
2.	LED Lampă	8.	Introd.
3.	LED Temperatură	9.	Corectarea imaginii trapezoidale
4.	Informatii	10.	Meniu
5.	Resincronizare	11.	Sursa
6.	Patru taste direcționale de selectare	12.	Pornirea

INTRODUCERE

Telecomandă 1

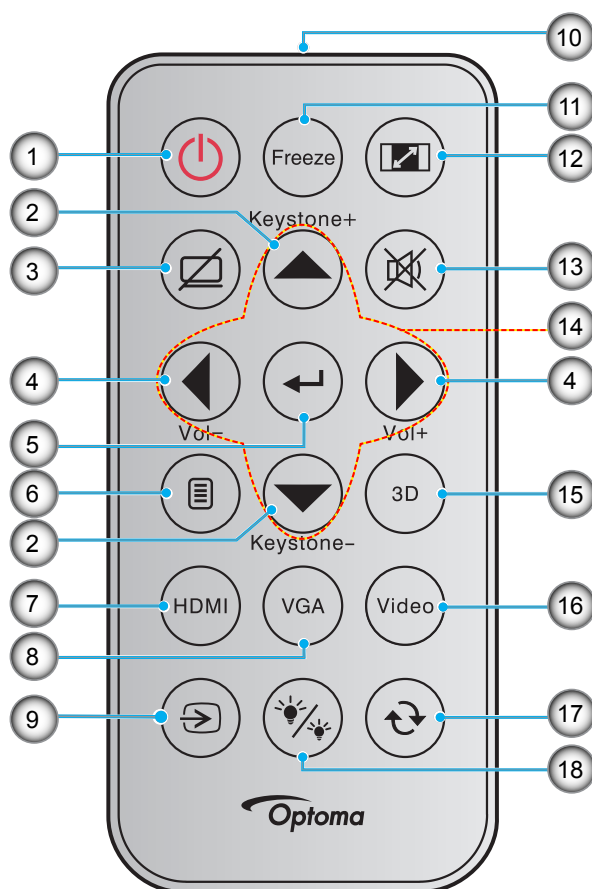

Nr.	Element	Nr.	Element
1.	Pornire/Oprire	10.	Indicator LED IR
2.	Trapezoid +/-	11.	Stop Cadru
3.	Mut AV	12.	Raport de aspect
4.	Volum - / +	13.	Mut
5.	Introd.	14.	Patru taste direcționale de selectare
6.	Meniu	15.	3D
7.	HDMI	16.	Video
8.	VGA	17.	Resincronizare
9.	Sursa	18.	Mod stralucire

Notă:

- Telecomanda efectivă poate să difere în funcție de regiune.
- Este posibil ca unele taste să nu aibă nicio funcție, în cazul modelelor care nu acceptă funcțiile respective.
- Înainte de a utiliza telecomanda pentru prima dată, scoateți banda izolatoare transparentă. Consultați pagina 20 pentru instalarea bateriei.

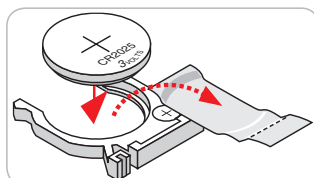

INTRODUCERE

Telecomandă 2

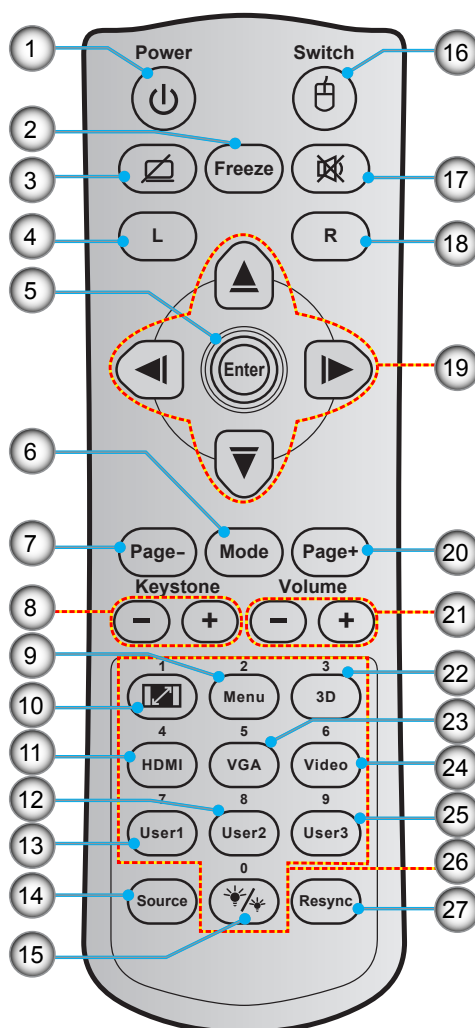

Nr.	Element	Nr.	Element
1.	Pornire/Oprire	15.	Mod stralucire
2.	Stop Cadru	16.	Mouse activat/dezactivat
3.	Afișare ecran gol/Dezactivare sunet	17.	Mut
4.	Clic stânga mouse	18.	Clic dreapta mouse
5.	Introd.	19.	Patru taste direcționale de selectare
6.	Mod	20.	Paginii +
7.	Paginii -	21.	Volum - / +
8.	Trapezoid - / +	22.	Activare/dezactivare meniu 3D
9.	Meniu	23.	VGA
10.	Raport de aspect	24.	Video
11.	HDMI	25.	Utilizator 3
12.	Utilizator 2	26.	Tastatură numerică (0-9)
13.	Utilizator 1	27.	Resincronizare
14.	Sursa		

Notă:

- Telecomanda efectivă poate să difere în funcție de regiune.
- Este posibil ca unele taste să nu aibă nicio funcție, în cazul modelelor care nu acceptă funcțiile respective.

INTRODUCERE

Telecomandă

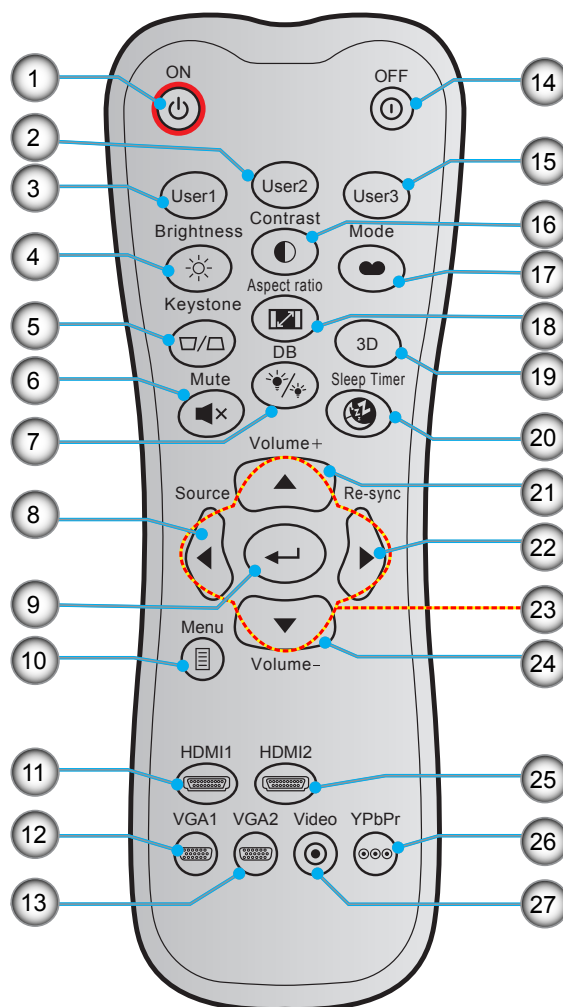

Nr.	Element	Nr.	Element
1.	Pornire	15.	Utilizator 3
2.	Utilizator 2	16.	Contrast
3.	Utilizator 1	17.	Mod de afisare
4.	Luminozitate	18.	Raport de aspect
5.	Trapezoid	19.	Activare/dezactivare meniu 3D
6.	Mut	20.	Cronometru oprire
7.	DB (DynamicBlack)	21.	Volum +
8.	Sursa	22.	Resincronizare
9.	Introd.	23.	Patru taste direcționale de selectare
10.	Meniu	24.	Volum -
11.	HDMI1	25.	HDMI2
12.	VGA1 (neacceptat)	26.	YPbPr (neacceptat)
13.	VGA2 (neacceptat)	27.	Video (neacceptat)
14.	Oprire		

Notă: Este posibil ca unele taste să nu aibă nicio funcție, în cazul modelelor care nu acceptă funcțiile respective.

CONFIGURAREA ȘI INSTALAREA

Instalarea proiecteurului

Proiectorul dvs. este proiectat pentru a fi instalat într-una din cele patru poziții posibile.

Disponerea camerei sau preferințele personale vor dicta alegerea locației de instalare. Luați în considerare dimensiunea și poziția ecranului, locația unei prize adecvate, precum și locația și distanța dintre proiector și restul echipamentului.

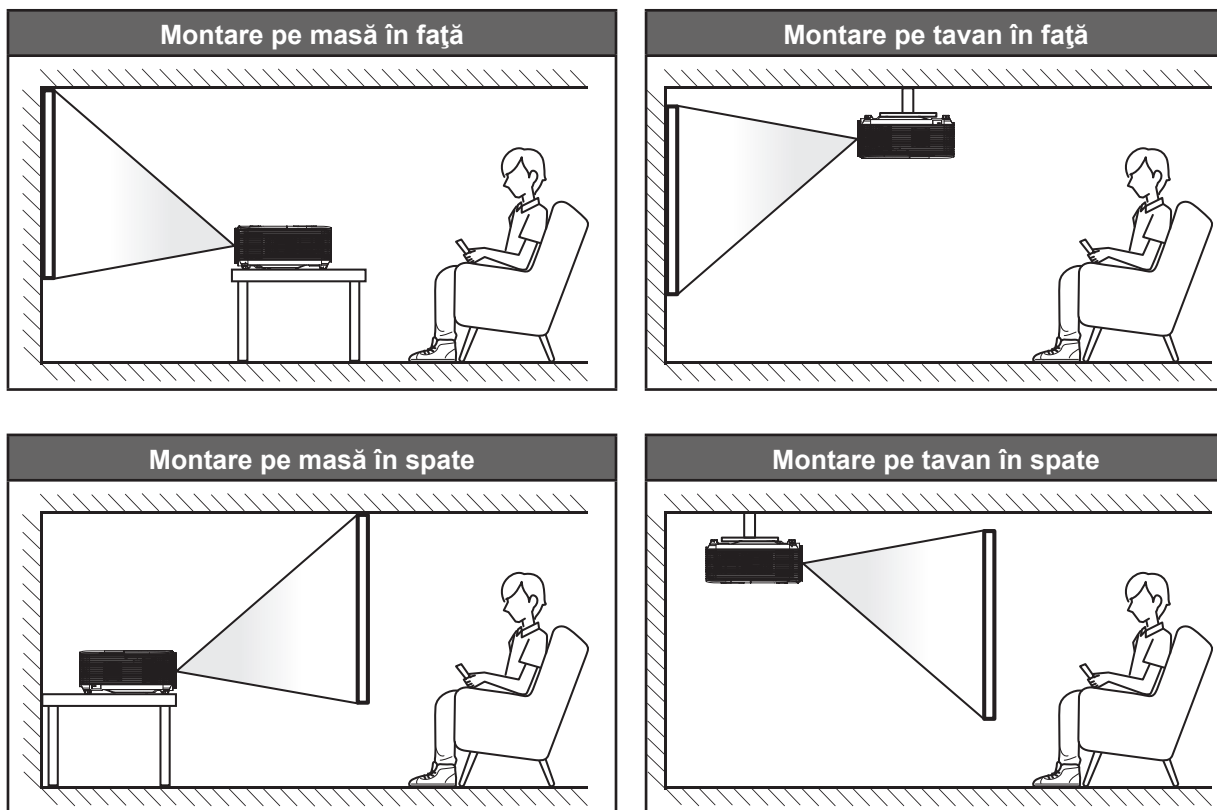

Proiectorul trebuie așezat pe o suprafață plană și la 90 de grade/perpendicular față de ecran.

- Pentru a determina locația proiecteurului pentru o dimensiune dată a ecranului, consultați tabelul distanțelor de la pagina 58-59.
- Pentru a determina dimensiunea ecranului pentru o distanță dată, consultați tabelul distanțelor de la pagina 58-59.

Notă: Cu cât proiectorul este amplasat mai departe de ecran, cu atât crește dimensiunea imaginii proiectate și, de asemenea, crește decalajul vertical în mod proporțional.

IMPORTANT!

Nu utilizați proiectorul în nicio altă orientare în afară de montarea pe masă sau pe tavan. Proiectorul trebuie așezat în poziție orizontală și nu înclinat în față/spate sau la stânga/dreapta. Orice alt tip de orientare va anula garanția și poate scurta durata de funcționare a lămpii proiecteurului sau chiar a proiecteurului. Pentru sfaturi privind instalarea nestandard, contactați Optoma.

CONFIGURAREA ȘI INSTALAREA

Tip 1 (8 IO)

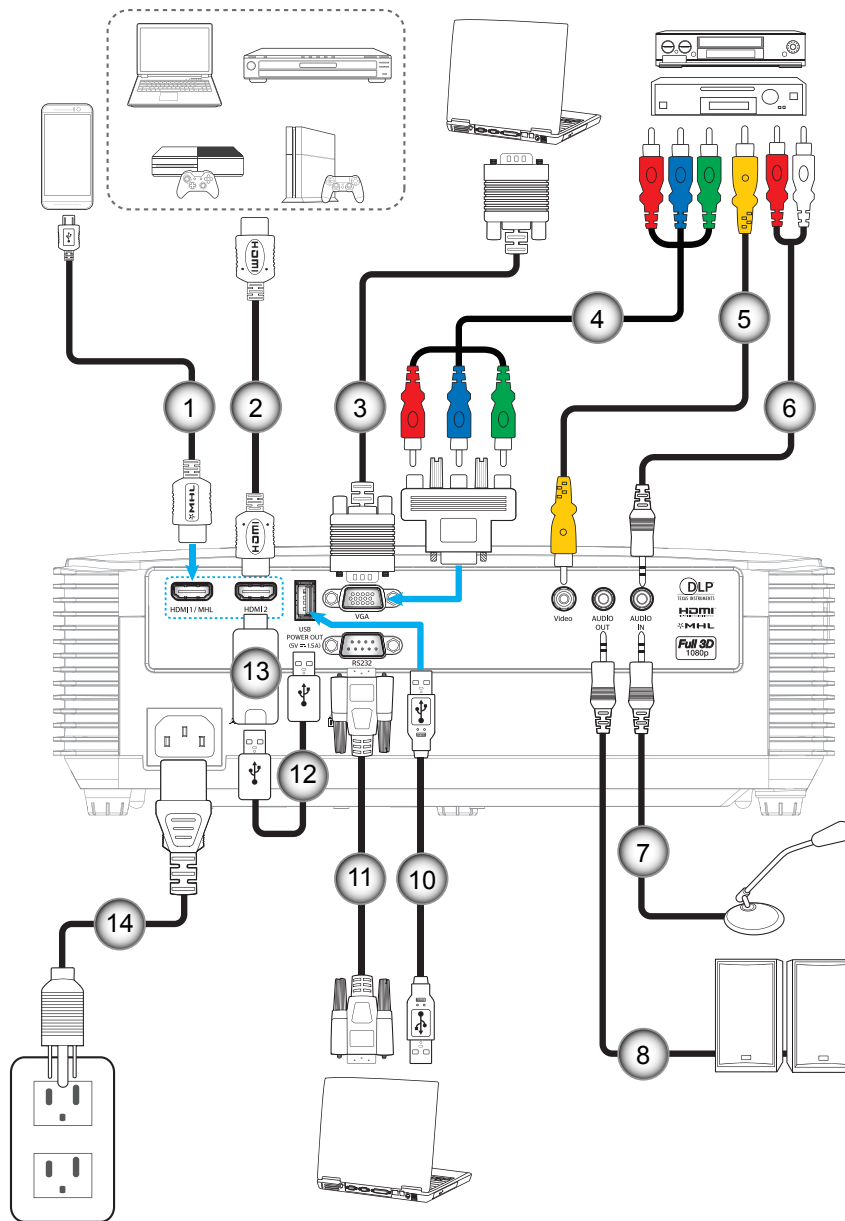

CONFIGURAREA ȘI INSTALAREA

Tip 2 (9 IO)

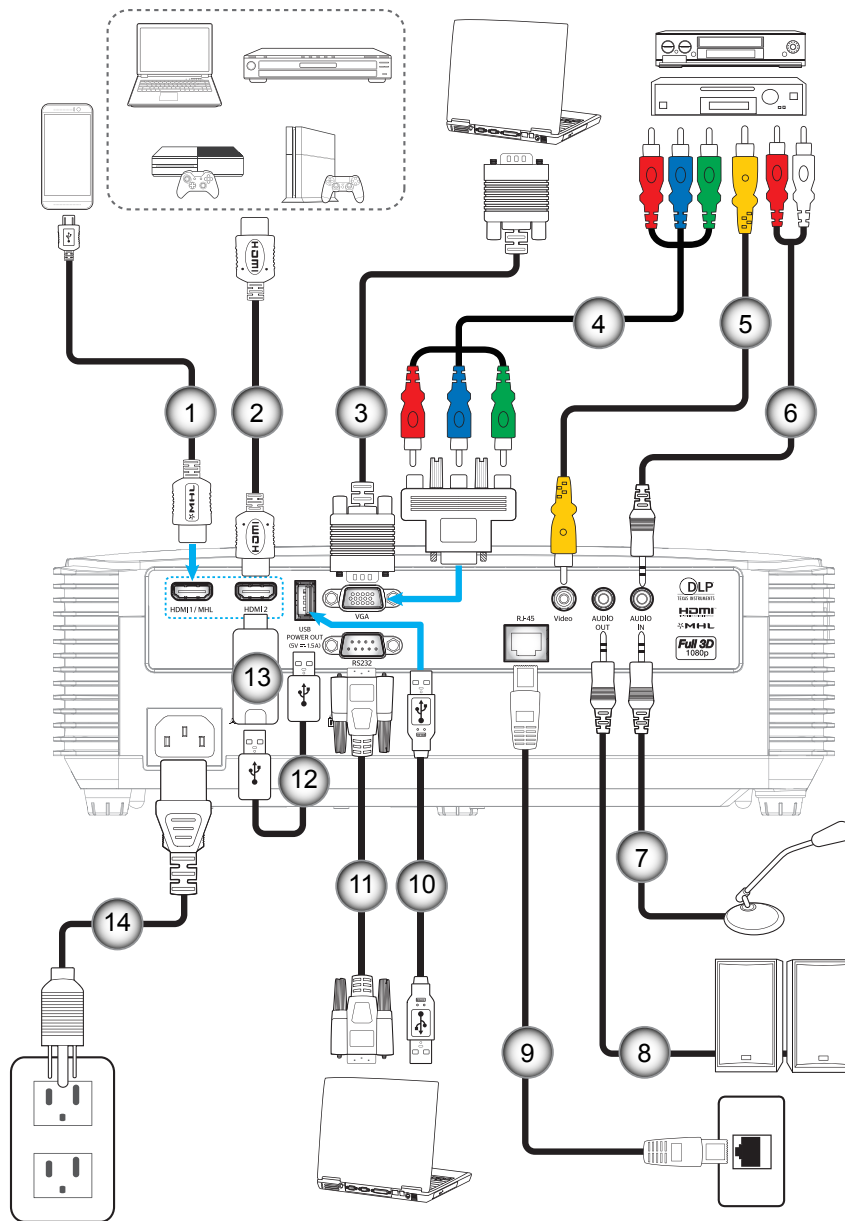

CONFIGURAREA ȘI INSTALAREA

Nr.	Element	Tip 1 (8 IO)	Tip 2 (9 IO)
1.	Cablu MHL	√	√
2.	Cablu HDMI	√	√
3.	Cablu de intrare VGA	√	√
4.	Cablu pe componente RCA	√	√
5.	Cablu video	√	√
6.	Cablu de intrare audio	√	√
7.	Cablu de intrare microfon	√	√
8.	Cablu ieșire audio	√	√
9.	Cablu RJ-45	N/D	√
10.	Cablu USB (control mouse)	√	√
11.	Cablu RS232	√	√
12.	Cablu de alimentare prin USB	√	√
13.	Stick HDMI	√	√
14.	Cablu de alimentare	√	√

Notă: „√” înseamnă că elementul este acceptat, „N/D” înseamnă că elementul este indisponibil.

CONFIGURAREA ȘI INSTALAREA

Ajustarea imaginii proiectate

Înălțime imagine

Proiectorul este echipat cu picioare ascensoare pentru ajustarea înălțimii imaginii.

1. Găsiți piciorul ajustabil pe care doriți să-l modificați pe partea inferioară a proiectorului.
2. Rotiți piciorul reglabil în sensul acelor de ceasornic sau în sens contrar pentru a ridica ori a coborî proiectorul.

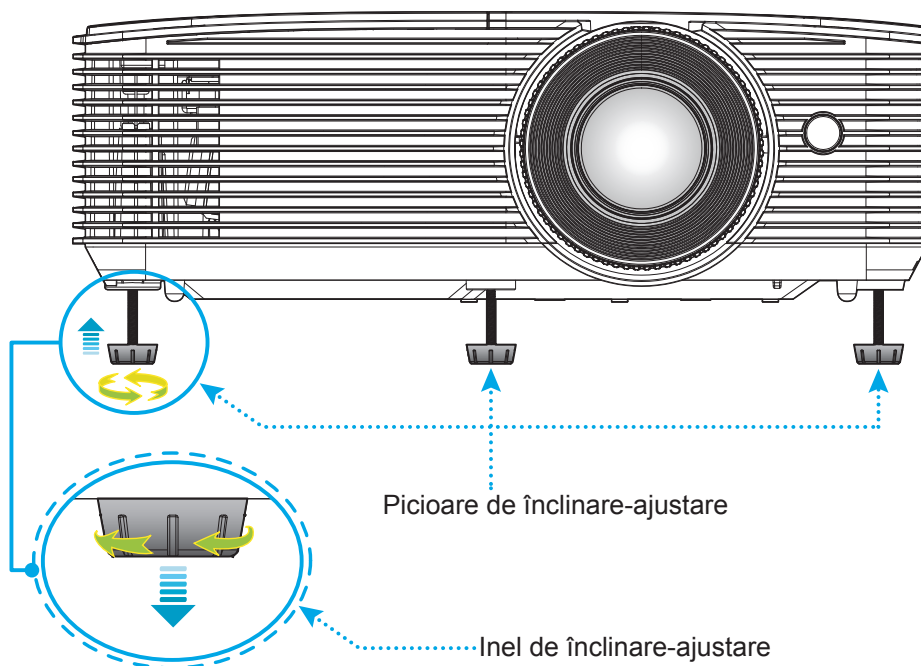

Zoom și focalizare

- Pentru a ajusta dimensiunea imaginii, rotiți maneta de zoom în sensul acelor de ceasornic sau în sens contrar pentru a crește ori a reduce dimensiunea imaginii proiectate.
- Pentru a ajusta focalizarea, rotiți inelul de focalizare în sensul acelor de ceasornic sau în sens contrar până când imaginea este clară și lizibilă.

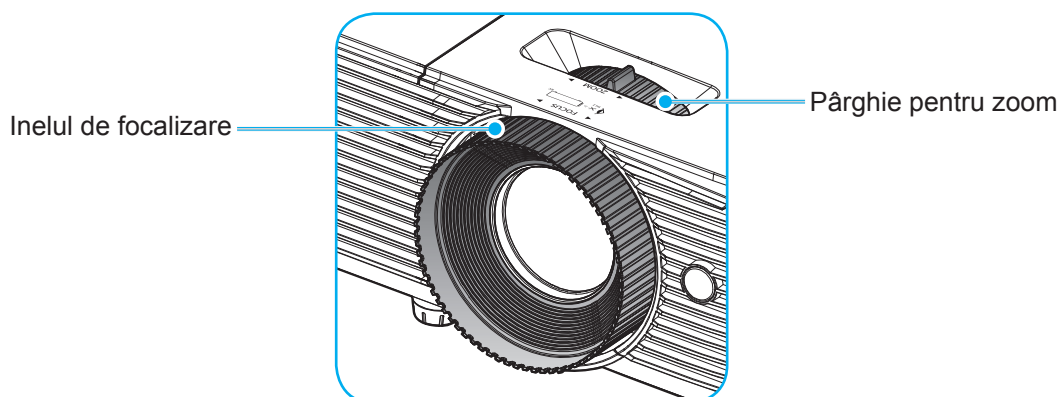

Notă: Proiectorul va focaliza la o distanță între 1 și 10 m.

CONFIGURAREA ȘI INSTALAREA

Instalarea/înlocuirea bateriilor

1. Apăsați ferm și scoateți prin glisare capacul compartimentului bateriei.

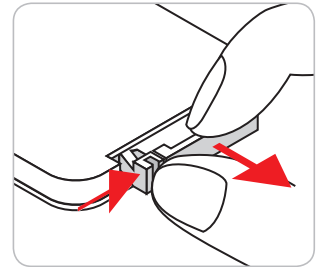

2. Instalați bateria nouă în compartiment. Scoateți bateria veche și instalați una nouă (CR2025). Asigurați-vă că partea cu simbolul „+” este orientată în sus.

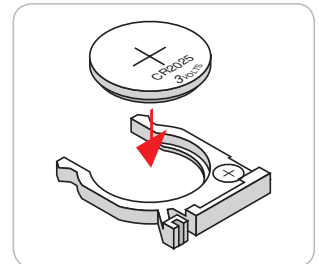

3. Remontați capacul.

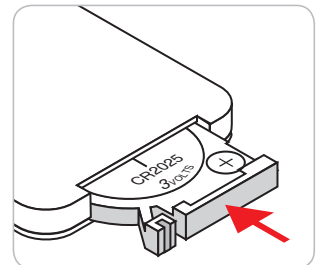

ATENȚIE: Pentru a asigura utilizarea în siguranță, respectați următoarele precauții:

- Utilizați o baterie de tip CR2025.
- Evitați contactul cu apa sau cu lichid.
- Nu expuneți telecomanda la umezeală sau la căldură.
- Nu scăpați telecomanda pe jos.
- Dacă bateria curge în telecomandă, ștergeți cu grijă carcasa și instalați o baterie nouă.
- Risc de explozie, dacă se înlocuiește bateria cu una de tip necorespunzător.
- Scoateți din uz bateriile uzate în conformitate cu instrucțiunile.

CONFIGURAREA ȘI INSTALAREA

Raza efectivă de acțiune

Senzorul de telecomandă în infraroșu (IR) este localizat pe partea superioară a proiectorului. Asigurați-vă că țineți telecomanda la un unghi de 30 grade perpendicular pe senzorul de telecomandă IR din partea superioară a proiectorului pentru a funcționa corect. Distanța dintre telecomandă și senzor nu trebuie să depășească 6 metri (~ 20 de picioare).

Notă: Atunci când îndreptați telecomanda direct (unghi de 0 grade) spre senzorul IR, distanța dintre telecomandă și senzor nu trebuie să fie mai mare de 8 metri (~ 26 de picioare).

- Asigurați-vă că nu sunt obstacole între telecomandă și senzorul IR de pe proiector, care ar putea obstrucționa fasciculul în infraroșu.
- Asigurați-vă că transmițătorul IR de pe telecomandă nu este iluminat direct de razele soarelui sau de lămpi fluorescente.
- Mențineți o distanță de peste 2 metri între telecomandă și lămpi fluorescente, deoarece, în caz contrar, telecomanda poate funcționa defectuos.
- Dacă telecomanda se află în apropierea unor lămpi fluorescente cu invertor, este posibil ca aceasta să nu funcționeze uneori.
- Dacă telecomanda și proiectorul se află la o distanță foarte mică, este posibil ca telecomanda să fie inefficientă.
- Atunci când o îndreptați spre ecran, distanța efectivă de acțiune este de mai puțin de 6 metri de la telecomandă la ecran, reflectând fasciculele IR înapoi la proiector. Totuși, raza efectivă de acțiune se poate modifica în funcție de ecran.

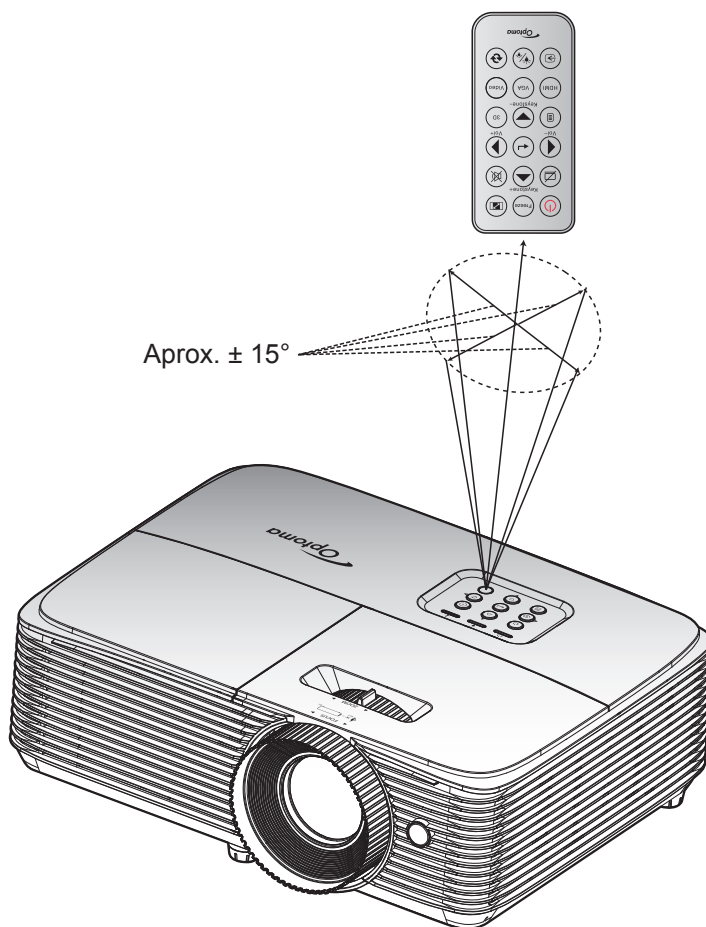

UTILIZAREA PROIECTORULUI

Pornirea/oprirea proiecteurului

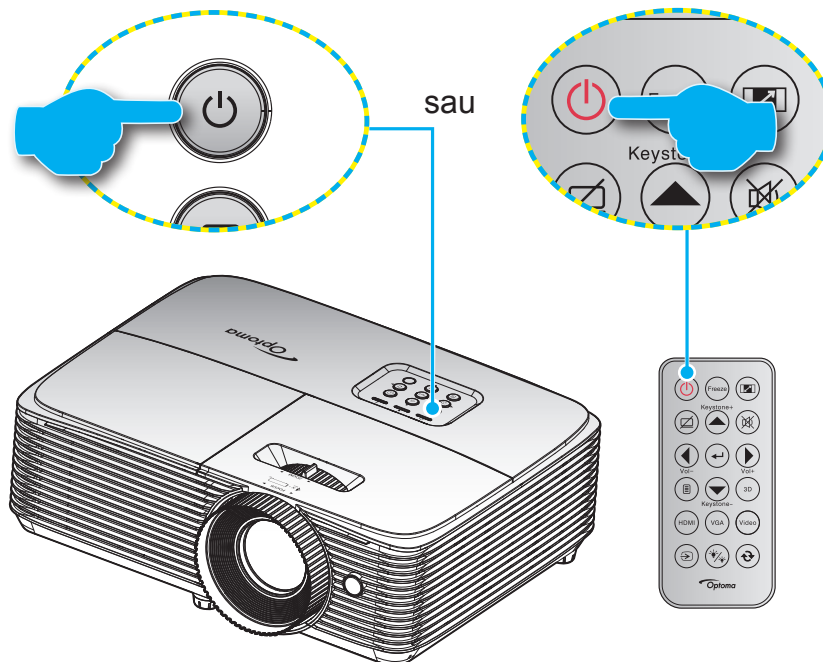

Pornire

1. Conectați în siguranță cablul de alimentare și cablul de semnal/sursă. Atunci când este conectat, LED-ul de pornire/stare de veghe va deveni roșu.
2. Porniți proiectorul apăsând pe „⏻” pe tastatura proiecteurului sau pe telecomandă.
3. Se va afișa un ecran de pornire după aproximativ 10 secunde, iar LED-ul de pornire/stare de veghe va ilumina intermitent verde sau albastru.

Notă: La prima pornire a proiecteurului, vi se va solicita să selectați limba preferată, orientarea proiecției și alte setări.

Inchideti

1. Opriți proiectorul apăsând pe „⏻” pe tastatura proiecteurului sau pe telecomandă.
2. Se va afișa următorul mesaj:

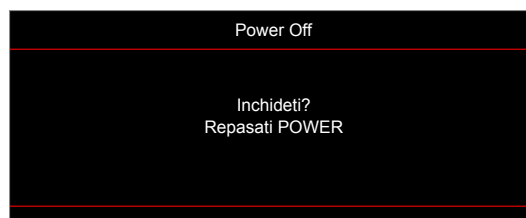

3. Apăsați pe butonul „⏻” din nou pentru a confirma, în caz contrar mesajul va dispărea după 15 secunde. Atunci când apăsați pe butonul „⏻” a doua oară, proiectorul se va închide.
4. Ventilatoarele de răcire continuă să funcționeze timp de aproximativ 10 secunde pentru ciclul de răcire și LED-ul de pornire/stare de veghe va ilumina intermitent verde sau albastru. Atunci când LED-ul de pornire/stare de veghe luminează roșu constant, aceasta indică faptul că proiectorul a intrat în modul stare de veghe. Dacă doriți să reporniți proiectorul, trebuie să așteptați până când se finalizează ciclul de răcire și proiectorul intră în modul standby. Atunci când proiectorul este în modul stare de veghe, nu trebuie decât să apăsați pe butonul „⏻” din nou pentru a porni proiectorul.
5. Deconectați cablul de alimentare de la priza electrică și de la proiector.

Notă: Nu se recomandă pornirea proiecteurului imediat după o procedură de oprire.

UTILIZAREA PROIECTORULUI

Selectarea unei surse de intrare

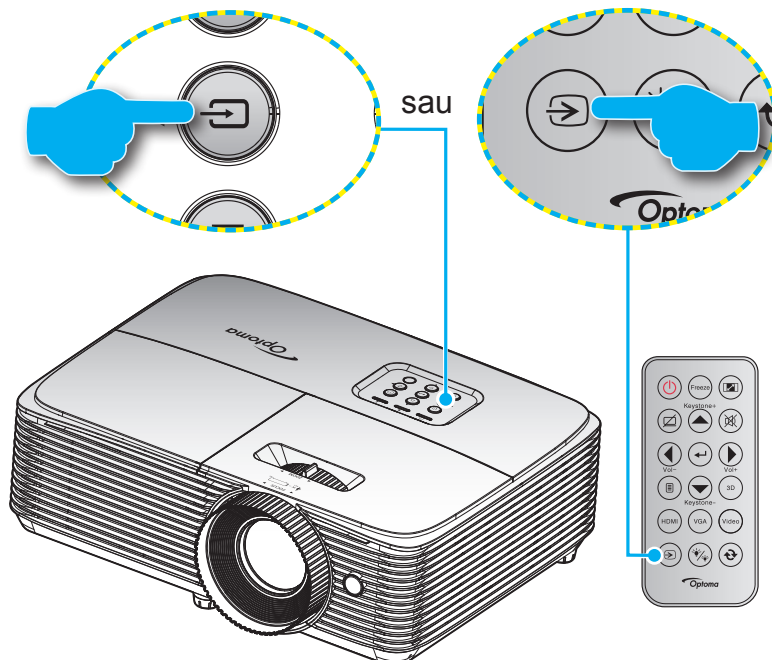

Porniți sursa conectată care doriți să se afișeze pe ecran, cum ar fi un computer, notebook, player video etc. Proiectorul va detecta automat sursa. Dacă sunt conectate mai multe surse, apăsați pe butonul de sursă de pe tastatura proiecteurului sau de pe telecomandă pentru a selecta intrarea dorită.



UTILIZAREA PROIECTORULUI

Caracteristici și navigarea în meniu

Proiectorul are meniuri multilingve de afișaj pe ecran care vă permit să faceți ajustări de imagine și să schimbați o varietate de setări. Proiectorul va detecta automat sursa.

1. Pentru a deschide meniul OSD, apăsați pe  de pe telecomandă sau de pe tastatura proiectorului.
2. Atunci când este afișat OSD-ul, utilizați tastele ▲ ▼ pentru a selecta orice element din meniul principal. În timpul efectuării unei selecții pe o anumită pagină, apăsați pe tasta ← sau ► pentru a intra în submeniu.
3. Utilizați tastele ◀ ▶ pentru a selecta elementul dorit din submeniu, apoi apăsați pe tasta ↵ sau ► pentru a vizualiza setări suplimentare. Ajustați setările cu ajutorul tastelor ◀ ▶.
4. Selectare elementul următor ce urmează să fie ajustat în sub meniu și ajustați după cum este descris mai sus.
5. Apăsați pe ↵ sau pe ► pentru a confirma, iar ecranul va reveni la meniul principal.
6. Pentru a ieși, apăsați din nou pe ◀ sau pe . Meniul OSD se va închide și proiectorul va salva automat setările noi.

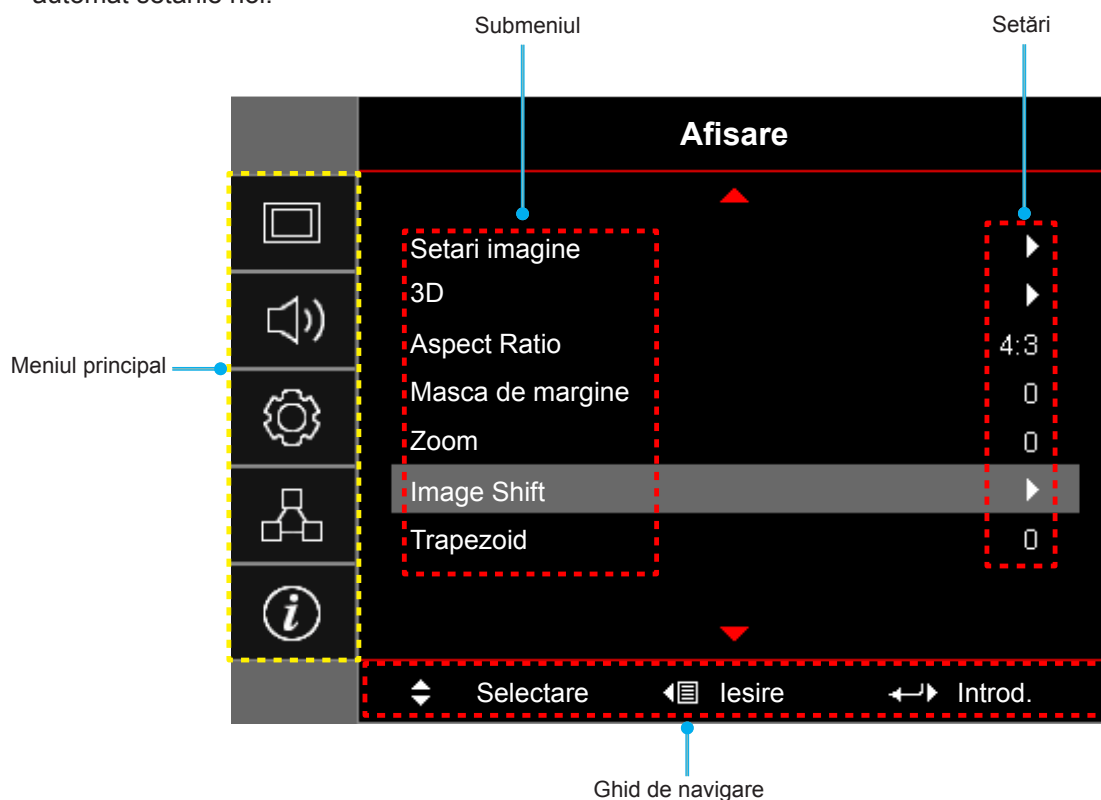

UTILIZAREA PROIECTORULUI







Arborele meniului OSD

Meniul principal	Submeniul	Submeniul 2	Submeniul 3	Submeniul 4	Valori
Afisare	Setari imagine	Mod de afisare	[Date]	Prezentare	
				Luminozitate	
				Cinema	
				Joc	
				sRGB	
				DICOM SIM.	
				Utilizator	
				3D	
		Culoarea peretelui	Oprit[Predefinit]		
			Tabla neagra		
			Galben deschis		
			Verde deschis		
			Albastru deschis		
			Roz		
			Gri		
		Luminozitate		-50~50	
		Contrast		-50~50	
		Claritate		1~15	
		Culoare		-50~50	
		Nuante		-50~50	
		Gamma	Film		
			Video		
			Grafic		
			Standard(2.2)		
			1.8		
			2.0		
			2.4		
		Setari culoare	BrilliantColor™		1~10
			Temperatura de culoare	[Mod de date]	Cald
				Mediu	
				Rece	
			Potrivirea culorilor	Culoare	R [Predefinit]
G					
B					
C					
Y					
M					
W					
Nuante	-50~50 [Predefinit: 0]				
Saturatie	-50~50 [Predefinit: 0]				
Castig	-50~50 [Predefinit: 0]				

UTILIZAREA PROIECTORULUI

Meniul principal	Submeniul	Submeniul 2	Submeniul 3	Submeniul 4	Valori
Afisare	Setari imagine	Setari culoare	Potrivirea culorilor	Reset	Anulare [Predefinit]
					Da
				iesire	
			RGB Bias/Castig	Castig Rosu	-50~50
				Castig Verde	-50~50
				Castig Albastru	-50~50
				Bias Rosu	-50~50
				Bias Verde	-50~50
				Bias Albastru	-50~50
				Reset	Anulare [Predefinit]
				Da	
			iesire		
			Spatiu de culoare [Fără intrare HDMI]		Auto [Predefinit]
					RGB
					YUV
			Spatiu de culoare [Intrare HDMI]		Auto [Predefinit]
					RGB(0~255)
					RGB(16~235)
				YUV	
		Nivel de alb		0~31 (depinde de semnal)	
		Nivel de negru		-5~5 (depinde de semnal)	
		IRE		0	
				7.5	
		Semnal	Automatic		Oprit
					Pornit [Predefinit]
			Frecventa		-10~10 (depinde de semnal) [Predefinit: 0]
			Faza		0~31 (depinde de semnal) [Predefinit: 0]
			Pozitie orizontala		-5~5 (depinde de semnal) [Predefinit: 0]
			Pozitie verticala		-5~5 (depinde de semnal) [Predefinit: 0]
		iesire			
		Mod stralucire		[Bază lampă - date]	Luminozitate
					Economic
	Dynamic				
	Eco+				
Reset					

UTILIZAREA PROIECTORULUI

Meniul principal	Submeniul	Submeniul 2	Submeniul 3	Submeniul 4	Valori	
Afisare	3D	Mod 3D			Oprit	
					DLP-Link [Predefinit]	
					InfraRed	
		3D → 2D			3D [Predefinit]	
					L	
					R	
		Format 3D			Auto [Predefinit]	
					SBS	
					Top and Bottom	
					Frame Sequential	
	Invers.Sincr.3D			Pornit		
				Oprit [Predefinit]		
	Aspect Ratio				4:3	
					16:9	
					16:10 [model WUXGA]	
					LBX	
					Nativa	
				Auto		
Masca de margine				0~10 [Predefinit: 0]		
Zoom				-5~25 [Predefinit: 0]		
Image Shift	 H				-50~50 [Predefinit: 0]	
	 V				-50~50 [Predefinit: 0]	
Trapezoid					-40~40	
Audio	Mut				Oprit [Predefinit]	
					Pornit	
	Volum				0-10 [Predefinit: 5]	
SETARI	Proiectie				Front  [Predefinit]	
					Proiectie din spate 	
					Tavan-sus 	
					Spate-sus 	
	Tip de ecran	[model WUXGA]				16:9
						16:10 [Predefinit]
	Setari lampa	Memento lampa				Oprit
						Pornit [Predefinit]
		Reset lampa				Anulare [Predefinit]
						Da

UTILIZAREA PROIECTORULUI

Meniul principal	Submeniul	Submeniul 2	Submeniul 3	Submeniul 4	Valori	
SETARI	Setari filtru	Filtru optional instalat			Da	
					Nu	
		Filter Usage Hours			(Doar în citire)	
		Filter Reminder			Oprit	
					300 hr	
					500 hr [Predefinit]	
					800 hr	
		Filter Reset			1000 hr	
					Anulare [Predefinit]	
	Setari pornire	Pornire directa			Oprit [Predefinit]	
					Pornit	
		Pornire la detectia semnalului			Oprit [Predefinit]	
					Pornit	
		Inchidere automata (min)			0~180 (incremente de 5 min.) [Predefinit: 20]	
					0~990 (incremente de 30 min.) [Predefinit: 0]	
		Cronometru oprire (min)	Functionare continua			Nu [Predefinit]
						Da
		Quick Resume			Oprit [Predefinit]	
					Pornit	
		Mod operare-Stby			Activ	
					Economic [Predefinit]	
	Alimentare USB			Oprit		
				Pornit		
				Auto [Predefinit]		
	Securitate	Securitate			Oprit	
					Pornit	
		Cronometru securitate		Luna		
				Zi		
	Schimbare parola		Ora			
	HDMI Link Settings	HDMI Link			Oprit	
					Pornit	
		Inclus TV			Nu	
					Da	
		Power On Link			Mutual	
					PJ --> Device	
		Power Off Link			Device --> PJ	
					Oprit	
				Pornit		





UTILIZAREA PROIECTORULUI

Meniul principal	Submeniul	Submeniul 2	Submeniul 3	Submeniul 4	Valori		
SETARI	Mira de test				Raster Verde		
					Raster Magenta		
					Raster Alb		
					Alb		
					Oprit		
	Setari Telecomanda [în funcție de telecomandă]	Funcție IR				Pornit	
						Oprit	
		Utilizator1					HDMI2
							Mira de test
							LAN (Doar tip 2 (9 IO))
							Luminozitate
							Contrast
							Cronometru oprire [Predefinit]
							Potrivirea culorilor
							Temperatura de culoare
							Gamma
							Proiectie
							Setari lampa
							Zoom
							Stop Cadru
							MHL
			Utilizator2				
							Mira de test
							LAN (Doar tip 2 (9 IO))
							Luminozitate
							Contrast
							Cronometru oprire
							Potrivirea culorilor [Predefinit]
							Temperatura de culoare
							Gamma
							Proiectie
							Setari lampa
					Zoom		
				Stop Cadru			
				MHL			

UTILIZAREA PROIECTORULUI

Meniul principal	Submeniul	Submeniul 2	Submeniul 3	Submeniul 4	Valori	
SETARI	Setari Telecomanda [în funcție de telecomandă]	Utilizator3			HDMI2	
					Mira de test	
					LAN (Doar tip 2 (9 IO))	
					Luminozitate	
					Contrast	
					Cronometru oprire	
					Potrivirea culorilor	
					Temperatura de culoare [Predefinit]	
					Gamma	
					Proiectie	
					Setari lampa	
					Zoom	
					Stop Cadru	
			MHL			
		ID Proiector				0~99
		Optiuni	Limba			English [Predefinit]
						Deutsch
						Français
						Italiano
						Español
						Português
						Polski
						Nederlands
						Svenska
						Norsk/Dansk
						Suomi
						ελληνικά
						繁體中文
						简体中文
						日本語
						한국어
						Русский
						Magyar
					Čeština	
					عربي	
			ไทย			
			Türkçe			
			فارسی			
			Tiếng Việt			
			Bahasa Indonesia			
			Română			
			Slovenčina			

UTILIZAREA PROIECTORULUI

Meniul principal	Submeniul	Submeniul 2	Submeniul 3	Submeniul 4	Valori		
SETARI	Optiuni	Subtitrari			CC1		
					CC2		
					Oprit [Predefinit]		
		Setari Meniu	Pozitia meniului				Stânga sus 
							Dreapta sus 
							Centru  [Predefinit]
							Stânga jos 
							Dreapta jos 
			Programare meniu				Oprit
							5 sec
							10 sec [Predefinit]
			Sursă automată				Oprit [Predefinit]
						Pornit	
		Sursa intrare				HDMI1 / MHL	
						HDMI2	
						VGA	
						Video	
		Input Name	HDMI1 / MHL				Predefinit [Predefinit]
							Custom
			HDMI2				Predefinit [Predefinit]
							Custom
			VGA				Predefinit [Predefinit]
							Custom
			Video				Predefinit [Predefinit]
							Custom
		Inalta altitudine				Oprit [Predefinit]	
						Pornit	
		Display Mode Lock				Oprit [Predefinit]	
						Pornit	
		Blocare tastatura				Oprit [Predefinit]	
						Pornit	
		Ascunde informatia				Oprit [Predefinit]	
						Pornit	
Logo				Predefinit [Predefinit]			
				Neutru			

UTILIZAREA PROIECTORULUI

Meniul principal	Submeniul	Submeniul 2	Submeniul 3	Submeniul 4	Valori
SETARI	Optiuni	Culoare fundal			Fara [Predefinit: pentru Video/Pro-AV]
					Albastru [Predefinit, pentru modelul de date]
					Rosu
					Verde
					Gri
					Logo
	Reset	Resetati display ecran			Anulare [Predefinit]
					Da
Reset	Resetati de la inceput			Anulare [Predefinit]	
				Da	
Retea (Doar Tip 2) (9 IO))	LAN	Status retea			(Doar în citire)
		MAC Adresa			(Doar în citire)
		DHCP			Oprit [Predefinit]
					Pornit
		Adresa IP			192.168.0.100 [Predefinit]
		Subnet Mask			255.255.255.0 [Predefinit]
		Gateway			192.168.0.254 [Predefinit]
		DNS			192.168.0.51 [Predefinit]
	Reset				
	Control	Crestron			Oprit
					Pornit [Predefinit] Notă: Port 41794.
		Extron			Oprit
					Pornit [Predefinit] Notă: Port 2023.
		PJ Link			Oprit
					Pornit [Predefinit] Notă: Port 4352.
		AMX Device Discovery			Oprit
					Pornit [Predefinit] Notă: Port 9131.
		Telnet			Oprit
					Pornit [Predefinit] Notă: Port 23.
		HTTP			Oprit
				Pornit [Predefinit] Notă: Port 80.	

UTILIZAREA PROIECTORULUI

Meniul principal	Submeniul	Submeniul 2	Submeniul 3	Submeniul 4	Valori	
Informatii	Reglementare					
	Numar Serial					
	Sursa					
	Rezolutie				00x00	
	Refresh				0,00Hz	
	Mod de afisare					
	Mod operare-Stby					
	Ore lampa	Luminozitate				0 hr
		Economic				0 hr
		Dynamic				0 hr
		Eco+				0 hr
		Total				
	Status retea					
	Adresa IP					
	ID Proiector				00~99	
	Filter Usage Hours					
	Mod stralucire					
Versiune FW	Sistem					
	LAN					
	MCU					

Notă:

- Opțiunea „Reset lampa” din OSD va reseta doar setările Ore lampă din OSD și Ore lampă din modul de serviciu. Opțiunea Ore proiecție din modul de serviciu nu va fi resetată.
- Fiecare mod de afișare poate să fie ajustat și valoarea să fie salvată.
- În modul de sincronizare 3D, zoomul/masca de margine se va dezactiva pentru a împiedica descompunerea imaginii.

Meniu Afișare

Meniul Setări de afișare a imaginii

Mod de afisare (Mod de date)

Există mai multe presetări din fabrică optimizate pentru diferite tipuri de imagini.

- **Prezentare:** Acest mod este adecvat pentru afișarea de prezentări PowerPoint atunci când proiectorul este conectat la PC.
- **Luminozitate:** Luminozitate maximă de la intrare PC.
- **Cinema:** Selectare acest mod pentru home theater.
- **Joc:** Selectare acest mod pentru a crește strălucirea și timpul de răspuns pentru a vă bucura de jocuri video.
- **sRGB:** Culoare exactă standardizată.
- **DICOM SIM.:** Prin acest mod puteți proiecta o imagine medicală monocromă, cum ar sunt cele pentru radiografii, rezoluții magnetice etc.

UTILIZAREA PROIECTORULUI

- **Utilizator:** Memorați setările de utilizator.
- **3D:** Pentru a vă bucura de efectul 3D, aveți nevoie de ochelari 3D. Asigurați-vă că PC-ul/dispozitivul portabil are o placă grafică cu 4 memorii tampon și emite semnal în frecvența de 120 Hz și că aveți instalat un player 3D.

Culoarea peretelui

Utilizați această funcție pentru a obține o imagine optimizată de ecran în funcție de culoarea peretelui. Selectare între Dezactivat, Tabla neagra, Galben deschis, Verde deschis, Albastru deschis, Roz și Gri.

Luminozitate

Ajustați luminozitatea imaginii.

Contrast

Contrastul controlează gradul de diferență dintre părțile cele mai luminoase și mai întunecate ale imaginii.

Claritate

Ajustați claritatea imaginii.

Culoare

Ajustați o imagine video de la negru și alb la culoare complet saturată.

Nuante

Ajustați echilibrul de culoare de roșu și verde.

Gamma

Configurarea tipului curbei gama. După ce configurarea inițială și reglajul fin este terminat, utilizați pașii Ajustării gamma pentru a optimiza imaginea transmisă.

- **Film:** Pentru home theater.
- **Video:** Pentru sursă video sau TV.
- **Grafic:** Pentru sursă PC / foto.
- **Standard(2.2):** Pentru setare standard.
- **1.8/ 2.0/ 2.4:** Pentru sursă PC / foto specifică.

Setari culoare

Configurați setari culoare.

- **BrilliantColor™:** Acest element ajustabil utilizează un nou algoritm de procesare a culorilor și îmbunătățiri, pentru a face posibilă o luminozitate mai mare care conferă imaginii culori mai adevărate și mai vibrante.
- **Temperatura de culoare (Mod de date):** Selectați o temperatură de culoare, din opțiunile Cald, Standard sau Rece.
- **Potrivirea culorilor:** Selectare următoarele opțiuni:
 - Culoare: Ajustează nivelul de roșu (R), verde (G), negru (B), cyan (C), galben (Y), magenta (M) și alb (W) pentru imagine.
 - Nuante: Ajustați echilibrul de culoare de roșu și verde.
 - Saturatie: Ajustați o imagine video de la negru și alb la culoare complet saturată.
 - Castig: Ajustează strălucirea imaginii.
 - Reset: Revine la setările implicite din fabrică pentru potrivirea culorilor.
 - Iesire: Iesire din meniul „Potrivirea culorilor”.
- **RGB Bias/Castig:** Această setare vă permite să configurați luminozitatea (amplificarea) și contrastul (compensarea) unei imagini.
 - Reset: Revine la setările implicite din fabrică pentru amplificare/compensare RGB.
 - Iesire: Iesire din meniul „RGB Bias/Castig”.

UTILIZAREA PROIECTORULUI

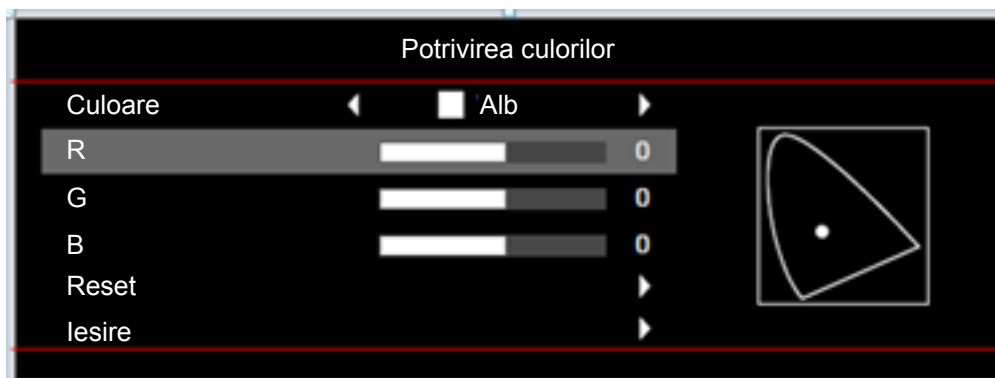

- **Spatiu de culoare (doar pentru intrarea non-HDMI):** Selectare o matrice corespunzătoare de culori, din următoarele: Auto, RGB sau YUV.
- **Spatiu de culoare (Doar pentru intrarea HDMI):** Selectare o matrice corespunzătoare de culori, din următoarele: Auto, RGB(0~255), RGB(16~235) și YUV.
- **Nivel de alb:** Permite utilizatorului să ajusteze opțiunea Nivel de alb la intrarea semnalelor video.
Notă: Nivelul de alb poate fi ajustat doar pentru surse de intrare Video/S-Video.
- **Nivel de negru:** Permite utilizatorului să ajusteze opțiunea Nivel de negru la intrarea semnalelor video.
Notă: Nivelul de negru poate fi ajustat doar pentru surse de intrare Video/S-Video.
- **IRE:** Permite utilizatorului să ajusteze valoarea IRE la intrarea semnalelor video.
Notă:
 - Opțiunea IRE este disponibilă doar pentru formatul video NTSC.
 - IRE poate fi ajustat doar pentru surse de intrare Video.

Semnal

Ajustează opțiunile de semnal.

- **Automatic:** Configurează automat semnalul (elementele de frecvență și de fază sunt estompate). Dacă setarea automată este dezactivată, elementele de frecvență și de fază vor apărea pentru reglarea fină și salvarea setărilor.
- **Frecvența:** Schimbați frecvența datelor de afișare pentru a corespunde frecvenței cardului grafic al computerului dvs. Utilizați această funcție numai dacă imaginea pare să tremure vertical.
- **Fază:** Sincronizați momentul de semnal al afișajului cu cardul grafic. Dacă imaginea pare să fie instabilă sau tremură, utilizați această funcție pentru a o corecta.
- **Pozitie orizontala:** Ajustează poziționarea pe orizontală a imaginii.
- **Pozitie verticala:** Ajustează poziționarea pe verticală a imaginii.
- **Iesire:** Iesire din meniul „Semnal”.

Notă: Semnalul poate fi ajustat doar pentru surse de intrare RGB/Component.

Mod strălucire (Date de bază lampă)

Ajustează setările modului de strălucire pentru proiectoarele pe bază de lămpi.

- **Luminozitate:** Alegeți „Luminozitate” pentru a crește strălucirea.
- **Economic:** Alegeți „Economic” pentru a reduce intensitatea luminoasă a lămpii proiectorului, ceea ce va reduce consumul de energie și va extinde durata de viață a lămpii.
- **Dynamic:** Alegeți „Dynamic” pentru a reduce puterea lămpii și pentru a adapta această putere în funcție de nivelul de luminozitate al conținutului. Puteți regla consumul de energie al lămpii în mod dinamic, între 100 % și 30 %. Durata de viață a lămpii va fi prelungită.
- **Eco+:** Când modul Eco+ este activat, nivelul de luminozitate al conținutului este detectat automat la un consum semnificativ redus al puterii lămpii (până la 70%), în timpul perioadelor de inactivitate.

UTILIZAREA PROIECTORULUI

Reset

Revine la setările implicite din fabrică pentru setari culoare.

Meniul Afișare 3D

Mod 3D

Utilizați această opțiune pentru a dezactiva funcția 3D sau a selecta funcția 3D corespunzătoare.

- **Oprit:** Selectare „Oprit” pentru a dezactiva mod 3D.
- **DLP-Link:** Selectare pentru a utiliza setări optimizate pentru ochelarii 3D DLP.
- **InfraRed:** Selectare „InfraRed” pentru a utiliza setarea optimizată pentru ochelarii IR 3D.

3D → 2D

Utilizați această opțiune pentru a specifica modul în care conținutul 3D trebuie să apară pe ecran.

- **3D:** Afișare semnal 3D.
- **L(Stânga):** Afișează cadrul din stânga al conținutului 3D.
- **R(Dreapta):** Afișează cadrul din dreapta al conținutului 3D.

Format 3D

Utilizați această opțiune pentru a selecta conținutul în format 3D corespunzător.

- **Auto:** Când este detectat un semnal de identificare 3D, format 3D va fi selectat în mod automat.
- **SBS:** Afișează semnalul 3D în format „Afișare alăturată”.
- **Top and Bottom:** Afișează semnalul 3D în format „Top and Bottom”.
- **Frame Sequential:** Afișează semnalul 3D în format „Frame Sequential”.

Invers.Sincr.3D

Utilizați această opțiune pentru a activa/a dezactiva funcția de invers.Sincr.3D.

Meniul Raport aspect de afișare

Aspect Ratio



Selectare raportul de aspect al imagini afișate dintre următoarele opțiuni:

- **4:3:** Acest format este pentru surse de intrare 4:3.
- **16:9:** Acest format este pentru surse de intrare 16:9 , precum HDTV și DVD îmbunătățite pentru televizor cu ecran widescreen.
- **16:10 (doar pentru modelul WUXGA):** Acest format este pentru surse de intrare 16:10, cum ar fi laptopuri cu ecran lat.
- **LBX:** Acest format este pentru alte dimensiuni decât 16 x 9, sursă letterbox și pentru situația în care utilizați obiective externe de 16 x 9 pentru a afișa raportul de aspect de 2,35:1 la rezoluție completă.
- **Nativa:** Acest format afișează imaginea originală, fără scalare.
- **Auto:** Selectează automat formatul de afișare corespunzător.

UTILIZAREA PROIECTORULUI







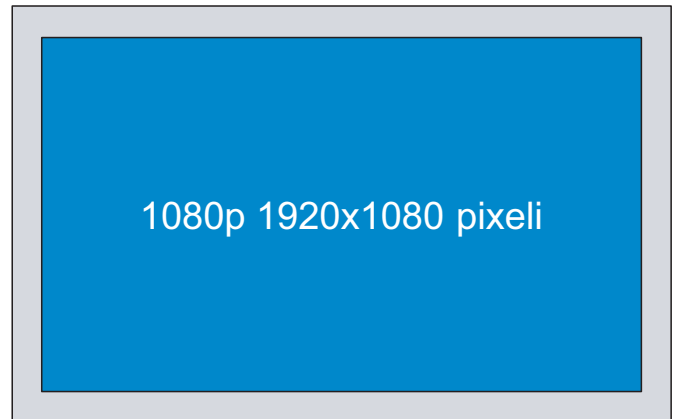
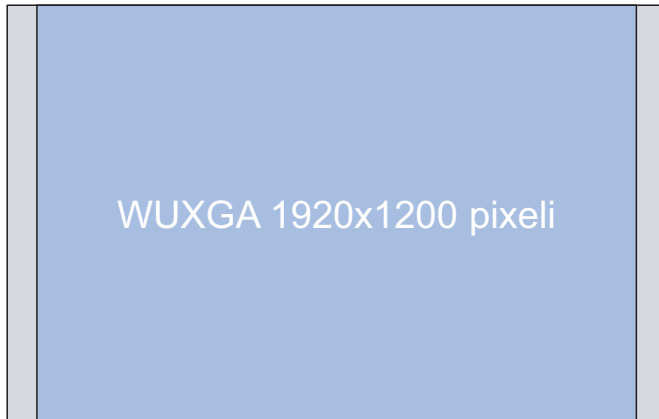

Notă:

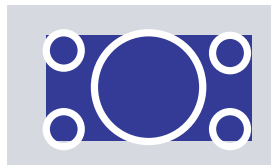
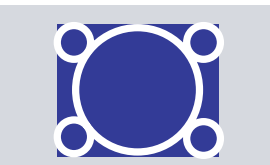
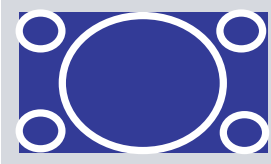
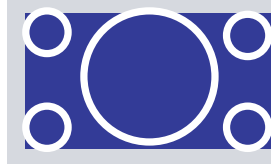
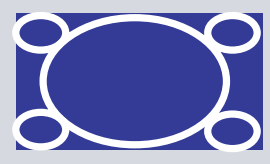
- Este considerat un lucru normal să apară bare negre în dreapta și în stânga imaginilor cu rezoluția WUXGA și în jurul imaginilor cu rezoluția de 1080p indiferent de raportul de aspect.
- Dimensiunea barelor negre și a bordurii se va modifica în funcție de raportul de aspect.

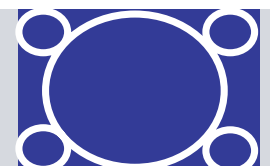
-  Bare negre
-  Zonă activă WUXGA
-  Zonă activă 1080p

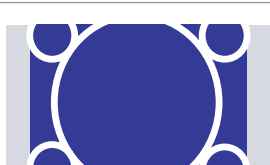

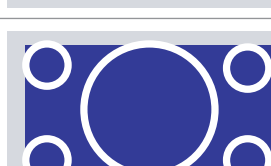
Pentru proiectoare cu rezoluția WUXGA (1920 × 1200)

Format	Raport de aspect		
	16:10	16:9	4:3
Nativa			
16:9			
Complet			
Zoom			
Auto			

UTILIZAREA PROIECTORULUI

Notă:

- *Informații detaliate despre modul LBX:*
 - *Unele DVD-uri în format Letter-Box nu sunt îmbunătățite pentru televizoarele 16x9. În această situație, imaginea nu va avea un aspect normal atunci când este afișată în modul 16:9. În această situație, încercați să utilizați modul 4:3 pentru a vizualiza DVD-ul. În cazul în care conținutul nu este 4:3, vor apărea dungi negre în jurul imaginii din afișajul 16:9. Pentru acest tip de conținut, puteți să utilizați modul LBX pentru a umple imaginea de pe afișajul 16:9.*
 - *Dacă utilizați un obiectiv anamorfic extern, acest mod LBX vă permite, de asemenea, să urmăriți conținut 2,35:1 (inclusiv DVD anamorfic și sursă film HDTV) care permite lățire anamorfică și este îmbunătățit pentru Afișare 16 x 9 într-o imagine 2,35:1 lată. În acest caz, nu apar dungi negre. Puterea lămpii și rezoluția verticală sunt utilizate la maxim.*
- *Pentru a edita formatul SuperWide, procedați în modul următor:*
 - a) *Setați raportul de aspect al ecranului la 2,0:1.*
 - b) *Aliniați corect imaginea de proiecție pe ecran.*

Tabel de scalare 1080P:

16 : 9 Ecran	480i/p	576i/p	1080i/p	720p	PC
4x3	Scalați la 1440 x 1080.				
16x9	Scalați la 1920 x 1080.				
LBX	Scalați la 1920 x 1440, apoi afișați imaginea centrală de 1920 x 1080.				
Nativa	- 1:1 cartografiere centrată. - Nu se va efectua scalare; imaginea este afișată la o rezoluție în funcție de sursa de intrare.				
Auto	- Dacă este selectat acest format, tipul de ecran va deveni automat 16:9 (1920 x 1080). - Dacă sursa este 4:3, redimensionare automată la 1440 x 1080. - Dacă sursa este 16:9, redimensionare automată la 1920 x 1080. - Dacă sursa este 16:10, redimensionare automată la 1920 x 1200 și decupare zonă 1920 x 1080 pentru afișare.				

Regulă de mapare automată 1080P:

Auto	Rezoluție de intrare		Auto/Scalare	
	Rezoluție oriz.	Rezoluție vert.	1920	1080
4:3	640	480	1440	1080
	800	600	1440	1080
	1024	768	1440	1080
	1280	1024	1440	1080
	1400	1050	1440	1080
	1600	1200	1440	1080
Lat Laptop	1280	720	1920	1080
	1280	768	1800	1080
	1280	800	1728	1080
SDTV	720	576	1350	1080
	720	480	1620	1080
HDTV	1280	720	1920	1080
	1920	1080	1920	1080

UTILIZAREA PROIECTORULUI

Tabel de scalare WUXGA (tip ecran 16:10):

Notă:

- *Tipul de ecran acceptat 16:10 (1920 x 1200), 16:9 (1920 x 1080).*
- *Când tipul ecranului este 16:9, formatul 16x10 nu există.*
- *Când tipul ecranului este 16:10, formatul 16x9 nu există.*
- *Dacă utilizatorul modifică setarea la Auto, modul de afișare se va modifica în același timp.*

16 : 10 Ecran	480i/p	576i/p	1080i/p	720p	PC
4x3	Scalați la 1600 x 1200.				
16x9	Scalați la 1920 x 1080.				
16x10	Scalați la 1920 x 1200.				
LBX	Scalați la 1920 x 1440, apoi afișați imaginea centrală de 1920 x 1200.				
Nativa	- 1:1 cartografiere centrată. - Nu se va efectua nicio scalare; rezoluția depinde de sursa de intrare.				
Auto	- Dacă este selectat acest format, tipul de ecran va deveni automat 16:10 (1920 x 1200). - Dacă sursa este 4:3, redimensionare automată la 1600 x 1200. - Dacă sursa este 16:9, redimensionare automată la 1920 x 1080. - Dacă sursa este 16:10, redimensionare automată la 1920 x 1200.				

Regulă de mapare automată pentru WUXGA (tip ecran 16:10):

Auto	Rezoluție de intrare		Auto/Scalare	
	Rezoluție oriz.	Rezoluție vert.	1920	1200
4:3	640	480	1600	1200
	800	600	1600	1200
	1024	768	1600	1200
	1280	1024	1600	1200
	1400	1050	1600	1200
	1600	1200	1600	1200
Lat Laptop	1280	720	1920	1080
	1280	768	1920	1152
	1280	800	1920	1200
SDTV	720	576	1350	1080
	720	480	1620	1080
HDTV	1280	720	1920	1080
	1920	1080	1920	1080

UTILIZAREA PROIECTORULUI

Tabel de scalare WUXGA (tip ecran 16:9):

16 : 9 Ecran	480i/p	576i/p	1080i/p	720p	PC
4x3	Scalați la 1440 x 1080.				
16x9	Scalați la 1920 x 1080.				
LBX	Scalați la 1920 x 1440, apoi afișați imaginea centrală de 1920 x 1080.				
Nativa	- 1:1 cartografiere centrată. - Nu se va efectua nicio scalare; rezoluția depinde de sursa de intrare.				
Auto	- Dacă este selectat acest format, Tip de ecran va deveni automat 16:9 (1920 x 1080). - Dacă sursa este 4:3, redimensionare automată la 1440 x 1080. - Dacă sursa este 16:9, redimensionare automată la 1920 x 1080. - Dacă sursa este 16:10, redimensionare automată la 1920 x 1200 și decupare zonă 1920 x 1080 pentru afișare.				

Regulă de mapare automată pentru WUXGA (tip ecran 16:9):

Auto	Rezoluție de intrare		Auto/Scalare	
	Rezoluție oriz.	Rezoluție vert.	1920	1080
4:3	640	480	1440	1080
	800	600	1440	1080
	1024	768	1440	1080
	1280	1024	1440	1080
	1400	1050	1440	1080
	1600	1200	1440	1080
Lat Laptop	1280	720	1920	1080
	1280	768	1800	1080
	1280	800	1728	1080
SDTV	720	576	1350	1080
	720	480	1620	1080
HDTV	1280	720	1920	1080
	1920	1080	1920	1080

Meniul Masca de margine la afișare

Masca de margine

Utilizați această funcție pentru a elimina zgomotul de codificare video de pe marginea sursei video.

Meniul Zoom afișare

Zoom

Se utilizează pentru a mări sau a micșora o imagine pe ecranul de proiecție.

Meniul Mutare imagine de afișare

Image Shift

Ajustează poziția imaginii proiectate pe orizontală (H) sau pe verticală (V).

UTILIZAREA PROIECTORULUI

Meniul Corecție distorsiuni în trapez la afișare

Trapezoid

Ajustează distorsiunea imaginii cauzată de înclinarea proiecteurului.

Meniul Audio

Meniul Dezactivare sunet

Mut

Utilizați această opțiune pentru a dezactiva temporar sunetul.

- **Pornit:** Alegeți „Pornit” pentru a activa opțiunea mut.
- **Oprit:** Alegeți „Oprit” pentru a dezactiva opțiunea mut.

Notă:

- „Mut” afectează volumul difuzoarelor interne și externe.
- Când este conectată o boxă externă, boxa internă are automat sunetul dezactivat.

Meniul Volum audio

Volum

Ajustează nivelul volumului audio.

Meniul Setări

Meniul Configurare proiecție

Proiecție

Selectare proiecția preferată între Față, Spate, Tavan-sus și Spate-sus.

Meniul Tip de ecran

Tip de ecran (doar pentru modelul WUXGA)

Alegeți tip de ecran între 16:9 și 16:10.

Meniul Configurare setari lampa

Memento lampa

Selectare această funcție pentru a afișa sau a ascunde mesajul de atenționare atunci când mesajul de schimbare a lămpii este afișat. Mesajul va apărea 30 de ore înainte de înlocuirea sugerată a lămpii.

Reset lampa

Resetează contorul lămpii după înlocuirea acesteia.

UTILIZAREA PROIECTORULUI

Meniul Configurare setări filtru

Filtru optional instalat

Realizați setarea mesajului de avertizare.

- **Da:** Afișați mesajul de avertizare după 500 de ore de funcționare.

Notă: „Filter Usage Hours/Filter Reminder/Filter Reset” va apărea doar atunci când opțiunea „Filtru optional instalat” este setată la „Da”.

- **Nu:** Dezactivați mesajul de avertizare.

Filter Usage Hours

Afișați timpul de proiecție.

Filter Reminder

Selectare această funcție pentru a afișa sau a ascunde mesajul de atenționare atunci când mesajul de schimbare a filtrului este afișat. Opțiunile disponibile includ Oprit, 300 hr, 500 hr, 800 hr și 1000 hr.

Filter Reset

Resetați contorul filtrului de praf după înlocuirea sau curățarea filtrului de praf.

Meniul Configurare setări alimentare

Pornire directă

Alegeți „Pornit” pentru a activa modul Pornire directă. Proiectorul va porni automat atunci când este alimentat cu c.a., fără a apăsa pe tasta „Alimentare” de pe tastatura proiectorului sau de pe telecomandă.

Pornire la detectia semnalului

Alegeți „Pornit” pentru a activa modul Pornire la detectia semnalului. Proiectorul va porni automat atunci când este detectat un semnal, fără a apăsa pe tasta „Alimentare” de pe tastatura proiectorului sau de pe telecomandă.

Notă: Dacă opțiunea „Pornire la detectia semnalului” este setată la „Pornit”, consumul de energie al proiectorului în modul standby va fi de peste 3 W.

Inchidere automată (min)

Setează intervalul cronometrului pentru numărătoarea inversă. Cronometrul pentru numărătoarea inversă va începe atunci când nu este transmis niciun semnal la proiector. Proiectorul se va opri automat când s-a terminat numărătoarea inversă (în minute).

Cronometru oprire (min)

Configurați cronometru oprire.

- **Cronometru oprire (min):** Setează intervalul cronometrului pentru numărătoarea inversă. Cronometrul pentru numărătoarea inversă va începe atunci când este sau nu este transmis un semnal la proiector. Proiectorul se va opri automat când s-a terminat numărătoarea inversă (în minute).

Notă: Cronometru oprire este reinițializat de fiecare dată când proiectorul este oprit.

- **Functionare continua:** Selectare pentru a seta cronometru oprire ca functionare continua.

Quick Resume

Realizați setarea de reluare rapidă.

- **Pornit:** Dacă proiectorul este oprit accidental, această caracteristică permite proiectorului să fie instantaneu pornit din nou, dacă este selectată într-o perioadă de 100 de secunde.
- **Oprit:** Ventilatorul va începe răcirea sistemului după 10 secunde de la oprirea proiectorului de către utilizator.

Mod operare-Stby

Realizați setarea modului de operare.

- **Activ:** Alegeți „Activ” pentru a reveni la starea de veghe normală.
- **Economic:** Alegeți „Economic” pentru a economisi disiparea energiei cu încă < 0,5 W.

UTILIZAREA PROIECTORULUI

Notă: Ventilatoarele continuă să funcționeze în starea de veghe activă dacă este activată opțiunea „Pornire la detectia semnalului”.

Alimentare USB

Realizați setările de alimentare prin USB.

- **Pornit:** Proiectorul este alimentat întotdeauna de o sursă de alimentare USB.
- **Oprit:** Funcția Alimentare USB este dezactivată.
- **Auto:** Proiectorul este alimentat automat de o sursă de alimentare USB.

Meniul Configurare securitate

Securitate

Activați această funcție pentru a solicita o parolă înainte de utilizarea proiectorului.

- **Pornit:** Alegeți „Pornit” pentru a utiliza verificarea securității atunci când porniți proiectorul.
- **Oprit:** Alegeți „Oprit” pentru a putea porni proiectorul fără verificarea parolei.

Cronometru securitate

Poate fi selectată funcția timp (Luna/Zi/Ora) pentru a seta numărul de ore în care poate fi utilizat proiectorul. După trecerea acestui timp, vi se va solicita să introduceți parola din nou.

Schimbare parola

Se utilizează pentru a seta sau a modifica parola care este solicitată atunci când porniți proiectorul.

Meniul Opțiuni Setări HDMI Link

Notă:

- *Atunci când conectați dispozitivele compatibile HDMI CEC la proiector cu cabluri HDMI, le puteți controla cu aceeași stare de pornire sau de oprire utilizând funcția de control HDMI Link din meniul OSD al proiectorului. Aceasta permite unui dispozitiv sau mai multor dispozitive dintr-un grup să pornească ori să se oprească prin intermediul funcției HDMI Link într-o configurație tipică; este posibil ca playerul DVD să fie conectat la proiector printr-un amplificator sau un sistem home theater.*

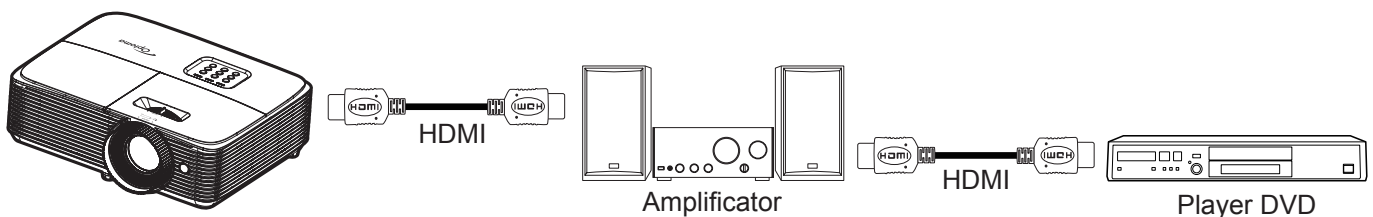

HDMI Link

Activați/dezactivați funcția HDMI Link. Opțiunile Inclusive TV, Power On Link și Power Off Link vor fi disponibile doar dacă setarea este „Pornit”.

Inclus TV

Setați la „Da” dacă preferați ca televizorul și proiectorul să se oprească automat în același timp. Pentru a preveni oprirea ambelor dispozitive în același timp, selectați setarea „Nu”.

Power On Link

Alimentare CEC la comandă.

- **Mutual:** Atât proiectorul, cât și dispozitivul CEC vor fi pornit simultan.
- **PJ --> Device:** Dispozitivul CEC va fi pornit doar după ce proiectorul este pornit.
- **Device --> PJ:** Proiectorul va fi pornit doar după ce dispozitivul CEC este activat.

UTILIZAREA PROIECTORULUI

Power Off Link

Activați această funcție pentru a permite caracteristicii HDMI Link și proiecteurului să se oprească automat în același timp.

Meniul Configurare mira de test

Mira de test

Selectați mira de test între Raster Verde, Raster Magenta, Raster Alb, Alb sau dezactivați funcția (Oprit).

Meniul Configurare setari telecomanda

Funcție IR

Realizați setarea funcție IR.

- **Pornit:** Alegeți „Pornit”, proiectorul poate fi acționat de telecomandă de la receptorul IR superior.
- **Oprit:** Alegeți „Oprit”, proiectorul nu poate fi acționat de telecomandă. Prin selectarea „Oprit”, veți putea să reutilizați tastele de la tastatură.

Utilizator1/Utilizator2/Utilizator3 (Tip 1)

Atribuiți funcția implicită pentru Utilizator1, Utilizator2, sau User3 HDMI2, Mira de test, Luminozitate, Contrast, Cronometru oprire, Potrivirea culorilor, Temperatura de culoare, Gamma, Proiecție, Setari lampa, Zoom, Stop Cadru și MHL.

Utilizator1/ Utilizator2/ Utilizator3 (Tip 2)

Alocați funcția predefinită pentru Utilizator1, Utilizator2 sau User3 între HDMI2, Mira de test, LAN, Luminozitate, Contrast, Cronometru oprire, Potrivirea culorilor, Temperatura de culoare, Gamma, Proiecție, Setari lampa, Zoom, Stop Cadru și MHL.

Meniul Configurare ID proiector

ID Proiector

Definiția ID-ului poate fi configurată de meniu (intervalul 0 - 99) și permite utilizatorilor să controleze un proiector individual prin comanda RS232.

Meniul Opțiuni de configurare

Limba

Selectare meniul OSD multilingv între engleză, germană, franceză, italiană, spaniolă, portugheză, polonă, olandeză, suedeză, norvegiană/daneză, finlandeză, greacă, chineză tradițională, chineză simplificată, japoneză, coreeană, rusă, maghiară, cehă, arabă, thailandeză, turcă, farsi, vietnameză, indoneziană, română și slovacă.

Subtitrari

Subtitrările reprezintă versiunea sub formă de text a sunetului unui program sau a altor informații afișate pe ecran. Dacă semnalul de intrare conține subtitrări, puteți să activați această caracteristică în cadrul canalelor. Opțiunile disponibile includ „Oprit”, „CC1” și „CC2”.



Notă: Funcția de subtitrare este disponibilă doar pentru formatul Video NTSC.

Setari Meniu

Setați poziția meniului pe ecran și configurați setările cronometrului de meniu.

- **Pozitia meniului:** Selectare poziția meniului pe ecranul de afișare.
- **Programare meniu:** Setări durata în care meniul OSD rămâne vizibil pe ecran.

Sursă automată

Dacă setați această opțiune „Pornit” și apăsați pe butonul  de pe tastatura proiecteurului sau pe butonul  de pe telecomandă, atunci este selectată automat următoarea sursă de intrare disponibilă. Setări „Oprit” pentru a dezactiva funcția de sursă automată.

UTILIZAREA PROIECTORULUI

Sursa intrare

Selectați sursa de intrare între HDMI1 / MHL, HDMI2, VGA și Video.

Input Name

Se utilizează pentru a redenumi funcția de intrare pentru identificare mai ușoară. Opțiunile disponibile includ HDMI1 / MHL, HDMI2, VGA și Video.

Inalta altitudine

Când este selectat „Pornit”, ventilatoarele vor crește turația. Această caracteristică este utilă la altitudini mai mari, unde aerul este rarefiat.

Display Mode Lock

Alegeți „Pornit” sau „Oprit” pentru a bloca ori a debloca ajustarea setărilor modului de afișare.

Blocare tastatura

Atunci când funcția de blocare tastatura este setată la „Pornit”, tastatura va fi blocată. Totuși, proiectorul poate fi acționat de telecomandă. Prin selectarea „Oprit”, veți putea să reutilizați tastatura.

Ascunde informația

Activați această funcție pentru a ascunde mesajul informativ.

- **Pornit:** Alegeți „Pornit” pentru a ascunde mesajul informativ.
- **Oprit:** Alegeți „Oprit” pentru a afișa mesajul „Se caută”.

Logo

Utilizați această funcție pentru a seta ecranul de pornire dorit. Dacă sunt efectuate modificări, acestea vor avea efect la următoarea pornire a proiectorului.

- **Predefinit:** Ecranul de pornire predefinit.
- **Neutru:** Logo-ul nu este afișat pe ecranul de pornire.

Culoare fundal

Utilizați această funcție pentru a afișa un ecran de culoare albastră, roșie, verde, gri, fără culoare sau cu siglă atunci când nu este disponibil niciun semnal.

Notă: În cazul în care culoarea de fundal este setată la „Fara”, atunci culoarea de fundal este neagră.

Configurarea meniului de reinițializare

Resetati display ecran

Revine la setările implicite din fabrică pentru setările meniului OSD.

Resetati de la început

Revine la setările implicite din fabrică pentru setările meniului Configurare.

Meniul Rețea (Tip 2)

Meniu LAN rețea

Status rețea

Afișați starea conexiunii la rețea (numai pentru citire).

MAC Adresa

Afișați adresa MAC (numai pentru citire).

UTILIZAREA PROIECTORULUI

DHCP

Utilizați această opțiune pentru a activa sau dezactiva funcția DHCP.

- **Pornit:** Proiectorul va obține adresa IP în mod automat, de la rețea.
- **Oprit:** Pentru a configura manual adresa IP, Subnet Mask, Gateway și serverele DNS.

Notă: *Leșirea din OSD va determina aplicarea automată a valorilor introduse.*

Adresa IP

Afișați adresa IP.

Subnet Mask

Afișați valoarea măștii de subrețea.

Gateway

Afișați gateway-ul implicit pentru proiectorul conectat la rețea.

DNS

Afișați numărul DNS.

Modul de utilizare a browserului web pentru a controla proiectorul

1. Comutați opțiunea DHCP la „Pornit” pe proiector pentru a permite unui server DHCP să aloce în mod automat o adresă IP.
2. Deschideți browserul web în PC și tastați adresa IP a proiectorului („Rețea > LAN > Adresa IP”).
3. Introduceți numele de utilizator și parola, apoi faceți clic pe „Conectare”.
Se deschide interfața web de configurare a proiectorului.

Notă:

- *Numele de utilizator și parola implicite sunt „admin”.*
- *Pașii din această secțiune sunt valabili pentru sistemul de operare Windows 7.*

Atunci când se efectuează o conexiune directă de la computer la proiector*

1. Comutați opțiunea DHCP la „Oprit” pe proiector.
2. Configurați Adresa IP, Subnet Mask, Gateway și serverele DNS pe proiector („Rețea > LAN”).
3. Deschideți pagina **Centru rețea și partajare** pe PC și alocați aceiași parametri de rețea pe care i-ați setat pe proiector. Faceți clic pe „OK” pentru a salva parametrii.

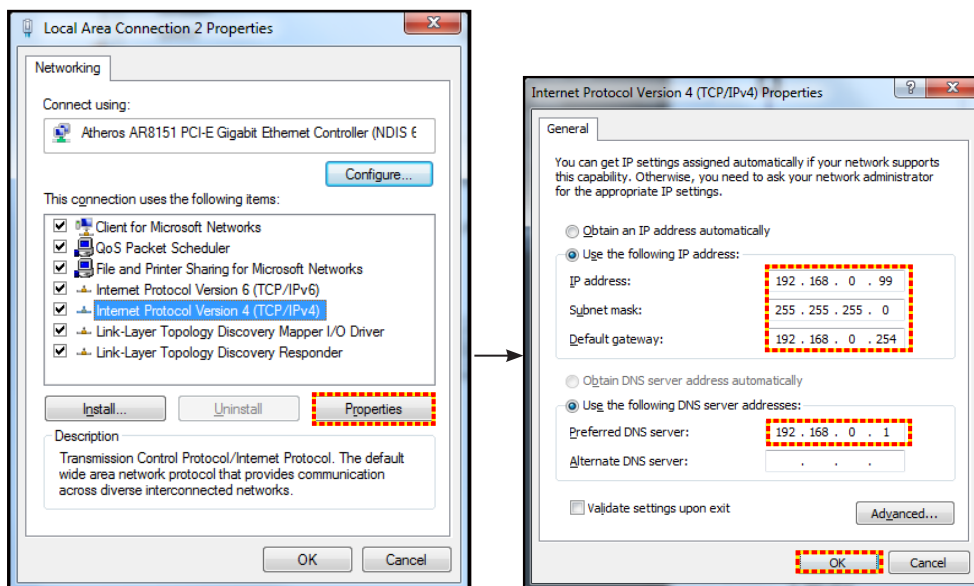

4. Deschideți browserul web pe PC și tastați în câmpul pentru URL adresa IP alocată la pasul 3. Apoi apăsați pe tasta „Enter”.

UTILIZAREA PROIECTORULUI

Reset

Realizați toate valorile pentru parametrii LAN.

Meniu Control retea

Crestron

Utilizați această funcție pentru a selecta funcția de rețea (port: 41794).

Pentru mai multe informații, vizitați <http://www.crestron.com> și www.crestron.com/getroomview.

Extron

Utilizați această funcție pentru a selecta funcția de rețea (port: 2023).

PJ Link

Utilizați această funcție pentru a selecta funcția de rețea (port: 4352).

AMX Device Discovery

Utilizați această funcție pentru a selecta funcția de rețea (port: 9131).

Telnet

Utilizați această funcție pentru a selecta funcția de rețea (port: 23).

HTTP

Utilizați această funcție pentru a selecta funcția de rețea (port: 80).

Meniul de configurare a setărilor de control al rețelei

Funcția LAN RJ45

Pentru simplitate și ușurință în exploatare, proiectorul oferă diverse caracteristici de lucru în rețea și de gestionare la distanță. Funcția LAN/RJ45 a proiectorului printr-o rețea, cum ar fi gestionare la distanță: Pornire/Oprire, setări pentru Luminozitate și Contrast. De asemenea, puteți vizualiza informațiile referitoare la starea proiectorului, precum: Sursă video, Amuțire sunet etc.

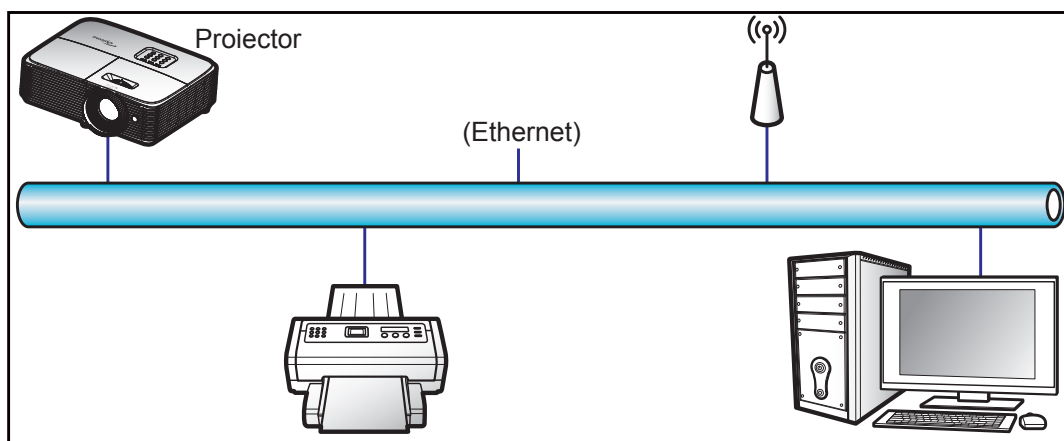

Funcții ale terminalului LAN cu fir

Acest proiector poate fi controlat utilizând un PC (laptop) sau un alt dispozitiv extern prin portul LAN/RJ45 și este compatibil cu Crestron/Extron/AMX (Device Discovery)/PJLink.

- Crestron este o marcă comercială înregistrată a Crestron Electronics, Inc. din Statele Unite.
- Extron este o marcă comercială înregistrată a Extron Electronics, Inc. din Statele Unite.

UTILIZAREA PROIECTORULUI

- AMX este o marcă comercială înregistrată a AMX LLC din Statele Unite.
- PJLink a depus o cerere pentru înregistrarea mărcii comerciale și a siglei în Japonia, în Statele Unite ale Americii și în alte țări prin intermediul JBMIA.

Proiectorul este acceptat de comenzile specifice ale controlerului Crestron Electronics și de software-ul asociat, de exemplu, RoomView®.

<http://www.crestron.com/>

Acest proiector este compatibil pentru a accepta dispozitive Extron pentru referință.

<http://www.extron.com/>

Acest proiector este acceptat de aplicația AMX (Device Discovery).

<http://www.amx.com/>

Acest proiector acceptă toate comenzile aplicației PJLink Clasa 1 (Versiunea 1.00).

<http://pjlink.jbmia.or.jp/english/>

Pentru informații mai detaliate privind diversele tipuri de dispozitive externe care pot fi conectate la portul LAN/RJ45 pentru controlul la distanță al proiectorului, precum și comenzile acceptate pentru aceste dispozitive externe, contactați direct serviciul de asistență.

LAN RJ45

1. Conectați un cablu RJ45 la porturile RJ45 de pe proiector și de pe PC (laptop).

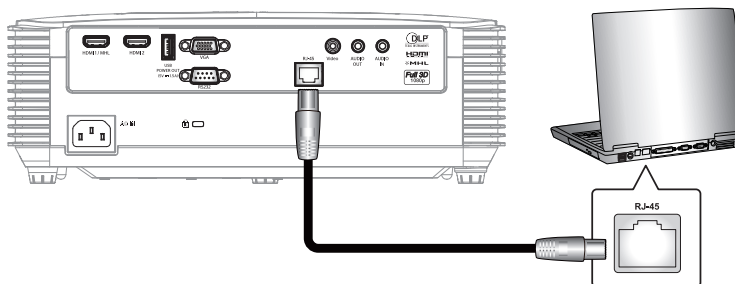

2. Pe PC (laptop), selectați **Start > Panou de control > Conexiuni în rețea**.

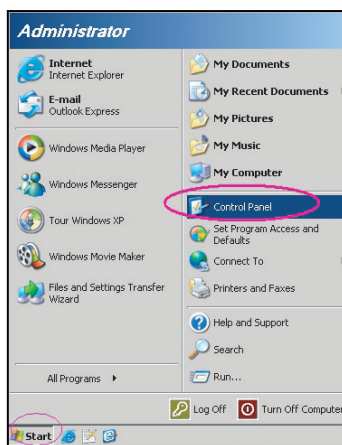

UTILIZAREA PROIECTORULUI

3. Faceți clic dreapta pe **Conexiune de rețea locală** și selectați **Proprietăți**.

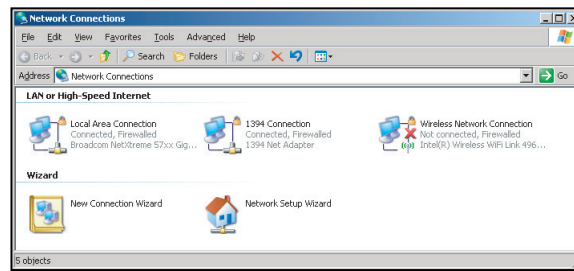

4. În fereastra **Proprietăți**, selectați fila **General** și selectați **Protocol internet (TCP/IP)**.

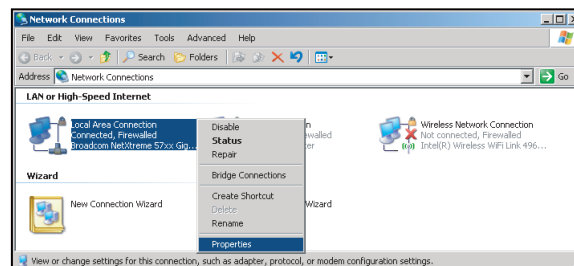

5. Faceți clic pe „Proprietăți”.

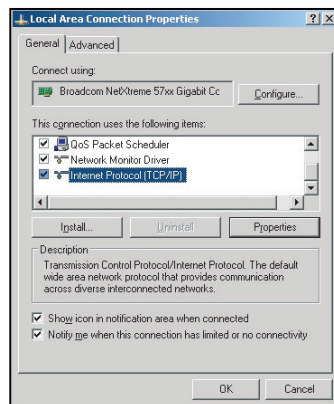

6. Introduceți adresa IP și masca subrețea, apoi apăsați pe „OK”.

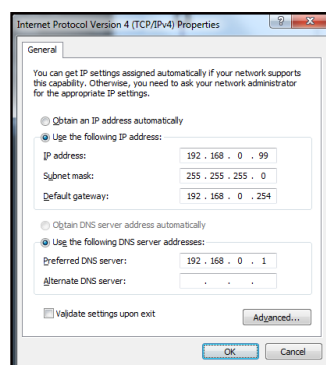

7. Apăsați pe butonul „Meniu” de pe proiector.

UTILIZAREA PROIECTORULUI

8. Pe proiector, deschideți **Rețea > LAN**.
9. Introduceți următorii parametri de conectare:
 - DHCP: Oprit
 - Adresa IP: 192.168.0.100
 - Subnet Mask: 255.255.255.0
 - Gateway: 192.168.0.254
 - DNS: 192.168.0.1
10. Apăsați pe „Enter” pentru a confirma setările.
11. Deschideți un browser web, de exemplu, Microsoft Internet Explorer cu Adobe Flash Player 9.0 sau o versiune superioară instalată.
12. În bara de adrese, introduceți adresa IP a proiectorului: 192.168.0.100.



13. Apăsați pe „Enter”.
Proiectorul este configurat pentru gestionare la distanță. Funcția LAN/RJ45 afișează următoarele:

Pagina Informații

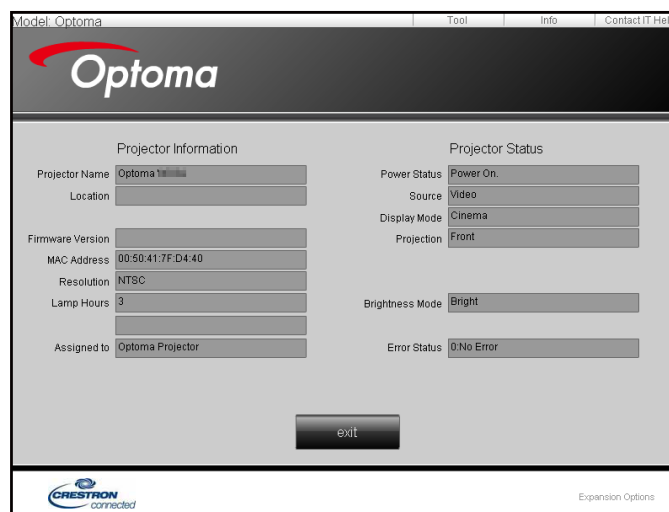

Pagina principală



UTILIZAREA PROIECTORULUI

Pagina Instrumente

Model: Optoma Tool Info Contact IT Help

Optoma

Creston Control

IP Address: 192.168.0.7
IP ID: 7
Port: 41794
Send

Projector

Projector Name: Optoma
Location:
Assigned to: Optoma Projector
Send
DHCP: Enabled
IP Address: 192.168.0.100
Subnet Mask: 255.255.255.0
Default Gateway: 192.168.0.254
DNS Server: 192.168.0.1
Send

User Password

Enabled
New Password:
Confirm:
Send

Admin Password

Enabled
New Password:
Confirm:
Send

exit

CRESTRON connected Expansion Options

Contactați biroul de asistență IT

Title

Send

Funcția RS232 by Telnet

Există o modalitate alternativă de control cu comandă RS232 în proiector, denumită „RS232 by TELNET” pentru interfața LAN/RJ45.

Ghid de pornire rapidă pentru „RS232 by Telnet”

- Verificați și obțineți adresa IP în meniul OSD al proiectorului.
- Asigurați-vă că PC-ul/laptopul poate accesa pagina web a proiectorului.
- Asigurați-vă că setarea „Paravan de protecție Windows” este dezactivată în cazul filtrării funcției „TELNET” cu ajutorul PC-ului/laptopului.

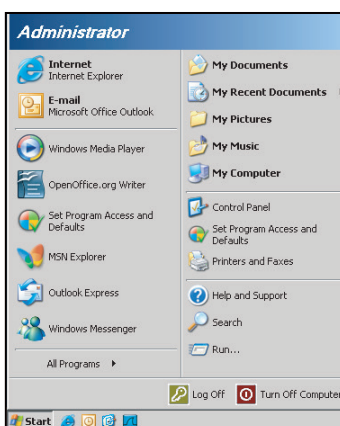

UTILIZAREA PROIECTORULUI

1. Selectați **Start > Toate programele. >Accesorii > Linie de comandă.**

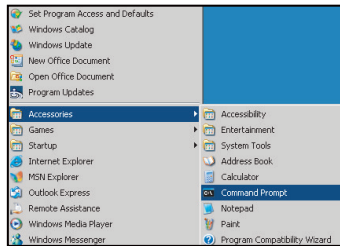

2. Introduceți formatul comenzii după cum urmează:
 - telnet ttt.xxx.yyy.zzz 23 (se apasă pe tasta „Enter”)
 - (ttt.xxx.yyy.zzz: Adresa IP a proiectorului)
3. Dacă funcția Telnet-Connection (Conexiune Telnet) este pregătită și utilizatorul poate introduce comanda RS232, atunci se apasă pe tasta „Enter”, iar comanda RS232 va fi funcțională.

Specificații pentru „RS232 by TELNET”:

1. Telnet: TCP.
2. Port Telnet: 23 (pentru mai multe detalii, contactați agentul sau echipa de servicii).
3. Utilitar Telnet: Windows „TELNET.exe” (mod consolă).
4. Deconectarea normală a controlului RS232-by-Telnet: Închidere
5. Utilitar Windows Telnet direct după ce conexiunea TELNET este pregătită.
 - Limitare 1 pentru Telnet-Control: există mai puțin de 50 de baiți pentru o sarcină de rețea succesivă pentru aplicația Telnet-Control.
 - Limitare 2 pentru Telnet-Control: există mai puțin de 26 de baiți pentru o comandă RS232 completă pentru Telnet-Control.
 - Limitare 3 pentru Telnet-Control: Întârzierea minimă pentru următoarea comandă RS232 trebuie să fie de peste 200 (ms).

Meniul Info

Meniul Info

Vizualizați informațiile proiectorului după cum sunt prezentate mai jos:

- Reglementare
- Numar Serial
- Sursa
- Rezolutie
- Refresh
- Mod de afisare
- Mod operare-Stby
- Ore lampa
- Status rețea (doar Tip 2)
- Adresa IP
- ID Proiector
- Filter Usage Hours
- Mod stralucire
- Versiune FW

ÎNTREȚINERE

Înlocuirea lămpii

Proiectorul detectează automat viața lămpii. Atunci când lampa se apropie de finalul duratei de utilizare, pe ecran se va afișa un mesaj de avertizare.

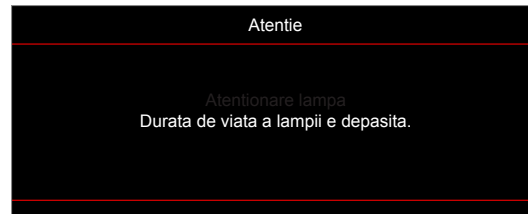

Când vedeți acest mesaj, vă rugăm să contactați distribuitorul local sau centrul de service pentru a schimba lampa cât mai curând posibil. Asigurați-vă că proiectorul a fost răcit timp de cel puțin 30 de minute înainte de a schimba lampa.



Avertisment: Dacă este montat pe tavan, vă rugăm să fiți prudenți atunci când deschideți panoul de acces al lămpii. Este recomandat să purtați ochelari de protecție dacă schimbați becul atunci când este montat pe tavan. Trebuie să fiți atenți pentru a împiedica orice componente desprinse să cadă din proiector.



Avertisment: Compartimentul lămpii este fierbinte! Permiteți să se răcească înainte de a schimba lampa!



Avertisment: Pentru a reduce riscul de rănire, nu scăpați modulul lămpii sau atingeți becul acesteia. Dacă este scăpat, becul se poate sparge și poate cauza vătămări corporale.

ÎNTREȚINERE

Înlocuirea lămpii (continuare)

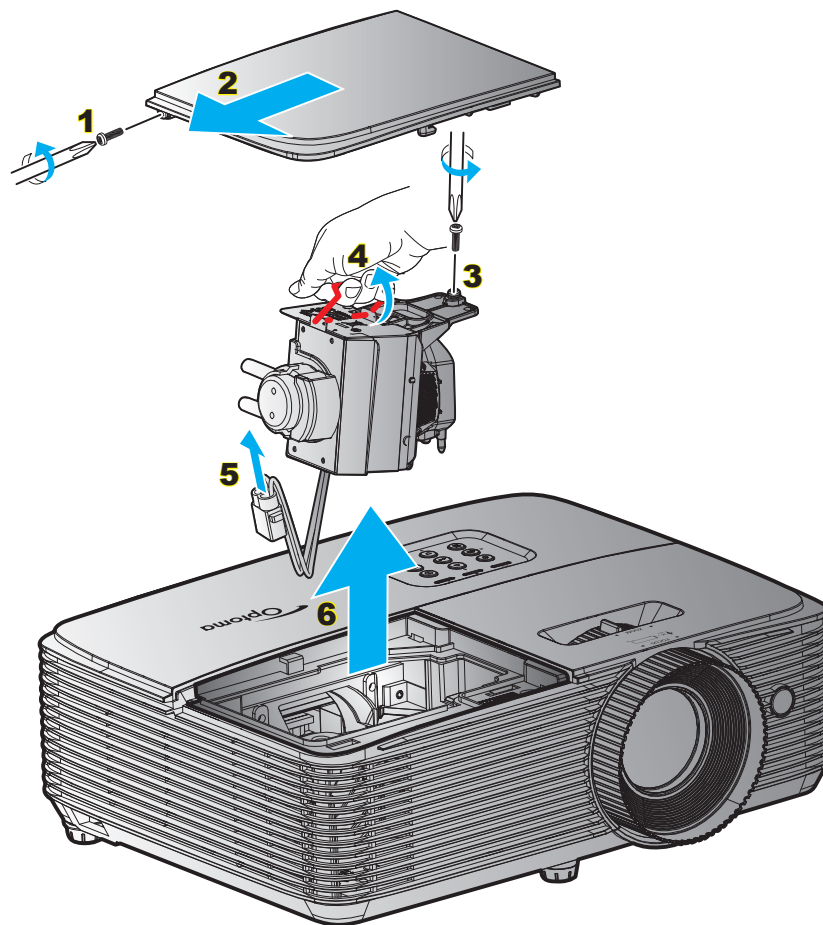

Procedură:

1. Opriți alimentarea proiectorului apăsând pe butonul „**⏻**” de pe telecomandă sau de pe tastatura proiectorului.
2. Permiteți proiectorului să se răcească timp de cel puțin 30 de minute.
3. Deconectați cablul de alimentare.
4. Deșurubați șurubul de pe capac. **1**
5. Scoateți capacul. **2**
6. Deșurubați șurubul de pe modulul lămpii. **3**
7. Ridicați de mânerul lămpii. **4**
8. Scoateți cablul lămpii. **5**
9. Scoateți cu atenție modulul lămpii. **6**
10. Pentru a înlocui modulul lămpii, inversați pașii anteriori.
11. Porniți proiectorul și resetați contorul orelor de funcționare a lămpii.
12. Reset lampa: (i) Apăsați pe „Meniu” → (ii) Selectare „SETARI” → (iii) Selectare „Setari lampa” → (iv) Selectare „Reset lampa” → (v) Selectare „Da”.

Notă:

- Șuruburile de pe capacul lămpii și lampa nu pot fi îndepărtate.
- Proiectorul nu poate fi pornit dacă capacul lămpii nu a fost pus din nou pe proiector.
- Nu atingeți suprafața de sticlă a lămpii. Grăsimea de pe mână poate cauza spargerea lămpii. Utilizați o cârpă uscată pentru a curăța modulul lămpii, dacă acesta a fost atins accidental.

ÎNTREȚINERE

Instalarea și curățarea filtrului de praf

Instalarea filtrului de praf

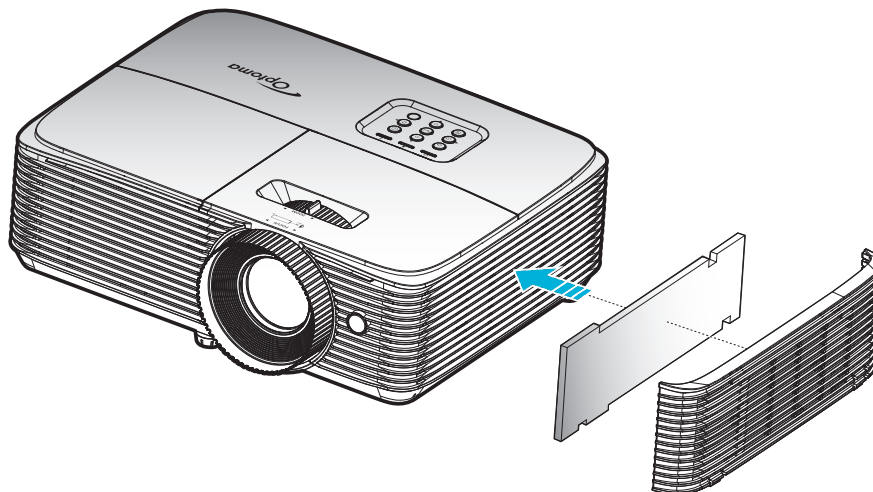

Notă: Filtrele de praf sunt obligatorii/incluse în pachet numai în anumite regiuni, în care cantitatea de praf este excesivă.

Curățarea filtrului de praf

Vă recomandăm să curățați filtrul de praf la fiecare trei luni. Curățați-l mai des dacă proiectorul este utilizat într-un mediu cu praf.

Procedură:

1. Opriți alimentarea proiectorului apăsând pe butonul „⏻” de pe telecomandă sau de pe tastatura proiectorului.
2. Deconectați cablul de alimentare.
3. Scoateți cu atenție filtrul de praf. **1**
4. Curățați sau înlocuiți filtrul de praf. **2**
5. Pentru a instala filtrul de praf, inversați pașii anteriori.

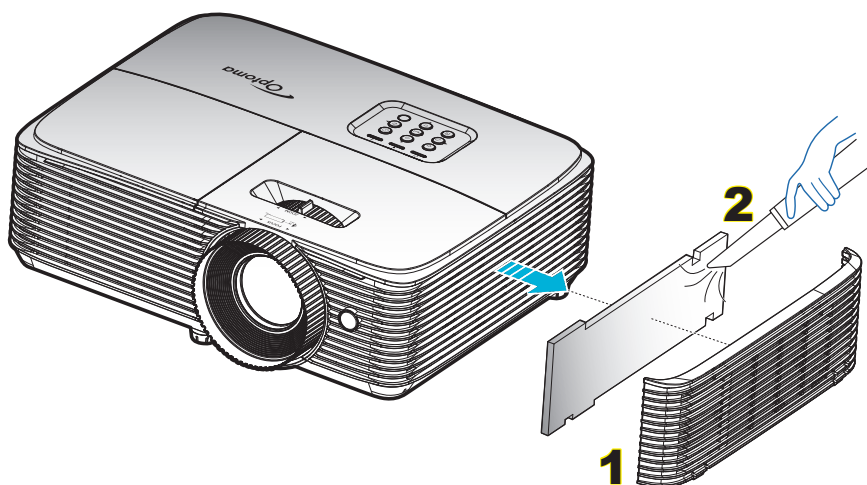

INFORMAȚII SUPLIMENTARE

Rezoluții compatibile

Compatibilitate digitală

B0/Sincronizare finalizată	B0/Sincronizare standard	B0/Sincronizare detaliată	B1/Mod video	B1/Sincronizare detaliată
720 x 400 la 70 Hz	SVGA:	Sincronizare nativă:	640 x 480p la 60 Hz	720 x 480p la 60 Hz
640 x 480 la 60 Hz	800 x 600 la 120 Hz	XGA: 1024 x 768 la 60 Hz	720 x 480p la 60 Hz	1280 x 720p la 60 Hz
640 x 480 la 67 Hz	1024 x 768 la 120 Hz	WXGA: 1280 x 800 la 60 Hz; 1280 x 720 la 60 Hz	1280 x 720p la 60 Hz	1366 x 768 la 60 Hz
640 x 480 la 72 Hz	1280 x 800 la 60 Hz	1080P: 1920 x 1080 la 60 Hz	1920 x 1080i la 60 Hz	1920 x 1080i la 50 Hz
640 x 480 la 75 Hz	1280 x 1024 la 60 Hz	WUXGA: 1920 x 1200 la 60 Hz	720 (1440) x 480i la 60 Hz	1920 x 1080p la 60 Hz
800 x 600 la 56 Hz	1680 x 1050 la 60 Hz		1920 x 1080p la 60 Hz	
800 x 600 la 60 Hz	1280 x 720 la 60 Hz		720 x 576p la 50 Hz	
800 x 600 la 72 Hz	1280 x 720 la 120 Hz		1280 x 720p la 50 Hz	
800 x 600 la 75 Hz	1600 x 1200 la 60 Hz		1920 x 1080i la 50 Hz	
832 x 624 la 75 Hz	XGA/WXGA:		720 (1440) x 576i la 50 Hz	
1024 x 768 la 60 Hz	1440 x 900 la 60 Hz		1920 x 1080p la 50 Hz	
1024 x 768 la 70 Hz	1024 x 768 la 120 Hz		1920 x 1080p la 24 Hz	
1024 x 768 la 75 Hz	1280 x 800 la 60 Hz		1920 x 1080p la 30 Hz	
1280 x 1024 la 75 Hz	1280 x 1024 la 60 Hz			
1152 x 870 la 75 Hz	1680 x 1050 la 60 Hz			
	1280 x 720 la 60 Hz			
	1280 x 720 la 120 Hz			
	1600 x 1200 la 60 Hz			
	1080P și WUXGA:			
	1280 x 720 la 60 Hz			
	1280 x 800 la 60 Hz			
	1280 x 1024 la 60 Hz			
	1400 x 1050 la 60 Hz			
	1600 x 1200 la 60 Hz			
	1440 x 900 la 60 Hz			
	1280 x 720 la 120 Hz			
	1024 x 768 la 120 Hz			

Compatibilitate analogică

B0/Sincronizare finalizată	B0/Sincronizare standard	B0/Sincronizare detaliată	B1/Mod video	B1/Sincronizare detaliată
720 x 400 la 70 Hz	SVGA:	Sincronizare nativă:		1366 x 768 la 60 Hz
640 x 480 la 60 Hz	800 x 600 la 120 Hz	XGA: 1024 x 768 la 60 Hz		
640 x 480 la 67 Hz	1024 x 768 la 120 Hz	WXGA: 1280 x 800 la 60 Hz; 1280 x 720 la 60 Hz		
640 x 480 la 72 Hz	1280 x 800 la 60 Hz	1080P: 1920 x 1080 la 60 Hz		
640 x 480 la 75 Hz	1280 x 1024 la 60 Hz	WUXGA: 1920 x 1200 la 60 Hz		
800 x 600 la 56 Hz	1680 x 1050 la 60 Hz			
800 x 600 la 60 Hz	1280 x 720 la 60 Hz			
800 x 600 la 72 Hz	1280 x 720 la 120 Hz			
800 x 600 la 75 Hz	1600 x 1200 la 60 Hz			

INFORMAȚII SUPLIMENTARE

B0/Sincronizare finalizată	B0/Sincronizare standard	B0/Sincronizare detaliată	B1/Mod video	B1/Sincronizare detaliată
832 x 624 la 75 Hz	XGA/WXGA:			
1024 x 768 la 60 Hz	1440 x 900 la 60 Hz			
1024 x 768 la 70 Hz	1024 x 768 la 120 Hz			
1024 x 768 la 75 Hz	1280 x 800 la 60 Hz			
1280 x 1024 la 75Hz	1280 x 1024 la 60 Hz			
1152 x 870 la 75 Hz	1680 x 1050 la 60 Hz			
	1280 x 720 la 60 Hz			
	1280 x 720 la 120 Hz			
	1600 x 1200 la 60 Hz			
	1080P și WUXGA:			
	1280 x 720 la 60 Hz			
	1280 x 800 la 60 Hz			
	1280 x 1024 la 60 Hz			
	1400 x 1050 la 60 Hz			
	1600 x 1200 la 60 Hz			
	1440 x 900 la 60 Hz			
	1280 x 720 la 120 Hz			
	1024 x 768 la 120 Hz			

Compatibilitate True 3D video

Rezoluție de intrare	Intrare HDMI 1.4a 3D	Sincronizare intrare		
		1280 x 720P la 50 Hz	Top-and-Bottom	
	1280 x 720P la 60 Hz	Top-and-Bottom		
	1280 x 720P la 50 Hz	Ambalare cadre		
	1280 x 720P la 60 Hz	Ambalare cadre		
	1920 x 1080i la 50 Hz	Afișare alăturată (Jumătate)		
	1920 x 1080i la 60 Hz	Afișare alăturată (Jumătate)		
	1920 x 1080P la 24 Hz	Top-and-Bottom		
	1920 x 1080P la 24 Hz	Ambalare cadre		
	HDMI 1.3	1920 x 1080i la 50 Hz	Afișare alăturată (Jumătate)	Modul SBS este activat
		1920 x 1080i la 60 Hz		
		1280 x 720P la 50 Hz		
		1280 x 720P la 60 Hz		
		800 x 600 la 60 Hz		
		1280 x 800 la 60 Hz		
		1920 x 1080i la 50 Hz	Top-and-Bottom	Modul TAB este activat
		1920 x 1080i la 60 Hz		
		1280 x 720P la 50 Hz		
		1280 x 720P la 60 Hz		
		800 x 600 la 60 Hz		
		1024 x 768 la 60 Hz		
		1280 x 800 la 60 Hz		
		480i		

Notă:

- Dacă intrarea 3D este de 1080p la 24 Hz, dispozitivul DMD trebuie să redea la multiplu integral în mod 3D.
- Acceptă caracteristica NVIDIA 3DTV Play dacă nu există taxe pentru brevet de la Optoma. 1080i la 25 Hz și 720p la 50 Hz se vor executa la 100 Hz; alte sincronizări 3D se vor executa la 120 Hz.
- Rezoluția 1080p la 24 Hz se va executa la 144 Hz.

INFORMAȚII SUPLIMENTARE

Dimensiune imagine și distanță de proiecție

WUXGA

Dorit Distanță (m)	Dimensiune ecran		Sus	Dimensiune ecran		Sus
	(Zoom minim)			(Zoom maxim)		
	Diagonală (inch)	Lățime (cm) x Înălțime (cm)	De la bază la partea de sus a imaginii (cm)	Diagonală (inch)	Lățime (cm) x Înălțime (cm)	De la bază la partea de sus a imaginii (cm)
1,2	27,06	58 x 36	40	35	76 x 47	52
2	45	97 x 61	67	59	126 x 79	87
2,5	56	121 x 76	83	73	158 x 99	109
3	68	146 x 91	100	88	190 x 118	130
3,5	79	170 x 106	117	103	221 x 138	152
4	90	194 x 121	134	117	253 x 158	174
5	113	243 x 152	167	147	316 x 197	217
6	135	291 x 182	200	176	379 x 237	261
7	158	340 x 212	234	205	442 x 276	304
8	180	389 x 243	267	235	505 x 316	347
9	203	437 x 273	301	264	569 x 355	391
10,2	230	495 x 310	341	299,15	644 x 403	443

Notă: Raportul de zoom este de 1,3x.

Dimensiune dorită a imaginii		Distanță (m)		Sus (cm)
Diagonală (inch)	Lățime (cm) x Înălțime (cm)	Zoom maxim	Zoom minim	De la bază la partea de sus a imaginii
34	73 x 46	1,2	1,5	50
50	108 x 67	1,7	2,2	74
60	129 x 81	2,0	2,7	89
70	151 x 94	2,4	3,1	104
80	172 x 108	2,7	3,5	118
90	194 x 121	3,1	4,0	133
100	215 x 135	3,4	4,4	148
120	258 x 162	4,1	5,3	178
150	323 x 202	5,1	6,7	222
200	431 x 269	6,8	8,9	296
250	538 x 337	8,5	11,1	370
300	646 x 404	10,2	13,3	444

Notă: Raportul de zoom este de 1,3x.

INFORMAȚII SUPLIMENTARE

1080p

Dorit Distanță (m)	Dimensiune ecran		Sus	Dimensiune ecran		Sus
	(Zoom minim)		De la bază la partea de sus a imaginii (cm)	(Zoom maxim)		De la bază la partea de sus a imaginii (cm)
	Diagonală (inch)	Lățime (cm) x Înălțime (cm)		Diagonală (inch)	Lățime (cm) x Înălțime (cm)	
1,2	26,33	58 x 33	38	34	76 x 43	49
2	44	97 x 55	63	57	126 x 71	82
2,5	55	121 x 68	79	71	158 x 89	103
3	66	146 x 82	95	86	190 x 107	124
3,5	77	170 x 96	111	100	221 x 124	144
4	88	194 x 109	127	114	253 x 142	165
5	110	243 x 137	158	143	316 x 178	206
6	132	291 x 164	190	171	379 x 213	247
7	154	340 x 191	222	200	442 x 249	289
8	176	389 x 219	254	228	505 x 284	330
9	197	437 x 246	285	257	569 x 320	371
10,5	230	510 x 287	333	299,62	663 x 373	433

Notă: Raportul de zoom este de 1,3x.

Dimensiune dorită a imaginii		Distanță (m)		Sus (cm)
Diagonală (inch)	Lățime (cm) x Înălțime (cm)	Zoom maxim	Zoom minim	De la bază la partea de sus a imaginii
34	75 x 42	1,2	1,5	49
50	111 x 62	1,8	2,3	72
60	133 x 75	2,1	2,7	87
70	155 x 87	2,5	3,2	101
80	177 x 100	2,8	3,6	116
90	199 x 112	3,2	4,1	130
100	221 x 125	3,5	4,6	144
120	266 x 149	4,2	5,5	173
150	332 x 187	5,3	6,8	217
200	443 x 249	7,0	9,1	289
250	553 x 311	8,8	11,4	361
300	664 x 374	10,5	13,7	433

Notă: Raportul de zoom este de 1,3x.

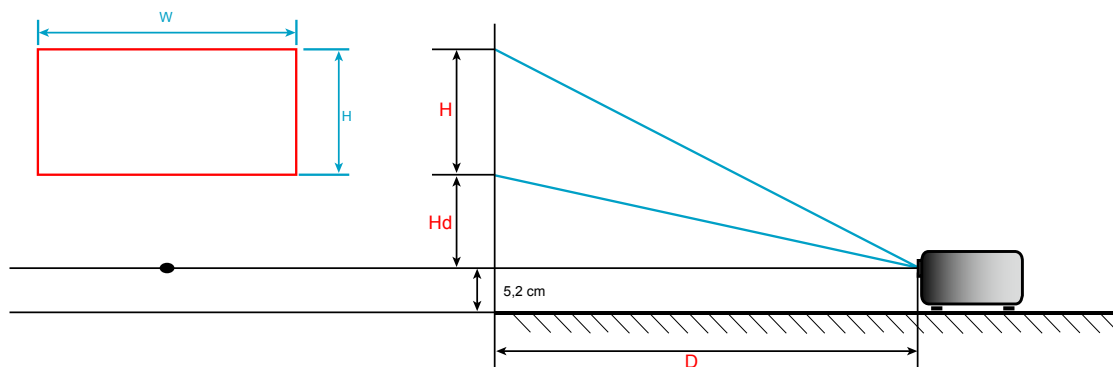

INFORMAȚII SUPLIMENTARE

Dimensiunile proiectorului și instalarea cu montare pe tavan

1. Pentru a preveni deteriorarea proiectorului, vă rugăm să utilizați o placă de montare pe tavan Optoma.
2. Dacă doriți să utilizați un kit de montare pe tavan de la o parte terță, vă rugăm să vă asigurați că șuruburile utilizate la atașarea unei plăci de montare la proiector corespund următoarelor specificații:
 - Tipul șurubului: M4*3
 - Lungimea minimă a șurubului: 10 mm

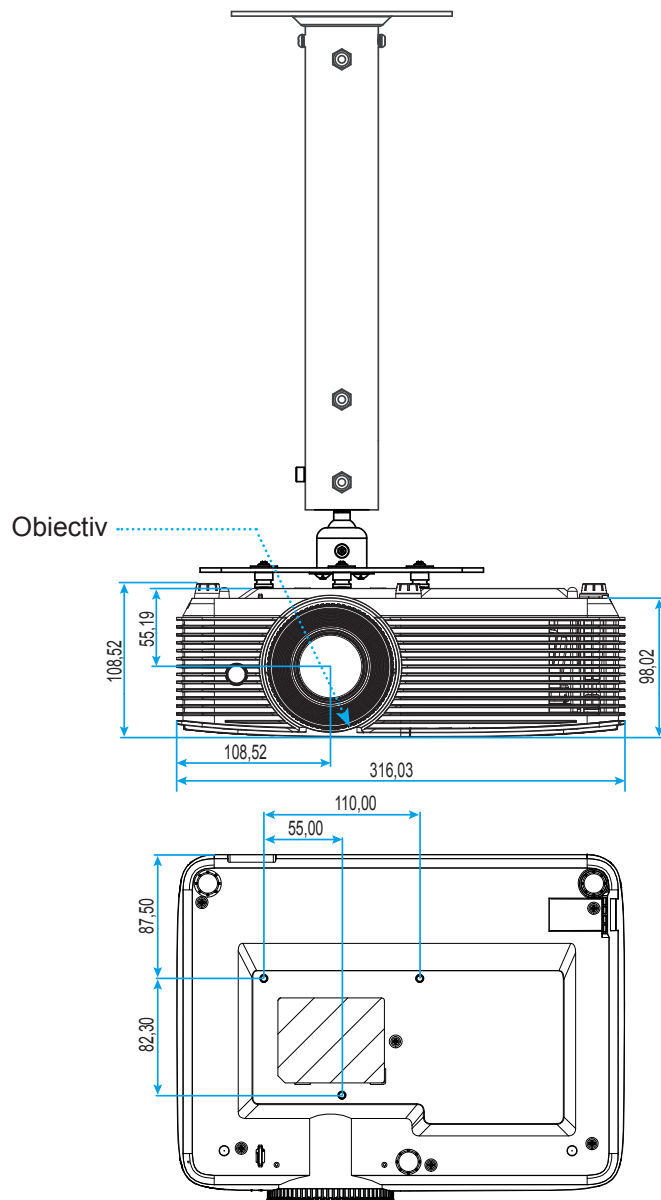

Unități: mm

Notă: Vă rugăm să rețineți că daunele rezultate din instalarea incorectă vor duce la anularea garanției.



Atenționare:





- Dacă achiziționați o placă de montare pe tavan de la altă companie, asigurați-vă că utilizați dimensiunea corectă a șurubului. Dimensiunea șurubului va varia în funcție de grosimea plăcii de montare.
- Asigurați-vă că mențineți un spațiu de cel puțin 10 cm dintre tavan și partea de jos a proiectorului.
- Evitați instalarea proiectorului lângă o sursă de căldură.

Coduri telecomandă IR 1



Legendă taste	Descriere	Cod tastă
Pornirea	Apăsați pentru a porni/opri proiectorul.	81
Stop Cadru	Apăsați pentru a îngheța imaginea proiectată.	8B
Aspect	Apăsați pentru a modifica raportul de aspect pentru imaginea afișată.	98
Mut AV	Apăsați pentru a activa/a dezactiva difuzorul încorporat al proiectorului.	8A
Trapezoid +/-în sus	<ul style="list-style-type: none"> Apăsați pentru a ajusta distorsiunea imaginii cauzată de înclinarea proiectorului. Apăsați pentru a naviga în sus. 	C6
Mut	Apăsați pentru opri/porni provizoriu sunetul.	92
Stânga/Vol -	<ul style="list-style-type: none"> Apăsați pentru a reduce volumul. Apăsați pentru a naviga la stânga. 	C8
Introd.	Confirmați selecția elementului.	-C5 (pentru OSD) -CA (pentru emularea mouse-ului USB prin USB)
Dreapta/Vol +	<ul style="list-style-type: none"> Apăsați pentru a crește volumul. Apăsați pentru a naviga la dreapta. 	C9
Meniu	Apăsați pentru a afișa sau ieși din meniurile afișate pe ecran pentru proiector.	88
În jos/Trapezoid -	<ul style="list-style-type: none"> Apăsați pentru a ajusta distorsiunea imaginii cauzată de înclinarea proiectorului. Apăsați pentru a naviga în jos. 	C7
3D	Apăsați pentru a selecta manual un mod 3D care se potrivește cu conținutul 3D.	93
HDMI	Apăsați pentru a alege sursa HDMI.	86
VGA	Apăsați pentru a alege sursa VGA.	8E

INFORMAȚII SUPLIMENTARE

Legendă taste		Descriere	Cod tastă
Video		Apăsați pentru a alege sursa video.	CE
Sursa		Apăsați pentru a selecta un semnal de intrare.	C3
Mod stralucire		Apăsați pentru a regla în mod automat luminozitatea imaginii, pentru a oferi performanță optimă a contrastului.	87
Resincronizare		Sincronizează automat proiectorul la sursa de intrare.	C4





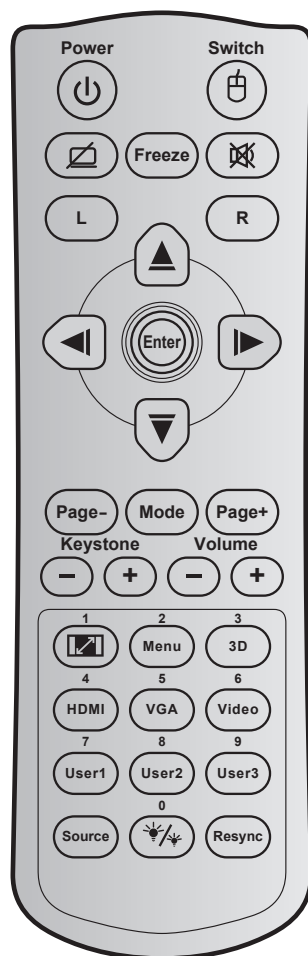

INFORMAȚII SUPLIMENTARE

Coduri telecomandă IR 2



Tastă	Cod tastă	Definiție tastă de imprimare	Descriere	
Pornirea		81	Pornire/Oprire alimentare	Apăsați pentru a porni/opri proiectorul.
Comutare		3E	Comutare	Porniți pentru a activa/dezactiva mouse-ul USB.
Afișare ecran gol/Dezactivare sunet		8A		Apăsați pentru a ascunde/reafișa imaginea de pe ecran și pentru a dezactiva/activa sunetul.
Stop Cadru		8B	Stop Cadru	Apăsați pentru a îngheța imaginea proiectată.
Mut		92		Apăsați pentru opri/porni provizoriu sunetul.
Clic stânga mouse	L	CB	L	Utilizați pentru a efectua funcția de clic stânga cu mouse-ul.
Clic dreapta mouse	R	CC	R	Utilizați pentru a efectua funcția de clic dreapta cu mouse-ul.
Patru taste direcționale de selectare		C6	Săgeată în sus	Utilizați ▲ ▼ ◀ ▶ pentru a selecta elemente sau a face ajustări în selecția dumneavoastră.
		C8	Săgeată la stânga	
		C9	Săgeată la dreapta	
		C7	Săgeată în jos	

INFORMAȚII SUPLIMENTARE





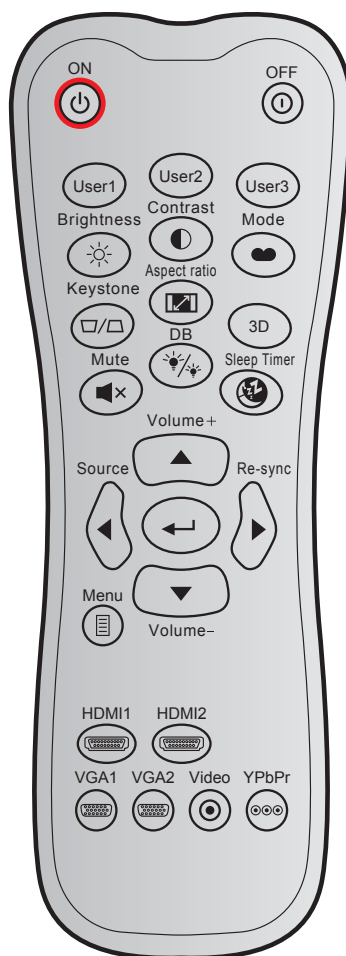









Tastă		Cod tastă	Definiție tastă de imprimare	Descriere
Introd.		C5	Introd.	Confirmați selecția elementului.
		CA	Introd.	
Paginii -		C2	Pagini -	Apăsați pentru a vă deplasa în jos în cadrul paginii.
Mod		95	Mod	Apăsați pentru a activa sau a dezactiva modul de afișare.
Paginii +		C1	Pagini +	Apăsați pentru a vă deplasa în sus în cadrul paginii.
Trapezoid		85	Trapezoid+	Apăsați pentru a ajusta distorsiunea imaginii cauzată de înclinarea proiecteurului.
		84	Trapezoid-	
Volum		8C	Volum +	Apăsați pentru a mări/micșora volumul.
		8F	Volum -	
Aspect ratio/1		98	 / 1	<ul style="list-style-type: none"> Apăsați pentru a modifica raportul de aspect pentru imaginea afișată. Utilizați ca cifra „1” de pe tastatura numerică.
Meniu/2		88	Meniu/2	<ul style="list-style-type: none"> Apăsați pentru a afișa sau ieși din meniurile afișate pe ecran pentru proiector. Utilizați ca cifra „2” de pe tastatura numerică.
3D/3		93	3D/3	<ul style="list-style-type: none"> Apăsați pentru a selecta manual un mod 3D care se potrivește cu conținutul 3D. Utilizați ca cifra „3” de pe tastatura numerică.
HDMI/4		86	HDMI/4	<ul style="list-style-type: none"> Apăsați pentru a alege sursa HDMI. Utilizați ca cifra „4” de pe tastatura numerică.
VGA/5		D0	VGA/5	<ul style="list-style-type: none"> Apăsați pentru a alege sursa VGA. Utilizați ca cifra „5” de pe tastatura numerică.
Video/6		D1	Video/6	<ul style="list-style-type: none"> Apăsați pentru a alege sursa video compozit. Utilizați ca cifra „6” de pe tastatura numerică.
Utilizator 1/7; Utilizator 2/8; Utilizator 3/9		D2	Utilizator 1/7	<ul style="list-style-type: none"> Taste definite de utilizator. Consultați pagina 44 pentru configurare. Utilizați cifrele „7”, „8” și respectiv „9” de pe tastatura numerică.
		D3	Utilizator 2/8	
		D4	Utilizator 3/9	
Sursa		C3	Sursa	Apăsați pentru a selecta un semnal de intrare.
Mod stralucire/0		96	 / 0	<ul style="list-style-type: none"> Apăsați pentru a regla în mod automat luminozitatea imaginii, pentru a oferi performanță optimă a contrastului. Utilizați ca cifra „0” de pe tastatura numerică.
Resincronizare		C4	Resincronizare	Apăsați pentru a sincroniza în mod automat proiectorul la sursa de intrare.

Coduri telecomandă IR 3



Tastă		Cod particularizat		Cod de date	Definiție tastă de imprimare	Descriere
		Byte 1	Byte 2	Byte 3		
Pornire		32	CD	02	Pornit	Apăsați pentru a porni proiectorul.
Oprire		32	CD	2E	Oprit	Apăsați pentru a opri proiectorul.
Utilizator 1		32	CD	36	Utilizator1	Taste definite de utilizator. Consultați pagina 44 pentru configurare.
Utilizator 2		32	CD	65	Utilizator2	
Utilizator 3		32	CD	66	Utilizator3	
Luminozitate		32	CD	41	Luminozitate	Ajustați luminozitatea imaginii.
Contrast		32	CD	42	Contrast	Controlul gradului de diferență dintre părțile cele mai luminoase și mai întunecate ale imaginii.
Mod de afisare		32	CD	05	Mod	Selectați un mod de afișare pentru setările optimizate pentru diverse aplicații. Consultați pagina 33.
Trapezoid		32	CD	07	Trapezoid	Ajustați distorsiunea imaginii cauzată de înclinarea proiectorului.
Aspect Ratio		32	CD	64	Aspect Ratio	Apăsați pentru a modifica raportul de aspect pentru imaginea afișată.
3D		32	CD	89	3D	Selectați manual un mod 3D care se potrivește cu conținutul 3D.

INFORMAȚII SUPLIMENTARE







Tastă		Cod particularizat		Cod de date	Definiție tastă de imprimare	Descriere
		Byte 1	Byte 2	Byte 3		
Volum +		32	CD	09	Volum +	Ajustați pentru a crește volumul.
Patru taste direcționale		32	CD	11	▲	Utilizați ▲, ◀, ▶ sau ▼ pentru a selecta elemente sau a face ajustări pentru selecție.
		32	CD	10	◀	
		32	CD	12	▶	
		32	CD	14	▼	
Sursa		32	CD	18	Sursa	Apăsați pe butonul „Source” pentru a selecta un semnal de intrare.
Tasta Enter		32	CD	0F		Confirmați selecția elementului.
Resincronizare		32	CD	04	Resincronizare	Sincronizează automat proiectorul la sursa de intrare.
Volum -		32	CD	0C	Volum -	Ajustați pentru a reduce volumul.
Meniu		32	CD	0E	Meniu	Afișează sau iese din meniurile de afișare pe ecran pentru proiector.
HDMI 1		32	CD	16	HDMI1	Apăsați pe „HDMI1” pentru a alege sursa de la conectorul HDMI 1/MHL.
HDMI 2		32	CD	30	HDMI2	Apăsați pe „HDMI2” pentru a alege sursa de la conectorul HDMI 2.
VGA 1		32	CD	1B	VGA1	Fără funcție
VGA 2		32	CD	1E	VGA2	Fără funcție
Video		32	CD	1C	Video	Fără funcție
YPbPr		32	CD	17	YPbPr	Fără funcție

INFORMAȚII SUPLIMENTARE

Depanare

Dacă aveți o problemă cu proiectorul, vă rugăm să consultați următoarele informații. Dacă o problemă persistă, vă rugăm să contactați distribuitorul local sau centrul de service.

Probleme de imagine

-  *Nu se afișează nimic.*
- Asigurați-vă că toate cablurile și conexiunile electrice sunt corect conectate după cum este descris în secțiunea „Instalare”.
 - Asigurați-vă că pini conectorilor nu sunt îndoiți sau ruși.
 - Verificați dacă lampa a fost instalată corect. Consultați secțiunea „Înlocuirea lămpii”.
 - Asigurați-vă că funcția „Mut” nu este pornită.
-  *Imaginea este înafara focalizării*
- Ajustați inelul de focalizare de pe obiectivul proiectorului.
 - Asigurați-vă că ecranul de proiecție este la distanța necesară față de proiector. (Consultați pagina 58-59).
-  *Imaginea este întinsă atunci când se afișează titlul DVD 16:9*
- Când redați DVD anamorfic sau DVD 16:9, proiectorul va afișa cea mai bună imagine în format 16:9 pe partea proiectorului.
 - Dacă redați titlul DVD în format LBX, vă rugăm să modificați formatul la LBX în OSD-ul proiectorului.
 - Dacă redați titlul DVD în format 4:3, vă rugăm să modificați formatul la 4:3 în OSD-ul proiectorului.
 - Vă rugăm să setați formatul de afișare ca tip raport de aspect 16:9 (lat) în player-ul DVD.
-  *Imaginea este prea mica sau prea mare*
- Reglați nivelul de zoom din partea de sus a proiectorului.
 - Mutati proiectorul mai aproape sau mai departe de ecran.
 - Apăsăți pe „Meniu” pe panoul proiectorului, faceți salt la „Afișare-->Aspect Ratio”. Încercați diferite setări.
-  *Imaginea are marginile înclinate:*
- Dacă este posibil, re poziționați proiectorul astfel încât să fie centrat pe ecran și sub limita de jos a acestuia.
 - Utilizați „Afișare-->Trapezoid” din OSD pentru a face o ajustare.
-  *Imaginea este inversată*
- Selectare „SETARI-->Proiecție” din OSD și ajustați direcția de proiecție.
-  *Imagine dublă neclară*
- Apăsăți pe butonul „3D” și comutați la „Oprit” pentru a evita ca imaginea 2D normală să fie o imagine dublă neclară.

INFORMAȚII SUPLIMENTARE

-  *Două imagini, format de afișare alăturată*
- Apăsați pe butonul „3D” și comutați la „SBS” pentru semnal de intrare HDMI 1.3 2D 1080i cu afișare alăturată.

-  *Imaginea nu este afișat în 3D*
- Verificați dacă bateria ochelarilor 3D este descărcată.
 - Verificați dacă ochelarii 3D sunt porniți.
 - Atunci când semnalul de intrare este HDMI 1.3 2D (afișare alăturată 1080i la jumătate), apăsați pe butonul „3D” și comutați la „SBS”.

Alte probleme

-  *Proiectorul nu mai răspunde la niciun control*
- Dacă este posibil, opriți proiectorul, apoi deconectați cablul de alimentare și așteptați cel puțin 20 de secunde înainte de a reconecta alimentarea.

-  *Lampa se arde sau pocnește*
- Când lampa ajunge la sfârșitul duratei sale de viață, se va arde și poate pocni puternic. Dacă se întâmplă acest lucru, proiectorul nu va porni până când modulul lămpii nu este înlocuit. Pentru a înlocui lampa, urmați procedurile din secțiunea „Înlocuirea lămpii” de la paginile 53-54.

Probleme cu telecomanda

-  *Dacă telecomanda nu funcționează*
- Verificați ca unghiul de operare al telecomenzii să se încadreze în limitele de $\pm 15^\circ$ față de receptorul IR de pe proiector.
 - Asigurați-vă că nu există obstrucții între telecomandă și proiector. Apropiați-vă la 6 m (20 ft) de proiector.
 - Asigurați-vă că bateriile sunt introduse corect.
 - Înlocuiți bateriile dacă sunt descărcate.

Indicator de atenționare





Atunci când indicatorii de avertizare (a se vedea mai jos) se aprind sau iluminează intermitent, proiectorul se va închide automat:

- Indicatorul LED „LAMPĂ” este aprins roșu și, dacă este „On/Standby” (Pornit/Standby), indicatorul iluminează intermitent roșu.
- Indicatorul LED „TEMPERATURĂ” este aprins roșu și, dacă este „On/Standby” (Pornit/Standby), indicatorul iluminează intermitent roșu. Aceasta indică faptul că proiectorul s-a supraîncălzit. În condiții normale, proiectorul poate fi pornit din nou.
- Indicatorul LED „TEMPERATURĂ” iluminează intermitent roșu și, dacă este „On/Standby” (Pornit/Standby), indicatorul iluminează intermitent roșu.

Deconectați cablul de alimentare de la proiector, așteptați 30 de secunde și încercați din nou. Dacă indicatorul de avertizare se aprinde sau iluminează intermitent, contactați cel mai apropiat centru de servicii pentru asistență.

INFORMAȚII SUPLIMENTARE

Mesaje transmise prin indicatorii LED

Mesaj	 LED-ul Power	 LED-ul Power	 LED Temperatură	 LED Lampă
	(Rosu)	(Verde sau albastru)	(Rosu)	(Rosu)
Stare Standby (Cablul de alimentare de intrare)	Lumină continuă			
Pornire (încălzire)		Strălucire (oprit 0,5 sec/ pornit 0,5 sec)		
Pornire și iluminare lampă		Lumină continuă		
Oprire (răcire)		Strălucire (oprit 0,5 sec/ iluminare 0,5 sec). Revine la lumina roșie constantă atunci când se oprește ventilatorul de răcire.		
Quick Resume (100 sec)		Strălucire (oprit 0,25 sec/ pornit 0,25 sec)		
Eroare (Defect lampă)	Strălucire			Lumină continuă
Eroare (Eroare vent.)	Strălucire		Strălucire	
Eroare (temperatură excesivă)	Strălucire		Lumină continuă	
Stare Standby (Mod remanență)	Strălucire (oprit 0,5 sec/ pornit 0,5 sec)	Strălucire (oprit 0,5 sec/ pornit 0,5 sec)	Strălucire (oprit 0,5 sec/ pornit 0,5 sec)	Strălucire (oprit 0,5 sec/ pornit 0,5 sec)
Remanență (avertisment)		Strălucire		
Remanență (răcire)		Strălucire		
Pornire (Mod remanență)		Strălucire (oprit 0,5 sec/ pornit 0,5 sec)		

- Oprire:

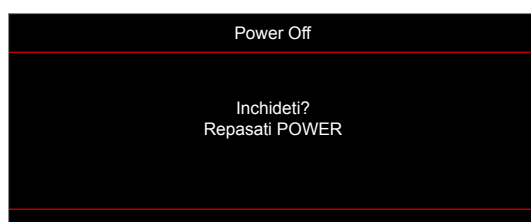

- Atentionare lampa:

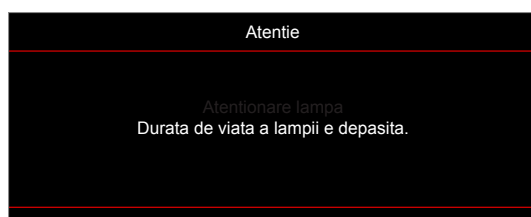

INFORMAȚII SUPLIMENTARE

- Atentionare temperatura:



- Eșuare ventilator:



- Domeniu de afișare depășit:



- Avertisment de oprire:

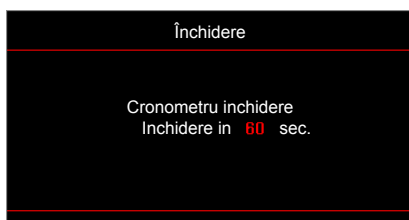

- Alarma cronometru securitate:

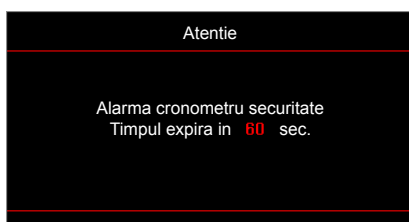

INFORMAȚII SUPLIMENTARE

Specificații

Optică	Descriere
Rezoluție nativă	1080p/WUXGA
Obiectiv	Zoom manual și focalizare manuală
Dimensiune imagine (diagonală)	1080p: - 26"~299" WUXGA: - 27"~299"
Distanță de proiecție	1 m ~ 10 m (interval de focalizare)

Partea electrică	Descriere
Reproducere culori	1073,4 milioane de culori
Frecvență scanare	- Frecvență de scanare orizontală: 15,375 ~ 91,146 KHz - Frecvență de scanare verticală: 50 ~ 85 Hz (120 Hz pentru proiector cu caracteristica 3D)
Difuzoare integrate	Da, 10 W
Cerințe de alimentare	100 - 240 V c.a., 50/60 Hz
Curent de intrare	2,9 - 1,0 A

Partea mecanică	Descriere
Orientarea instalării	Față, Spate, Tavan - sus, Spate - sus
Dimensiuni	- 316 mm (L) x 243 mm (A) x 106 mm (Î) (fără picioare) - 316 mm (L) x 243 mm (A) x 108,5 mm (Î) (cu picioare)
Greutate	2,5 kg
Condiții de mediu	5 ~ 40 °C în stare de funcționare, umiditate între 10 și 85 % (fără condensare)

Notă: Toate specificațiile pot fi modificate fără o notificare prealabilă.



INFORMAȚII SUPLIMENTARE

Oficiile globale Optoma

Pentru servicii sau asistență vă rugăm să contactați oficiul local.



SUA

3178 Laurelview Ct.
Fremont, CA 94538, USA
www.optomausa.com

 888-289-6786
 510-897-8601
 services@optoma.com



Canada

3178 Laurelview Ct.
Fremont, CA 94538, USA
www.optomausa.com

 888-289-6786
 510-897-8601
 services@optoma.com

America Latină

3178 Laurelview Ct.
Fremont, CA 94538, USA
www.optomausa.com

 888-289-6786
 510-897-8601
 services@optoma.com



Europa

Unit 1, Network 41, Bourne End Mills
Hemel Hempstead, Herts,
HP1 2UJ, United Kingdom
www.optoma.eu
Tel service: +44 (0)1923 691865

 +44 (0) 1923 691 800
 +44 (0) 1923 691 888
 service@tsc-europe.com



Benelux BV

Randstad 22-123
1316 BW Almere
The Netherlands
www.optoma.nl

 +31 (0) 36 820 0252
 +31 (0) 36 548 9052

Franța

Bâtiment E
81-83 avenue Edouard Vaillant
92100 Boulogne Billancourt, France

 +33 1 41 46 12 20
 +33 1 41 46 94 35
 savoptoma@optoma.fr



Spania

C/ José Hierro,36 Of. 1C
28522 Rivas VaciaMadrid,
Spain

 +34 91 499 06 06
 +34 91 670 08 32



Germania

Wiesenstrasse 21 W
D40549 Düsseldorf,
Germany

 +49 (0) 211 506 6670
 +49 (0) 211 506 66799
 info@optoma.de

Scandinavia



Lerpeveien 25
3040 Drammen
Norway

 +47 32 98 89 90
 +47 32 98 89 99
 info@optoma.no

PO.BOX 9515
3038 Drammen
Norway

Coreea

WOOMI TECH.CO.,LTD.
4F, Minu Bldg.33-14, Kangnam-Ku,
Seoul,135-815, KOREA
korea.optoma.com

 +82+2+34430004
 +82+2+34430005



Japonia

東京都足立区綾瀬3-25-18
株式会社オーエス
コンタクトセンター:0120-380-495

 info@os-worldwide.com
www.os-worldwide.com



Taiwan

12F., No.213, Sec. 3, Beixin Rd.,
Xindian Dist., New Taipei City 231,
Taiwan, R.O.C.
www.optoma.com.tw

 +886-2-8911-8600
 +886-2-8911-6550
 services@optoma.com.tw
asia.optoma.com



Hong Kong

Unit A, 27/F Dragon Centre,
79 Wing Hong Street,
Cheung Sha Wan,
Kowloon, Hong Kong

 +852-2396-8968
 +852-2370-1222
www.optoma.com.hk

China

5F, No. 1205, Kaixuan Rd.,
Changning District
Shanghai, 200052, China

 +86-21-62947376
 +86-21-62947375
www.optoma.com.cn



P/N:36.7AZ01G001-A