

DLP®投影机

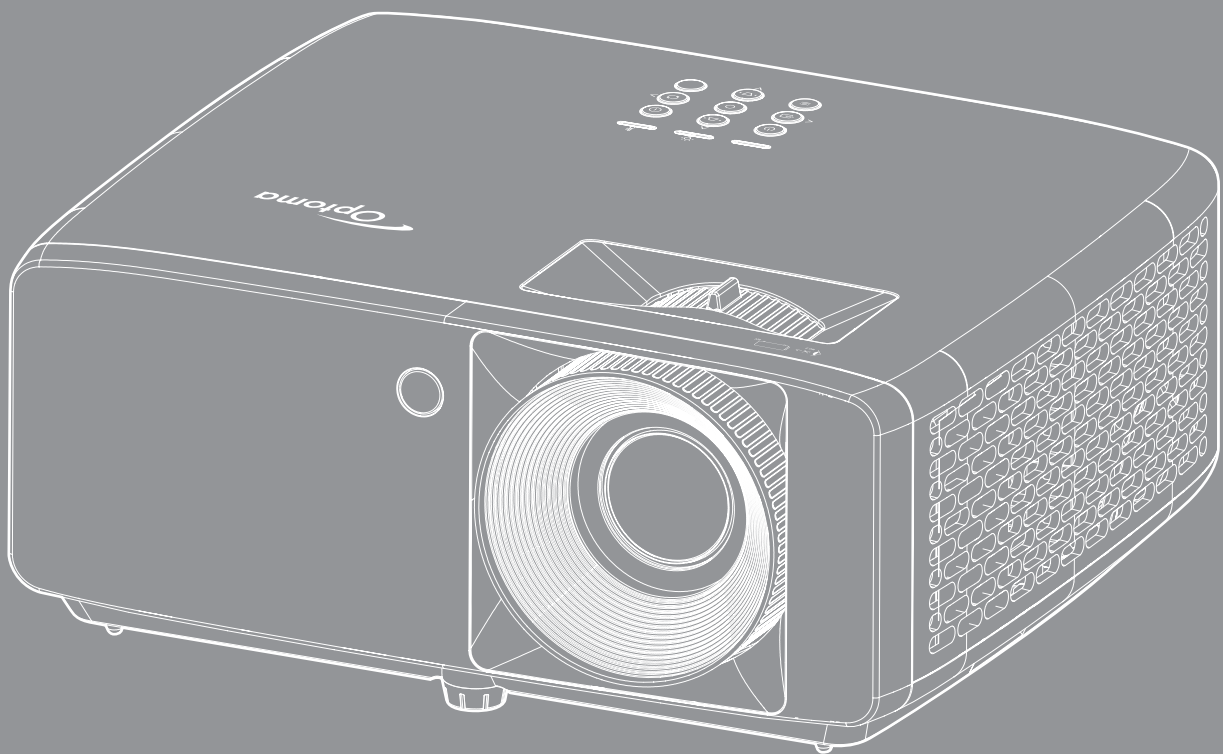

目录



安全	4
重要安全事项	4
激光安全信息	5
版权	6
免责声明	6
商标	6
FCC	6
针对欧盟国家的符合性声明	7
WEEE	7
清洁镜头	7
简介	9
包装概览	9
标准附件	9
可选附件	9
产品概览	10
连接	11
键盘	12
遥控器	13
放置和安装	14
安装投影机	14
将输入源连接到投影机	16
调整投影图像	17
遥控器设置	18
使用投影机	20
打开/关闭投影机电源	20
选择输入源	21
菜单导航和功能	22
OSD菜单	23
图像显示模式菜单	29
图像动态范围菜单	29
图像亮度菜单	29
图像对比度菜单	30
图像锐度菜单	30
图像伽玛菜单	30
图像颜色设置菜单	30
图像墙面颜色菜单	30
图像3D菜单	31
图像菜单恢复原值	31
显示投影方向菜单	32
显示明亮模式菜单	32

显示DynamicBlack菜单	32
显示游戏模式菜单	32
显示画面类型菜单	32
显示银幕宽高比菜单	33
显示几何校正菜单	36
显示数字缩放菜单	36
显示图像移位菜单	36
显示菜单恢复原值	36
设置测试图案菜单	37
设置语言菜单	37
设置菜单设置菜单	37
设置高海拔模式菜单	37
设置电源设置菜单	38
设置安全设定菜单	39
设置开机画面菜单	39
设置背景颜色菜单	39
设置设备重置菜单	39
输入自动检测信号源菜单	40
输入输入源自动切换菜单	40
输入HDMI CEC设置菜单	40
输入菜单恢复原值	40
音量菜单	41
静音菜单	41
音频菜单恢复原值	41
控制设置编号菜单	41
遥控器设置菜单	41
控制键盘设置菜单	41
控制菜单恢复原值	41
信息菜单	42

附加信息 43

兼容分辨率	43
图像尺寸和投影距离	47
投影机尺寸和吊顶安装	49
红外线遥控器代码	51
故障处理	53
警告指示灯	55
规格	56
Optoma全球办事机构	57

安全

	等边三角形内带箭头的电闪符号旨在警示用户：产品内部有未绝缘的“危险电压”，存在人员触电危险。
	等边三角形内的惊叹号符号旨在警示用户：注意设备上标注的重要操作和维护（维修）文字说明。

请遵循本用户指南中的所有警告、预防措施以及所推荐的维护事项。

重要安全事项

- 不要阻塞任何通风口。为防止投影机过热以保证其可靠进行，建议将投影机安装在通风良好的位置。例如，不要将投影机放置在杂乱的咖啡桌、沙发、床等上面。不要将投影机放置在空气流通不畅的狭小空间内，如书柜或壁橱中。
- 为降低火灾和/或触电危险，切勿使本投影机遭受雨淋或受潮。不要安装在热源附近，如散热器、加热器、火炉或其它产生热量的设备（如放大器）。
- 不要让物品或液体进入投影机。否则，可能接触到危险电压点和短路部件，导致火灾或电击。
- 请勿在如下条件下使用：
 - 温度过高、过低或极潮湿的环境中。
 - (i) 确保室内环境温度在5° C ~ 40° C之间
 - (ii) 相对湿度为10% ~ 85%
 - 易受大量灰尘和泥土侵袭的区域。
 - 任何产生强磁场的设备附近。
 - 阳光直接照射。
- 如果本机已物理损坏或者使用不慎，请勿继续使用本机。物理损坏/使用不慎包括（但不限于）：
 - 本机掉落。
 - 电源线或插头损坏。
 - 液体溅落到投影机上。
 - 投影机遭受雨淋或受潮。
 - 异物掉入投影机内或者内部元件松动。
- 请勿将投影机放在不平稳的表面上。投影机可能坠落，并可能导致人员受伤或投影机损坏。
- 请勿在运行期间遮挡投影机镜头发出的光束。光束会使物体变热并可能融化，进而可能造成灼伤或起火。
- 请勿打开或者拆卸本投影机，以免发生触电。
- 不要尝试自行维修本机。打开或卸下机壳时存在危险电压或其它危险。在送修本机前，请先与Optoma联系。
- 留意投影机外壳上的安全标志。
- 本机只应由授权服务人员进行修理。
- 仅使用制造商指定的连接件/附件。
- 请勿在运行期间直接注视投影机镜头。亮光可能会伤害您的眼睛。
- 本投影机将自行检测其光源使用寿命。

- 关闭投影机时，请确保先完成散热过程，然后再拔掉电源线。投影机需要90秒钟散热时间。
- 在清洁产品前，关闭电源并从交流电源插座上拔掉电源线。
- 使用蘸有中性洗涤剂的柔软干布擦拭主机外壳。请勿使用擦洗剂、石蜡或者溶剂擦拭设备。
- 如果本产品长期不用，应从交流插座中拔下电源插头。
- 请勿将投影机安放在容易震动或碰撞的地方。
- 请勿用手直接触摸镜头。
- 在存放之前，取出遥控器电池。如果电池长时间留在遥控器内，可能会漏液。
- 请勿在可能存在油烟或香烟烟雾的地方使用或存放投影机，否则可能会影响投影机的性能。
- 安装投影机时请采用正确的方式，非标准安装可能影响投影机的性能。
- 使用电源线或电涌保护器。断电和电压低会造成设备损坏。
- 请勿使用激光类或其他聚焦（光）性能强的产品直射投影机，以防损坏图像处理芯片或其它零部件。

激光安全信息

- 此产品依照IEC60825-1:2014被分类为风险2组的1类激光产品，作为IEC 62471-5:Ed.1.0中定义的风险2组的LIP（激光照明投影机），也符合21 CFR 1040.10和1040.11的要求。更多详细信息，请参阅2019年5月8日的第57号激光通知。



- 如同任何明亮光源一样，切勿直视光束 RG2 IEC 62471-5:2015。
- 此投影机是IEC/EN 60825-1:2014的1类激光产品，按照IEC 62471-5:2015的要求，属于风险组2。
- 有关监督儿童、不盯着看、不使用光学辅助设备等其他说明。
- 注意：监护孩童，无论他们距离投影机多远，都不得注视投影机光束。
- 注意：在投影镜头前方使用遥控器启动投影机时应特别小心。
- 注意用户应避免在光束内使用光学辅助设备（如双筒望远镜或望远镜）。
- 打开投影机时，确保投影范围内无人注视镜头。
- 请勿将任何物品（放大镜等）放在投影机的光路内。从镜头投射的光路较宽，一旦光路中有异物改变镜头发出的光的方向，则可能导致不可预测的后果，例如火灾或眼睛受伤。
- 若执行用户指南中未明示的任何操作或调整，可能造成危险的激光辐射暴露。

- 请勿打开或拆解投影机，否则可能会因激光辐射暴露而造成损害。
 - 投影机工作时，切勿注视光束。明亮光线可能对眼睛造成永久性伤害。
- 若不遵循控制、调整或操作程序，可能会因激光辐射暴露而造成损害。

版权

本出版物（包括所有照片、插图和软件）受国际版权法律保护，保留所有权利。未经作者书面同意，不得复制本手册及其包含的任何材料。

版权所有© 2022

免责声明

本手册中的信息如有变更，恕不另行通知。制造商对本文的内容不提供任何陈述或担保，特别放弃对于适销性和针对特定目的的适用性的任何隐含担保。制造商保留修订本出版物以及不定期变更其内容、且无须向任何人通知此类修订或变更的权利。

商标

Kensington是ACCO Brand Corporation在美国注册的商标，并且在全球其他国家/地区已经注册或正在申请。

HDMI、HDMI标志和High-Definition Multimedia Interface是HDMI Licensing LLC在美国和其他国家/地区的商标或注册商标。

DLP®、DLP Link和DLP标志是Texas Instruments的注册商标，BrilliantColor™是Texas Instruments的商标。

本手册中使用的所有其他产品名称是其各自所有者的资产，均已获得公认。

FCC

本设备经检测，符合FCC规则第15部分中关于B级数字设备的限制规定。这些限制旨在为居民区安装提供防止有害干扰的合理保护。本设备会产生、使用和辐射无线电频率能量，如果不遵照说明进行安装和使用，可能会对无线电通信产生有害干扰。

但是，不能保证在特定安装条件下不会出现干扰。如果本设备确实对无线电或电视接收造成了有害干扰（可通过关闭和打开设备电源来确定），建议用户采取以下一项或多项措施来消除干扰：

- 调节接收天线的方向或位置。
- 增大设备与接收器之间的距离。
- 将此设备和接收设备连接到不同电路的电源插座上。
- 向代理商或有经验的无线电/电视技术人员咨询以获得帮助。

注意事项：屏蔽线缆

连接其它计算设备时必须使用屏蔽线缆，以确保符合FCC管制要求。

小心

如果未经制造商明确许可进行任何变更或修改，会导致用户失去由联邦通信委员会授予的使用此设备的资格。

运行条件

本设备符合FCC规则第15部分的要求。本设备在运行时符合下面两个条件：

- 1.本设备不会产生有害干扰
- 2.本设备必须能够承受受到的干扰，包括会造成操作异常的干扰。

注意事项：加拿大用户

此B级数字设备符合加拿大ICES-003的要求。

Remarque à l'intention des utilisateurs canadiens

Cet appareil numérique de la classe B est conforme à la norme NMB-003 du Canada.

针对欧盟国家的符合性声明

- EMC 指令 2014/30/EU (包含修正内容)
- 低压指令2014/35/EU
- RED 2014/53/EU (若产品具备RF功能)

WEEE



废弃说明

废弃时请勿将此电子设备投入垃圾箱。为减少污染和在最大程度上保护地球环境，请将其回收利用。

清洁镜头

- 在清洁镜头之前，请务必关闭投影机并拔掉电源线，使其完全冷却。
- 使用压缩空气罐清除灰尘。

使用镜头专用清洁布轻轻擦拭镜头。请勿用手触摸镜头。

- 清洁镜头时，请勿使用碱性/酸性清洁剂或酒精等挥发性溶剂。如果镜头在清洁过程受损，将不在保修范围内。



警告：请勿使用含有易燃气体的喷雾来清除镜头上的灰尘。否则，可能会由于投影机内部过热而引起火灾。



警告：请勿在投影机预热时清洁镜头，否则可能会导致镜头表面贴膜剥落。



警告：请勿用硬物擦拭或敲击镜头。

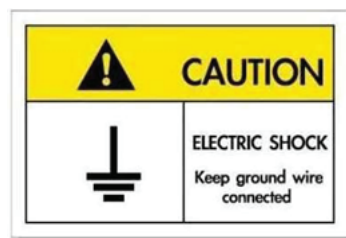

为避免触电，本机及其外设必须正确接地。

根据中国《电器电子产品有害物质限制使用管理办法》，简称《管理办法》或《China RoHS》之规定，列出电子信息产品中可能含有的有害物质的名称及含量于以下表格中

投影机						
部件名称	有害物质					
	铅(Pb)	汞 (Hg)	镉 (Cd)	六价铬 (Cr(VI))	多溴联苯 (PBB)	多溴二苯醚 (PBDE)
外壳	X	○	○	○	○	○
主板	X	○	○	○	○	○
引擎模块	X	○	○	○	○	○
雷射光源模组	X	○	○	○	○	○
风扇	X	○	○	○	○	○
铁件	X	○	○	○	○	○
线材	X	○	○	○	○	○
遥控器	X	○	○	○	○	○
包装	○	○	○	○	○	○

本表格依据SJ/T 11364的规定编制

○：表示该有害物质在该部件所有均质材料中的含量均在GB/T 26572规定的限量要求以下

X：表示该有害物质至少存在于该部件的某一均质材料中，是因为目前业界还没有成熟的替代技术，以致含量虽然超过GB/T 26572规定的限量要求，但仍然符合欧盟RoHS指令所容许的豁免条款及电池指令的要求

简介

感谢您购买Optoma激光投影机。有关各项功能的完整列表，请访问我们网站上的产品页面，在那里您还可以找到其他信息和文档，例如常见问题解答。

包装概览

小心地打开包装，检查下面列出的标配附件是否齐全。由于型号、规格、以及购买地域的不同，有些选配附件可能不提供。请确认您的购买地点。有些附件可能因地域不同而异。

保修卡仅在部分特定地域提供。有关详情，请咨询您的经销商。

标准附件

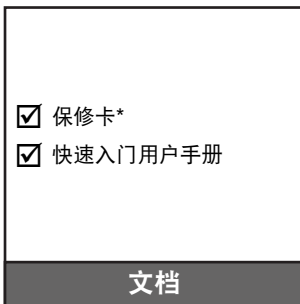
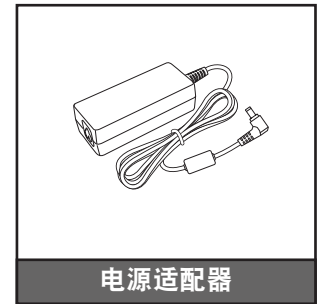
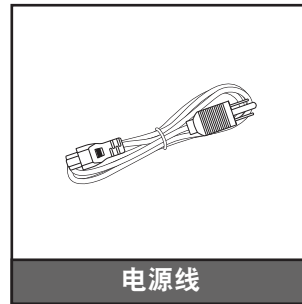
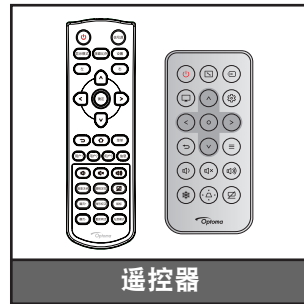
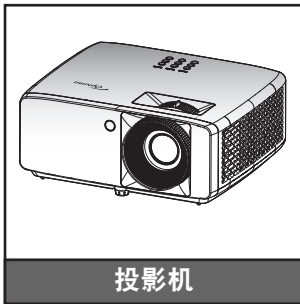

注意：

- 遥控器在出厂时装有电池，由于地区的差异，遥控器可能会不同，请以实际的附件为准。
- *如需保修信息，请访问<https://www.optoma.com/support/download>
- 要访问设置信息、用户手册、保修信息和产品更新，请扫描二维码或访问以下URL：
<https://www.optoma.com/support/download>



可选附件

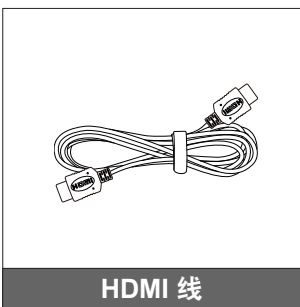

注意：

- 可选附件因型号、规格、以及地域不同而异。

简介

产品概览

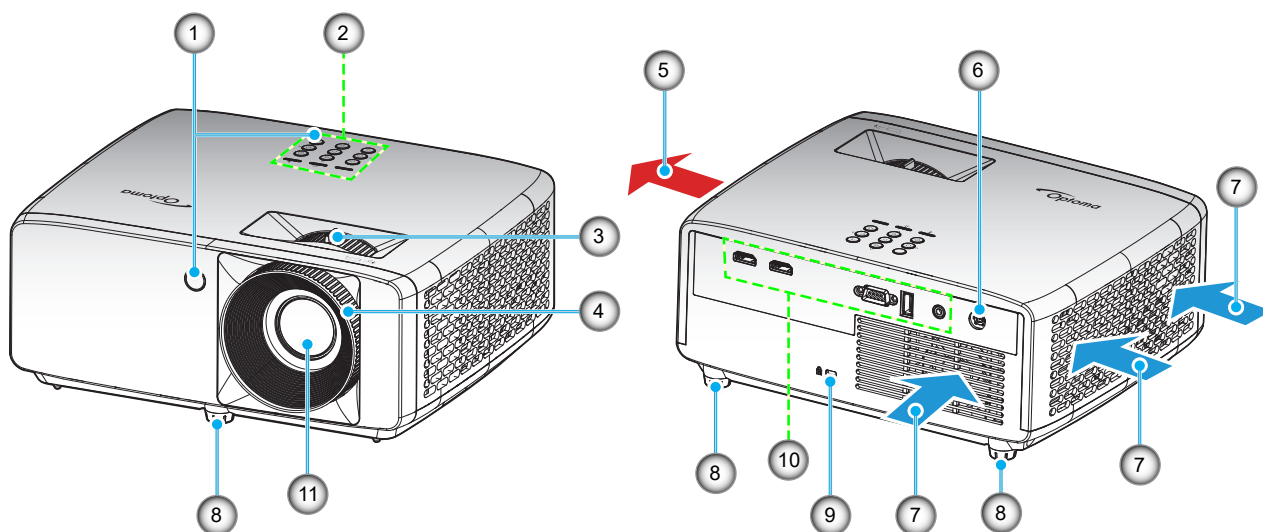

注意:

- 请勿堵塞投影机的进气口和排气口。
- 在封闭空间内使用投影机时，在进气口和排气口周围留出至少30 cm空间。

编号	项目	编号	项目
1.	红外线接收器	7.	通风孔（出气口）
2.	键盘	8.	倾斜度调节支脚
3.	缩放杆	9.	Kensington™ 锁端口
4.	调焦环	10.	输入/输出
5.	通风孔（入气口）	11.	镜头
6.	DC插孔		

简介

连接

XGA/WXGA型号

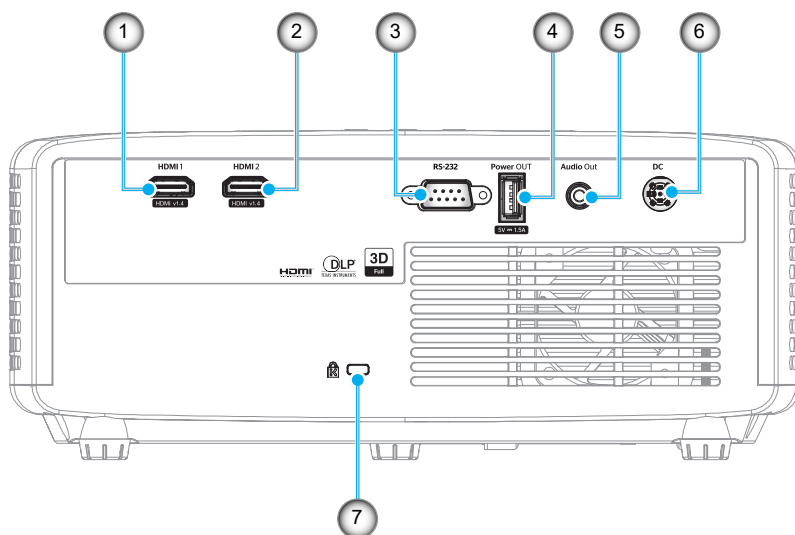

1080p型号

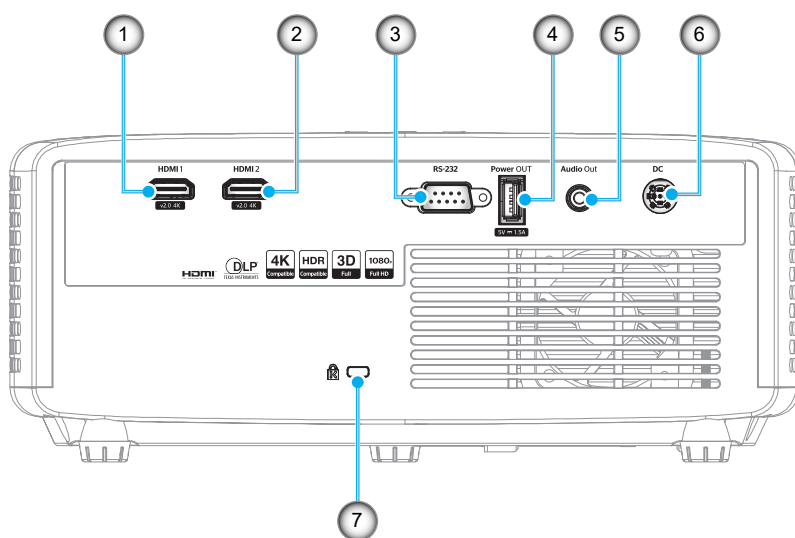

编号	项目	编号	项目
1.	HDMI 1接口	5.	音频输出接口
2.	HDMI 2接口	6.	DC插孔
3.	RS-232 接口	7.	Kensington™ 锁定端口
4.	USB电源输出(5V=1.5A)接口		

注意： 信号模式支持视各销售区域的型号而定。

HDMI接口的差异：

XGA/WXGA: HDMI 1.4b, HDCP 2.0

1080P: HDMI 2.0, HDCP 2.2

简介

键盘

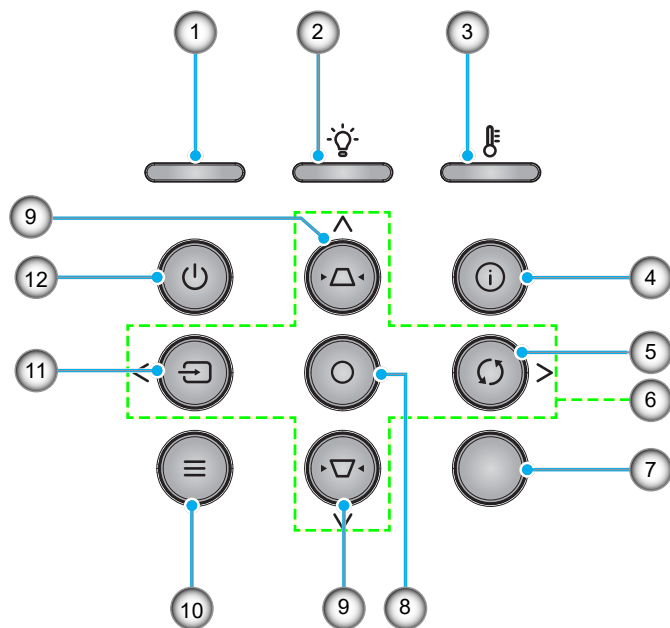

编号	项目	编号	项目
1.	电源LED	7.	红外线接收器
2.	灯泡LED	8.	确定
3.	温度LED	9.	梯形校正
4.	信息	10.	菜单
5.	重新同步	11.	信号源
6.	四向选择键	12.	开/关机

简介

遥控器

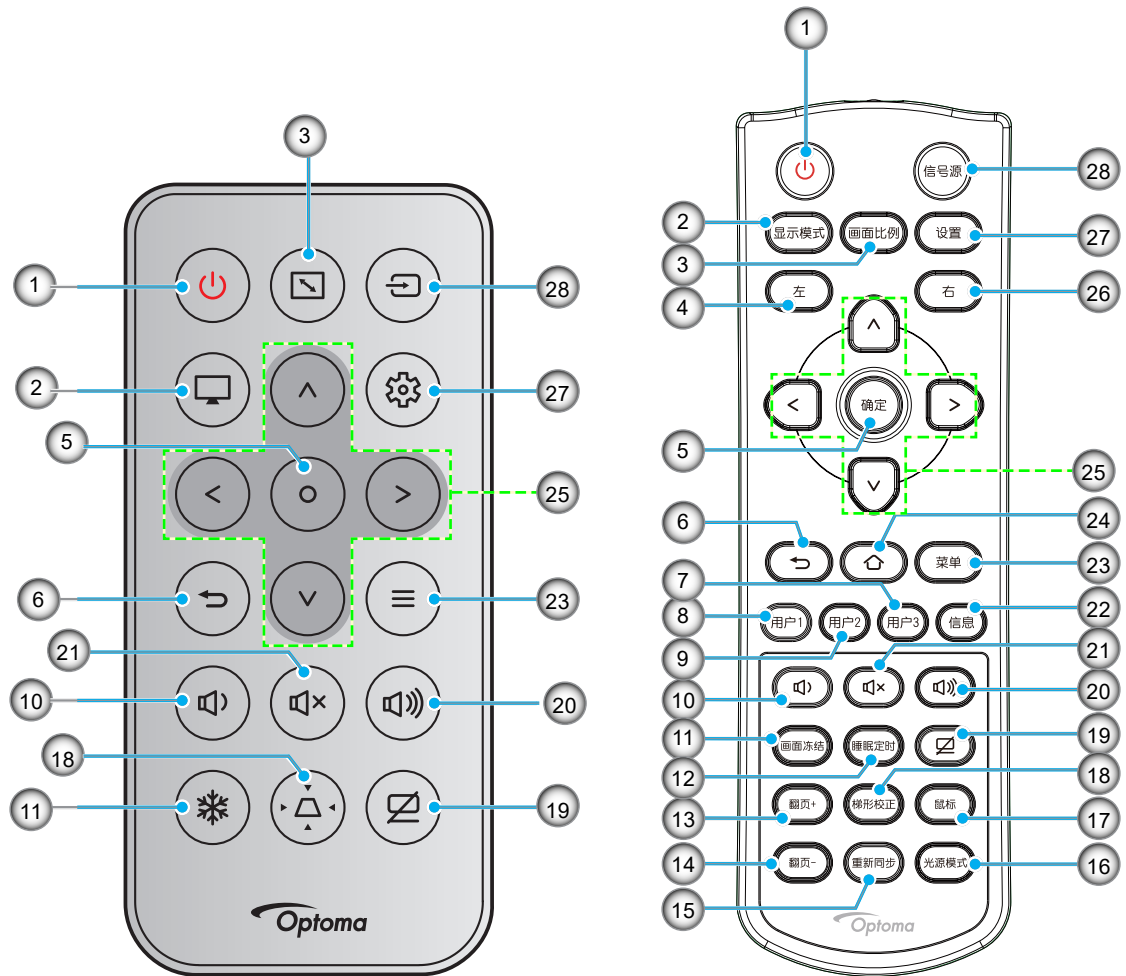

编号	项目	编号	项目	编号	项目
1.	电源	11.	画面冻结	21.	静音
2.	显示模式	12.	睡眠定时	22.	信息
3.	画面比例	13.	翻页 +	23.	菜单
4.	单击鼠标左键	14.	翻页 -	24.	首页
5.	确定	15.	重新同步	25.	四向选择键
6.	返回	16.	光源模式	26.	单击鼠标右键
7.	用户3	17.	鼠标	27.	设置
8.	用户1	18.	梯形校正	28.	信号源
9.	用户2	19.	AV 静音		
10.	音量 -	20.	音量 +		

注意:

- 对于不支持这些功能的型号，有些按键可能没有功能。
- 由于地区的差异，遥控器可能会不同，请以实际附件为准

放置和安装

安装投影机

根据设计，此投影机有4种安装位置。

您可以根据房间布局或个人喜好来选择安装位置。需考虑的事项包括：屏幕尺寸和位置、电源插座位置、以及投影机和设备之间的位置和距离。

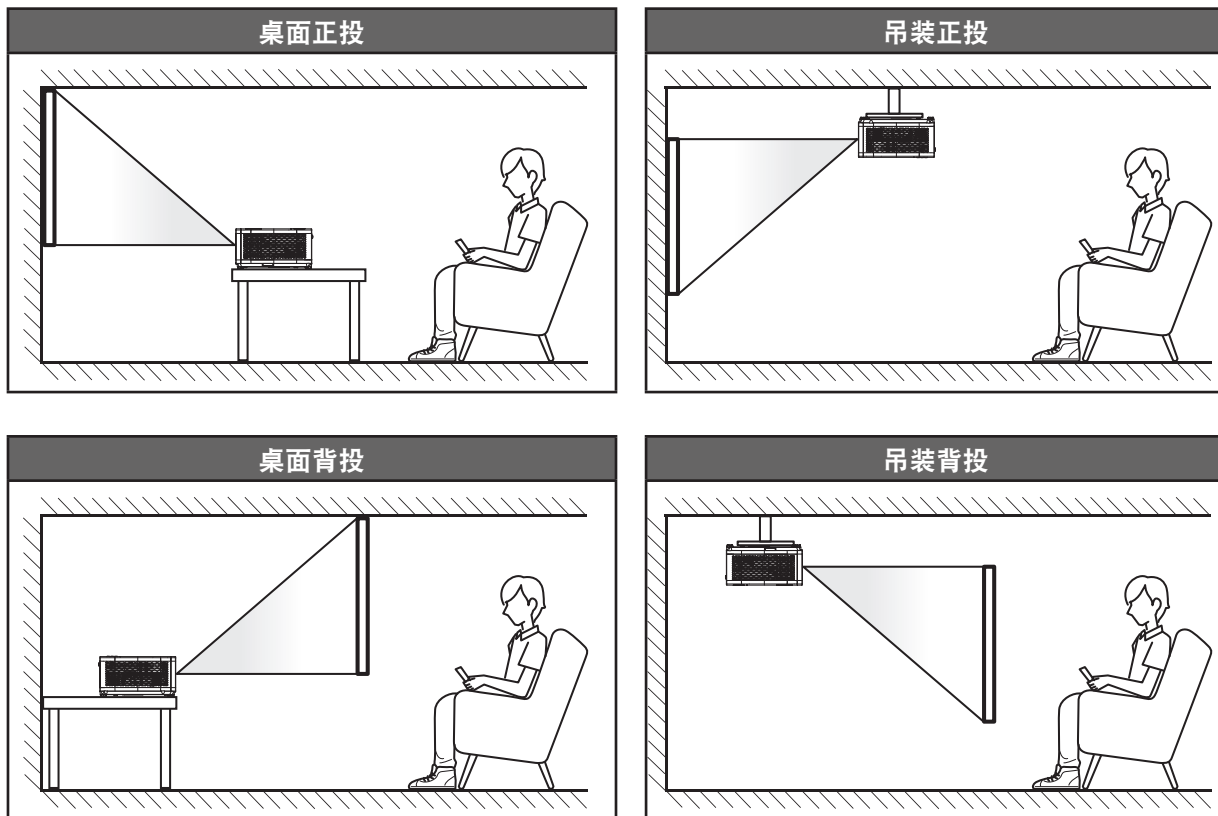

投影机应平放在台面上，与屏幕成90度角/垂直。

- 关于如何根据屏幕尺寸确定投影机位置，请参见第47~48页的距离表。
- 关于如何根据距离确定屏幕尺寸，请参见第47~48页的距离表。

注意：投影机到屏幕的距离增大时，投影图像尺寸变大，垂直偏移也随之增大。

放置和安装

投影机安装注意事项

- 360° 自由定向操作

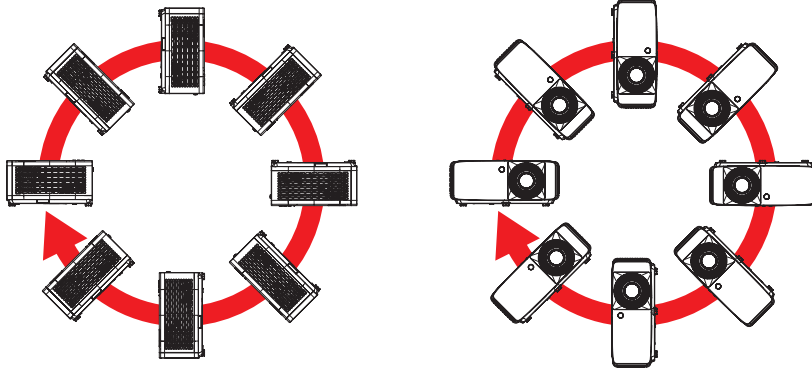

- 在排气口四周留出至少30 cm空间。

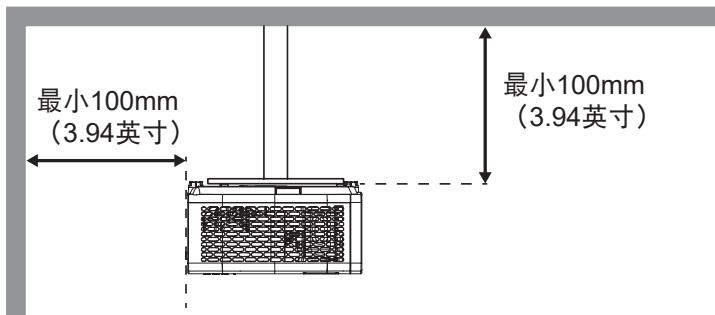
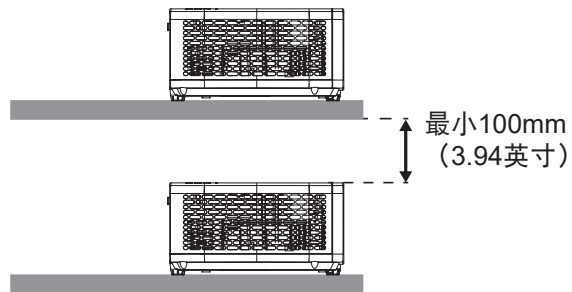
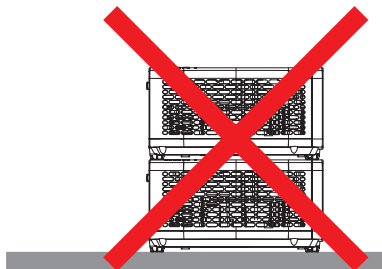
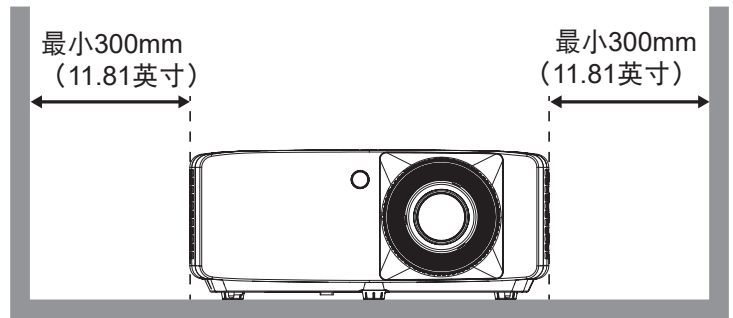
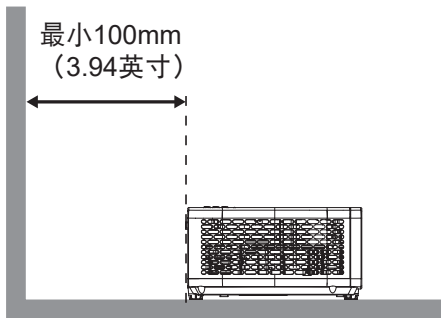

- 确保排气口排出的热空气不会回流到进气口。
- 在密闭空间内使用投影机时，确保密闭空间内的环境空气温度不超过投影机运行时的运行温度，并且进气口和排气口保持通畅。
- 所有密闭空间应通过专业热评估，以确保投影机不会回收排出的空气，否则即便密闭空间温度在可接受的运行温度范围内，也可能导致设备关机。

放置和安装

将输入源连接到投影机

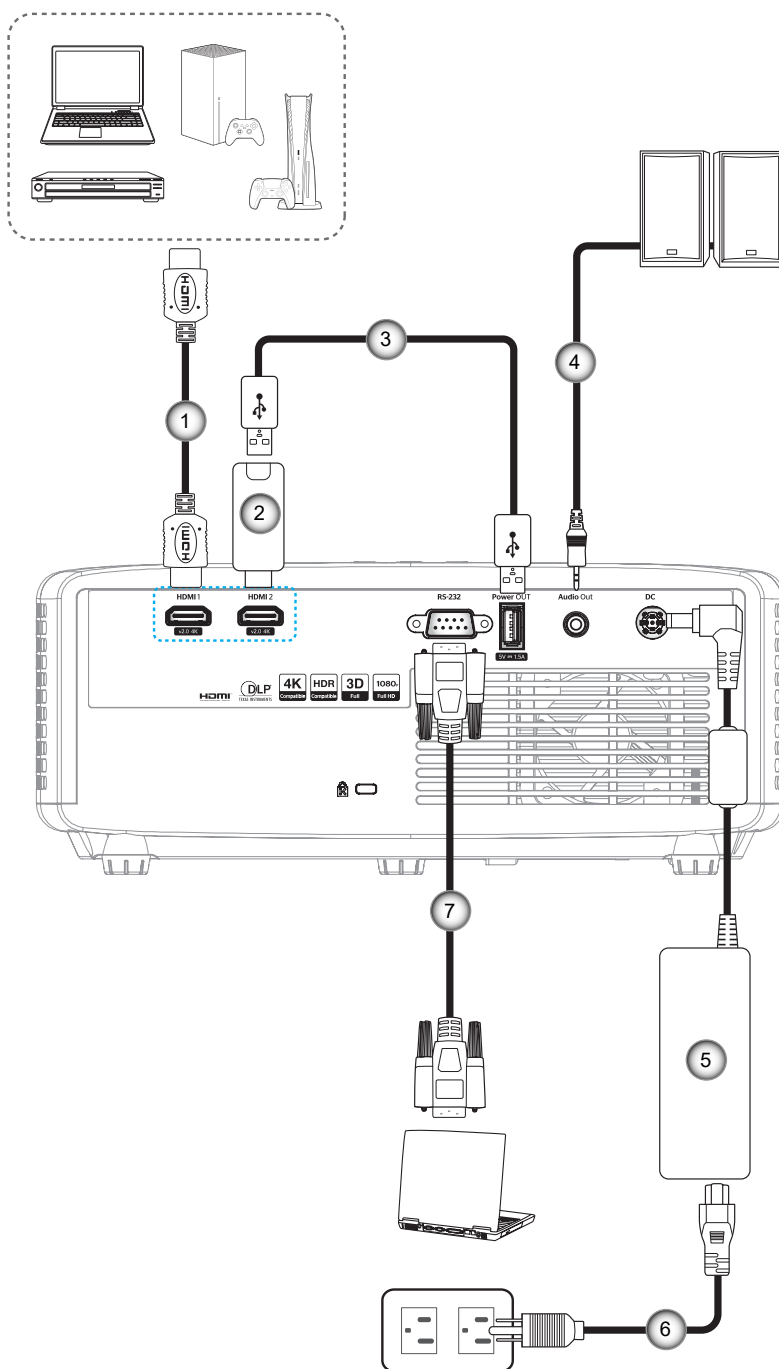

编号	项目	编号	项目
1.	HDMI线	5.	电源适配器
2.	HDMI Dongle	6.	电源线
3.	USB电源线	7.	RS232 线
4.	音频输出线		

注意： 为确保最佳图像质量和避免连接错误，我们建议使用长度不超过5米的高速或高级认证HDMI电缆。

放置和安装

调整投影图像

图像高度

本投影机配有升降支脚，用于调整图像高度。

1. 找到投影机下面的可调支脚，以调节投影机的高度。
2. 顺时针或逆时针转动可调支脚以升高或降低投影机。

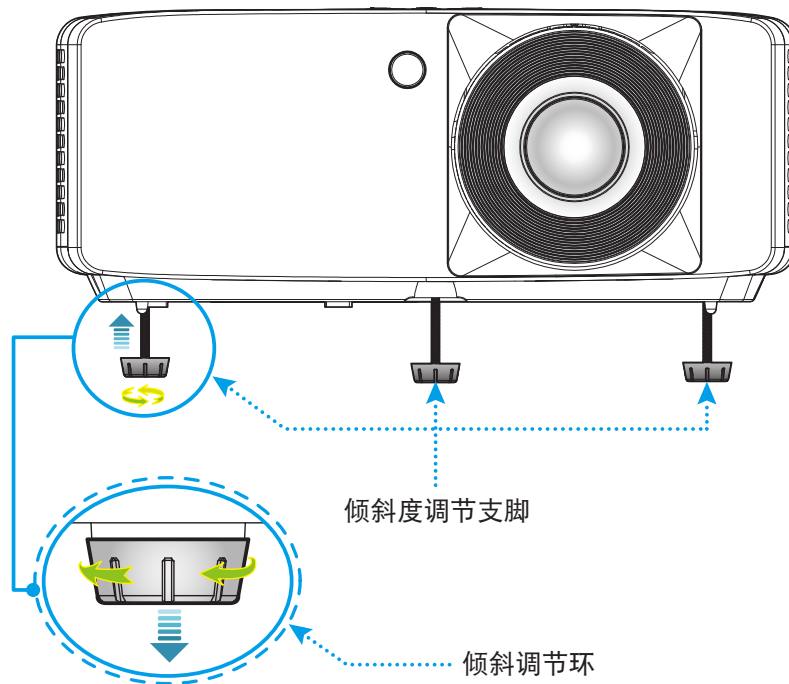

缩放和对焦

- 如要调整图像尺寸，请顺时针或逆时针转动缩放杆以增大或减小投影图像尺寸。
- 如要调整焦距，请顺时针或逆时针转动调焦环，直至图像变清晰。

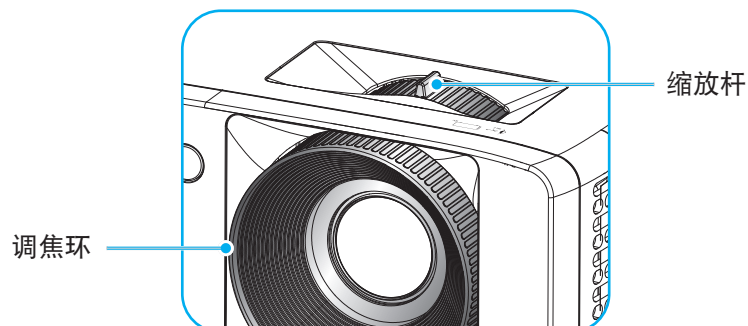

放置和安装

遥控器设置

安装/更换电池

遥控器随附2节AAA电池。

1. 卸下遥控器背面的电池盖。
2. 将AAA电池装入电池仓，如图所示。
3. 重新装上遥控器后盖。

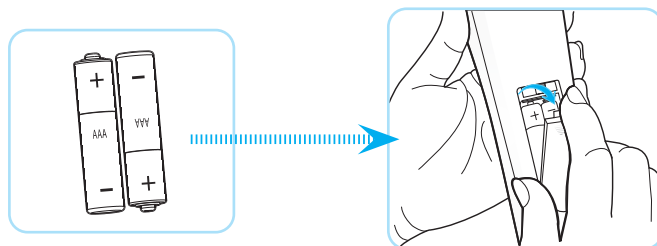

注意： 更换电池时，只可使用相同或同等类型的电池。

小心： 电池使用不当可能导致化学漏液或爆炸。请务必遵循下述指导说明。

- 请勿混用不同类型的电池。电池类型不同，特性也不同。
- 请勿混用新旧电池。新旧电池混用会缩短新电池使用寿命或导致旧电池化学漏液。
- 电池没电后，应尽快取出。若皮肤接触到电池漏液化学物质，可能会造成损伤。如发现任何化学漏液，应用布擦拭干净。
- 因存放条件差异，此产品随附电池的预期使用寿命可能会缩短。
- 若长时间不使用遥控器，应取出电池。
- 在废弃电池时，务必遵守相关国家或地区的法规。

放置和安装

有效范围

红外线(IR)遥控感应器位于投影机顶部和正面。为使遥控器正常工作，应确保遥控器位于与投影机遥控感应器垂直的30度角范围内。遥控器和感应器之间的距离不应超过 6米（19.7英尺）。

- 确保遥控器和投影机上的IR感应器之间没有任何障碍物，以免挡住红外线光束。
- 勿使阳光或荧光灯光直接照射到遥控器的IR发射器上。
- 请使遥控器距离荧光灯2m以上，否则遥控器可能无法正常工作。
- 如果遥控器靠近逆变器型荧光灯泡，可能会时常不起作用。
- 如果遥控器距离投影机太近，有可能不起作用。
- 对准屏幕时，遥控器和屏幕之间的距离应小于5m，以便IR光束反射回投影机。不过，有效范围可能因屏幕不同而异。

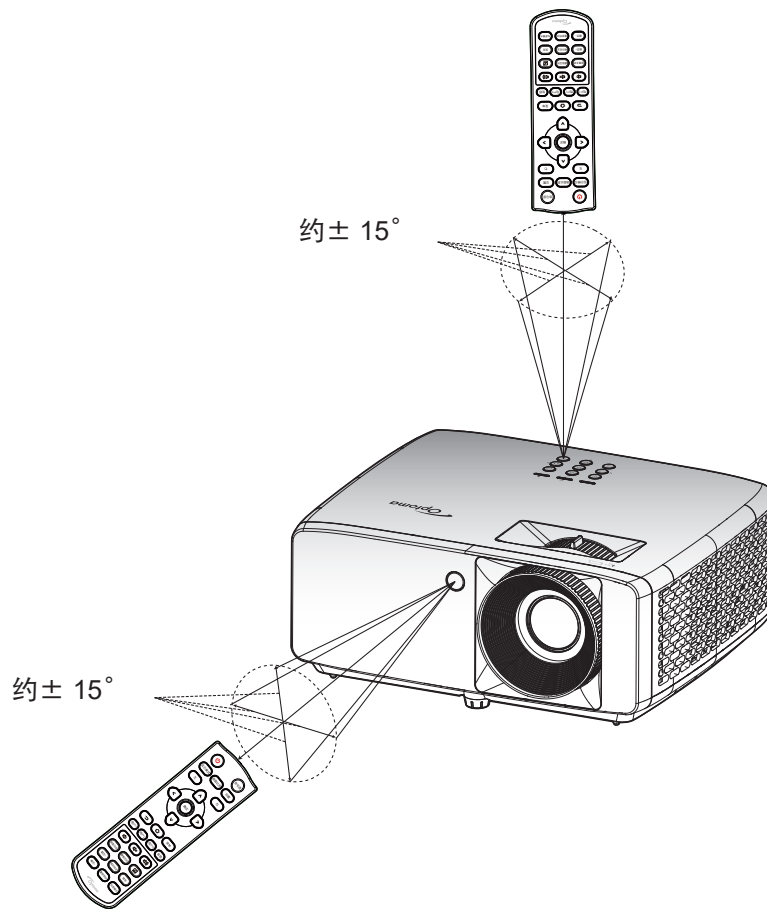

使用投影机

打开/关闭投影机电源

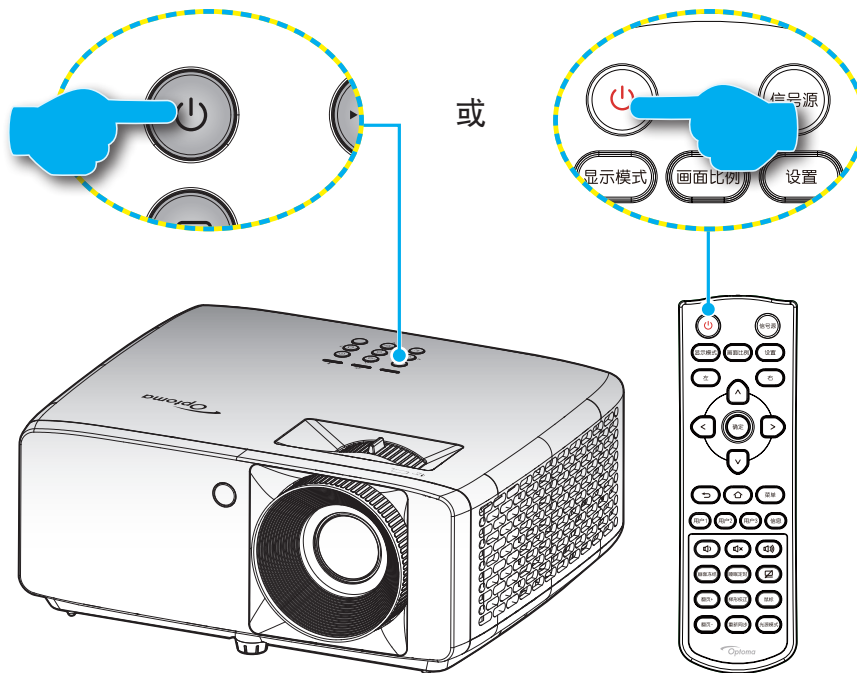

电源打开

1. 安全连接电源线和信号/输入源线。连接后，电源LED变成红色。
2. 按投影机键盘上的 ⏻ 按钮或遥控器上的 ⏻ 按钮，打开投影机电源。
3. 开机画面显示约10秒钟，电源LED闪烁蓝色。

注意：投影机首次开机时，会提示您选择所需的语言、投影方向以及其他一些设置。

关机

1. 按投影机键盘上的 ⏻ 按钮或遥控器上的 ⏻ 按钮，关闭投影机电源。
2. 显示下面的信息：



3. 再次按 ⏻ / ⏻ 按钮以进行确认，否则该消息将在 15 秒后消失。再次按 ⏻ / ⏻ 按钮时，投影机将关机。
4. 散热风扇继续转动约10秒以进行散热，电源LED闪烁蓝色。当电源LED稳定显示红色时，表示投影机已进入待机模式。如果希望重新开启投影机，必须等待投影机完成散热过程并已进入待机模式。当投影机处于待机模式时，只需再次按 ⏻ / ⏻ 按钮即可开启投影机。
5. 从电源插座和投影机上拔掉电源线。

注意：不建议在关闭电源后立即开启投影机。

使用投影机

选择输入源

打开您希望在屏幕上显示的、已连接的输入源的电源（如计算机、笔记本电脑、视频播放机等）。投影机将自动侦测信号源投影显示。如果连接了多个输入源，按投影机键盘或遥控器上的  按钮选择所需的输入。

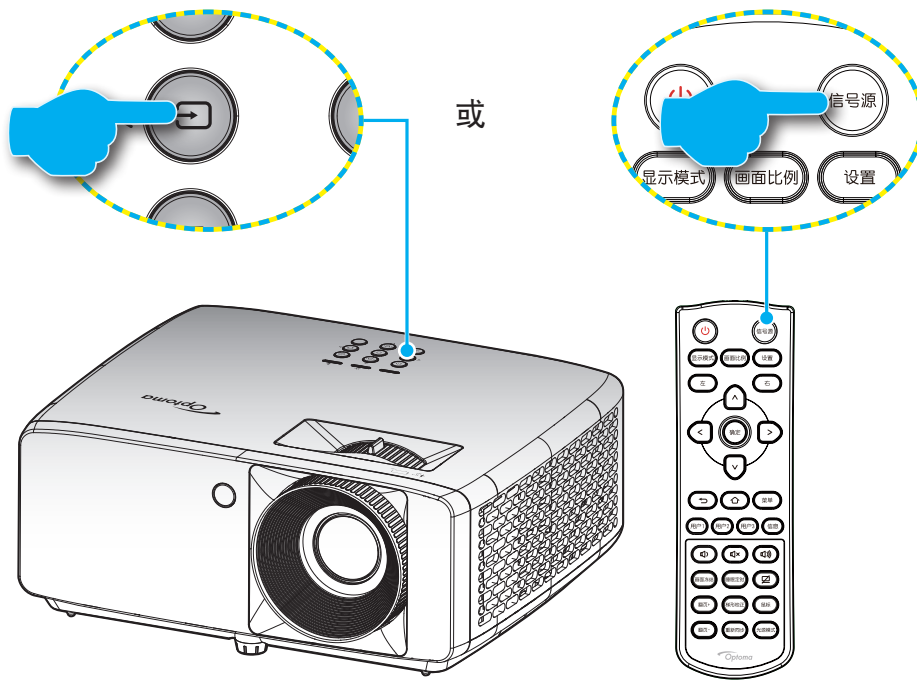

使用投影机

菜单导航和功能

本投影机具有一个多语言屏幕显示（OSD）菜单，可以调整图像并更改多种设置。投影机将自动检测输入源。

1. 如要打开OSD菜单，请按遥控器或投影机键盘上的 **≡ 按钮**。
2. 当显示 OSD 时，使用 **^/∨** 键选择主菜单中的项目。在特定页上进行选择时，请按投影机键盘或遥控器上的 **○** 按钮进入子菜单。
3. 使用 **</>** 键在子菜单中选择所需项目，然后按 **○** 按钮查看更多设置。使用 **^/∨/</>** 键调整设置。
4. 在子菜单中选择下一个要调整的项目，并按照如上所述进行调整。
5. 按 **○** 进行确认，屏幕将返回主菜单。
6. 如要退出，请再按一次 **≡** 按钮。OSD菜单将关闭，投影机自动保存新的设置。

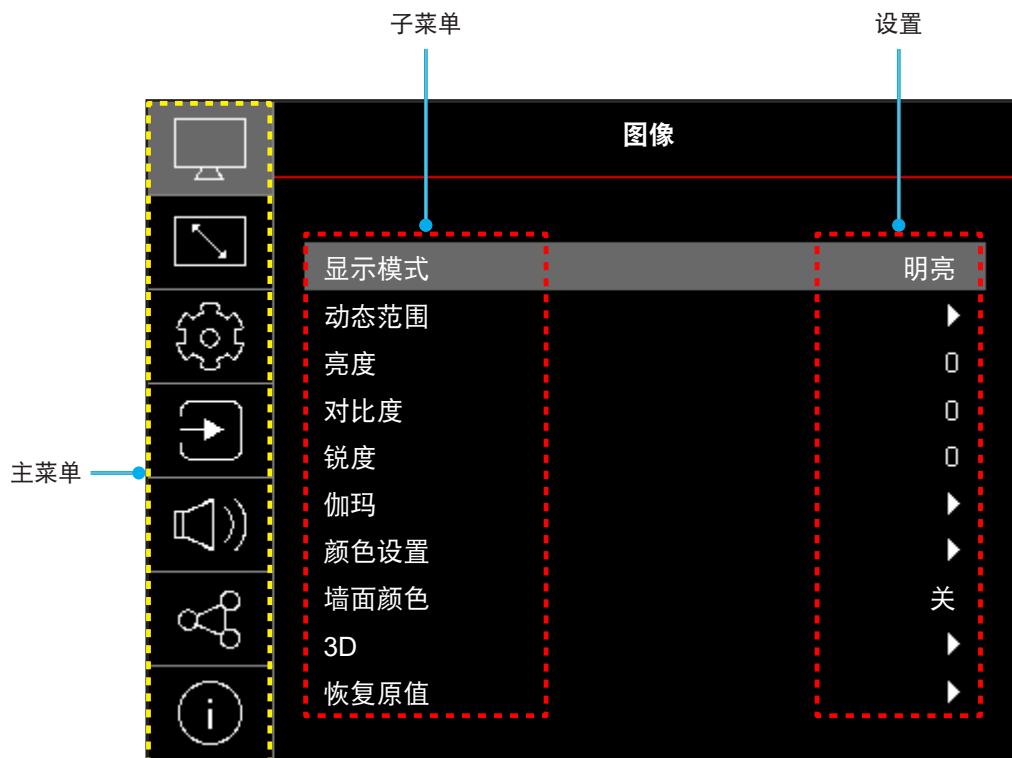

使用投影机

OSD菜单

注意： OSD菜单树项目和功能因型号和地域不同而异。Optoma保留添加或删除项目以提高产品性能的权利，恕不另行通知。

主菜单	子菜单	子菜单2	子菜单3	子菜单4	值		
图像	显示模式				生动		
					HDR [1080p型号]		
					HLG [1080p型号]		
					影院		
					游戏		
					运动		
					标准		
					明亮		
					DICOM SIM.		
					3D		
	动态范围 [1080p型号]	HDR / HLG			关		
	亮度				自动		
	对比度				-50 ~ 50		
	锐度				-50 ~ 50		
	伽玛					1 ~ 15	
						电影	
						图像	
						1.8	
						2.0	
						2.2	
	颜色设置					2.4	
			色彩			-50 ~ 50	
			色度			-50 ~ 50	
			BrilliantColor™			1 ~ 10	
		色温					暖色
							标准
							冷色
							凉爽
		CMS / 颜色调整		颜色			白色 / 红色 / 绿色 / 蓝色 / 青色 / 洋红色 / 黄色
				色调			-50 ~ 50
				饱和度			-50 ~ 50
			增益			-50 ~ 50	
	恢复原值				否		
					是		
颜色空间					HDMI输入： 自动 / RGB (0-255) / RGB (16-235) / YUV		

使用投影机

主菜单	子菜单	子菜单2	子菜单3	子菜单4	值	
图像	墙面颜色				关	
					黑板	
					浅黄色	
					浅绿色	
					浅蓝色	
					粉红色	
					灰色	
	3D	3D 模式				关
						开
		3D同步类型				DLP-Link
						3D同步
		3D-2D转换				3D
						左侧
					右侧	
		3D 影像格式				自动
						并排
						上下
						帧连续
		3D同步反转				关
						开
恢复原值				否		
				是		
恢复原值						
显示设定	投影方向				前方	
					背投影	
					吊装-顶部	
					后部-顶部	
	明亮模式				节能	
					电源 =100% / 95% / 90% / 85% / 80% / 75% / 70% / 65% / 60% / 55% / 50% (100%~20%)- 密码锁	
	动态黑色				关	
					开	
	游戏模式				关	
					开	
	画面类型				4:3	
					16:9	
					16:10	
	银幕宽高比				4:3 [画面类型: 4:3]	
					16:9 [屏幕类型: 16:9]	
					16:10 [画面类型: 16:10]	
					原始	
				自动		

使用投影机

主菜单	子菜单	子菜单2	子菜单3	子菜单4	值	
	几何校正	梯形失真调节			-40 ~ 40 [-30 ~ 30, 适用于1080p型号]	
		水平梯形校正			-40 ~ 40 [-30 ~ 30, 适用于1080p型号]	
		边角调整				
		恢复原值				
	数字缩放	缩放			-5 ~ 25	
	图像移位	H 				0 ~ 100
		V 				0 ~ 100
		恢复原值				
	恢复原值					
	设置	测试图案				绿色网格
					洋红网格	
					白色网格	
					白色	
					关	
语言						English
						Deutsch
						Français
						Italiano
						Español
						Português
						Polski
						Nederlands
						Svenska
						Norsk
						Dansk
						Suomi
						ε λ λ η ν ι κ á
						繁體中文
						簡体中文
						日本語
						한국어
						Р у с с к и й
						Magyar
						Čeština
						عربي
						ไทย
						Türkçe
				فارسی		
				Tiếng Việt		
				Bahasa Indonesia		
				Română		

使用投影机

主菜单	子菜单	子菜单2	子菜单3	子菜单4	值		
设置	菜单设置	菜单时间			关		
					5秒		
					10秒		
					20秒		
					30秒		
	信息隐藏				关		
					开		
	高海拔模式				关		
					开		
	滤网设定	滤网使用时间				(只读)	
		安装滤网				是	
						否	
		滤网更换提示				关	
						300小时	
						500小时 [默认]	
						800小时	
	滤网使用时间重置				1000小时		
					取消 [默认]		
	电源设置	电源侦测自动开机				是	
						关	
		信号源侦测自动开机				关	
						开	
	自动关机(分)				0~180 (1分钟增量)		
	睡眠定时(分)				0 ~ 990 (30分钟增量)		
	安全设定	安全				关	
						开	
		安全定时	月				
			天				
	小时						
	更改密码						
	开机画面	开机画面				默认	
						中性	
	背景颜色					无	
						蓝色	
						红色	
						绿色	
						灰	
						开机画面	
	恢复原值	OSD恢复原值				否	
						是	
恢复原值						否	
						是	

使用投影机

主菜单	子菜单	子菜单2	子菜单3	子菜单4	值	
输入	自动检测信号源				关	
					开	
	输入源自动切换					关
						开
	HDMI CEC设置	HDMI Link				关
						开
		包含TV				否
						是
		电源开机同步				双向同步
						投影机-->设备 设备-->投影机
	电源关机同步				关	
					开	
恢复原值					否	
					是	
音频	音量				0 ~ 100	
	静音				关	
					开	
恢复原值						
控制	设备编号				0~99	
	红外线功能				关 [默认]	
					开	
	遥控设置	用户1				
						HDMI1
						HDMI2
						测试图案
						亮度
						对比度
						睡眠定时 [默认]
						色彩管理
						色温
						Gamma
						投影方式
						光源设置
			缩放			
			画面冻结			

使用投影机

主菜单	子菜单	子菜单2	子菜单3	子菜单4	值	
控制	遥控设置	用户2			HDMI1	
					HDMI2	
					测试图案	
					亮度	
					对比度	
					睡眠定时	
					色彩管理 [默认]	
					色温	
					Gamma	
					投影方式	
					光源设置	
					缩放	
					画面冻结	
				用户3		
					HDMI2	
					测试图案	
					亮度	
					对比度	
					睡眠定时	
					色彩管理	
					色温 [默认]	
					Gamma	
					投影方式	
					光源设置	
					缩放	
				画面冻结		
	按键设置	按键锁定			关	
					开	
	恢复原值					
信息	Regulatory					
	机器序号					
	信号源					
	色彩信息					
	光源使用时长					
	显示模式					
	设备ID					
	滤网使用时间	注意： 防尘网选件可能因地区而异。请咨询当地代理。				
	明亮模式					
	全体版本	DDP				
		MCU				

使用投影机

图像菜单

图像显示模式菜单

根据您的观看喜好，有多个预定义的显示模式供您选择。每种模式都经由我们的专业色彩团队进行了微调，以确保在显示各种内容时都能具有卓越的色彩效果。

- **生动：**在此模式下，颜色饱和度和亮度处于良好均衡状态。玩游戏时选择此模式。
- **HDR / HLG：**解码和显示高动态范围（High Dynamic Range, HDR）/ Hybrid Log Gamma (HLG)内容，利用REC.2020色域呈现最深的黑色、最亮的白色、以及生动的电影色彩。当HDR/HLG设为自动（并且HDR/HLG内容发送到投影机 – 4K UHD Blu-ray、1080p/4K UHD HDR/HLG游戏、4K UHD流视频）时，此模式自动启用。HDR/HLG呈现的色彩高度精确，超过了其他显示模式的色彩效果。因此，HDR/HLG模式启用时，不能选择其他显示模式（影院、标准等）。
注意：此选项仅适用于1080p型号。
- **影院：**提供最佳的细节和色彩平衡，适合观看电影。
- **游戏：**优化投影机以获得最大对比度和鲜艳色彩，让您在玩视频游戏时看到阴影细节。
- **运动：**优化投影机以观看体育运动或赛事。
- **标准：**此模式可以尽可能接近地按照电影导演希望的方式重现图像。色彩、色温、亮度、对比度和gamma等设置均配置为Rec.709色域。选择此模式可以在观看电影时获得最准确的色彩再现。
- **明亮：**此模式适合需要超高亮度的环境，例如在光线良好的房间中使用投影机。
- **DICOM SIM.：**此模式专为查看灰度图像而创建，非常适合在医疗培训期间查看X光片和扫描结果*。
注意：*此投影机不适合在医疗诊断中使用。
- **3D：**优化设置以观看3D内容。
注意：为体验3D效果，您需要佩戴与DLP Link兼容的3D眼镜。有关的详细信息，请参见3D部分。

图像动态范围菜单

HDR / HLG

当显示的视频来自4K Blu-ray播放机和流设备时，配置高动态范围(HDR) / Hybrid Log Gamma(HLG)设置及其效果。

- **关：**关闭HDR/HLG处理。设为“关”时，投影机不解码HDR/HLG内容。
- **自动：**自动检测HDR/HLG信号。

注意：此选项仅适用于1080p型号。

图像亮度菜单

调整图像的亮度。

使用投影机

图像对比度菜单

对比度控制画面最亮和最暗部分之间的差异程度。

图像锐度菜单

调整图像锐度。

图像伽玛菜单

设置gamma曲线类型。完成初始设置和微调后，可以执行 Gamma 调整步骤优化图像输出。

- **电影**：用于家庭影院。
- **图像**：用于PC / 照片源。
- **1.8 / 2.0 / 2.2 / 2.4**：用于特定PC/照片输入源。

注意： 此选项仅适用于1080p型号。

图像颜色设置菜单

色彩

将视频图像从黑白调整为完全饱和的颜色。

色度

调整红绿色平衡。

BrilliantColor™

采用新的色彩处理算法和系统级增强功能，此可调项目可以在提供逼真、丰富图片色彩的同时，微调图片亮度。

色温

选择一种色温：暖色、标准、冷色或凉爽。

CMS / 颜色调整

选择以下选项：

- **颜色**：调整图像的颜色、绿色、蓝色、青色、黄色、洋红和白色级别。
- **色调**：调整红绿色平衡。
- **饱和度**：将视频图像从黑白调整为完全饱和的颜色。
- **增益**：调整所选颜色的亮度。
- **恢复原值**：将颜色调整恢复至出厂默认设置。

颜色空间

选择合适的颜色矩阵类型：自动、RGB (0-255)、RGB (16-235)和YUV。

图像墙面颜色菜单

在投影到墙壁（而不是屏幕）上时，调整投影图像的颜色。每种模式都经由我们的专业色彩团队进行了微调，以确保提供卓越的色彩效果。

根据墙面的颜色，有多个预定义的显示模式供您选择。选择以下选项：关、黑板、浅黄、浅绿、浅蓝、粉红和灰色。

注意： 为了精确再现色彩，我们建议使用屏幕。

使用投影机

图像3D菜单

注意：

- 此投影机是带有DLP-Link 3D解决方案的3D功能投影机。
- 在观看视频前，请确保您的3D眼睛可用于DLP-Link 3D。
- 本投影机支持经由HDMI1/HDMI2端口的帧顺序（页面翻转）3D。
- 要启用3D模式，输入帧速率应只设置为60Hz，更低或更高均不支持。
- 为达到最佳性能，建议使用1920x1080分辨率，请注意，在3D模式下不支持4K (3840x2160)分辨率。

3D 模式

使用此选项启用或禁用3D功能。

- **关**：选择“关”时关闭3D模式。
- **开**：选择“开”开启3D模式。

3D同步类型

使用此选项选择3D技术。

- **DLP-Link**：选择它可使用针对 DLP 3D 眼镜的优化设置。
- **3D同步**：选择此项时可使用针对IR、RF或极化3D眼镜的优化设置。

3D-2D转换

使用此选项指定3D内容在屏幕上的显示方式。

- **3D**：显示3D信号。
- **左侧**：显示3D内容的左侧帧。
- **右侧**：显示3D内容的右侧帧。

3D 影像格式

使用此选项选择合适的3D影像格式内容。

- **自动**：当检测到3D识别信号时，自动选择3D影像格式。
- **并排**：以“并排”格式显示3D信号。
- **上下**：以“上下”格式显示3D信号。
- **帧连续**：以“帧连续”格式显示3D信号。

3D同步反转

使用此选项启用/禁用3D同步反转功能。

恢复原值

将3D设置恢复至出厂默认设置。

- **否**：选择此项时取消“恢复原值”。
- **是**：选择此项时将3D恢复至出厂默认设置。

图像菜单恢复原值

将图像设置恢复至出厂默认设置。

使用投影机

显示设定菜单

显示投影方向菜单

选择首选的投影方式：前方、背投影、吊装顶部和背投影顶部。

显示明亮模式菜单

根据安装要求而选择明亮模式。

显示DynamicBlack菜单

使用此项自动调整画面亮度，以获得最佳的对比度性能。

显示游戏模式菜单

启用此功能可将打游戏时的响应时间（输入延迟）减少到8.6ms (1080p@120Hz)。所有几何设置（例如：梯形校正、四角）在游戏模式启用时被禁用。有关详细信息，请参见下文。

注意：

- 信号的输入延迟如下表所示：
- 表中的值可能略有不同。

输入源时序	游戏模式	输出时序	输出分辨率	输入延迟
1080p60	开	1080p60Hz	1080p	17ms
1080p120	开	1080p120Hz	1080p	8.6ms
4K60	开	1080p60Hz	1080p	17ms
1080p60	关	1080p60Hz	1080p	33.8ms
1080p120	关	1080p120Hz	1080p	17ms
4K60	关	1080p60Hz	1080p	33.7ms

- 所有数据来源于工厂实验室环境
- 1080p 120Hz和4K 60Hz仅支持1080p型号。

显示画面类型菜单

选择画面类型：4:3、16:9和16:10。

使用投影机

显示银幕宽高比菜单

选择所显示影像的银幕宽高比：

- **4:3**：此影像比例适用于 4:3 输入源。
- **16:9**：此图像比例适用于 16:9 输入源，如针对宽屏电视的 HDTV 和 DVD 增强。
- **16:10**：此格式适用于 16:10 输入源。
- **原始**：此影像比例显示原始图像而没有任何缩放。
- **自动**：自动选择合适的显示影像比例。

XGA 缩放表：

16:9 屏幕	480i/p	576i/p	1080i/p	720p	计算机
4x3	调整至 1024x768。				
16x9	调整至 1024x576。				
原始	不进行调整；图像显示分辨率基于输入源。				
自动	- 若输入源为 4:3，则画面类型调整至 1024 x 768。 - 若输入源为 16:9，则画面类型调整至 1024 x 576。 - 若输入源为 15:9，则画面类型调整至 1024 x 614。 - 若输入源为 16:10，则画面类型调整至 1024 x 640。				

XGA 自动变换规则：

自动	输入分辨率		自动/比例	
	水平分辨率	垂直分辨率	1024	768
4:3	640	480	1024	768
	800	600	1024	768
	1024	768	1024	768
	1600	1200	1024	768
宽屏笔记本电脑	1280	720	1024	576
	1280	768	1024	614
	1280	800	1024	640
SDTV	720	576	1024	576
	720	480	1024	576
HDTV	1280	720	1024	576
	1920	1080	1024	576

使用投影机

WXGA 缩放表 (画面类型 16x10):

16:10 画面	480i/p	576i/p	1080i/p	720p	计算机
4x3	调整至1066x800。				
16x10	调整至1280x800。				
LBX	调整至 1280x960，然后使中心 1280x800 影像显示。				
原始	1:1 映射居中。		1:1 映射显示 1280 x 800。	1280x720 居中。	1:1 映射居中。
自动	<ul style="list-style-type: none"> - 输入源将调整到 1280x800 显示区域，并会保持其原始图像的比例。 - 若输入源为4:3，则画面类型调整至1066x800。 - 若输入源为16:9，则画面类型调整至1280x720。 - 若输入源为15:9，则画面类型调整至1280x768。 - 若输入源为16:10，则画面类型调整至1280x800。 				

WXGA 自动变换规则 (画面类型 16x10) :

自动	输入分辨率		自动/比例	
	水平分辨率	垂直分辨率	1280	800
4:3	640	480	1066	800
	800	600	1066	800
	1024	768	1066	800
	1280	1024	1066	800
	1400	1050	1066	800
	1600	1200	1066	800
宽屏笔记本电脑	1280	720	1280	720
	1280	768	1280	768
	1280	800	1280	800
SDTV	720	576	1280	720
	720	480	1280	720
HDTV	1280	720	1280	720
	1920	1080	1280	720

WXGA 缩放表 (画面类型 16x9):

16:9 屏幕	480i/p	576i/p	1080i/p	720p	计算机
4x3	调整至960x720。				
16x9	调整至1280x720。				
LBX	调整至 1280x960，然后使中心 1280x720 影像显示。				
原始	1:1 映射居中。		1:1 映射显示 1280 x 720	1280x720 居中。	1:1 映射居中。
自动	<ul style="list-style-type: none"> - 选择自动影像比例时，画面类型自动变成16:9 (1280x720)。 - 若输入源为4:3，则画面类型调整至960x720。 - 若输入源为16:9，则画面类型调整至1280x720。 - 若输入源为15:9，则画面类型调整至1200x720。 - 若输入源为16:10，则画面类型调整至1152x720。 				

使用投影机

WXGA 自动变换规则（画面类型 16x9）：

自动	输入分辨率		自动/比例	
	水平分辨率	垂直分辨率	1280	720
4:3	640	480	960	720
	800	600	960	720
	1024	768	960	720
	1280	1024	960	720
	1400	1050	960	720
	1600	1200	960	720
宽屏笔记本电脑	1280	720	1280	720
	1280	768	1200	720
	1280	800	1152	720
SDTV	720	576	1280	720
	720	480	1280	720
HDTV	1280	720	1280	720
	1920	1080	1280	720

1080p缩放表：

16:9屏幕	480i/p	576i/p	1080i/p	720p	计算机
4x3	调整至1440x1080。				
16x9	调整至1920x1080。				
LBX	调整至 1920x1440，然后使中心 1920x1080 影像显示。				
原始	- 1:1 映射居中。 - 不进行调整；图像显示分辨率基于输入源。				
自动	- 选择自动影像比例时，画面类型自动变成16:9 (1920x1080)。 - 若输入源为4:3，则画面类型调整至1440 x1080。 - 若输入源为16:9，则画面类型调整至1920x1080。 - 若输入源是16:10，则画面类型调整至1920x1200，并剪切1920x1080区域进行显示。				

1080p 自动变换规则：

自动	输入分辨率		自动/比例	
	水平分辨率	垂直分辨率	1920	1080
4:3	640	480	1440	1080
	800	600	1440	1080
	1024	768	1440	1080
	1280	1024	1440	1080
	1400	1050	1440	1080
	1600	1200	1440	1080
宽屏笔记本电脑	1280	720	1920	1080
	1280	768	1800	1080
	1280	800	1728	1080

使用投影机

SDTV	720	576	1350	1080
	720	480	1620	1080
HDTV	1280	720	1920	1080
	1920	1080	1920	1080

显示几何校正菜单

梯形失真调节

调整图像垂直失真，使图像更方正。垂直梯形校正用于校正图像上下两边向一侧倾斜的梯形图像形状。这适用于垂直轴应用情形。

水平梯形校正

调整图像水平失真，使图像更方正。水平梯形校正用于校正图像左右两边不等长的梯形图像形状。这适用于水平轴应用情形。

边角调整

当投影表面不水平时，此设置允许从各个角调整投影图像，使图像变方正。

恢复原值

将“几何校正”设置恢复至出厂默认设置。

显示数字缩放菜单

用于缩小或放大投影屏幕上的图像。数字缩放与光学变焦不同，会导致图像质量下降。

注意： 缩放设置在投影机重启后保持不变。

显示图像移位菜单

水平(H)或垂直(V)调整投影图像位置。

显示菜单恢复原值

将显示设置恢复至出厂默认设置。

使用投影机

设置菜单

设置测试图案菜单

从绿色网格、洋红网格、白色网格中选择测试图案、白色或禁用此功能（关）。

设置语言菜单

从以下语言中选择一种OSD菜单语言：英语、德语、法语、意大利语、西班牙语、葡萄牙语、波兰语、荷兰语、瑞典语、挪威语、丹麦语、芬兰语、希腊语、繁体中文、简体中文、日语、韩语、俄语、匈牙利语、捷克语、阿拉伯语、泰语、土耳其语、波斯语、越南语、印尼语和罗马尼亚语。

设置菜单设置菜单

菜单时间

设置 OSD 菜单在屏幕上保持显示的时间。

信息隐藏

启用此功能可隐藏信息性消息。

设置高海拔模式菜单

选择“开”时，风扇转速加快。此功能在空气稀薄的高海拔区域非常有用。

滤网设定菜单

滤网使用时间

显示滤网时间。

安装滤网

设定警告信息设置。

- **是：**使用 500 小时后显示警告消息。
注意：“滤网使用时间 / 滤网更换提示 / 滤网使用时间重置”只会出现在“安装滤网”是“是”时。
- **否：**关闭警告消息。

滤网更换提示

选择此功能可显示或隐藏滤网变更信息时的警告信息。可用的选项包括：300小时、500小时、800小时和1000小时。

滤网使用时间重置

更换或清理滤尘器后重新设置滤尘器计时器。

电源设定菜单

直接开机

选择“开”可开启电源侦测自动开机模式。当接通了交流电源时，投影机将自动开机，而不用按投影机控制面板或遥控器上的“电源”键。

自动关机(分)

以分钟为单位设置倒计时。设置后无论是否有信号输入到投影机均开始倒计时，倒计时（以分钟为单位）结束时，投影机自动关机。

使用投影机

睡眠定时(分)

配置睡眠定时。

- **睡眠定时(分)**: 设置倒计时。设置后无论是否有信号输入到投影机均开始倒计时，倒计时（以分钟为单位）结束时，投影机自动关机。
注意： 每次投影机关机时重置睡眠定时。
- **总是开启**: 选中此项时，睡眠定时设为总是开启。

设置电源设置菜单

电源侦测自动开机

选择“开”可开启直接开机模式。当接通了交流电源时，投影机将自动开机，而不用按投影机控制面板或遥控器上的“电源”键。

信号源侦测自动开机

选择“开”启用信号开机模式。当检测到信号时，投影机将自动开机，而不用按投影机控制面板或遥控器上的“电源”键。

注意：

- 如果“信号源侦测自动开机”选项被设为“开”，则待机模式的投影机功耗将超过3W。
- 此功能适用于HDMI信号源。

自动关机(分)

设置倒计时。设置后当没有信号发送到投影机时，开始倒计时，倒计时（以分钟为单位）结束时，投影机自动关机。

睡眠定时(分)

设置倒计时。设置后无论是否有信号输入到投影机均开始倒计时，倒计时（以分钟为单位）结束时，投影机自动关机。

注意： 每次投影机关机时重置睡眠定时。

使用投影机

设置安全设定菜单

安全设定

此功能启用时，需先输入密码，然后才能使用投影机。

- **开**：选择“开”可在打开投影机时使用安全验证。
- **关**：选择“关”能够切换投影机，无需密码验证。

注意： 默认密码是“1234”。

安全定时

选择时间 (月/天/小时) 功能可设置投影机使用的小时数。经过此时间后，会提示您重新输入密码。

更改密码

用于设置或修改在开启投影机电源时提示输入的密码。

设置开机画面菜单

使用此功能设置所需的开机画面。如果进行了更改，则在投影机下次开机时更改会生效。

- **默认**：默认开机画面。
 - **中性**：开机画面不显示标志。
- 注意：** 请访问网站以下载徽标捕获工具。
支持的文件格式：*png/bmp/jpg*。

设置背景颜色菜单

使用此功能设置在无信号时显示蓝色、红色、绿色、灰色、无或开机画面。

注意： 如果背景颜色设为“无”，则背景颜色为黑色。

设置设备重置菜单

OSD恢复原值

将OSD菜单设置恢复至出厂默认设置。

恢复原值

将所有设置恢复至出厂默认设置。

使用投影机

输入菜单

输入自动检测信号源菜单

选择此选项时，投影机可以自动查找可用的输入源。

输入输入源自动切换菜单

检测到HDMI输入信号时，投影机将自动切换输入源。

输入HDMI CEC设置菜单

注意：当使用HDMI线将多台HDMI CEC兼容设备连接到投影机时，可以使用投影机OSD中的HDMI Link控制功能在同一电源开机或电源关机状态对它们进行控制。这样，就可以通过HDMI Link功能让一台设备或一个群组中的多个设备电源开机或电源关机。在通常配置中，DVD播放机可以通过功放或家庭影院系统连接到投影机。

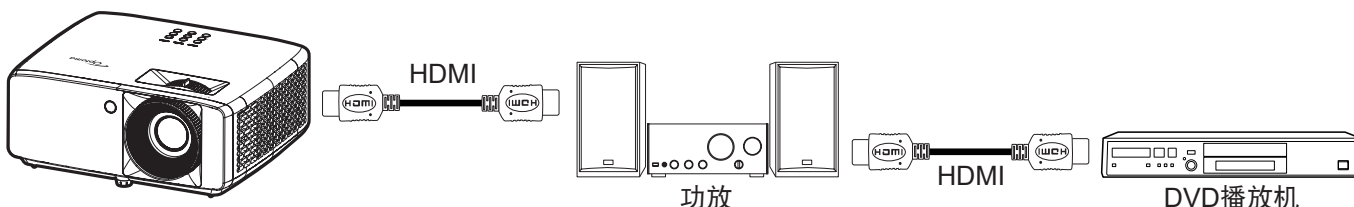

HDMI Link

启用/禁用HDMI Link功能。

包含TV

此设置设为“是”时，可以使用电源开机和电源关机同步选项。

电源开机同步

CEC开机命令。

- **双向同步：**投影机和CEC设备将同时开机。
- **投影机-->设备：**CEC设备将在投影机开机之后开机。
- **设备-->投影机：**投影机将在CEC设备开机之后开机。

电源关机同步

启用此功能可使HDMI Link和投影机同时自动关闭。

输入菜单恢复原值

将输入设置恢复至出厂默认设置。

使用投影机

音频菜单

音量菜单

调节音量。

静音菜单

使用此选项临时关闭声音。

- **开**：选择“开”时开启静音。
- **关**：选择“关”时关闭静音。

注意：“静音”功能可影响内部和外部扬声器的音量。

音频菜单恢复原值

将音频设置恢复至出厂默认设置。

控制菜单

控制设置编号菜单

编号定义可以通过菜单进行设置（范围0-99），用户可通过RS232命令控制各个投影机。

注意：有关RS232命令的完整列表，请参见我们网站上的RS232用户手册。

遥控器设置菜单

红外线功能

设定红外线功能设置。

- **开**：选择“开”时，可以使用遥控器通过顶部和前部红外线接收器来操作投影机。
- **关**：选择“关”，可通过遥控器来操作投影机。通过选择“关”，可以使用键盘按键。
- **用户1**
- **用户2**
- **用户3**

控制键盘设置菜单

按键锁定

当按键锁定功能设为“开”时，键盘将被锁定。此时，可通过遥控器来操作投影机。通过选择“关”，则可以重新使用小键盘。

控制菜单恢复原值

将控制设置恢复至出厂默认设置。

使用投影机

信息菜单

信息菜单

查看下列投影机信息：

- Regulatory
- 机器序号
- 信号源
- 色彩信息
- 光源使用时长
- 显示模式
- 设备ID
- 滤网使用时间
- 明亮模式
- 全体版本

附加信息

兼容分辨率

HDMI输入信号

信号	分辨率	刷新率 (Hz)	使用Mac时的注意事项
VGA	640 x 480	60	Mac 60/72/85/
SVGA	800 x 600	60(*2)/72/85/120(*2)	Mac 60/72/85
XGA	1024 x 768	48/50(*4)/60(*2)/70/75/85/120(*2)	Mac 60/70/75/85
SDTV(480I)	720 x 480	60	
SDTV(480P)	720 x 480	60	
SDTV(576I)	720 x 576	50	
SDTV(576P)	720 x 576	50	
WSVGA(1024X600)	1024 x 600	60 (*3)	
HDTV(720p)	1280 x 720	50(*2)/60/120(*2)	Mac 60
WXGA	1280 x 768	60/75/85	Mac 75
	1280 x 800	60/50/48hz(*4)	Mac 60
WXGA(*5)	1366 x 768	60	
SXGA	1280 x 1024	60/75/85	Mac 60/75
	1440 x 900	60	
SXGA+	1400 x 1050	60	
UXGA	1600 x 1200	60	
HDTV(1080I)	1920 x 1080	50/60	
HDTV(1080p)	1920 x 1080	24/30/50/60	Mac 60
WUXGA	1920 x 1200(*1)	60/50(*4)	Mac 60

注意:

- (*1) 1920 x 1200 @60Hz仅支持RB (减少消隐)。
- (*2) 3D时序针对3D功能投影机(STD)和真正3D投影机 (选项)。
- (*3) 新款ERA及数据投影机必须有此时序WSVGA, Proscene和Home最好有。
- (*4) Proscene和数据投影机 >4,000L, 固有分辨率必须支持@50Hz/48Hz。
- (*5) Windows 8标准时序。

附加信息

真正3D视频兼容性

输入分辨率	HDMI 1.4a 3D输入	输入时序		
		1280 x 720P @ 50Hz	上下	
		1280 x 720P @ 60Hz	上下	
		1280 x 720P @ 50Hz	帧封装	
		1280 x 720P @ 60Hz	帧封装	
		1920 x 1080i @ 50Hz	并排 (一半)	
		1920 x 1080i @ 60Hz	并排 (一半)	
		1920 x 1080P @ 24Hz	上下	
		1920 x 1080P @ 24Hz	帧封装	
	HDMI 1.3	1920 x 1080i @ 50Hz	并排 (一半)	SBS模式开启
		1920 x 1080i @ 60Hz		
		1280 x 720P @ 50Hz		
		1280 x 720P @ 60Hz		
		800 x 600 @ 60Hz		
		1024 x 768 @ 60Hz		
		1280 x 800 @ 60Hz		
		1920 x 1080i @ 50Hz	上下	TAB模式开启
		1920 x 1080i @ 60Hz		
		1280 x 720P @ 50Hz		
		1280 x 720P @ 60Hz		
		800 x 600 @ 60Hz		
		1024 x 768 @ 60Hz		
		1280 x 800 @ 60Hz		
	1024 x 768 @ 120Hz	帧连续	3D 影像格式是帧连续	
	1280x 720 @ 120Hz			

注意:

- 如果3D输入是1080p@24hz, DMD应以3D模式整数倍进行重放
- 1080i@25Hz和720p@50Hz运行在100Hz; 其它3D时序运行在120Hz。
- 1080p@24Hz运行在144Hz。

附加信息

WUXGA (数字)

XGA/WXGA				
B0/既定时序	B0/标准时序	B0/详细时序	B1/视频模式	B1/详细时序
640 x 480 @ 60Hz	1600 x 1200 @ 60Hz	固有时序:	640 x 480p @ 60Hz	XGA:
640 x 480 @ 67Hz	1440 x 900 @ 60Hz	XGA: 1024 x 768 @ 60Hz	720(1440) x 480i @ 60Hz	1280 x 720p @ 60Hz
640 x 480 @ 72Hz	1280 x 720 @ 60Hz	WXGA: 1280 x 800 @ 60Hz	720(1440) x 576i @ 50Hz	1366 x 768 @ 60Hz
640 x 480 @ 75Hz	1280 x 800 @ 60Hz		720 x 480p @ 60Hz	1920 x 1080p @ 50Hz
800 x 600 @ 56Hz	640 x 480 @ 120Hz		720 x 576p @ 50Hz	1920 x 1080p @ 60Hz
800 x 600 @ 60Hz	800 x 600 @ 120Hz		1280 x 720p @ 60Hz	
800 x 600 @ 72Hz	1024 x 768 @ 120Hz		1280 x 720p @ 50Hz	WXGA:
800 x 600 @ 75Hz	1280 x 720 @ 120Hz		1920 x 1080i @ 60Hz	1280 x 800p @ 120Hz
1024 x 768 @ 60Hz			1920 x 1080i @ 50Hz	1366 x 768 @ 60Hz
1024 x 768 @ 70Hz			1920 x 1080p @ 60Hz	1920 x 1080p @ 50Hz
1024 x 768 @ 75Hz			1920 x 1080p @ 50Hz	1920 x 1080p @ 60Hz
1280 x 1024 @ 75Hz			1920 x 1080p @ 24Hz	
1152 x 870 @ 75Hz			1920 x 1080p @ 25Hz	
			1920 x 1080p @ 30Hz	

1080p				
B0/既定时序	B0/标准时序	B0/详细时序	B1/视频模式	B1/详细时序
640 x 480 @ 60Hz	1280 x 1024 @ 60Hz	固有时序:	720(1440) x 480i @ 60Hz 4:3	3840 x 2160p @ 60Hz
640 x 480 @ 67Hz	1400 x 1050 @ 60Hz	1920 x 1080p @60Hz	720(1440) x 576i @ 50 Hz 4:3	
640 x 480 @ 72Hz	1024 x 768 @ 120Hz		720 x 480p @ 60 Hz 4:3	
640 x 480 @ 75Hz	1280 x 720 @ 60Hz		720 x 576p @ 50 Hz 4:3	
800 x 600 @ 56Hz	1280 x 720 @ 120Hz		1280 x 720p @ 60 Hz 16:9	
800 x 600 @ 60Hz	1280 x 800 @ 60Hz		1280 x 720p @ 50 Hz 16:9	
800 x 600 @ 72Hz	1440 x 900 @ 60Hz		1920 x 1080i @ 60 Hz 16:9	
800 x 600 @ 75Hz	1600 x 1200 @ 60Hz		640 x 480p @ 60 Hz 4:3	
1024 x 768 @ 60Hz			1920 x 1080p @ 60 Hz 16:9	
1024 x 768 @ 70Hz			1920 x 1080p @ 50 Hz 16:9	
1024 x 768 @ 75Hz			1920 x 1080p @ 24 Hz 16:9	
1280 x 1024 @ 75Hz			1920 x 1080p @ 30 Hz 16:9	
1152 x 870 @ 75Hz			1920 x 1080p @ 120 Hz 16:9	
			3840 x 2160p @ 24 Hz 16:9	
			3840 x 2160p @ 25 Hz 16:9	
			3840 x 2160p @ 30 Hz 16:9	
			3840 x 2160p @ 50 Hz 16:9	
			3840 x 2160p @ 60 Hz 16:9	
			4096 x 2160p @ 24 Hz 256:135	
			4096 x 2160p @ 25 Hz 256:135	

附加信息

1080p				
B0/既定时序	B0/标准时序	B0/详细时序	B1/视频模式	B1/详细时序
			4096 x 2160p @ 30 Hz 256:135	
			4096 x 2160p @ 50 Hz 256:135	
			4096 x 2160p @ 60 Hz 256:135	
			720 x 480p @ 60 Hz 16:9	
			720(1440) x 480i @ 60 Hz 16:9	
			720 x 576p @ 50 Hz 16:9	
			2880 x 480i @ 60 Hz 16:9	
			1440 x 480p @ 60 Hz 16:9	
			2880 x 576i @ 50 Hz 16:9	
			1440 x 576p @ 50 Hz 16:9	
			720(1440) x 576i @ 50 Hz 16:9	

附加信息

图像尺寸和投影距离

XGA

(16:9)屏幕的对角线长度	屏幕尺寸(W x H)				投影距离(D)				偏移(Hd)	
	(米)		(英寸)		(米)		(英尺)			
	宽度	高度	宽度	高度	宽幅	远距	宽幅	远距	(米)	(英寸)
25.4	0.52	0.39	20.32	15.24	1.00	1.11	3.28	3.64	0.06	2.36
30	0.61	0.46	24.00	18.00	1.18	1.32	无	4.33	0.07	2.76
40	0.81	0.61	32.00	24.00	1.58	1.76	5.18	5.77	0.09	3.54
50	1.02	0.76	40.00	30.00	1.97	2.19	6.46	7.19	0.12	4.72
60	1.22	0.91	48.00	36.00	2.37	2.63	7.78	8.63	0.14	5.51
70	1.42	1.07	56.00	42.00	2.76	3.07	9.06	10.07	0.16	6.30
80	1.63	1.22	64.00	48.00	3.15	3.51	10.33	11.52	0.18	7.09
90	1.83	1.37	72.00	54.00	3.55	3.95	11.65	12.96	0.21	8.27
100	2.03	1.52	80.00	60.00	3.94	4.39	12.93	14.40	0.23	9.06
120	2.44	1.83	96.00	72.00	4.73	5.27	15.52	17.29	0.27	10.63
150	3.05	2.29	120.00	90.00	5.91	6.58	19.39	21.59	0.34	13.39
180	3.66	2.74	144.00	108.00	7.10	7.90	23.29	25.92	0.41	16.14
200	4.06	3.05	160.00	120.00	7.88	8.78	25.85	28.81	0.46	18.11
250	5.08	3.81	200.00	150.00	9.86	10.97	32.35	35.99	0.57	22.44
300	6.10	4.57	240.00	180.00	11.83	无	38.81	无	0.69	27.17

注意： 缩放倍数：1.1x

WXGA

(16:9)屏幕的对角线长度	屏幕尺寸(W x H)				投影距离(D)				偏移(Hd)	
	(米)		(英寸)		(米)		(英尺)			
	宽度	高度	宽度	高度	宽幅	远距	宽幅	远距	(米)	(英寸)
30	0.65	0.4	25.44	15.90	1.00	1.11	无	3.64	0.05	1.97
40	0.86	0.54	33.92	21.20	1.33	1.48	4.36	4.86	0.06	2.36
50	1.08	0.67	42.40	26.50	1.66	1.85	5.45	6.07	0.08	3.15
60	1.29	0.81	50.88	31.80	2.00	2.22	6.56	7.28	0.09	3.54
70	1.51	0.94	59.36	37.10	2.33	2.59	7.64	8.50	0.12	4.72
80	1.72	1.08	67.84	42.40	2.66	2.96	8.73	9.71	0.13	5.12
90	1.94	1.21	76.32	47.70	2.99	3.33	9.81	10.93	0.15	5.91
100	2.15	1.35	84.80	53.00	3.33	3.70	10.93	12.14	0.16	6.30
120	2.58	1.62	101.76	63.60	3.99	4.45	13.09	14.60	0.19	7.48
150	3.23	2.02	127.20	79.50	4.99	5.56	16.37	18.24	0.24	9.45
180	3.88	2.42	152.64	95.40	5.99	6.67	19.65	21.88	0.29	11.42
200	4.31	2.69	169.60	106.00	6.65	7.41	21.82	24.31	0.33	12.99
250	5.38	3.37	212.00	132.50	8.31	9.26	27.26	30.38	0.40	15.75
300	6.46	4.04	254.40	159.00	9.98	无	32.74	无	0.48	18.90

注意： 缩放倍数：1.1x

附加信息

1080p

(16:9)屏幕的对角线长度	屏幕尺寸(W x H)				投影距离(D)				偏移(Hd)	
	(米)		(英寸)		(米)		(英尺)			
	宽度	高度	宽度	高度	宽幅	远距	宽幅	远距	(米)	(英寸)
24.5	0.54	0.31	21.35	12.01	0.80	0.88	无	2.89	0.04	1.57
30	0.66	0.37	26.15	14.71	0.98	1.08	无	3.54	0.06	2.36
40	0.89	0.5	34.86	19.6	1.31	1.43	4.30	4.69	0.08	3.15
50	1.11	0.62	43.58	24.5	1.63	1.79	5.35	5.87	0.10	3.94
60	1.33	0.75	52.29	29.4	1.96	2.15	6.43	7.05	0.12	4.72
70	1.55	0.87	61.01	34.3	2.29	2.51	7.51	8.23	0.14	5.51
80	1.77	1	69.73	39.2	2.61	2.87	8.56	9.42	0.16	6.30
90	1.99	1.12	78.44	44.1	2.94	3.23	9.65	10.60	0.18	7.09
100	2.21	1.25	87.16	49	3.27	3.58	10.73	11.75	0.19	7.48
120	2.66	1.49	104.59	58.8	3.92	4.30	12.86	14.11	0.24	9.45
150	3.32	1.87	130.74	73.5	4.90	5.38	16.08	17.65	0.30	11.81
180	3.98	2.24	156.88	88.2	5.88	6.45	19.29	21.16	0.36	14.17
200	4.43	2.49	174.32	98.1	6.54	7.17	21.46	23.52	0.40	15.75
250	5.53	3.11	217.89	122.6	8.17	8.96	26.80	29.40	0.50	19.69
300	6.64	3.74	261.47	147.1	9.80	10.75	32.15	35.27	0.59	23.23
306	6.77	3.81	266.70	150	10.00	无	32.81	无	0.61	24.02

注意： 缩放倍数：1.1x

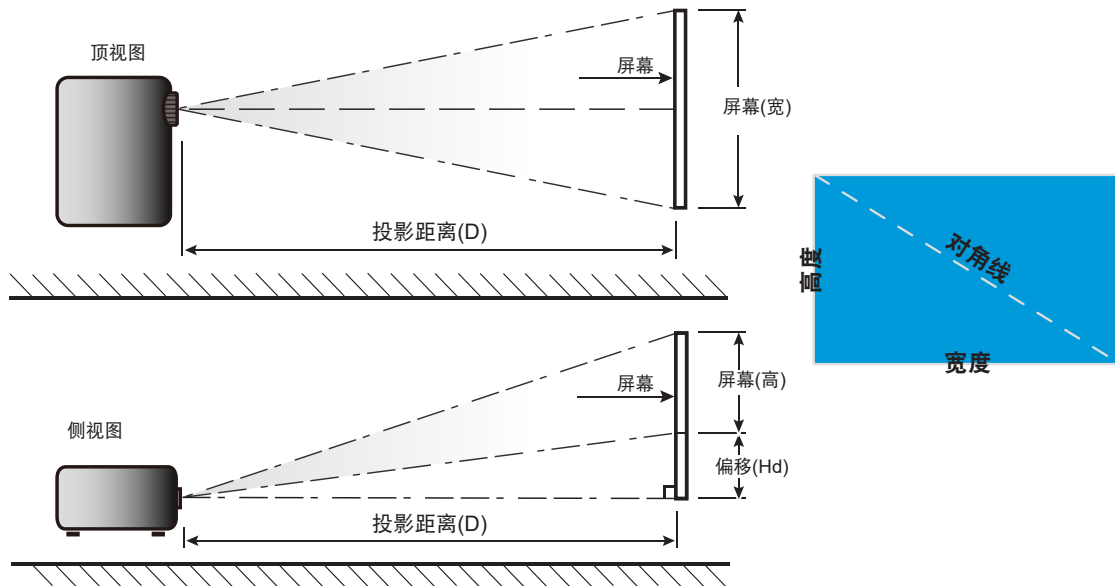

附加信息

投影机尺寸和吊顶安装

1. 为防止损坏投影机，请使用Optoma吊装套件进行安装。
2. 如果希望使用第三方吊装套件，请确保将投影机固定到吊架上时使用的螺丝满足下列规格：
 - 螺丝类型：M4*10mm
 - 螺丝最小程度：10mm

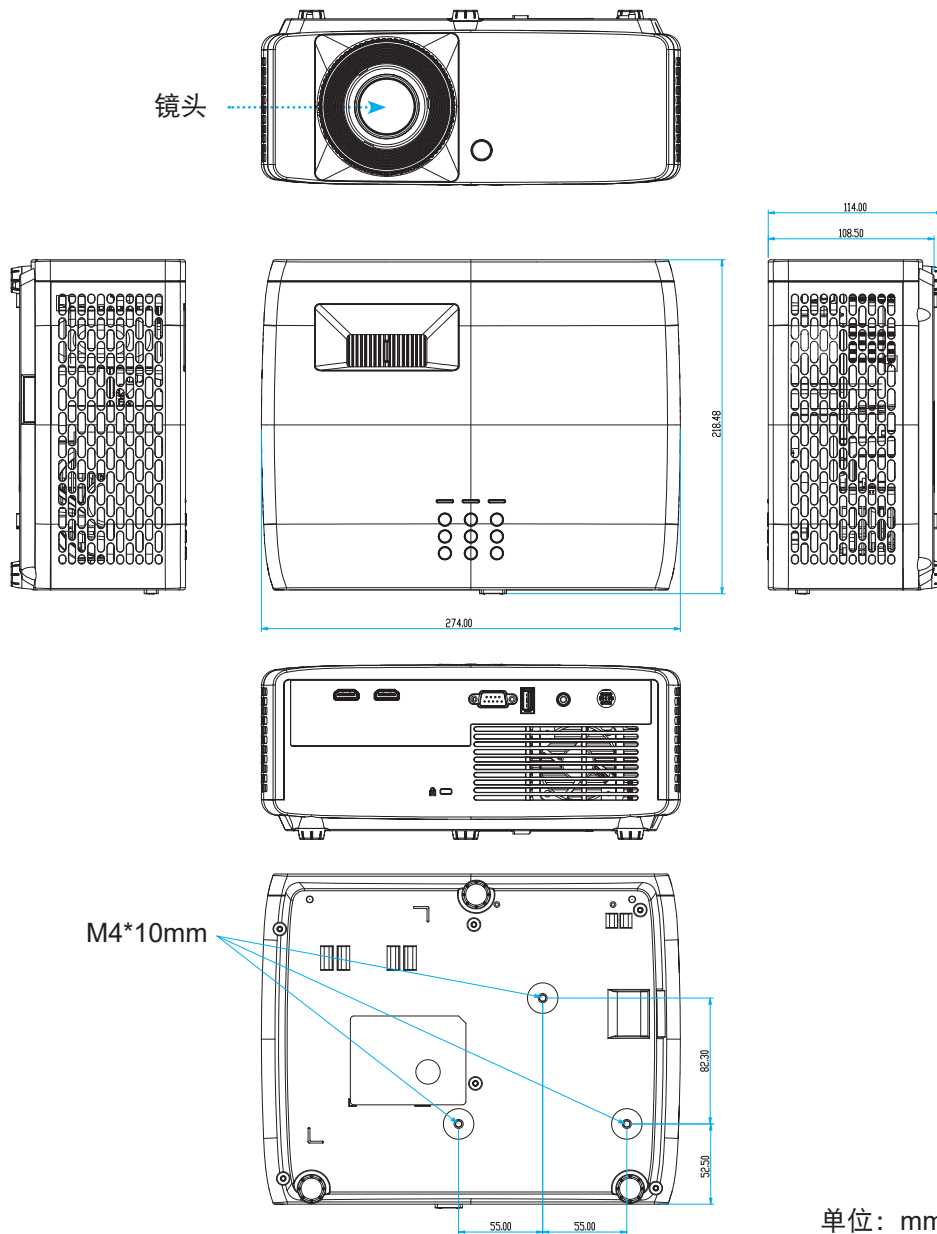

注意： 因安装不当而造成的损坏不在保修范围内。



警告：

- 若从其它公司购买吊装架，请务必使用正确大小的螺丝。螺丝大小将视安装板的厚度而定。
- 务必在天花板和投影机底部之间留出至少10cm间隙。
- 不要将投影机安装在热源附近。

附加信息

吊顶安装时，如果需要，您可以购买长度超过250mm的扎带来固定交流适配器。

1. 将扎带安装到投影机底部的指定孔中。然后将交流适配器放入其插槽。

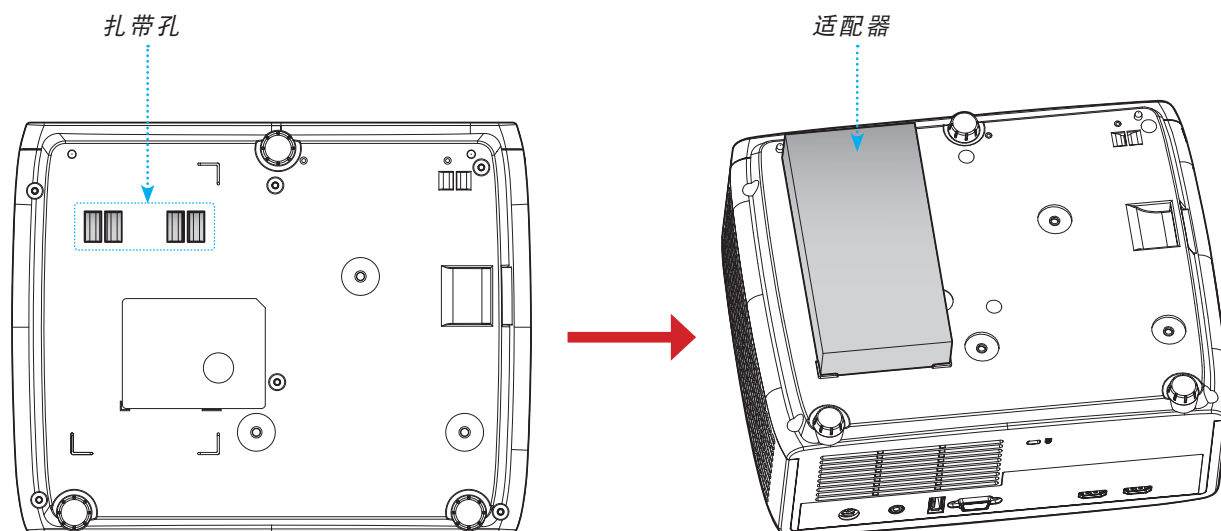

2. 用扎带固定交流适配器。

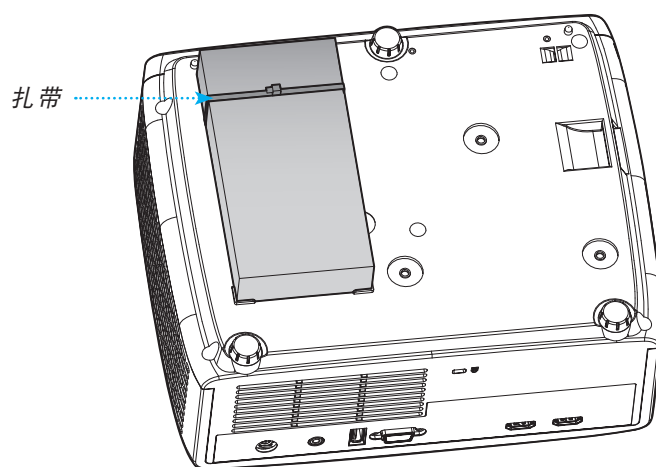





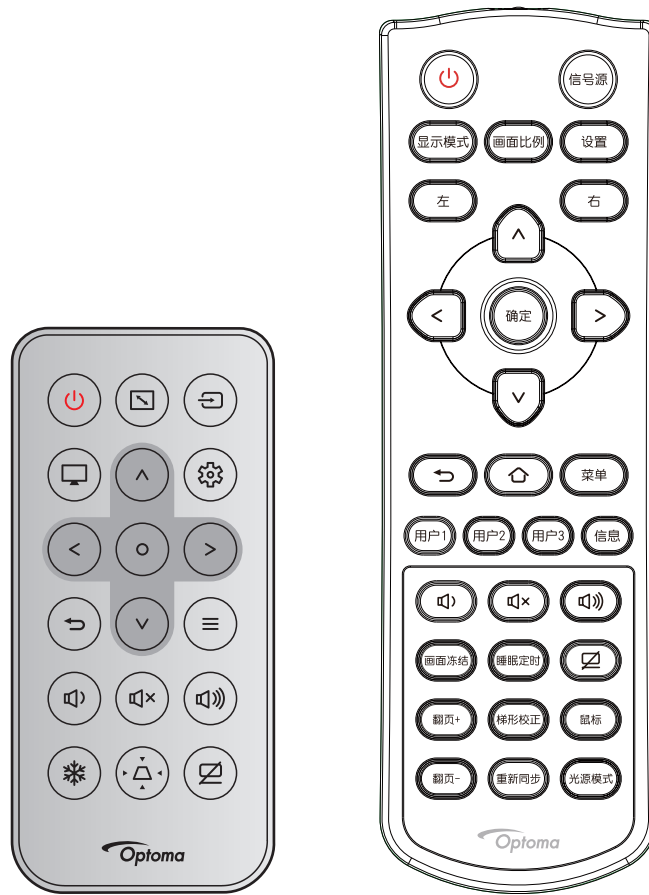



附加信息

红外线遥控器代码



按键	NEC 影像比例	自定义代码		按键代码		说明	
		字节1	字节2	字节3	字节4		
电源		F1	32	CD	02	FD	按下以打开 / 关闭投影机。
信号源		F1	32	CD	C3	3C	按下以选择输入信号。
显示模式		F1	32	CD	05	FA	按此键改变所显示图像的画面模式。
画面比例		F1	32	CD	64	9B	按此键改变所显示图像的画面比例。
设置		F1	32	CD	A8	57	按此键进入设置菜单。
单击鼠标左键		F1	32	CD	CB	34	使用鼠标左键单击。
单击鼠标右键		F1	32	CD	CC	33	使用鼠标右键单击。
四向选择键(上)	^	F2	32	CD	11	EE	按此键选择项目或调整选择内容。
四向选择键(下)	v	F2	32	CD	14	EB	
四向选择键(左)	<	F2	32	CD	10	EF	
四向选择键(右)	>	F2	32	CD	12	ED	
确定	o	F1	32	CD	0F	F0	确认您选择的项目。

附加信息

按键	NEC 影像比例	自定义代码		按键代码		说明	
		字节1	字节2	字节3	字节4		
返回		F1	32	CD	0D	F2	按此键返回前一菜单。
首页		F1	32	CD	A0	5F	此按键无功能
菜单		F1	32	CD	0E	F1	按此键显示或退出屏幕显示菜单。
用户1		F1	32	CD	36	C9	用户定义的键。
用户2		F1	32	CD	65	9A	
用户3		F1	32	CD	66	99	
用户4		F1	32	CD	09	F6	
音量 -		F2	32	CD	8F	70	按此键减小音量。
静音		F1	32	CD	52	AD	暂时关闭/打开音频。
音量 +		F2	32	CD	8C	73	按此键增大音量。
画面冻结		F1	32	CD	06	F9	按下以冻结投影机图像。
AV 静音		F1	32	CD	03	FC	按下以隐藏 / 取消隐藏屏幕画面，并关闭 / 打开音频。
翻页 +		F2	32	CD	C1	3E	按下向上翻页。
翻页 -		F2	32	CD	C2	3D	按下向下翻页。
梯形校正		F1	32	CD	07	F8	按下以调整由于投影机倾斜而造成的图像失真。
鼠标		F1	32	CD	3E	C1	投影机连接PC，点选按键作为鼠标。可同时搭配左右方向键使用。
重新同步		F1	32	CD	C4	3B	根据输入源自动同步投影机。
光源模式		F1	32	CD	0A	F5	切换不同显示模式
信息		F1	32	CD	25	DA	显示投影机信息

附加信息

故障处理

如果在使用投影机过程中遇到问题，请参阅以下信息。若问题无法解决，请与当地经销商或维修中心联系。

图像问题

屏幕上没有图像

- 确认所有线缆和电源接线均按照“安装”部分所述正确并牢固地连接。
- 确认接头插针没有弯曲或者折断。
- 确保没有开启“静音”功能。

图像聚焦不准

- 顺时针或逆时针转动调焦环，直至图像变清晰。（请参见第17页）。
- 确认投影屏与投影机位于要求的距离范围之内。（请参见第47~48页）。

显示 16:9 DVD 盘时图像被拉伸

- 当播放横向压缩DVD或16:9 DVD时，本投影机在投影机一端以16:9影像比例显示最佳图像。
- 如果播放垂直拉伸格式的DVD盘，请在投影机OSD中将格式改成垂直拉伸。
- 如果播放4:3影像比例的DVD盘，请在投影机OSD中将影像比例改成4:3。
- 在DVD播放机上将显示影像比例设成16:9（宽）宽高比类型。

图像太小或太大

- 顺时针或逆时针转动缩放杆以增大或减小投影图像尺寸。（请参见第17页）。
- 增大或减小投影机与投影屏之间的距离。
- 按投影机面板上的“菜单”，转到“显示设定 → 银幕宽高比”。尝试其它设置。

图像有斜边：

- 可能时，调整投影机的位置，使其对准屏幕中间位置，并低于屏幕的下边缘。

图像反转

- 在OSD中选择“显示设定 → 投影方向”，调整投影方向。

附加信息

其它问题



投影机对所有控制均停止响应

- 如果可能，关闭投影机电源，拔掉电源线，等待至少 20 秒后重新连接电源。

遥控器问题



如果遥控器不工作

- 检查遥控器的操作角度相对于投影机的IR接收器来说，是否在 $\pm 15^\circ$ 以内。
- 确保遥控器和投影机之间没有障碍物。移到距离投影机6 m（19.7英尺）以内。
- 确保电池装入正确。
- 更换电池（若电池没电）。

附加信息

警告指示灯

当警告指示灯（如下所述）点亮或闪烁时，投影机将自动关闭：

- “灯泡” LED指示灯显示红色，并且如果“电源”指示灯闪烁红色。
- “温度” LED指示灯显示红色，并且如果“电源”指示灯闪烁红色。这表示投影机过热。在正常情况下，投影机可以重新开启。
- “温度” LED指示灯闪烁红色，并且如果“电源”指示灯闪烁红色。

从投影机上拔掉电源线，等待30秒，然后再试一次。如果警告指示灯仍点亮或闪烁，请与附近的服务中心联系以寻求帮助。

LED点亮信息

信息	电源LED		温度LED	灯泡LED
	(红色)	(蓝色)	(红色)	(红色)
待机状态 (输入电源线)	稳定点亮			
开机 (预热)		闪亮 (0.5秒灭/0.5秒亮)		
电源打开并且灯泡点亮		稳定点亮		
电源关闭 (散热)		闪亮 (0.5秒灭/0.5秒亮)。 当散热风扇关闭时， 恢复稳定红色。		
出错 (灯泡故障)	闪亮			稳定点亮
出错 (风扇故障)	闪亮		闪亮	
错误 (温度过高)	闪亮		稳定点亮	

- 关机：

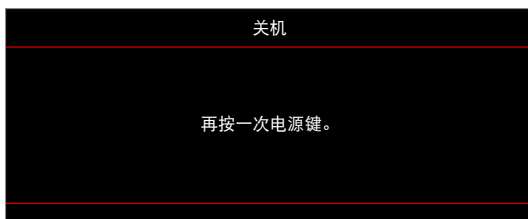

- 温度警告：

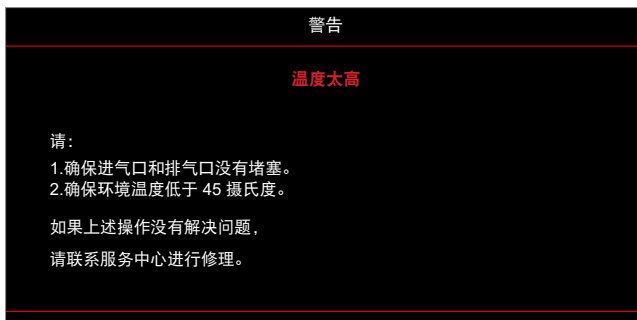

附加信息

规格

项目	说明	
技术	<ul style="list-style-type: none">• XGA: Texas Instrument DMD, 0.55" S450 DMD• WXGA: Texas Instrument DMD, 0.65" S450 DMD• 1080p: Texas Instrument DMD, 0.65" S600 DMD	
原分辨率	<ul style="list-style-type: none">• XGA: 1024 x 768• WXGA: 1280 x 800• 1080p: 1920 x 1080	
镜头	投射比例	<ul style="list-style-type: none">• XGA: 1.94~2.16 (60"@2.37m)• WXGA: 1.54~1.72 (60"@2.37m)• 1080p: 1.48~1.62 (61"@2.0m)
	F光圈	<ul style="list-style-type: none">• XGA/WXGA: 2.41~2.53• 1080p: 2.5~2.67
	焦距	<ul style="list-style-type: none">• XGA: 21.85~ 24.01mm• WXGA: 21.85~ 24.00mm• 1080p: 12.81~16.74mm
	变焦范围	1.1x
偏移	<ul style="list-style-type: none">• XGA: 115% @60", 容差 ±5%• WXGA: 100%~112% @60", 容差 ±5%• 1080p: 100% ~116% @60", 容差 ±5%	
图像尺寸	<ul style="list-style-type: none">• XGA/WXGA: 优化在60"宽屏幕@2.37m• 1080p: 优化在61"宽屏幕@2.0m	
投影距离	<ul style="list-style-type: none">• XGA: 1M到11.8m机构移动距离, 1m到10m光学优化范围• WXGA: 1m到10m机构移动距离, 1m到10m光学优化范围• 1080p: 0.8m到10m机构移动距离, 1m到5m光学优化范围	
输入/输出	<ul style="list-style-type: none">• HDMI 1 (HDMI 1.4b [XGA/WXGA model] / HDMI 2.0 [1080p型号])• HDMI 2 (HDCP 2.0 [XGA/WXGA型号] / HDCP 2.2 [1080p型号])• USB Type-A, 提供USB 5V/1.5A电源• 音频输出3.5mm• RS232	
色彩	10.734亿色	
扫描速率	<ul style="list-style-type: none">• 水平扫描速率: 15KHz ~ 140KHz• 垂直扫描速率: 24Hz ~ 120Hz	
扬声器	15W	
功耗	<ul style="list-style-type: none">• 节能模式: 89W (典型) @110VAC; 887W @220VAC• 明亮模式: 140W (典型) @110VAC; 139W @220VAC	
输入电流	DC 19.5V, 9.23A	
安装方向	前部、背投、吊装顶部、背投影顶部	
外形尺寸(W x D x H)	<ul style="list-style-type: none">• 不含支脚: 274 x 216 x 108.5 mm• 含支脚: 274 x 216 x 114 mm	
重量	3.0 ±0.2 kg	
环境要求	运行在0~40° C、80%湿度 (最大, 无冷凝)	

注意: 所有规格如有变更, 恕不另行通知。



附加信息

Optoma全球办事机构

如需服务或支持，请与当地办事机构联系。



美国

Optoma Technology, Inc.
47697 Westinghouse Drive.
Fremont, Ca 94539

 888-289-6786
 510-897-8601
 services@optoma.com



加拿大

Optoma Technology, Inc.
47697 Westinghouse Drive.
Fremont, Ca 94539

 888-289-6786
 510-897-8601
 services@optoma.com

拉丁美洲

Optoma Technology, Inc.
47697 Westinghouse Drive.
Fremont, Ca 94539

 888-289-6786
 510-897-8601
 services@optoma.com



欧洲

Unit 1, Network 41, Bourne End Mills
Hemel Hempstead, Herts,
HP1 2UJ, United Kingdom
www.optoma.eu
服务电话: +44 (0)1923 691865

 +44 (0) 1923 691 800
 +44 (0) 1923 691 888
 service@tsc-europe.com



Benelux BV

Randstad 22-123
1316 BW Almere
The Netherlands
www.optoma.nl

 +31 (0) 36 820 0252
 +31 (0) 36 548 9052

法国

Bâtiment E
81-83 avenue Edouard Vaillant
92100 Boulogne Billancourt, France

 +33 1 41 46 12 20
 +33 1 41 46 94 35
 savoptoma@optoma.fr



西班牙

C/ José Hierro,36 Of.1C
28522 Rivas VaciaMadrid,
Spain

 +34 91 499 06 06
 +34 91 670 08 32



德国

Am Nordpark 3
41069 Mönchengladbach
Germany

 +49 (0) 2161 68643 0
 +49 (0) 2161 68643 99
 info@optoma.de

斯堪的纳维亚

Lerpeveien 25
3040 Drammen
Norway

 +47 32 98 89 90
 +47 32 98 89 99
 info@optoma.no

PO.BOX 9515
3038 Drammen
Norway

韩国

<https://www.optoma.com/kr/>

日本



<https://www.optoma.com/jp/>

台湾

<https://www.optoma.com/tw/>

中国

20052 上海市长宁区
凯旋路1398号4号楼
20楼2001室
www.optoma.com.cn

 +86-21-62947376
 +86-21-62947375
 servicecn@optoma.com.cn

澳洲

<https://www.optoma.com/au/>

