

DLP®-projector

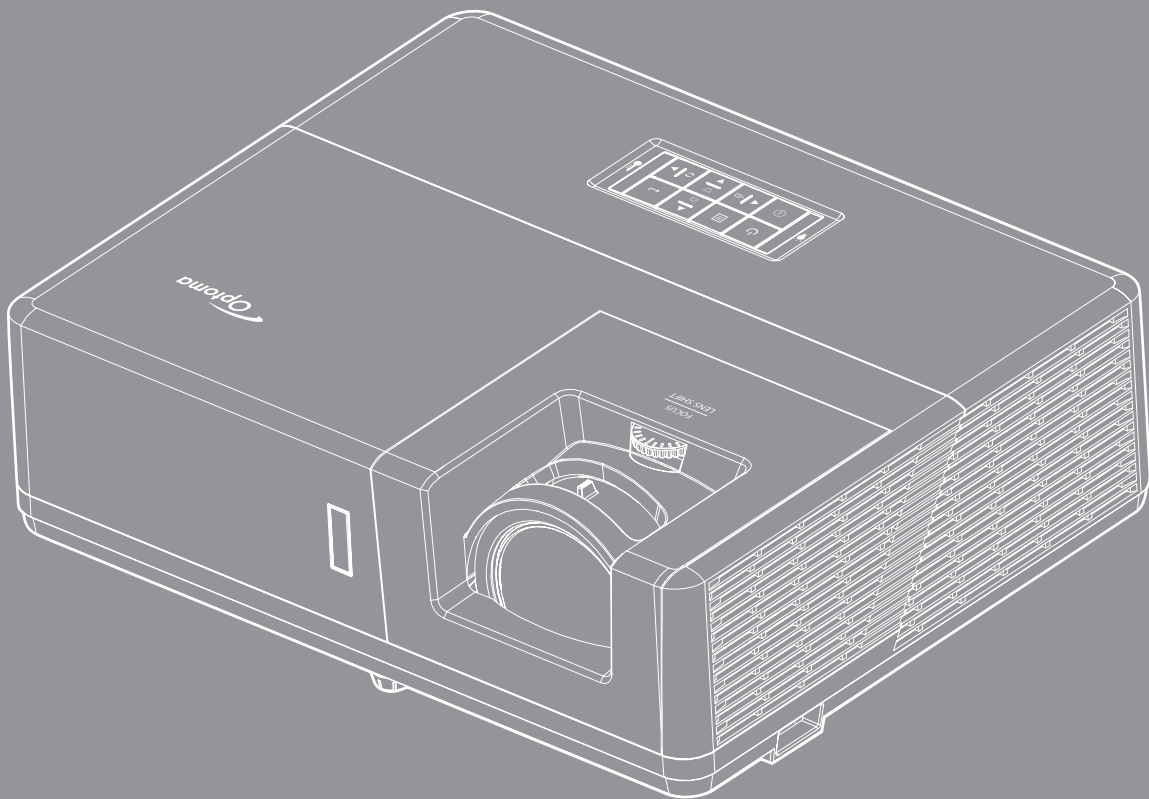



INHOUDSOPGAVE

| | |
|---|-----------|
| VEILIGHEID | 4 |
| <i>Belangrijke veiligheidsrichtlijnen.....</i> | <i>4</i> |
| <i>Veiligheidsinformatie laserstraling</i> | <i>5</i> |
| <i>Auteursrechten</i> | <i>6</i> |
| <i>Disclaimer.....</i> | <i>6</i> |
| <i>Erkenning handelsmerken.....</i> | <i>6</i> |
| <i>FCC</i> | <i>6</i> |
| <i>Verklaring van conformiteit voor EU-landen</i> | <i>7</i> |
| <i>WEEE.....</i> | <i>7</i> |
| INLEIDING | 8 |
| <i>Overzicht verpakking.....</i> | <i>8</i> |
| <i>Standaard toebehoren.....</i> | <i>8</i> |
| <i>Optionele accessoires</i> | <i>8</i> |
| <i>Productoverzicht.....</i> | <i>9</i> |
| <i>Aansluitingen</i> | <i>10</i> |
| <i>Toetsenblok</i> | <i>11</i> |
| <i>Afstandsbediening.....</i> | <i>12</i> |
| SETUP EN INSTALLATIE..... | 13 |
| <i>De projector installeren.....</i> | <i>13</i> |
| <i>Bronnen aansluiten op de projector.....</i> | <i>16</i> |
| <i>Het geprojecteerde beeld aanpassen</i> | <i>17</i> |
| <i>Externe installatie</i> | <i>18</i> |
| DE PROJECTOR GEBRUIKEN..... | 20 |
| <i>De projector in-/uitschakelen</i> | <i>20</i> |
| <i>Een invoerbron selecteren.....</i> | <i>21</i> |
| <i>Menunavigatie en functies.....</i> | <i>22</i> |
| <i>OSD-menustructuur.....</i> | <i>23</i> |
| <i>Menu beeldinstellingen weergeven</i> | <i>32</i> |
| <i>3D-menu weergeven</i> | <i>35</i> |
| <i>Geef het menu aspect ratio weer</i> | <i>36</i> |
| <i>Menu rand verbergen weergeven.....</i> | <i>39</i> |
| <i>Menu Zoom weergeven.....</i> | <i>39</i> |
| <i>Menu Image Shift weergeven.....</i> | <i>39</i> |
| <i>Geometrisch correctiemenu weergeven.....</i> | <i>39</i> |
| <i>Menu Audio dempen</i> | <i>40</i> |
| <i>Menu Audiovolume.....</i> | <i>40</i> |
| <i>Menu audio-ingang.....</i> | <i>40</i> |
| <i>Menu functie Audio- / mic-ingang</i> | <i>40</i> |
| <i>Menu Setup projectie.....</i> | <i>41</i> |
| <i>Menu Setup schermtyp.....</i> | <i>41</i> |

| | |
|---|-----------|
| <i>Menu Setup Power settings</i> | 41 |
| <i>Instellingsmenu Beveiliging</i> | 42 |
| <i>Menu Setup Instellingen HDMI-link</i> | 42 |
| <i>Menu Setup testpatroon</i> | 42 |
| <i>Menu externe instellingen instellen</i> | 43 |
| <i>Menu Setup projector-id</i> | 43 |
| <i>Instellen 12 V activering menu</i> | 43 |
| <i>HDBaseT-bedieningsmenu instellen</i> | 43 |
| <i>Menu Setup opties</i> | 44 |
| <i>Terugkeren naar OSD-menu instellen</i> | 45 |
| <i>Menu Netwerk: LAN</i> | 45 |
| <i>Menu Netwerk: Control</i> | 46 |
| <i>Menu instellingen netwerkbeheer</i> | 47 |
| <i>Menu Info</i> | 52 |
| ONDERHOUD | 53 |
| <i>Het stoffilter installeren en reinigen</i> | 53 |
| EXTRA INFORMATIE | 54 |
| <i>Compatibele resoluties</i> | 54 |
| <i>Beeldgrootte en projectieafstand</i> | 56 |
| <i>Projectorafmetingen en plafondmontage</i> | 58 |
| <i>IR-afstandsbedieningscodes</i> | 59 |
| <i>Probleemoplossing</i> | 61 |
| <i>Waarschuwingsindicator</i> | 63 |
| <i>Specificaties</i> | 64 |
| <i>Wereldwijde kantoren Optoma</i> | 65 |

VEILIGHEID

| | |
|---|---|
|  | De oplichtende flits met pijlpunt in een gelijkzijdige driehoek is bedoeld om de gebruiker attent te maken op de nabijheid van niet ongeïsoleerd "gevaarlijk voltage" binnen de behuizing van het product dat groot genoeg is om elektrische schok aan mensen toe te brengen. |
|  | Het uitroepteken in een gelijkzijdige driehoek geeft aan dat er belangrijke gebruiks- en onderhoudsinstructies in de meegeleverde handleiding staan. |

Volg alle waarschuwingen, voorzorgsmaatregelen en onderhoudsvorschriften die in deze gebruiksaanwijzing zijn aanbevolen.

Belangrijke veiligheidsrichtlijnen

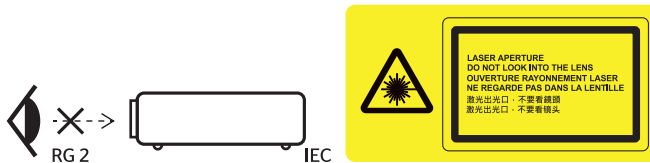

- Niet in de straal kijken, RG2.
Net als met elke andere heldere bron, mag u niet in de directe straal kijken, RG2 IEC 62471-5:2015.
- De ventilatiegaten niet blokkeren. Om een betrouwbare werking van de projector te garanderen en het toestel te beschermen tegen oververhitting, is het aanbevolen de projector te installeren op een locatie waar de ventilatie niet wordt geblokkeerd. Plaats de projector bijvoorbeeld niet op een overvolle koffietafel, een sofa, een bed, enz. Plaats de projector niet in een ingesloten ruimte, zoals een boekenkast of een kast die de luchtstroom beperkt.
- Stel de projector niet bloot aan regen of vocht om het risico op brand en/of elektrische schok te vermijden. Installeer het toestel niet in de buurt van warmtebronnen zoals radiators, verwarmingstoestellen, fornuizen of andere apparaten, zoals versterkers, die warmte uitstralen.
- Zorg dat er geen objecten of vloeistoffen de projector binnendringen. Ze kunnen gevaarlijke spanningspunten raken en een kortsluiting veroorzaken in de onderdelen waardoor brand of elektrische schok kan ontstaan.
- Niet gebruiken in de volgende omstandigheden:
 - In een extreem warme, koude of vochtige omgeving.
 - (i) Controleer of de omgevingstemperatuur binnen het bereik 5°C tot 40°C ligt
 - (ii) Relatieve vochtigheid is 10% ~ 85%
 - In gebieden die onderhevig zijn aan overmatig stof en vuil.
 - In de buurt van een apparaat dat een krachtig magnetisch veld genereert.
 - In direct zonlicht.
- Gebruik het apparaat niet als het fysiek is beschadigd of vervormd. Fysieke schade/vervorming kan het volgende omvatten (maar is niet beperkt tot deze situaties):
 - Het apparaat is gevallen.
 - De voedingskabel of stekker is beschadigd.
 - Er is vloeistof gemorst op de projector.
 - De projector werd blootgesteld aan regen of vocht.
 - Er is iets in de projector gevallen of er zit iets los in de projector.
- Plaats de projector niet op een onstabiel oppervlak. De projector kan kantelen waardoor lichamelijk letsel of schade aan de projector kan ontstaan.
- Zorg dat u het licht dat uit de projectorlens niet blokkeert tijdens de werking. Het licht zal het object verwarmen en kan smelten, brandwonden veroorzaken of een brand starten.
- Open of demonteer de projector niet, anders loopt u het risico op elektrische schokken.
- Probeer het apparaat niet zelf te repareren. Het openen of verwijderen van deksel kan u blootstellen aan gevaarlijke spanning of andere gevaren. Bel Optoma voordat u het apparaat terugstuurt voor reparatie.

- Controleer de behuizing van de projector op markering met betrekking tot de veiligheid.
- Het apparaat mag alleen worden gerepareerd door bevoegd onderhoudspersoneel.
- Gebruik alleen hulpstukken/accessoires die worden aangegeven door de fabrikant.
- Kijk niet direct in de projectorlens tijdens de werking. Het heldere licht kan uw ogen beschadigen.
- Deze projector detecteert zelf de levensduur van de lichtbron.
- Wanneer u de projector uitschakelt, moet u, voordat u de stroom verbreekt, controleren of de koelcyclus is voltooid. Laat de projector gedurende 90 seconden afkoelen.
- Schakel de voeding uit en trek de stekker uit het stopcontact voordat u het product reinigt.
- Gebruik een zachte, droge doek met een zacht reinigingsmiddel om de behuizing van het scherm te reinigen. Gebruik geen schurende reinigingsmiddelen, was of oplosmiddelen om het apparaat te reinigen.
- Trek de stekker van de voedingskabel uit het stopcontact als u het product gedurende langere tijd niet gebruikt.
- Installeer de projector niet op plaatsen die kunnen worden blootgesteld aan trillingen of schokken.
- Raak de lens niet aan met blote handen.
- Verwijder de batterij(en) uit de afstandsbediening voordat u deze opbergt. Als er lange tijd een of meer batterijen in de afstandsbediening achterblijven, kunnen ze lekken.
- Gebruik of bewaar de projector niet op plaatsen waar er rook van olie of sigaretten aanwezig is omdat dit de kwaliteit van de projectorprestaties negatief kan beïnvloeden.
- Installeer de projector in de juiste stand omdat een niet-standaard installatie de projectorprestaties kan beïnvloeden.
- Gebruik een stekkerdoos en/of overspanningsbeveiliging. Omdat stroomuitval en verdonkeringen apparaten kunnen VERNIETIGEN.

Veiligheidsinformatie laserstraling

- Dit product is geclassificeerd als een **KLASSE 1 LASERPRODUCT - RISICOGROEP 2** van IEC60825-1: 2014 en voldoet ook aan 21 CFR 1040.10 en 1040.11 als een risicogroep 2, LIP (Laser Illuminated Projector) zoals gedefinieerd in IEC 62471:2006, behalve voor afwijkingen volgens lasersedelings nr. 50 van 24 juni 2007.



COMPLIES WITH 21 CFR 1040.10 AND 1040.11 EXCEPT FOR DEVIATIONS PURSUANT TO LASER NOTICE No. 50, DATED JUNE 24, 2007, IEC/EN 60825-1:2007

| | | | | |
|---|---|---|--|--|
| <p>IEC/EN 60825-1:2007 LASER RADIATION AVOID DIRECT EYE EXPOSURE CLASS 3R LASER PRODUCT WAVE LENGTH: 450-460 nm / Max. PULSE ENERGY: 0.534mJ / PULSE DURATION: 0.98 ms IEC/EN 60825-1:2014 CLASS 1 LASER PRODUCT / RISK GROUP 2 Possibly hazardous optical radiation emitted from this product. Do not stare into the beam, May be harmful to the eyes.</p> | <p>IEC/EN 60825-1:2007 激光辐射 眼睛不要直 视3R激光产品波长 : 450 - 460 nm/最大脉冲能量: 0.534mJ/脉冲时间: 0.98ms</p> | <p>IEC/EN 60825-1:2007 RAYONNEMENT LASER - EVITEZ TOUTE EXPOSITION DIRECTE DES YEUX - PRODUIT LASER DE CLASSE 3R LONGUEUR D'ONDES:450 - 460 nm/ Max. IMPULSION D'ENERGIE: 0.534mJ DUREE D'IMPULSION: 0.98 ms IEC/EN 60825-1:2014 PRODUIT LASER DE CLASSE 1 / GROUPE A RISQUE 2 Risques possibles de rayonnements optiques emis par ce produit. Ne pas regarder dans le faisceau. Peut être dangereux pour les yeux.</p> | <p>눈이 3R 등급 레이저 제품 의 레이저 방사선에 직접 노출되지 않도록 하십시오. 파장: 450~460 nm/최대 펄스 에너지: 0.534 mJ/ 펄스 지속시간: 0.98 ms IEC/EN 60825-1:2014 클래스 1 레이저 제품/위험 군 2등급 이 제품에서 유해한 광선 이 방출될 수 있습니다. 광 선을 똑바로 쳐다보지 마 십시오. 그럴 경우 눈에 해로운 수 있습니다.</p> | <p>レーザー照射 目の直撃曝 露を避けるクラス3R レーザー製品 波長: 450 ~ 460 nm/最大 パルスエネルギー: 0.534 mJ/パルス期間: 0.98 ms IEC/EN 60825-1:2014 ク ラス1レーザー製品/リス クグループ2 本製品から危険な光学的 照射が放射される可能性 があります。 光線を目に入れないでく ださい。目に有害となる 可能性があります。</p> |
|---|---|---|--|--|



Het niet naleven van het onderstaande kan resulteren in overlijden of ernstig letsel.

- Deze projector heeft een ingebouwde lasermodule van Klasse 4. Demontage of wijziging is heel gevaarlijk en mag nooit worden geprobeerd.
- Elke bewerking of aanpassing die niet specifiek is opgedragen door de handleiding, vormt het risico op blootstelling aan gevaarlijke laserstraling.
- Open of demonteer de projector niet omdat dit schade kan veroorzaken door blootstelling aan laserstraling.
- Kijk niet in de straal wanneer de projector aan is. Het heldere licht kan resulteren in permanente oogschade.
- Wanneer u de projector inschakelt, moet u ervoor zorgen dat niemand binnen het projectiebereik naar de lens kijkt.
- Als de volgende instel-, aanpassings- of bedieningsprocedure niet wordt gevolgd, kan dit schade veroorzaken door blootstelling aan laserstraling.
- Adequate instructies voor montage, gebruik en onderhoud, met inbegrip van duidelijke waarschuwingen betreffende voorzorgsmaatregelen voor het vermijden van mogelijke blootstelling aan de laser.

Auteursrechten

Deze publicatie, met inbegrip van alle foto's, illustraties en software, is beschermd volgende internationale wetten op auteursrechten met alle rechten voorbehouden. Deze handleiding of het materiaal dat hierin is vermeld, mag niet worden gereproduceerd zonder de schriftelijke toestemming van de auteur.

© Auteursrechten 2019

Disclaimer

De informatie in dit document is onderhevig aan wijzigingen zonder kennisgeving. De fabrikant aanvaardt geen verantwoordelijkheden of garanties met betrekking tot de inhoud van dit document en verwerpt specifiek elke impliciete garantie op de verkoopbaarheid of geschiktheid voor een bepaald doel. De fabrikant behoudt zich het recht voor deze publicatie te herzien en de inhoud ervan af en toe te wijzigen zonder de verplichting iemand op de hoogte te brengen van een dergelijke revisie of wijziging.

Erkenning handelsmerken

Kensington is een in de Verenigde Staten gedeponeerd handelsmerk van ACCO Brand Corporation met reeds toegekende registraties en aanvragen die in andere landen in de hele wereld in behandeling zijn.

HDMI, het HDMI-logo en High-Definition Multimedia Interface zijn handelsmerken of gedeponeerde handelsmerken van HDMI Licensing LLC. in de Verenigde Staten en andere landen.

DLP®, DLP Link en het DLP-logo zijn gedeponeerde merken van Texas Instruments en BrilliantColor™ is een handelsmerk van Texas Instruments.

MHL, Mobile High-Definition Link en het MHL-logo zijn handelsmerken of gedeponeerde handelsmerken van MHL Licensing, LLC.

Alle andere productnamen die in deze handleiding worden gebruikt, zijn eigendom van hun respectieve eigenaars en zijn erkend.

FCC

Dit apparaat werd getest en voldoet aan de beperkingen voor een digitaal apparaat van Klasse B, in overeenstemming met Deel 15 van de FCC-voorschriften. Deze beperkingen zijn ontwikkeld om een redelijke beveiliging te bieden tegen schadelijke storingen in een residentiële installatie. Deze apparatuur genereert, gebruikt en straalt radiofrequentie-energie uit die, indien niet geïnstalleerd en gebruikt in overeenstemming met de instructies, schadelijke storingen kan veroorzaken aan radiocommunicaties.

Er kan echter geen garantie worden gegeven dat er geen interferentie zal optreden in een specifieke installatie. Als dit apparaat toch schadelijke storingen veroorzaakt aan radio- of televisieontvangst, wat kan vastgesteld worden door het apparaat in en uit te schakelen, moet de gebruiker deze storing proberen te corrigeren door een of meer van de volgende maatregelen te nemen:

- De ontvangende antenne in een andere richting op een andere positie plaatsen.
- Vergroot de afstand tussen de apparatuur en de ontvanger.
- Sluit het apparaat aan op een stopcontact op een ander circuit dan dat waarop de ontvanger is aangesloten.
- Raadpleeg de leverancier of een ervaren radio/tv-technicus voor hulp.

Opmerking: Afgeschermde kabels

Alle aansluitingen op andere computerapparaten moeten gebeuren met afgeschermde kabels zodat de FCC-voorschriften steeds worden nageleefd.

Let op

Wijzigingen of modificaties die niet nadrukkelijk door de fabrikant zijn goedgekeurd, kunnen de bevoegdheid van de gebruiker om deze projector te bedienen, die door de Federale communicatiecommissie is toegekend, ongeldig verklaren.

Bedieningsomstandigheden

Dit apparaat voldoet aan deel 15 van de FCC-regels. De werking is onderhevig aan de volgende omstandigheden:

1. Dit apparaat mag geen schadelijke storing veroorzaken en
2. Dit apparaat moet elke ontvangen storing aanvaarden, met inbegrip van storing die ongewenste werking kan veroorzaken.

Opmerking: Canadese gebruikers

Dit digitale apparaat van Klasse B voldoet aan de Canadese ICES-003.

Remarque à l'intention des utilisateurs canadiens

Cet appareil numérique de la classe B est conforme à la norme NMB-003 du Canada.

Verklaring van conformiteit voor EU-landen

- EMC-richtlijn 2014/30/EU (inclusief wijzigingen)
- Laagspanningsrichtlijn 2014/35/EU
- RED 2014/53/EU (als product RF-functie heeft)

WEEE



Instructies met betrekking tot afvalverwijdering

Gooi dit elektronische apparaat niet bij het huishoudelijke vuil wanneer u het niet langer gebruikt. Recycle het product om de pollutie te minimaliseren en de maximale bescherming van het wereldmilieu te garanderen.

INLEIDING

Overzicht verpakking

Pak alles nauwkeurig uit en controleer of alle items die onder de standaardaccessoires zijn vermeld, aanwezig zijn. Sommige items onder de optionele accessoires zijn mogelijk niet beschikbaar afhankelijk van het model, de specificatie en uw aankoopregio. Controleer uw plaats van aankoop. Sommige accessoires kunnen verschillen, afhankelijk van de regio.

De garantietaart wordt alleen geleverd in enkele specifieke regio's. Raadpleeg uw dealer voor gedetailleerde informatie.

Standaard toebehoren

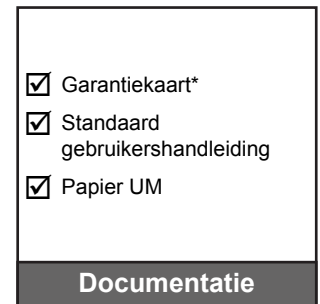
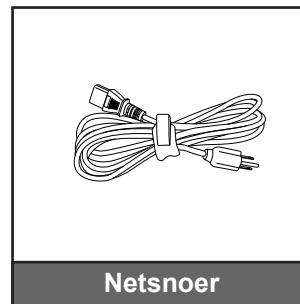
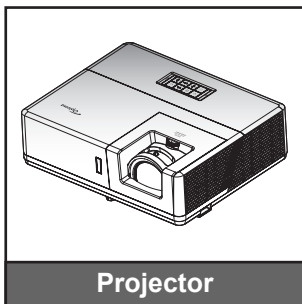

Opmerking:

- *De afstandsbediening wordt geleverd met de batterij.*
- ** Ga naar www.optoma.com voor de Europese garantie-informatie.*

Optionele accessoires

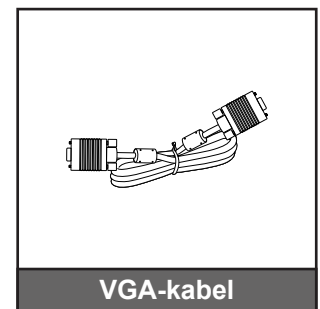
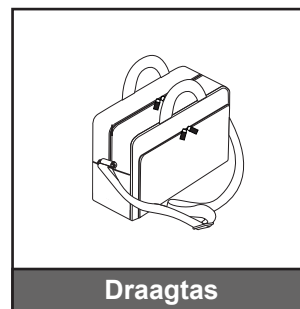
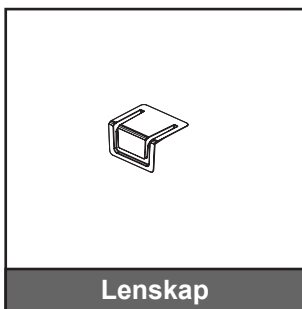

Opmerking:

- *Optionele toebehoren verschillen, afhankelijk van model, specificatie en regio.*

INLEIDING

Productoverzicht

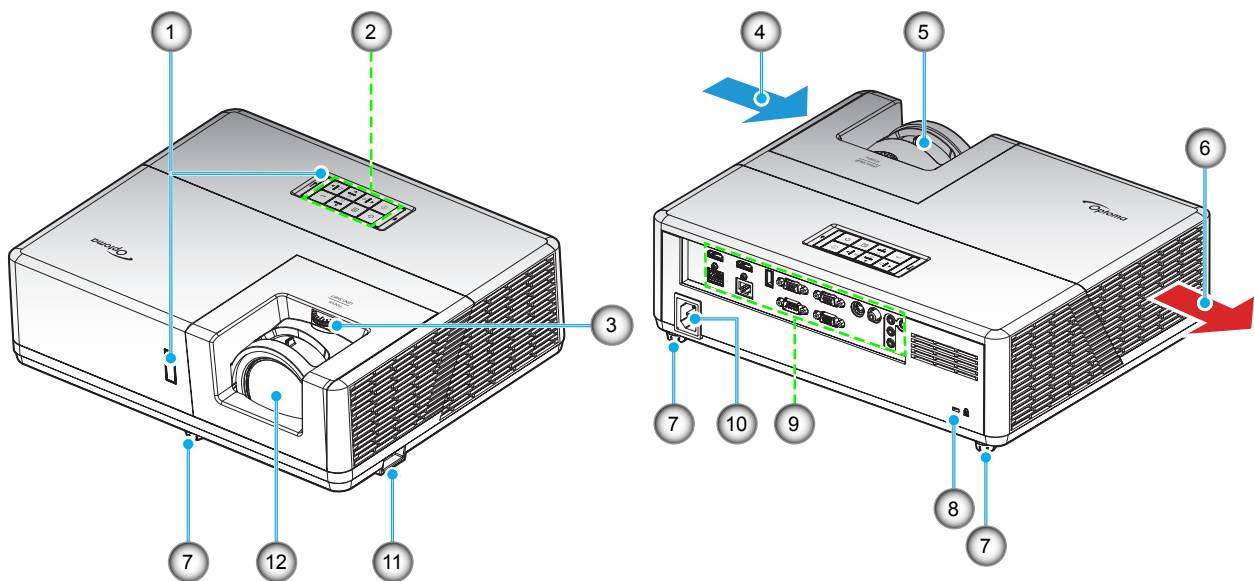

Opmerking:

- *Luchtinlaat- en uitlaatopeningen van de projector niet blokkeren.*
- *Bij het gebruiken van de projector in een besloten ruimte, moet u een tussenruimte van tenminste 30 cm aanhouden rond de luchtinlaat- en uitlaatopeningen.*

| Nr. | Item | Nr. | Item |
|-----|-----------------------|-----|------------------------|
| 1. | IR-ontvangers | 7. | Kantelafstelvoetjes |
| 2. | Toetsenblok | 8. | Poort Kensington™-slot |
| 3. | Lensverschuivingsknop | 9. | Ingang / uitgang |
| 4. | Ventilatie (inlaat) | 10. | Voedingsaansluiting |
| 5. | Scherpstelhendel | 11. | Veiligheidsbalk |
| 6. | Ventilatie (uitlaat) | 12. | Lens |

INLEIDING

Aansluitingen

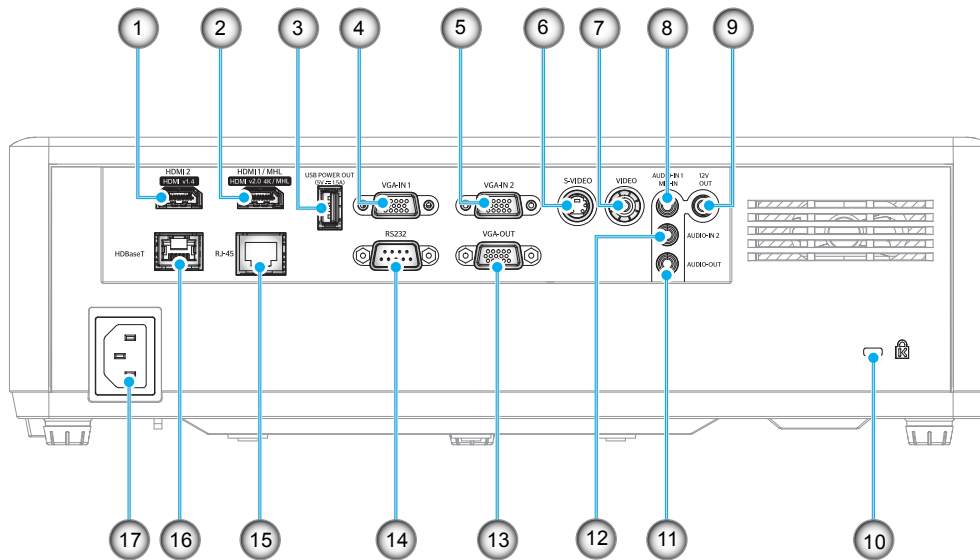

| Nr. | Item | Nr. | Item |
|-----|---|-----|------------------------|
| 1. | HDMI 2-aansluiting | 10. | Poort Kensington™-slot |
| 2. | HDMI 1/MHL-aansluiting | 11. | AUDIO-OUT-aansluiting |
| 3. | USB-voedingsuitgang (5V---1,5A) connector | 12. | AUDIO-IN 2-aansluiting |
| 4. | VGA-IN 1-aansluiting | 13. | VGA-uitgang |
| 5. | VGA-IN 2-aansluiting | 14. | RS232 |
| 6. | S-Video-aansluiting | 15. | RJ-45-aansluiting |
| 7. | VIDEO-aansluiting | 16. | HDBaseT-aansluiting |
| 8. | Audio In 1 / MIC In-aansluiting | 17. | Voedingsaansluiting |
| 9. | 12V OUT-aansluiting | | |

INLEIDING

Toetsenblok

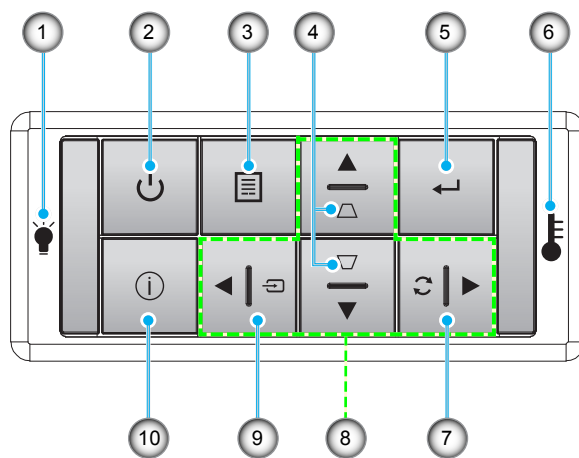

| Nr. | Item | Nr. | Item |
|-----|-------------------------|-----|-------------------------------------|
| 1. | Lamp-LED | 6. | Temperatuur-LED |
| 2. | Voeding en Voedings-LED | 7. | Re-Sync |
| 3. | Menu | 8. | Vier richtingstoetsen voor selectie |
| 4. | Trapeziumcorrectie | 9. | Bron |
| 5. | Enter | 10. | Informatie |

INLEIDING

Afstandsbediening

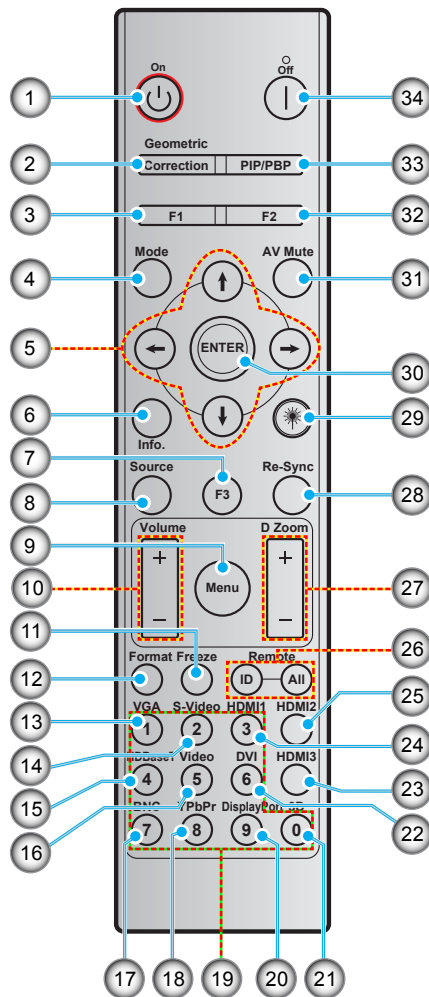

| Nr. | Item | Nr. | Item |
|-----|-------------------------------------|-----|----------------------------------|
| 1. | Inschakelen | 18. | YPbPr (niet ondersteund) |
| 2. | Geometric Correction | 19. | Numeriek toetsenblok (0-9) |
| 3. | Functieknop (F1) (toewijsbaar) | 20. | Weergavepoort (niet ondersteund) |
| 4. | Modus | 21. | Drie dimensies |
| 5. | Vier richtingstoetsen voor selectie | 22. | DVI (niet ondersteund) |
| 6. | Informatie | 23. | HDMI3 (niet ondersteund) |
| 7. | Functieknop (F3) (toewijsbaar) | 24. | HDMI1 |
| 8. | Bron | 25. | HDMI2 |
| 9. | Menu | 26. | Afstandsbediening-ID/alles |
| 10. | Volume - / + | 27. | Digitale zoom -/+ |
| 11. | Stopzetten | 28. | Re-sync |
| 12. | Formaat (beeldverhouding) | 29. | Laser (niet ondersteund) |
| 13. | VGA | 30. | Enter |
| 14. | S-Video | 31. | AV-dempen |
| 15. | HDBase-T | 32. | Functieknop (F2) (toewijsbaar) |
| 16. | Video | 33. | PIP/PBP (niet ondersteund) |
| 17. | BNC (niet ondersteund) | 34. | Uitschakelen |

Opmerking: Sommige toetsen hebben mogelijk geen functie voor modellen die deze functies niet ondersteunen.

SETUP EN INSTALLATIE

De projector installeren

Uw projector is ontworpen om te worden geïnstalleerd op een of vier mogelijke posities.

Uw kamerinrichting of persoonlijke voorkeur zal bepalen welke installatielocatie u selecteert. Houd rekening met de grootte en positie van uw scherm, de locatie van een geschikt stopcontact en de locatie en afstand tussen de projector en de rest van uw uitrusting.

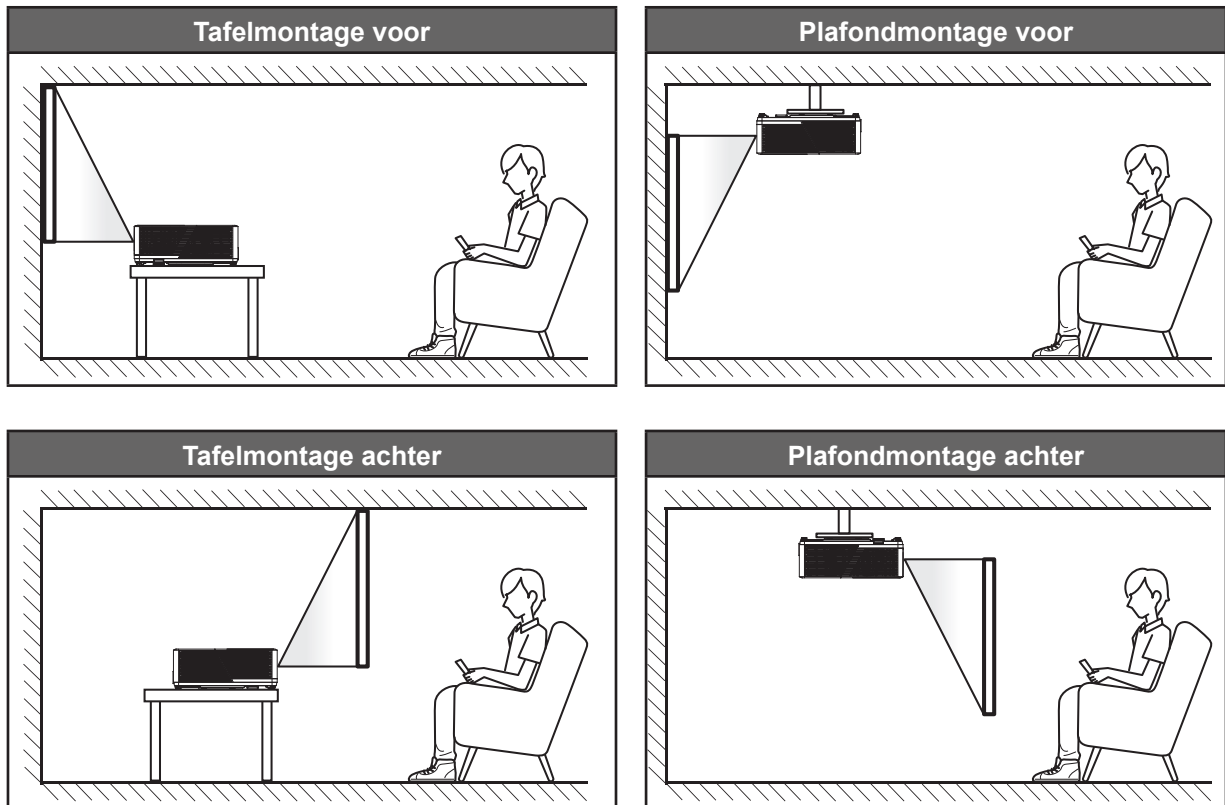

De projector moet plat op een oppervlak worden geplaatst en 90 graden / loodrecht op het scherm.

- Om de projectorlocatie voor een bepaalde schermgrootte te bepalen, raadpleegt u de afstandstabel op de pagina's 56-57.
- Om de schermgrootte voor een bepaalde afstand vast te leggen, raadpleegt u de afstandstabel op pagina's 56-57.

Opmerking: Hoe verder de projector van het scherm staat, hoe groter het geprojecteerde beeld wordt. Ook de verticale verschuiving wordt verhoudingsgewijs vergroot.

BELANGRIJK!

Gebruik de projector in geen enkele andere stand dan met tafelmontage of plafondmontage. De projector moet horizontaal zijn en mag niet naar voor/achter of naar links/rechts zijn gekanteld. Elke andere stand zal de garantie ongeldig maken en kan de levensduur van de projectorlichtbron of de projector zelf verkorten. Voor een andere dan de standaard installatie, neemt u contact op met Optoma.

SETUP EN INSTALLATIE

Mededeling projectorinstallatie

Opmerking: Het vermogen van de projectie vermindert tot 60% en een volledige belasting van de ventilator.

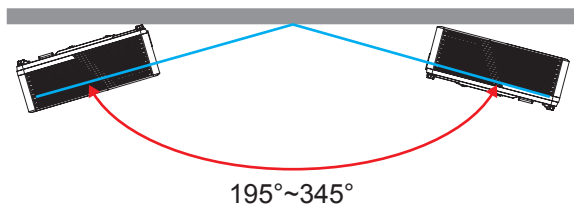

- Staande modus

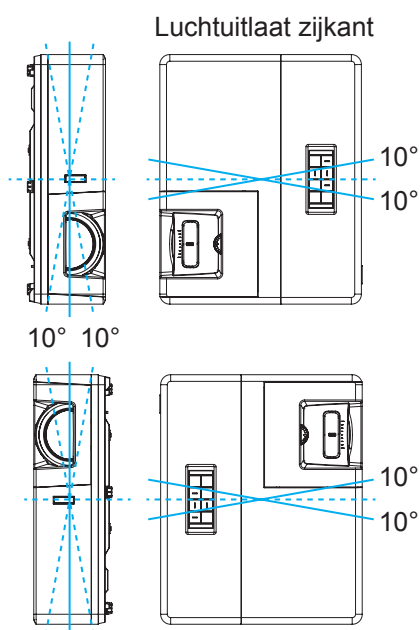

- Zorg voor een tussenruimte van tenminste 30 cm rond de uitlaatopening.

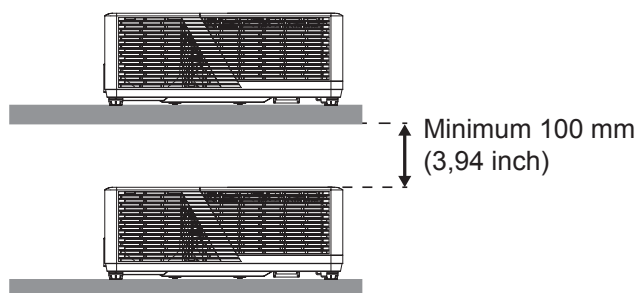
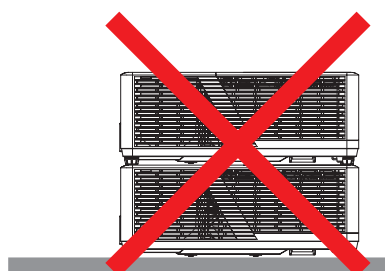
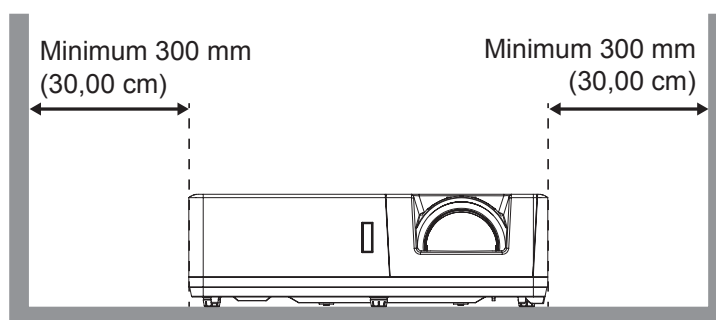
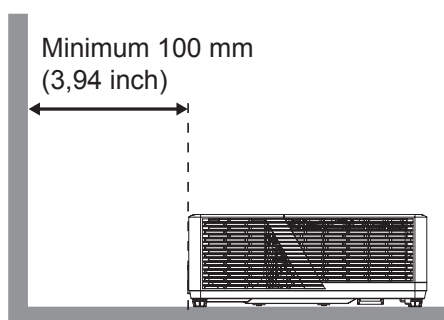

SETUP EN INSTALLATIE

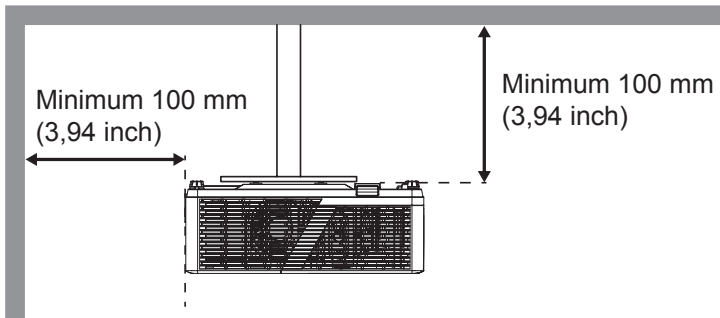

- Zorg ervoor dat de inlaatopeningen geen hete lucht van de uitlaatopening recyclen.
- Bij het bedienen van de projector in een besloten ruimte, moet u ervoor zorgen dat de temperatuur van de omringende lucht binnen de behuizing niet hoger is dan de bedrijfstemperatuur wanneer de projector in bedrijf is, en dat de luchtinlaat- en uitlaatopeningen niet geobstrueerd zijn.
- Alle behuizingen moeten slagen voor een gecertificeerde thermische evaluatie om ervoor te zorgen dat de projector geen uitlaatlucht recycleert, aangezien dit kan leiden tot stopzetting van het apparaat, zelfs als de temperatuur van de behuizing binnen het acceptabele bedrijfstemperatuurbereik ligt.

SETUP EN INSTALLATIE

Bronnen aansluiten op de projector

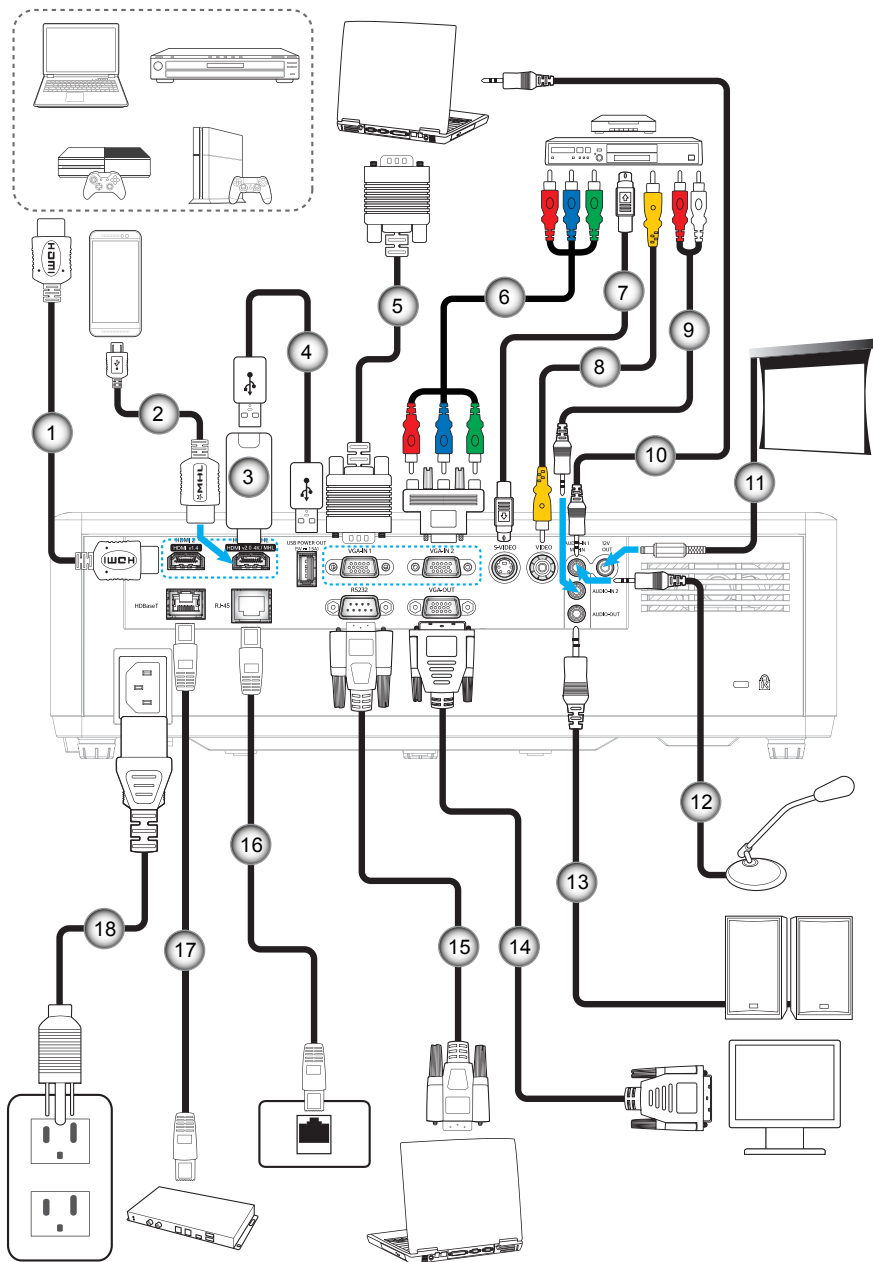

| Nr. | Item | Nr. | Item |
|-----|--------------------|-----|------------------------------|
| 1. | HDMI-snoer | 10. | Audio-ingangskabel |
| 2. | MHL-kabel | 11. | 12 V gelijkstroomaansluiting |
| 3. | HDMI-dongle | 12. | Microfoonkabel |
| 4. | USB-voedingskabel | 13. | Audio-uitgangskabel |
| 5. | VGA-ingangskabel | 14. | VGA uit-kabel |
| 6. | RCA-componentkabel | 15. | RS232-kabel |
| 7. | S-Video kabel | 16. | RJ-45-kabel |
| 8. | Videokabel | 17. | RJ-45-kabel (Cat 5-kabel) |
| 9. | Audio-ingangskabel | 18. | Voedingskabel |

SETUP EN INSTALLATIE

Het geprojecteerde beeld aanpassen

Beeldhoogte

De projector is voorzien van afstelbare voetjes waarmee u de hoogte van het beeld kunt aanpassen.

1. Zoek de afstelbare voetjes die u wilt aanpassen op de onderkant van de projector.
2. Draai de afstelbare voet rechtsom of linksom om de projector te verhogen of te verlagen.

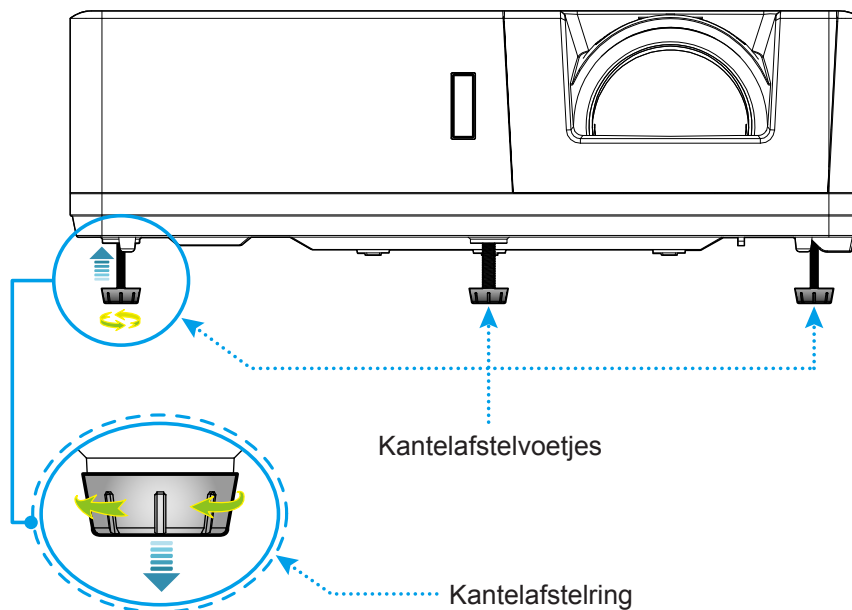

Lensverschuiving en scherpstelling

- Voor het aanpassen van de beeldpositie, draait u de lensverschuivingsknop met de klok mee of tegen de klok in om de positie van het geprojecteerde beeld verticaal aan te passen.
- Om de scherpstelling aan te passen, draait u de scherpstelhendel rechtsom of linksom tot het beeld scherp en leesbaar is.

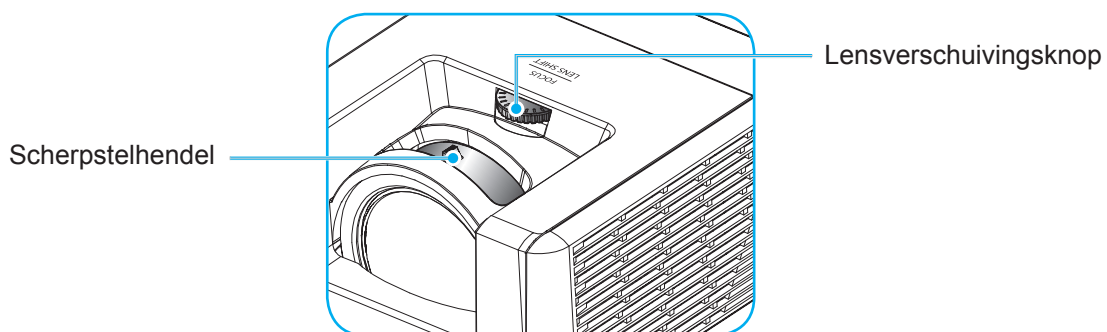

Opmerking: De projector stelt scherp op een afstand van:

- 1080P: 0,5m tot 5,3m
- WUXGA: 0,5m tot 5,2m

SETUP EN INSTALLATIE

Externe installatie

De batterijen installeren/vervangen

Voor de afstandsbediening zijn twee AAA-batterijen meegeleverd.

1. Verwijder de batterijklep aan de achterkant van de afstandsbediening.
2. Plaats AAA-batterijen in het batterijvak zoals weergegeven.
3. Plaats de klep op de achterkant van de afstandsbediening terug.

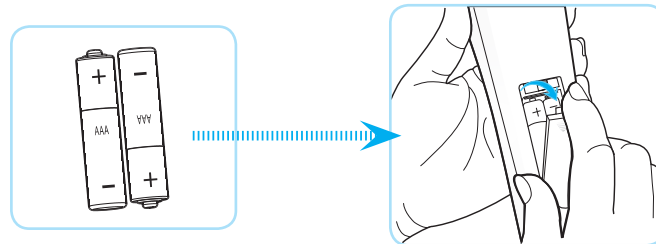

Opmerking: Vervang de batterijen alleen door hetzelfde of een equivalent type batterijen.

LET OP

Onjuist gebruik van batterijen kan chemische lekkage of een ontploffing veroorzaken. Volg de onderstaande aanwijzingen.

- Gebruik verschillende soorten batterijen niet door elkaar. Verschillende soorten batterijen hebben verschillende kenmerken.
- Gebruik geen oude en nieuwe batterijen door elkaar. Door elkaar gebruiken van oude en nieuwe batterijen kan de levensduur van nieuwe batterijen verkorten of chemische lekkage in oude batterijen veroorzaken.
- Verwijder de batterijen zodra ze leeg zijn. Chemicaliën die uit batterijen lekken en die in contact met de huid komen, kunnen uitslag veroorzaken. Als u lekkende chemicaliën aantreft, moet u dit grondig met een doek opvegen.
- De met dit product geleverde batterijen kunnen als gevolg van de opslagomstandigheden een kortere levensduur hebben.
- Verwijder de batterijen als u de afstandsbediening langere tijd niet zult gebruiken.
- Als u de batterij weggooit, moet u dit overeenkomstig de plaatselijke voorschriften doen.

SETUP EN INSTALLATIE

Effectief bereik

De infraroodsensor (IR) van de afstandsbediening bevindt zich op de boven- en voorzijde van de projector. Zorg dat u de afstandsbediening in een hoek binnen 30 graden ten opzichte van de IR-afstandsbedieningssensor houdt zodat deze correct werkt. De afstand tussen de afstandsbediening en de sensor mag niet meer dan 6 meter bedragen als hij wordt vastgehouden onder een hoek van $\pm 15^\circ$ en niet mag niet meer dan 8 meter bedragen als onder een hoek van 0° op de sensor wordt gericht.

- Zorg dat er geen obstakels tussen de afstandsbediening en de IR-sensor op de projector staan die de infraroodstraal kunnen hinderen.
- Zorg dat de IR-zender van de afstandsbediening niet direct wordt blootgesteld aan het zonlicht of het licht van TL-lampen.
- Houd de afstandsbediening meer dan 2 meter weg van TL-lampen, anders kan de afstandsbediening defect raken.
- Als de afstandsbediening dicht bij TL-lampen van het omvormertype is, zal deze af en toe niet correct werken.
- Als de afstandsbediening en de projector zeer dicht bij elkaar staan, kan de werking van de afstandsbediening worden beïnvloed.
- Als u naar het scherm richt, is de effectieve afstand minder dan 5 m van de afstandsbediening tot het scherm en weerkaatsen de IR-stralen terug naar de projector. Het effectieve bereik kan echter wijzigen afhankelijk van de schermen.

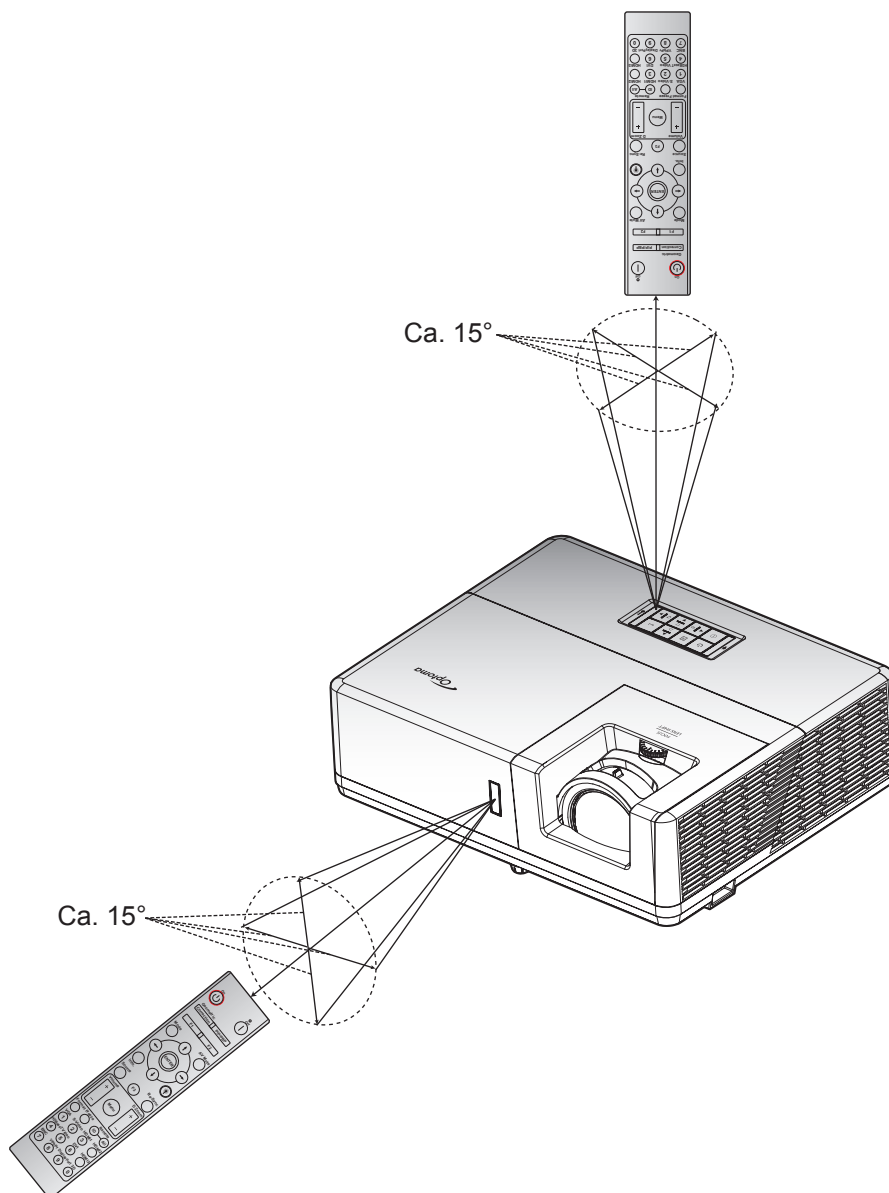

DE PROJECTOR GEBRUIKEN

De projector in-/uitschakelen

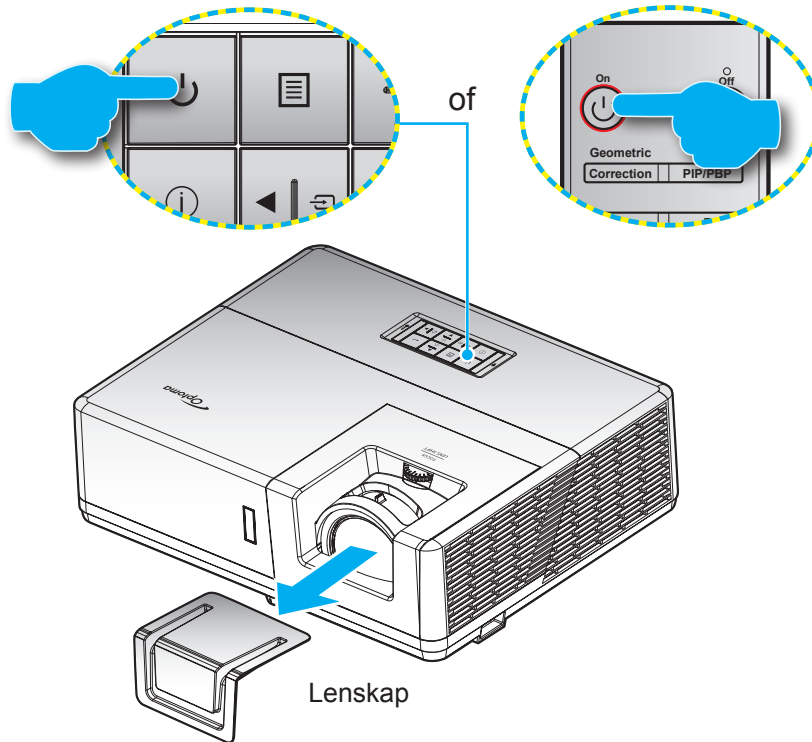



Ingeschakeld





1. Verwijder de lenskap.
2. Maak de voedingskabel en signaal-/bronkabel stevig vast. Wanneer deze kabels zijn aangesloten, licht het voedingslampje rood op.
3. Schakel de projector in door te drukken op  op het projectortoetsenblok of op de afstandsbediening.
4. Na ongeveer 10 seconden verschijnt een opstartscherm en knippert de Voedings-LED blauw of knipperend groen.

Opmerking: Wanneer de projector voor het eerst wordt ingeschakeld, wordt u gevraagd de voorkeurstaal, de projectierichting en andere instellingen op te geven.

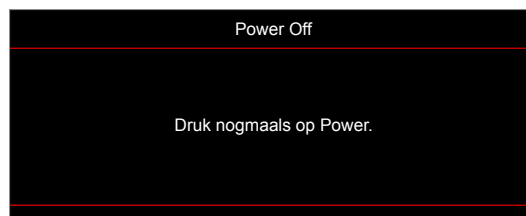
Uitschakelen

1. Schakel de projector uit door te drukken op  op het projectortoetsenblok of op  op de afstandsbediening.
2. Het volgende bericht wordt weergegeven:



3. Druk nogmaals op de knop  of  ter bevestiging, anders verdwijnt na 15 seconden het bericht. Als u de knop  of  de tweede keer indrukt, schakelt de projector uit.
4. Wanneer de Voeding stabiel rood brandt, geeft dit aan dat de projector naar de stand-bymodus is gegaan. Als u de projector opnieuw wilt inschakelen, moet u wachten tot de koelcyclus is voltooid en de projector in stand-by is. Wanneer de projector in de stand-bymodus is, drukt u gewoon opnieuw op de knop  om de projector in te schakelen.
5. Koppel de voedingskabel los van het stopcontact en de projector.

Opmerking: Het is niet aanbevolen de projector onmiddellijk opnieuw in te schakelen, meteen na de uitschakelprocedure.

DE PROJECTOR GEBRUIKEN

Een invoerbron selecteren



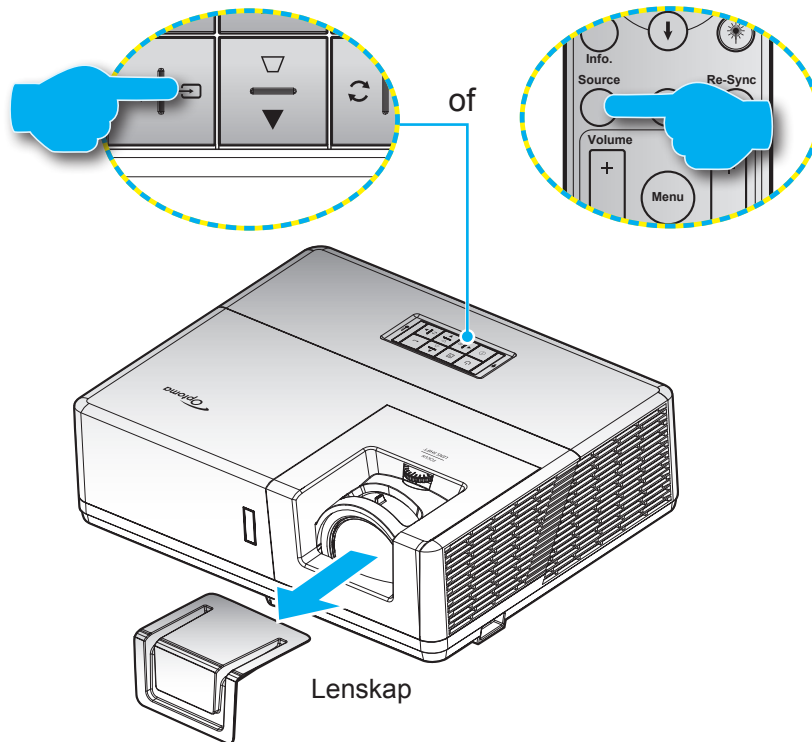







Schakel de aangesloten bron die u op het scherm wilt weergeven, zoals een computer, notebook, videospeler, enz. in. De projector zal de bron automatisch detecteren. Als meerdere bronnen zijn aangesloten, drukt u op de knop  op het projectortoetsenblok of op de knop **Bron** op de afstandsbediening om de gewenste ingang te selecteren.



DE PROJECTOR GEBRUIKEN

Menunavigatie en functies

De projector beschikt over meertalige OSD-menu's waarmee u aanpassingen kunt aanbrengen aan het beeld en verschillende instellingen kunt wijzigen. De projector zal de bron automatisch detecteren.

1. Om het OSD-menu te openen, drukt u op de knop  op het projectortoetsenblok of op de knop **Menu** op de afstandsbediening.
2. Wanneer het OSD wordt weergegeven, kunt u de knoppen   gebruiken om een item in het hoofdmenu te selecteren. Terwijl u een selectie maakt op een bepaalde pagina, drukt u op de knop  op het projectortoetsenblok of op de knop **Enter** op de afstandsbediening om naar het submenu te gaan.
3. Gebruik de toetsen   om het gewenste onderdeel in het submenu te selecteren en druk op de knop  of **Enter** om nog meer instellingen weer te geven. Pas de instellingen aan met de toetsen  .
4. Selecteer het volgende item dat u wilt aanpassen in het submenu en pas het aan zoals hierboven beschreven.
5. Druk op de knop  of **Enter** om uw keuze te bevestigen. Het scherm keert terug naar het hoofdmenu.
6. Druk opnieuw op de knop  of **Menu** om af te sluiten. Het OSD-menu wordt gesloten en de projector zal de nieuwe instellingen automatisch opslaan.

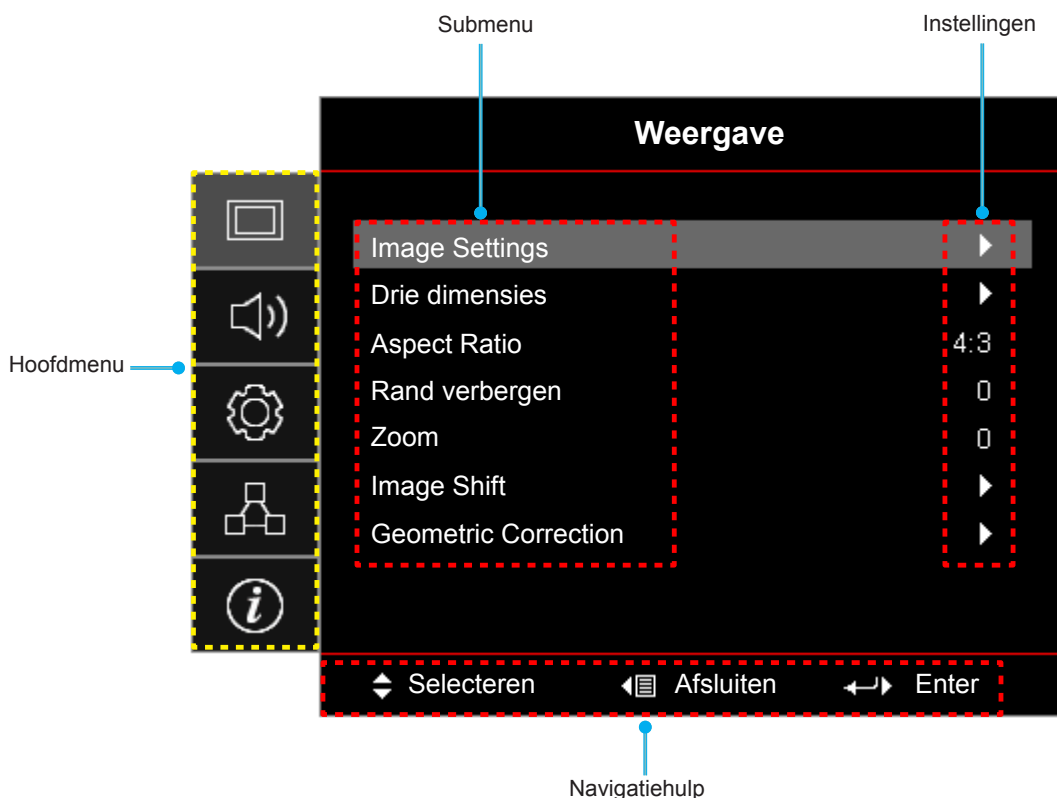

DE PROJECTOR GEBRUIKEN



OSD-menustructuur

| Hoofdmenu | Submenu | Submenu 2 | Submenu 3 | Submenu 4 | Waarden | |
|-------------------|-----------------|------------------|-----------|------------------|----------------|-----------------------|
| Weergave | Image Settings | Beeldschermmodus | | | Presentatie | |
| | | | | | Licht | |
| | | | | | HDR | |
| | | | | | Bioscoop | |
| | | | | | Spel | |
| | | | | | sRGB | |
| | | | | | DICOM SIM. | |
| | | | | | Gebruiker | |
| | | | | | Drie dimensies | |
| | | Wall Color | | | | Uit [Standaard] |
| | | | | | | Blackboard |
| | | | | | | Light Yellow |
| | | | | | | Light Green |
| | | | | | | Light Blue |
| | | | | | | Pink |
| | | | | | | Grijs |
| | | Dynamic Range | | HDR | | Uit |
| | | | | | | Auto [Standaard] |
| | | | | HDR Picture mode | | Licht |
| | | | | | | Standaard [Standaard] |
| | | | | | | Film |
| | | | | | Detail | |
| | | Helderheid | | | | -50 ~ 50 |
| | | Contrast | | | | -50 ~ 50 |
| | | Scherpte | | | | 1 ~ 15 |
| | | Kleur | | | | -50 ~ 50 |
| | | Tint | | | | -50 ~ 50 |
| | | Gamma | | Film | | |
| | | | | Video | | |
| | | | | Afbeeldingen | | |
| | | | | Standaard(2.2) | | |
| | | | | 1.8 | | |
| | 2.0 | | | | | |
| | 2.4 | | | | | |
| | 2.6 | | | | | |
| Kleurinstellingen | BrilliantColor™ | | | 1 ~ 10 | | |



DE PROJECTOR GEBRUIKEN

| Hoofdmenu | Submenu | Submenu 2 | Submenu 3 | Submenu 4 | Waarden | |
|-----------|----------------|-------------------|--|--|-------------------------|------------------|
| Weergave | Image Settings | Kleurinstellingen | Kleurtemperatuur | | Warm | |
| | | | | | Standaard | |
| | | | | | Cool | |
| | | | | | Koel | |
| | | | Color Matching | Kleur | | Rood [Standaard] |
| | | | | | | Groen |
| | | | | | | Blauw |
| | | | | | | Cyaan |
| | | | | | | Geel |
| | | | | | | Magenta |
| | | | | | | Wit(*) |
| | | | | Tint/R(*) | -50 ~ 50 [Standaard: 0] | |
| | | | | Verzadiging/G(*) | -50 ~ 50 [Standaard: 0] | |
| | | | | Versterking/B(*) | -50 ~ 50 [Standaard: 0] | |
| | | | | Reset | Annuleren [Standaard] | |
| | | | Ja | | | |
| | | | Afsluiten | | | |
| | | | RGB versterken/ afwijken | Rood versterken | -50 ~ 50 | |
| | | | | Groen versterken | -50 ~ 50 | |
| | | | | Blauw versterken | -50 ~ 50 | |
| | | | | Afwijking rood | -50 ~ 50 | |
| | | | | Afwijking groen | -50 ~ 50 | |
| | | | | Afwijking blauw | -50 ~ 50 | |
| | | | | Reset | Annuleren [Standaard] | |
| | | | | | Ja | |
| | | | Afsluiten | | | |
| | | | Kleurruimte [Niet- HDMI-ingang] | | Auto [Standaard] | |
| | | | | | RGB | |
| | | | | | YUV | |
| | | | Kleurruimte [HDMI- ingang] | | Auto [Standaard] | |
| | | | | RGB (0-255) | | |
| | | | | RGB (16-235) | | |
| | | | | YUV | | |
| | | Witniveau | 0 ~ 31 | | | |
| | | Zwartniveau | -5 ~ 5 | | | |
| | | IRE | | 0 | | |
| | | | | 7.5 | | |
| | | Signaal | Automatic | | Uit | |
| | | | | | Aan [Standaard] | |
| | | | Frequentie | -10 ~ 10 (afhankelijk van signaal) [Standaard: 0] | | |
| | | Fase | 0 ~ 31 (afhankelijk van signaal) [Standaard: 0] | | | |

DE PROJECTOR GEBRUIKEN

| Hoofdmenu | Submenu | Submenu 2 | Submenu 3 | Submenu 4 | Waarden | |
|-----------------|----------------------|---|------------|-----------|---|---|
| Weergave | Image Settings | Signaal | H. Positie | | -5~5 (afhankelijk van signaal) [Standaard: 0] | |
| | | | V. Positie | | -5~5 (afhankelijk van signaal) [Standaard: 0] | |
| | | Helderheidsmodus | | | DynamicBlack | |
| | | | | | Power (Voeding = 100%/ 95%/ 90%/ 85%/ 80%/ 75%/ 70%/ 65%/ 60%/ 55%/ 50%) | |
| | | Reset | | | | |
| | Drie dimensies | 3D-stand | | | | Uit |
| | | | | | | Aan [Standaard] |
| | | 3D Tech | | | | DLP-Link [Standaard] |
| | | | | | | 3D-synchronisatie |
| | | 3D->2D | | | | Drie dimensies [Standaard] |
| | | | | | | L |
| | | | | | | R |
| | | 3D-Zoeken | | | | Auto [Standaard] |
| | | | | | | SBS Mode |
| | | | | | | Top and Bottom |
| | | | | | | Frame Sequential |
| | | 3D Sync. Omkeren | | | | Aan |
| | | | | | Uit [Standaard] | |
| | Reset | | | | Annuleren | |
| | | | | | Ja | |
| | Aspect Ratio | | | | | 4:3 |
| | | | | | | 16:9 |
| | | | | | | 16:10 |
| | | | | | | Opmerking: <i>alleen voor WUXGA-model.</i> |
| | | | | | | LBX |
| | | | | | | Native |
| | | | | | | Auto |
| | Rand verbergen | | | | | 0 ~ 10 [Standaard: 0] |
| | Zoom | | | | | -5 ~ 25 [Standaard: 0] |
| | Image Shift | H  | | | | -100 ~ 100 [Standaard: 0] |
| | | V  | | | | -100 ~ 100 [Standaard: 0] |
| | Geometric Correction | Four Corners | | | | |
| | | H Keystone | | | | -20 ~ 20 [Standaard: 0] |
| Ver. Keystone | | | | | -20 ~ 20 [Standaard: 0] | |
| Auto trap.corr. | | | | | Uit | |
| Reset | | | | | Aan [Standaard] | |
| Audio | Dempen | | | | Uit [Standaard] | |
| | | | | | Aan | |
| | Volume | | | | | 0 ~ 10 [Standaard: 5] |

DE PROJECTOR GEBRUIKEN

| Hoofdmenu | Submenu | Submenu 2 | Submenu 3 | Submenu 4 | Waarden | | |
|-------------------------------------|--------------------------------------|--------------------------------------|-----------|-----------|--|-------------------|---|
| Audio | Audio-ingang | HDMI1/MHL | | | Audio 1 | | |
| | | | | | Audio 2 | | |
| | | | | | Standaard [Standaard] | | |
| | | HDMI2 | | | Audio 1 | | |
| | | | | | Audio 2 | | |
| | | | | | Standaard [Standaard] | | |
| | | HDBaseT [Alleen voor HDBaseT-model] | | | Audio 1 | | |
| | | | | | Audio 2 | | |
| | | | | | Standaard [Standaard] | | |
| | | VGA [Alleen voor niet-HDBaseT-model] | | | Audio 1 | | |
| | | | | Audio 2 | | | |
| | VGA 1 [Alleen voor HDBaseT-model] | | | Audio 1 | | | |
| | | | | Audio 2 | | | |
| | VGA 2 [Alleen voor HDBaseT-model] | | | Audio 1 | | | |
| | | | Audio 2 | | | | |
| S-Video [Alleen voor HDBaseT-model] | | | Audio 1 | | | | |
| | | | Audio 2 | | | | |
| Video | | | Audio 1 | | | | |
| | | | Audio 2 | | | | |
| Functie audio- / mic-ingang | | | | | Audio-ingang [Standaard] | | |
| | | | | | Microfoon | | |
| INSTELLING | Projectie | | | | Voor  [Standaard] | | |
| | | | | | Achter  | | |
| | | | | | Plafond-boven  | | |
| | | | | | Achter-boven  | | |
| | Schermtype [Alleen voor WUXGA-model] | | | | | 16:9 | |
| | | | | | | 16:10 [Standaard] | |
| | Power Settings | Direct inschakelen | | | | Uit [Standaard] | |
| | | | | | | Aan | |
| | | Signaal inschakelen | | | | | Uit [Standaard] |
| | | | | | | | Aan |
| | | Auto uitschakelen (min) | | | | | 0 ~ 180 (stappen van 5 min) [Standaard: 20] |
| | | Slaaptimer (min) | | | | | 0 ~ 990 (stappen van 30 min) [Standaard: 0] |
| | | | Always On | | | | Nee [Standaard] |
| | | | | | | | Ja |
| | Voedingsmodus (Stand-by) | | | | | Actief | |
| | | | | | | Eco. [Standaard] | |
| | USB-voeding (Stand-by) | | | | | Uit [Standaard] | |
| | | | | | Aan | | |



DE PROJECTOR GEBRUIKEN

| Hoofdmenu | Submenu | Submenu 2 | Submenu 3 | Submenu 4 | Waarden | | |
|------------|---|---------------------|-----------|-----------|------------------|--------------------|------------------|
| INSTELLING | Beveiliging | Beveiliging | | | Uit | | |
| | | | | | Aan | | |
| | | Beveiligingstimer | Maand | | | | |
| | | | Dag | | | | |
| | | | Uur | | | | |
| | | Wachtwoord wijzigen | | | | [Standaard: 1234] | |
| | HDMI Link Settings | HDMI Link | | | | Uit [Standaard] | |
| | | | | | | Aan | |
| | | Inclusief TV | | | | Nee [Standaard] | |
| | | | | | | Ja | |
| | | Power On Link | | | | Mutual [Standaard] | |
| | | | | | | PJ → Device | |
| | | | | | | Device → PJ | |
| | Power Off Link | | | | Uit [Standaard] | | |
| | | | | | Aan | | |
| | Testpatroon | | | | | Groen raster | |
| | | | | | | Magenta raster | |
| | | | | | | Wit raster | |
| | | | | | | Wit | |
| | | | | | | Uit | |
| | AB instellingen [afhankelijk van de afstandsbediening] | IR-functie | | | | Aan [Standaard] | |
| | | | | | | Uit | |
| | | Remote Code | | | | 00~99 | |
| | | F1 | | | | | Testpatroon |
| | | | | | | | Helderheid |
| | | | | | | | Contrast |
| | | | | | | | Slaaptimer |
| | | | | | | | Color Matching |
| | | | | | | | Kleurtemperatuur |
| | | | | | | | Gamma |
| | | | | | | | Projectie |
| | | F2 | | | | | MHL |
| | | | | | | Testpatroon | |
| | | | | | | Helderheid | |
| | | | | | | Contrast | |
| | | | | | | Slaaptimer | |
| | | | | | | Color Matching | |
| | | | | | Kleurtemperatuur | | |
| | | | | | Gamma | | |
| | | | | Projectie | | | |
| | | | | | MHL | | |

DE PROJECTOR GEBRUIKEN

| Hoofdmenu | Submenu | Submenu 2 | Submenu 3 | Submenu 4 | Waarden | |
|------------|--|-----------|------------------|-----------|---------------------|---------------------|
| INSTELLING | AB instellingen [afhankelijk van de afstandsbediening] | F3 | | | Testpatroon | |
| | | | | | Helderheid | |
| | | | | | Contrast | |
| | | | | | Slaaptimer | |
| | | | | | Color Matching | |
| | | | | | Kleurtemperatuur | |
| | | | | | Gamma | |
| | | | | | Projectie | |
| | | | | MHL | | |
| | Projector-ID | | | | | 00 ~ 99 |
| | 12 V activering | | | | | Aan |
| | | | | | | Uit |
| | HDBaseT Control | Ethernet | | | | Aan |
| | | | | | | Uit [Standaard] |
| | | RS232 | | | | Aan |
| | | | | | | Uit [Standaard] |
| | HDBaseT Mode | | | | Auto | |
| | | | | | HDBaseT [Standaard] | |
| | Opties | Taal | | | | English [Standaard] |
| | | | | | | Deutsch |
| | | | | | | Français |
| | | | | | | Italiano |
| | | | | | | Español |
| | | | | | | Português |
| | | | | | | Polski |
| | | | | | | Nederlands |
| | | | | | | Svenska |
| | | | | | | Norsk/Dansk |
| | | | | | | Suomi |
| | | | | | | ελληνικά |
| | | | | | | 繁體中文 |
| | | | | | | 簡體中文 |
| | | | | | | 日本語 |
| | | | | | | 한국어 |
| | | | | | | Русский |
| | | | | | | Magyar |
| | | | | | | Čeština |
| | | | | | عربي | |
| | | | | | ไทย | |
| | | | | | Türkçe | |
| | | | | | فارسی | |
| | | | Tiếng Việt | | | |
| | | | Bahasa Indonesia | | | |
| | | | Română | | | |
| | | | Slovenčina | | | |

DE PROJECTOR GEBRUIKEN

| Hoofdmenu | Submenu | Submenu 2 | Submenu 3 | Submenu 4 | Waarden | |
|-------------------------------------|---------|---------------------|--------------------------------------|-----------------------|-----------------|--|
| INSTELLING | Opties | Gesloten bijschrift | | | CC1 | |
| | | | | | CC2 | |
| | | | | | Uit [Standaard] | |
| | | Menu Instellingen | Menulocatie | | | Linksboven  |
| | | | | | | Rechtsboven  |
| | | | | | | Midden  [Standaard] |
| | | | Menu Timer | | | Linksonder  |
| | | | | | | Rechtsonder  |
| | | | | | | Uit |
| | | Autobron | | | | 5 sec |
| | | | | | | 10 sec [Standaard] |
| | | | | | | Uit [Standaard] |
| | | Invoerbron | | | | Aan |
| | | | | | | HDMI1/MHL |
| | | | | | | HDMI2 |
| | | | | | | HDBaseT |
| | | | | | | VGA |
| | | | | | | VGA 1 |
| | | | | | | VGA 2 |
| | | | | | | S-Video |
| | | Input Name | | | | Video |
| | | | HDMI1/MHL | | | Standaard [Standaard] |
| | | | | | | Custom |
| | | | HDMI2 | | | Standaard [Standaard] |
| | | | | | | Custom |
| | | | HDBaseT [Alleen voor HDBaseT-model] | | | Standaard [Standaard] |
| | | | | | | Custom |
| | | | VGA [Alleen voor niet-HDBaseT-model] | | | Standaard [Standaard] |
| | | | | | | Custom |
| | | | VGA 1 [Alleen voor HDBaseT-model] | | | Standaard [Standaard] |
| | | | | | | Custom |
| | | | VGA 2 [Alleen voor HDBaseT-model] | | | Standaard [Standaard] |
| | | | | | | Custom |
| S-Video [Alleen voor HDBaseT-model] | | | | Standaard [Standaard] | | |
| | | | Custom | | | |
| Video | | | Standaard [Standaard] | | | |
| | | | Custom | | | |
| Grote hoogte | | | | Uit [Standaard] | | |
| | | | | Aan | | |
| Display Mode Lock | | | | Uit [Standaard] | | |
| | | | | Aan | | |

DE PROJECTOR GEBRUIKEN

| Hoofdmenu | Submenu | Submenu 2 | Submenu 3 | Submenu 4 | Waarden |
|------------------|-----------|---------------------------|---|---|---|
| INSTELLING | Opties | Toetsenblok-vergrendeling | | | Uit [Standaard] |
| | | | | | Aan |
| | | Info verbergen | | | Uit [Standaard] |
| | | | | | Aan |
| | | Logo | | | Standaard [Standaard] |
| | | | | | Neutraal |
| | | | | | Gebruiker |
| | | Achtergrondkleur | | | Geen [Standaard voor video/Pro-AV model] Opmerking: "Geen" betekent zwarte achtergrond. |
| | | | | | Blauw [Standaard voor gegevensmodel] |
| | | | | | Rood |
| | | | | Groen | |
| | | | | Grijs | |
| | Reset | Reset OSD | | | Annuleren [Standaard] |
| | | | | | Ja |
| Reset to default | | | | Annuleren [Standaard] | |
| | | | | Ja | |
| Netwerk | LAN | Netwerkstatus | | | (alleen lezen) |
| | | MAC adres | | | (alleen lezen) |
| | | DHCP | | | Uit [Standaard] |
| | | | | | Aan |
| | | IP-adres | | | 192.168.0.100 [Standaard] |
| | | Subnetmasker | | | 255.255.255.0 [Standaard] |
| | | Gateway | | | 192.168.0.254 [Standaard] |
| | | DNS | | | 192.168.0.51 [Standaard] |
| | Reset | | | | |
| | Bediening | Crestron | | | Uit |
| | | | | | Aan [Standaard] Opmerking: Poort 41794 |
| | | Extron | | | Uit |
| | | | | | Aan [Standaard] Opmerking: Poort 2023 |
| | | PJ Link | | | Uit |
| | | | | | Aan [Standaard] Opmerking: Poort 4352 |
| | | AMX Device Discovery | | | Uit |
| | | | | | Aan [Standaard] Opmerking: Poort 9131 |
| | | Telnet | | | Uit |
| | | | | Aan [Standaard] Opmerking: Poort 23 | |
| HTTP | | | Uit | | |
| | | | Aan [Standaard] Opmerking: Poort 80 | | |

DE PROJECTOR GEBRUIKEN

| Hoofdmenu | Submenu | Submenu 2 | Submenu 3 | Submenu 4 | Waarden | |
|-----------|--------------------------|-----------|-----------|-----------|---------|--|
| Info. | Regulatory | | | | | |
| | Serial Number | | | | | |
| | Bron | | | | | |
| | Resolution | | | | 00x00 | |
| | Refresh Rate | | | | 0,00Hz | |
| | Beeldschermmodus | | | | | |
| | Remote Code | | | | 00 ~ 99 | |
| | Remote code (Actief) | | | | 00 ~ 99 | |
| | Voedingsmodus (Stand-by) | | | | | |
| | Light Source Hours | | | | 0 hr | |
| | Netwerkstatus | | | | | |
| | IP-adres | | | | | |
| | Projector-ID | | | | 00 ~ 99 | |
| | Helderheidsmodus | | | | | |
| | FW-versie | | SYSTEEM | | | |
| | | | LAN | | | |
| | | MCU | | | | |

DE PROJECTOR GEBRUIKEN

Menu Weergave

Menu beeldinstellingen weergeven

Beeldschermmodus

Er zijn talrijke instellingen die vooraf in de fabriek zijn gedefinieerd en voor verschillende typen beelden zijn geoptimaliseerd.

- **Presentatie:** Deze modus is geschikt voor weergave vóór de openbare ingang naar de pc.
- **Licht:** Maximale helderheid van pc-ingang.
- **HDR:** Decodeert en toont HDR-inhoud (High Dynamic Range) voor de diepste zwarte, de helderste witte en levendige filmkleuren met REC.2020 kleurenbereik. Deze modus wordt automatisch ingeschakeld als HDR is ingesteld op AAN (en HDR-inhoud wordt naar de projector verzonden – 4K UHD Blu-ray, 1080p/4K UHD HDR games, 4K UHD streaming video). Terwijl de HDR-modus actief is, kunnen geen andere beeldschermmodi (bioscoop, referentie enz.) wordt geselecteerd omdat HDR kleur levert die uiterst accuraat is en de kleurprestaties van de andere weergavemodi overschrijdt.
- **Bioscoop:** Biedt de beste kleuren voor het bekijken van films.
- **Spel:** Selecteer deze modus om het niveau van de helderheid en de responstijd te verhogen om te genieten van videogames.
- **sRGB:** Gestandaardiseerde nauwkeurige kleur.
- **DICOM SIM.:** Deze modus kan een monochroom medisch beeld, zoals een röntgenfoto, MRI, enz. projecteren.
- **Gebruiker:** Gebruikersinstellingen onthouden.
- **Drie dimensies:** Om het 3D-effect te ervaren hebt u een 3D-bril nodig. Zorg dat uw PC/draagbaar apparaat een 120 Hz quad buffered grafische kaart voor signaaluitgang heeft en dat er een 3D-speler is geïnstalleerd.

Wall Color

Gebruik deze functie om een geoptimaliseerd schermbeeld te verkrijgen volgens de wandkleur. Kies tussen Uit, Blackboard, Light Yellow, Light Green, Light Blue, Pink en Grijs.

Dynamic Range

Configureer de instelling Hoog Dynamisch Bereik (HDR) en het effect hiervan bij het weergeven van video van 4K Blu-ray-spelers en -streaming-apparaten.

Opmerking: *HDMI1 en VGA bieden geen ondersteuning voor Dynamisch bereik.*

➤ HDR

- **Uit:** HDR-verwerking uitschakelen. Wanneer dit is ingesteld op Uit, zal de projector geen HDR-inhoud decoderen.
- **Auto:** HDR-signaal automatisch detecteren.

➤ HDR Picture mode

- **Licht:** Kies deze modus voor helderdere, meer verzadigde kleuren.
- **Standaard:** Kies deze modus voorn natuurlijke uitzienende kleuren met een evenwicht van warme en koele tinten.
- **Film:** Kies deze modus voor verbeterd detail en scherpte van het beeld.
- **Detail:** Het signaal is afkomstig van OETF-conversie voor het bereiken van de beste bijpassing van kleur.

Helderheid

Past de helderheid van het beeld aan.

DE PROJECTOR GEBRUIKEN

Contrast

Het contrast beheert het verschil tussen de helderste en donkerste gedeelten van het beeld.

Scherpte

Past de scherpte van het beeld aan.

Kleur

Past een videobeeld aan van zwart-wit naar volledig verzadigde kleuren.

Tint

Past de kleurbalans van rood en groen aan.

Gamma

Het type gammacurve instellen. Na de initiële installatie en fi jnafstelling is voltooid, gebruikt u de stappen voor gamma-afstelling om uw beelduitvoer te optimaliseren.

- **Film:** voor thuisbioscoop.
- **Video:** Voor video- of tv-bron.
- **Afbeeldingen:** Voor pc/fotobron.
- **Standaard(2.2):** Voor aangepaste instellingen.
- **1.8 / 2.0 / 2.4 / 2.6:** voor specifieke pc-/fotobron.

Opmerking:

- *Deze opties zijn alleen beschikbaar als de functie 3D-modus is uitgeschakeld, de instelling **Wall Color** niet is ingesteld op **Blackboard**, en de instelling **Beeldschermmodus** niet is ingesteld op **DICOM SIM.** of **HDR**.*
- *Als de instelling **Beeldschermmodus** is ingesteld op **HDR**, kan de gebruiker alleen **HDR** selecteren voor instelling **Gamma**.*
- *In 3D-modus kan de gebruiker alleen **Drie dimensies** selecteren voor instelling **Gamma**.*
- *Als de instelling **Wall Color** is ingesteld op **Blackboard**, kan de gebruiker alleen **Blackboard** selecteren voor instelling **Gamma**.*
- *Als de instelling **Beeldschermmodus** is ingesteld op **DICOM SIM.**, kan de gebruiker alleen **DICOM SIM.** selecteren voor instelling **Gamma**.*

Kleurinstellingen

De kleurinstellingen configureren.

- **BrilliantColor™:** Dit aanpasbare item maakt gebruik van een nieuw kleurverwerkingsalgoritme en verbeteringen om de hogere helderheid mogelijk te maken terwijl het beeld ware, helderdere kleuren vertoont.
- **Kleurtemperatuur:** Selecteer een kleurtemperatuur uit Warm, Standaard, Cool of Koel.
- **Color Matching:** Selecteer de volgende opties:
 - **Kleur:** Pas de niveaus voor rood, groen, zwart, cyaan, geel, magenta en wit in de afbeelding aan.
 - **Tint/ R(rood)*:** Past de kleurbalans van rood en groen aan.
Opmerking: *Als de instelling **Kleur** is ingesteld op **Wit**, kunt u de instelling voor rode kleur aanpassen.
 - **Verzadiging/ G(groen)*:** Past een videobeeld aan van zwart-wit naar volledig verzadigde kleuren.
Opmerking: *Als de instelling **Kleur** is ingesteld op **Wit**, kunt u de instelling voor groene kleur aanpassen.

DE PROJECTOR GEBRUIKEN

- Versterking/ B(blauw)*: Pas de beeldhelderheid aan.
Opmerking: **Als de instelling **Kleur** is ingesteld op **Wit**, kunt u de instelling voor blauwe kleur aanpassen.*
- Reset: Stel de standaard fabrieksinstellingen voor kleuraanpassing opnieuw in.
- Afsluiten: Afsluiten het menu "Color Matching" af.
- **RGB versterken/afwijken:** Met deze instellingen kunt u de helderheid (versterking) en het contrast (bias) van een beeld configureren.
 - Reset: Stel de standaard fabrieksinstellingen voor RGB-versterking/afwijking opnieuw in.
 - Afsluiten: Afsluiten het menu "RGB versterken/afwijken" af.
- **Kleuruimte (alleen niet-HDMI-ingang):** Selecteer een geschikt kleurenmatrixtype uit de volgende opties: Auto, RGB of YUV.
- **Kleuruimte (alleen HDMI-ingang):** Selecteer een geschikt kleurenmatrixtype uit de volgende opties: Auto, RGB (0-255), RGB (16-235) en YUV.
- **Witniveau:** Hiermee kan de gebruiker het witniveau aanpassen bij de invoer van videosignalen.
Opmerking: *Witniveau kan alleen worden aangepast voor invoerbronnen Video/S-Video.*
- **Zwartniveau:** Hiermee kan de gebruiker het zwartniveau aanpassen bij de invoer van videosignalen.
Opmerking: *Zwartniveau kan alleen worden aangepast voor invoerbronnen Video/S-Video.*
- **IRE:** Hiermee kan de gebruiker de IRE-waarde aanpassen bij het invoeren van videosignalen.
Opmerking:
 - *IRE is alleen beschikbaar met het NTSC-videoformaat.*
 - *IRE kan alleen worden aangepast voor invoerbronnen Video/S-Video.*

Signaal

Pas de signaalopties aan.

- **Automatic:** Configureer het signaal automatisch (de onderdelen Frequentie en Fase zijn grijs). Als Automatisch is uitgeschakeld, kunnen de items Frequentie en Fase verschijnen voor het aanpassen en opslaan van de instellingen.
- **Frequentie:** Wijzig de frequentie van de weergavegegevens in overeenstemming met de frequentie van de grafische kaart van uw computer. Gebruik deze functie alleen als het beeld dat verschijnt verticaal flakkert.
- **Fase:** Synchroniseer de signaaltiming van het beeldscherm met deze van de grafische kaart. Als het beeld onstabiel is of flakkert, gebruikt u deze functie om dit te corrigeren.
- **H. Positie:** Past de horizontale positionering van het beeld aan.
- **V. Positie:** Past de verticale positionering van het beeld aan.

Opmerking: *Dit menu is alleen beschikbaar als de invoerbron RGB/Component is.*

Helderheidsmodus

Pas de instellingen voor helderheidsmodus aan.

- **DynamicBlack:** Gebruiken om automatisch de helderheid van het beeld aan te passen voor een optimaal contrast.
- **Power:** Kies het voedingspercentage voor de helderheidsmodus.

Reset

Stel de standaard fabrieksinstellingen voor kleurinstellingen opnieuw in.

DE PROJECTOR GEBRUIKEN

3D-menu weergeven

Opmerking:

- *Deze projector is een 3D-ready projector met DLP-Link 3D-oplossing.*
- *Zorg dat u de 3D-bril gebruikt voor DLP-Link 3D voordat u van uw video kunt genieten.*
- *Deze projector ondersteunt frame sequential (pagina-omdraaien) 3D via HDMI1/HDMI2/VGA-poorten.*
- *Om de 3D-modus in te schakelen, mag de invoerbeeldsnelheid alleen op 60Hz worden ingesteld. Een lagere of hogere framesnelheid wordt niet ondersteund.*
- *Voor de beste prestaties is een resolutie van 1920x1080 aanbevolen. Houd ermee rekening dat 4K (3840x2160) resolutie niet wordt ondersteund in de 3D-modus.*

3D-stand

Gebruik deze optie om de functie 3D in of uit te schakelen.

- **Uit:** Selecteer "Uit" om de 3D-stand uit te schakelen.
- **Aan:** Selecteer "Aan" om de 3D-stand in te schakelen.

Opmerking: *Als de 2D- en 3D-bronnen tegelijkertijd naar PJ gaan, als de ghosting-afbeelding wordt weergegeven in de 2D-bron, moet u ervoor zorgen dat de 3D-functie handmatig wordt uitgeschakeld.*

3D Tech

Stel de 3D tech. parameter in op "DLP-Link" of "3D-synchronisatie".

3D->2D

Gebruik deze optie om op te geven hoe de 3D-inhoud op het scherm moet verschijnen.

- **Drie dimensies:** Geeft het 3D-signaal weer.
- **L (Links):** Geeft het linkerbeeld van de 3D-inhoud weer.
- **R (Rechts):** Geeft het rechterbeeld van de 3D-inhoud weer.

3D-Zoeken

Gebruik deze optie om de geschikte 3D-zoeken te selecteren.

- **Auto:** Bij detectie van een 3D-identificatiesignaal wordt het 3D-zoeken automatisch geselecteerd.
- **SBS Mode:** Toon 3D-signaal in de indeling "Naast elkaar".
- **Top and Bottom:** Geeft het 3D-signaal in de indeling "Top and Bottom" weer.
- **Frame Sequential:** Geeft het 3D-signaal in de indeling "Frame Sequential" weer.

3D Sync. Omkeren

Gebruik deze optie om de functie 3D synchr.omk. te gebruiken.

Reset

Stel de standaard fabrieksinstellingen voor 3D-instellingen opnieuw in.

DE PROJECTOR GEBRUIKEN

Geef het menu aspect ratio weer

Aspect Ratio

Selecteer de beeldverhouding van het weergegeven beeld uit de volgende opties:

- **4:3:** Deze opmaak is voor 4:3-invoerbronnen.
- **16:9:** Dit formaat is voor 16:9-invoerbronnen, zoals HDTV en dvd, die verbeterd zijn voor breedbeeld-tv.
- **16:10** (alleen voor WUXGA-model): Dit formaat is voor 16:10-invoerbronnen, zoals breedbeeld-laptops.
- **LBX:** Dit formaat is voor een letterbox-bron die geen 16x9 is en als u een externe 16x9 lens gebruikt om een hoogte-breedteverhouding van 2,35:1 weer te geven met volledige resolutie.
- **Native:** Dit formaat geeft het originele beeld weer zonder enige schaalindeling.
- **Auto:** Selecteert automatisch het geschikte beeldformaat.

Opmerking:

- *Gedetailleerde informatie over de LBX-modus:*
 - *Sommige LBX-dvd's zijn niet verbeterd voor 16x9 televisietoestellen. In deze situatie zal het beeld er niet juist uitzien wanneer het wordt weergegeven in de modus 16:9. Probeer in deze situatie de 4:3-modus te gebruiken om de dvd te bekijken. Als de inhoud geen 4:3 is, zullen bij weergave op 16:9 zwarte balken rond het beeld worden weergegeven. Voor dit type inhoud kunt u de LBX-modus gebruiken om het beeld op het 16:9 beeldscherm te vullen.*
 - *Als u een externe anamorfe lens gebruikt, kunt u met deze LBX-stand ook 2,35:1-inhoud weergeven (inclusief anamorfe DVD en HDTV-filmbron) die de functie ondersteunen dat anamorf breed wordt verbeterd voor 16x9-weergave in een breed 2,35:1-beeld. In dit geval zijn er geen zwarte balken. Het lichtbronvermogen en de verticale resolutie worden volledig gebruikt.*

1080p schaaltabel:

| 16:9 scherm | 480i/p | 576i/p | 1080i/p | 720p | Pc |
|-------------|--|--------|---------|------|----|
| 4x3 | Schaal naar 1440x1080. | | | | |
| 16x9 | Schaal naar 1920x1080. | | | | |
| LBX | Schaal naar 1920x1440, en gebruik het middendeel 1920x1080 om weer te geven. | | | | |
| Native | - 1:1 toewijzing gecentreerd. - Er wordt niet geschaald. Het beeld wordt weergegeven met de resolutie gebaseerd op de ingangsbron. | | | | |
| Auto | - Als het automatische formaat is geselecteerd, wordt het schermtype automatisch 16:9 (1920x1080). - Als de bron 4:3 is, wordt het schermtype geschaald naar 1440x1080. - Als de bron 16:9 is, wordt het schermtype geschaald naar 1920x1080. - Als de bron 16:10, wordt de grootte van het schermtype geschaald naar 1920x1200 en wordt het gebied van 1920x1080 bijgesneden voor de weergave. | | | | |

DE PROJECTOR GEBRUIKEN

1080p automatische toewijzingsregel:

| Auto | Invoerresolutie | | Automatisch schaalgrootte instellen | |
|-------------------|-----------------|-------------|-------------------------------------|------|
| | H-resolutie | V-resolutie | 1920 | 1080 |
| 4:3 | 640 | 480 | 1440 | 1080 |
| | 800 | 600 | 1440 | 1080 |
| | 1024 | 768 | 1440 | 1080 |
| | 1280 | 1024 | 1440 | 1080 |
| | 1400 | 1050 | 1440 | 1080 |
| | 1600 | 1200 | 1440 | 1080 |
| Breedbeeld Laptop | 1280 | 720 | 1920 | 1080 |
| | 1280 | 768 | 1800 | 1080 |
| | 1280 | 800 | 1728 | 1080 |
| SDTV | 720 | 576 | 1350 | 1080 |
| | 720 | 480 | 1620 | 1080 |
| HDTV | 1280 | 720 | 1920 | 1080 |
| | 1920 | 1080 | 1920 | 1080 |

WUXGA-schaaltabel voor 1920 x 1200 DMD (schermtypen 16:10):

Opmerking:

- Ondersteund schermtypen 16:10 (1920x1200), 16:9 (1920x1080).
- Wanneer het schermtypen 16:9 is, is het formaat 16x10 niet meer beschikbaar.
- Wanneer het schermtypen 16:10 is, is het formaat 16x9 niet meer beschikbaar.
- Als u de automatische opties selecteert, wordt ook de weergavemodus automatisch gewijzigd.

| 16:10 scherm | 480i/p | 576i/p | 1080i/p | 720p | Pc |
|--------------|---|--------|---------|------|----|
| 4x3 | Schaal naar 1600x1200. | | | | |
| 16x10 | Schaal naar 1920x1200. | | | | |
| LBX | Schaal naar 1920x1440, en gebruik het middendeel 1920x1200 om weer te geven. | | | | |
| Native | - 1:1 toewijzing gecentreerd. - Er wordt niet geschaald. Het beeld wordt weergegeven met de resolutie gebaseerd op de ingangsbron. | | | | |
| Auto | - Als dit formaat is geselecteerd, wordt het schermtypen automatisch 16:10 (1920x1200). - Als de bron 4:3 is, wordt het schermtypen geschaald naar 1600x1200. - Als de bron 16:9 is, wordt het schermtypen geschaald naar 1920x1080. - Als de bron 16:10 is, wordt het schermtypen geschaald naar 1920x1200. | | | | |

DE PROJECTOR GEBRUIKEN

WUXGA automatische toewijzingsregel (schermtypen 16:10):

| Auto | Invoerresolutie | | Automatisch schaalgrootte instellen | |
|-------------------|-----------------|-------------|-------------------------------------|------|
| | H-resolutie | V-resolutie | 1920 | 1200 |
| 4:3 | 640 | 480 | 1600 | 1200 |
| | 800 | 600 | 1600 | 1200 |
| | 1024 | 768 | 1600 | 1200 |
| | 1280 | 1024 | 1600 | 1200 |
| | 1400 | 1050 | 1600 | 1200 |
| | 1600 | 1200 | 1600 | 1200 |
| Breedbeeld Laptop | 1280 | 720 | 1920 | 1080 |
| | 1280 | 768 | 1920 | 1152 |
| | 1280 | 800 | 1920 | 1200 |
| SDTV | 720 | 576 | 1500 | 1200 |
| | 720 | 480 | 1800 | 1200 |
| HDTV | 1280 | 720 | 1920 | 1080 |
| | 1920 | 1080 | 1920 | 1080 |

WUXGA-schaaltabel (schermtypen 16:9):

| 16:9 scherm | 480i/p | 576i/p | 1080i/p | 720p | PC |
|-------------|---|--------|---------|------|----|
| 4x3 | Schaal naar 1440x1080. | | | | |
| 16x9 | Schaal naar 1920x1080. | | | | |
| LBX | Schaal naar 1920x1440, en gebruik het middendeel 1920x1080 om weer te geven. | | | | |
| Native | <ul style="list-style-type: none"> - 1:1 toewijzing gecentreerd. - Er wordt niet geschaald. Het beeld wordt weergegeven met de resolutie gebaseerd op de ingangsbron. | | | | |
| Auto | <ul style="list-style-type: none"> - Als dit formaat is geselecteerd, wordt het schermtypen automatisch 16:9 (1920x1080). - Als de bron 4:3 is, wordt het schermtypen geschaald naar 1440x1080. - Als de bron 16:9 is, wordt het schermtypen geschaald naar 1920x1080. - Als de bron 16:10, wordt de grootte van het schermtypen geschaald naar 1920x1200 en wordt het gebied van 1920x1080 bijgesneden voor de weergave. | | | | |

DE PROJECTOR GEBRUIKEN

WUXGA automatische toewijzingsregel (schermtipe 16:9):

| Auto | Invoerresolutie | | Automatisch schaalgrootte instellen | |
|-------------------|-----------------|-------------|-------------------------------------|------|
| | H-resolutie | V-resolutie | 1920 | 1080 |
| 4:3 | 640 | 480 | 1440 | 1080 |
| | 800 | 600 | 1440 | 1080 |
| | 1024 | 768 | 1440 | 1080 |
| | 1280 | 1024 | 1440 | 1080 |
| | 1400 | 1050 | 1440 | 1080 |
| | 1600 | 1200 | 1440 | 1080 |
| Breedbeeld Laptop | 1280 | 720 | 1920 | 1080 |
| | 1280 | 768 | 1800 | 1080 |
| | 1280 | 800 | 1728 | 1080 |
| SDTV | 720 | 576 | 1350 | 1080 |
| | 720 | 480 | 1620 | 1080 |
| HDTV | 1280 | 720 | 1920 | 1080 |
| | 1920 | 1080 | 1920 | 1080 |

Menu rand verbergen weergeven

Rand verbergen

Gebruik deze functie om de videocoderingsruis aan de randen van de videobron te verwijderen.

Menu Zoom weergeven

Zoom

Gebruik dit om het beeld op het projectiescherm te verkleinen of te vergroten.

Menu Image Shift weergeven

Image Shift

Pas de positie van het geprojecteerde beeld horizontaal (H) of verticaal (V) aan.

Geometrisch correctiemenu weergeven

Four Corners

Toestaan dat de afbeelding wordt ingedrukt om te passen in een gebied dat wordt gedefinieerd door de x- en y-positie van elk van de vier hoeken te verplaatsen.

H Keystone

Pas de beeldvervorming horizontaal aan en maak een meer vierkant beeld. Horizontale trapeziumcorrectie wordt gebruikt voor het corrigeren van een beeldvorm met trapeziumcorrectie waarin de linker en rechter randen van de afbeelding een ongelijke lengte hebben. Dit is bedoeld voor gebruik met toepassingen van horizontaal op de as.

Ver. Keystone

Pas de beeldvervorming verticaal aan en maak een meer vierkant beeld. Verticale trapeziumcorrectie wordt gebruikt voor het corrigeren van een beeldvorm met trapeziumcorrectie waarin de boven- en onderkant hellen naar een van de zijden. Dit is bedoeld voor gebruik met toepassingen van verticaal op de as.

DE PROJECTOR GEBRUIKEN

Auto trap.corr.

Corrigeer trapeziumcorrectie digitaal om het geprojecteerde beeld te passen in het gebied waarop u projecteert.

Opmerking:

- *Het beeld wordt enigszins kleiner bij het aanpassen van de horizontale en verticale trapeziumcorrectie.*
- *Wanneer de automatische trapeziumcorrectie wordt gebruikt, is de functie Aanpassing vier hoeken uitgeschakeld.*

Reset

Stel de standaard fabrieksinstellingen voor geometrische correctie-instellingen opnieuw in.

Menu Audio

Menu Audio dempen

Dempen

Gebruik deze optie om het geluid tijdelijk uit te schakelen.

- **Aan:** Kies "Aan" om het dempen in te schakelen.
- **Uit:** Kies "Uit" om het dempen uit te schakelen.

Opmerking: *De functie "Dempen" beïnvloedt het volume voor zowel de interne als externe luidspreker.*

Menu Audiovolume

Volume

Pas het volumeniveau aan.

Menu audio-ingang

Audio-ingang

Selecteer als volgt de audio-ingangspoort voor de videobronnen:

- **HDMI1/MHL:** Audio 1, Audio 2 of Standaard.
- **HDMI2:** Audio 1, Audio 2 of Standaard.
- **HDBaseT:** Audio 1, Audio 2 of Standaard.
- **VGA:** Audio 1 en Audio 2.
- **VGA 1:** Audio 1 en Audio 2.
- **VGA 2:** Audio 1 en Audio 2.
- **S-Video:** Audio 1 en Audio 2.
- **Video:** Audio 1 en Audio 2.

Opmerking:

- *De opties HDBaseT, VGA 1, VGA 2 en S-Video zijn alleen van toepassing voor HDBaseT-model.*
- *De VGA-optie is alleen van toepassing voor niet-HDBaseT-model.*

Menu functie Audio- / mic-ingang

Functie audio- / mic-ingang

Configureer de instelling van de audio-ingangsbron.

DE PROJECTOR GEBRUIKEN

Instellingsmenu

Menu Setup projectie

Projectie

Selecteer de voorkeursprojectie tussen voor, achter, plafond-boven en achter-boven.

Menu Setup schermtyp

Schermtyp (alleen voor WUXGA-model)

Kies voor het schermtyp 16:9 of 16:10.

Menu Setup Power settings

Direct inschakelen

Kies "Aan" om de modus Direct inschakelen te activeren. De projector wordt automatisch ingeschakeld wanneer er stroom wordt geleverd, zonder dat op de toets "Voeding" op het bedieningspaneel van de projector of op de afstandsbediening wordt gedrukt.

Signaal inschakelen

Kies "Aan" om de modus Signaalvermogen te activeren. De projector wordt automatisch ingeschakeld wanneer een signaal wordt gedetecteerd, zonder dat op de toets "Voeding" op het bedieningspaneel van de projector of op de afstandsbediening wordt gedrukt.

Auto uitschakelen (min)

Stelt het interval in voor de afteltimer. De afteltimer start het aftellen wanneer het geen signaal naar de projector wordt gestuurd. Wanneer het aftellen (in minuten) is voltooid, wordt de projector automatisch uitgeschakeld.

Slaaptimer (min)

De slaaptimer configureren.

- **Slaaptimer (min):** Stelt het interval in voor de afteltimer. De afteltimer wordt gestart wanneer er al dan niet een signaal naar de projector wordt gestuurd. Wanneer het aftellen (in minuten) is voltooid, wordt de projector automatisch uitgeschakeld.
Opmerking: *De Slaaptimer wordt telkens bij het uitschakelen van de projector opnieuw ingesteld.*
- **Always On:** Zorg dat u de slaaptimer altijd ingeschakeld houdt.

Voedingsmodus(Stand-by)

Geef de instelling voor de voedingsmodus op.

- **Actief:** Kies "Actief" om terug te keren naar de normale stand-bymodus.
- **Eco.:** Kies "Eco." om verdere energieverpilling te voorkomen < 0,5 W.

USB-voeding (Stand-by)

Schakel de functie USB-voeding in of uit wanneer de projector in de modus Stand-by staat.

Opmerking: *De USB kan geen voeding leveren met S-Video- of MHL-bronnen.*

DE PROJECTOR GEBRUIKEN

Instellingsmenu Beveiliging

Beveiliging

Schakel deze functie in om een wachtwoord te vragen voordat u de projector gebruikt.

- **Aan:** Kies "Aan" om de beveiligingsverificatie te gebruiken wanneer de projector wordt ingeschakeld.
- **Uit:** Kies "Uit" om de projector te kunnen inschakelen zonder wachtwoordverificatie.

Beveiligingstimer

Selecteer de tijdfunctie (Maand/Dag/Uur) om het aantal uren in te stellen dat de projector kan worden gebruikt. Nadat deze duur is verstreken, zult u worden gevraagd uw wachtwoord opnieuw in te voeren.

Wachtwoord wijzigen

Gebruik dit om het wachtwoord dat wordt gevraagd bij het inschakelen van de projector, in te stellen of te wijzigen.

Menu Setup Instellingen HDMI-link

Opmerking:

- *Als u met HDMI-kabels apparaten met de projector verbindt die HDMI CEC-compatibel zijn, kunt u ze besturen met dezelfde inschakel- of uitschakelstatus met de bediening voor HDMI Link in het OSD van de projector. Hiermee kunt u een of meer apparaten in een groep in- of uitschakelen via de functie HDMI Link. In een gebruikelijke configuratie kan de dvd-speler zijn aangesloten op de projector via een versterker of thuisbioscoop.*

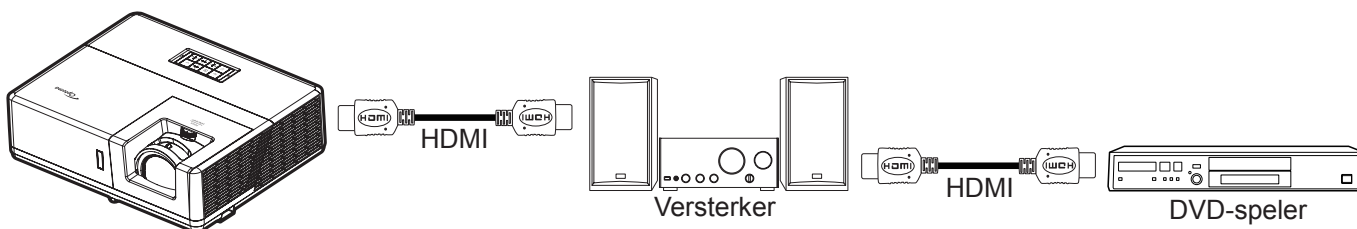

HDMI Link

De functie HDMI Link in- of uitschakelen. De opties Inclusief TV, Power on Link, en Power off Link zijn alleen beschikbaar als de instelling is ingesteld op "Aan".

Inclusief TV

Stel dit in op "Ja" als u liever hebt dat de tv en projector automatisch tegelijk worden uitgeschakeld. Verander de instelling in "Nee" om gelijktijdig uitschakelen te voorkomen.

Power On Link

CEC inschakelopdracht.

- **Mutual:** Zowel projector als CEC-apparaat worden tegelijk ingeschakeld.
- **PJ → Device:** Het CEC-apparaat wordt alleen ingeschakeld nadat de projector is ingeschakeld.
- **Device → PJ:** De projector wordt alleen ingeschakeld nadat het CEC-apparaat is ingeschakeld.

Power Off Link

Schakel deze functie in zodat HDMI Link en de projector automatisch tegelijk worden uitgeschakeld.

Menu Setup testpatroon

Testpatroon

Selecteer voor het testpatroon uit groen raster, magenta raster, wit raster, wit of uit (deze functie uitschakelen).

DE PROJECTOR GEBRUIKEN

Menu externe instellingen instellen

IR-functie

Geef de IR-functie-instelling.

- **Aan:** Kies "Aan", de projector kan met de afstandsbediening worden bediend vanaf de IR-ontvangers op de boven- en voorkant.
- **Uit:** Kies "Uit", de projector kan met de afstandsbediening worden bediend. Door "Uit" te selecteren, kunt u het toetsenblok weer gebruiken.

Remote Code

Stel de externe aangepaste code in door 3 seconden op de knop Externe id te drukken en u ziet dat de externe indicator (boven de Uit-knop) gaat knipperen. Voer vervolgens een nummer in tussen 00-99 met gebruik van de nummertoeetsen op het toetsenbord. Na het invoeren van het nummer knippert de externe indicator tweemaal snel om aan te geven dat de externe code is gewijzigd.

F1/F2/F3

Wijs de standaardfunctie toe voor F1, F2 of F3 tussen Testpatroon, Helderheid, Contrast, Slaaptimer, Color Matching, Kleurtemperatuur, Gamma, Projectie of MHL.

Menu Setup projector-id

Projector-ID

De ID-definitie kan worden ingesteld via het menu (bereik 0 ~ 99), en biedt de gebruiker via RS232-besturing de controle over een individuele projector.

Instellen 12 V activering menu

12 V activering

Gebruik deze functie om de activering in of uit te schakelen.

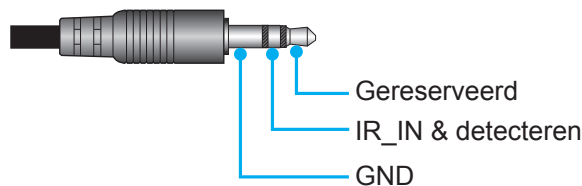

- **Uit:** Kies "Uit" om de activering uit te schakelen.
- **Aan:** Kies "Aan" om de activering in te schakelen.

HDBaseT-bedieningsmenu instellen

Ethernet / RS232

De projector kan automatisch het Ethernet- of RS232-sigitaal detecteren van de meegeleverde HDBaseT-zender. Zorg er voor automatische detectie voor dat het betreffende signaal is ingeschakeld.

HDBaseT Mode

Selecteer de modus HDBaseT.

- **Auto:** De projector zal automatisch het signaal detecteren van de meegeleverde HDBaseT-zender.
- **HDBaseT:** De projector schakelt de modus Direct inschakelen in.

Opmerking: Als HDBaseT control is "Aan", is het 12 V activeringssignaal altijd "Aan", zelfs als de projector Stand-by staat.

DE PROJECTOR GEBRUIKEN

Menu Setup opties

Taal

Selecteer voor het meertalige OSD-menu uit Engels, Duits, Frans, Italiaans, Spaans, Portugees, Pools, Nederlands, Zweeds, Noors/Deens, Fins, Grieks, traditioneel Chinees, vereenvoudigd Chinees, Japans, Koreaans, Russisch, Hongaars, Tsjechisch, Arabisch, Thais, Turks, Farsi, Vietnamees, Indonesisch, Roemeens en Sloweens.

Gesloten bijschrift

Gesloten bijschrift is een tekstversie van het programmageluid of andere informatie die wordt weergegeven op het scherm. Als hetingangssignaal gesloten bijschriften bevat, kunt u de functie inschakelen en kanalen bekijken. De beschikbare opties omvatten "Uit", "CC1" en "CC2".

Menu Instellingen

Stel de menulocatie in op het scherm en configureer de instellingen voor het menu Timer.

- **Menulocatie:** Selecteer de locatie van het menu op het weergavescherm.
- **Menu Timer:** Stel de duur in dat het OSD-menu zichtbaar moet blijven op het scherm.

Autobron

Kies deze optie om de projector automatisch een beschikbare invoerbron te laten zoeken.

Invoerbron

Kies voor de ingangsbron tussen HDMI1/MHL, HDMI2, HDBaseT, VGA, VGA 1, VGA 2, S-Video en Video.

Opmerking:

- *De opties HDBaseT, VGA 1, VGA 2 en S-Video zijn alleen van toepassing voor HDBaseT-model.*
- *De VGA-optie is alleen van toepassing voor niet-HDBaseT-model.*

Input Name

Gebruik dit om de ingangsfunctie te hernoemen voor een eenvoudigere identificatie. De beschikbare opties zijn HDMI1/MHL, HDMI2, HDBaseT, VGA, VGA 1, VGA 2, S-Video en Video.

Opmerking:

- *De opties HDBaseT, VGA 1, VGA 2 en S-Video zijn alleen van toepassing voor HDBaseT-model.*
- *De VGA-optie is alleen van toepassing voor niet-HDBaseT-model.*

Grote hoogte

Wanneer "Aan" is geselecteerd, draaien de ventilatoren sneller. Deze functie is nuttig in gebieden op grote hoogte waar de lucht dun is.

Display Mode Lock

Kies "Aan" of "Uit" om de instellingen voor het aanpassen van de weergavemodus te vergrendelen of te ontgrendelen.

Toetsenblokvergrendeling

Wanneer de toetsenbordvergrendeling is ingesteld op "Aan", wordt het toetsenblok vergrendeld. De projector kan echter met de afstandsbediening worden bediend. Door "Uit" te selecteren, kunt u het toetsenblok weer gebruiken.

Info verbergen

Schakel deze functie in om het informatiebericht te verbergen.

- **Uit:** Kies "Uit" om het bericht "zoeken" weer te geven.
- **Aan:** Kies "Aan" om het infobericht te verbergen.

DE PROJECTOR GEBRUIKEN

Logo

Gebruik deze functie om het gewenste opstartschermbanner in te stellen. Als er wijzigingen zijn uitgevoerd, worden ze van kracht wanneer de projector de volgende keer wordt ingeschakeld.

- **Standaard:** Het standaard opstartschermbanner.
- **Neutraal:** Het logo wordt niet weergegeven op het opstartschermbanner.
- **Gebruiker:** Gebruik het opgeslagen beeld als startschermbanner.

Achtergrondkleur

Gebruik deze functie om een blauw, rood, groen of Grijs kleur of niets of een logoschermbanner weer te geven als er geen signaal beschikbaar is.

Opmerking: *Als de achtergrondkleur is ingesteld op "Geen", dan is de achtergrondkleur zwart.*

Terugkeren naar OSD-menu instellen

Reset OSD

Stel de standaard fabrieksinstellingen voor de instellingen van het schermmenu opnieuw in.

Reset to default

Stel de standaard fabrieksinstellingen voor alle instellingen opnieuw in.

Netwerkmenu

Menu Netwerk: LAN

Netwerkstatus

Geef de status van de netwerkverbinding weer (alleen lezen).

MAC adres

Geef het MAC adres weer (alleen lezen).

DHCP

Gebruik deze optie om de DHCP-functie in of uit te schakelen.

- **Uit:** Hiermee kunt u IP, Subnetmasker, Gateway en DNS-configuratie handmatig toewijzen.
- **Aan:** De projector verkrijgt automatisch een IP-adres van uw netwerk.

Opmerking: *Als u het OSD afsluit, worden de ingevoerde waarden automatisch toegepast.*

IP-adres

Geef het IP-adres weer.

Subnetmasker

Geef het nummer voor het subnetmasker weer.

Gateway

Geeft de standaard gateway weer van het netwerk dat op de projector is aangesloten.

DNS

Geef het DNS-nummer weer.

DE PROJECTOR GEBRUIKEN

De webbrowser gebruiken om uw projector te besturen

1. Zet de DHCP-optie op de projector op "Aan" om een DHCP-server de mogelijkheid te bieden automatisch een IP-adres toe te wijzen.
2. Open de webbrowser op uw PC en voer het IP-adres van de projector in ("Netwerk > LAN > IP-adres").
3. Voer de gebruikersnaam en het wachtwoord in en klik daarna op "Login".
De webinterface voor de configuratie van de projector wordt geopend.

Opmerking:

- De standaard gebruikersnaam en het standaard wachtwoord zijn "admin".
- De stappen in deze sectie zijn gebaseerd op het besturingssysteem Windows 7.

Een directe verbinding maken van uw computer met de projector*

1. Zet de DHCP-optie "Uit" aan op de projector.
2. Configureer IP-adres, Subnetmasker, Gateway en DNS op de projector ("Netwerk > LAN").
3. Open de pagina **Netwerkcentrum** op uw pc en wijs de identieke netwerkparameters die op de projector zijn ingesteld, toe aan uw PC. Klik op "OK" om de parameters op te slaan.

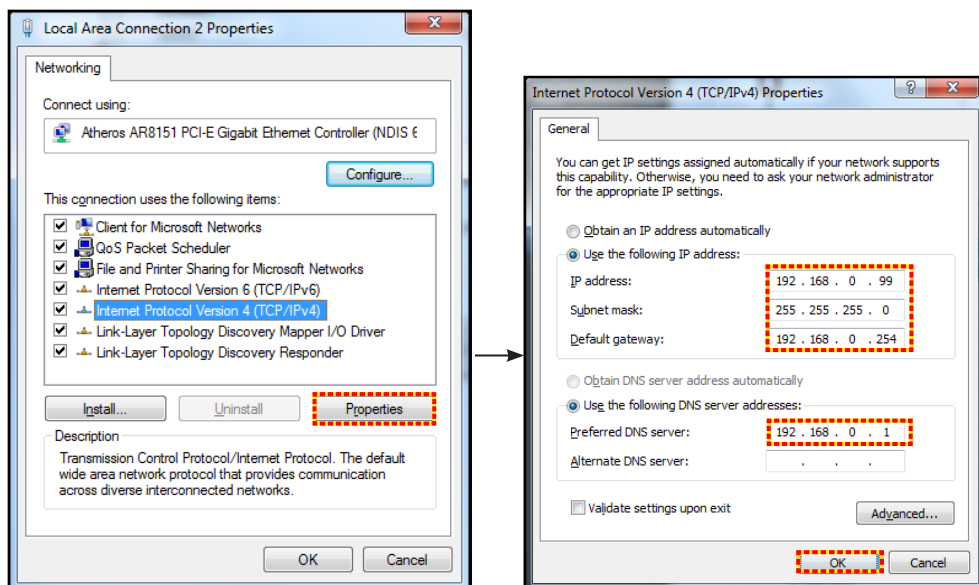

4. Open de webbrowser op uw PC en typ het IP-adres dat in stap 3 is toegewezen, in het URL-veld. Druk vervolgens op de "Enter"-toets.

Reset

Stel alle waarden voor de LAN-parameters opnieuw in.

Menu Netwerk: Control

Crestron

Gebruik deze functie om de netwerkfunctie te selecteren (poort: 41794).

Bezoek <http://www.crestron.com> en www.crestron.com/getroomview voor meer informatie.

Extron

Gebruik deze functie om de netwerkfunctie te selecteren (poort: 2023).

PJ Link

Gebruik deze functie om de netwerkfunctie te selecteren (poort: 4352).

AMX Device Discovery

Gebruik deze functie om de netwerkfunctie te selecteren (poort: 9131).

DE PROJECTOR GEBRUIKEN

Telnet

Gebruik deze functie om de netwerkfunctie te selecteren (poort: 23).

HTTP

Gebruik deze functie om de netwerkfunctie te selecteren (poort: 80).

Menu instellingen netwerkbeheer

LAN_RJ45-functie

Voor een eenvoudig en comfortabel gebruik, biedt de projector diverse functies voor netwerk en extern beheer. De LAN/RJ45-functie van de projector via een netwerk, kan bijvoorbeeld extern beheer bieden voor: In/uitschakelen, helderheid en contrast. U kunt ook informatie over de projectorstatus weergeven, zoals: Videobron, geluid dempen, enz.

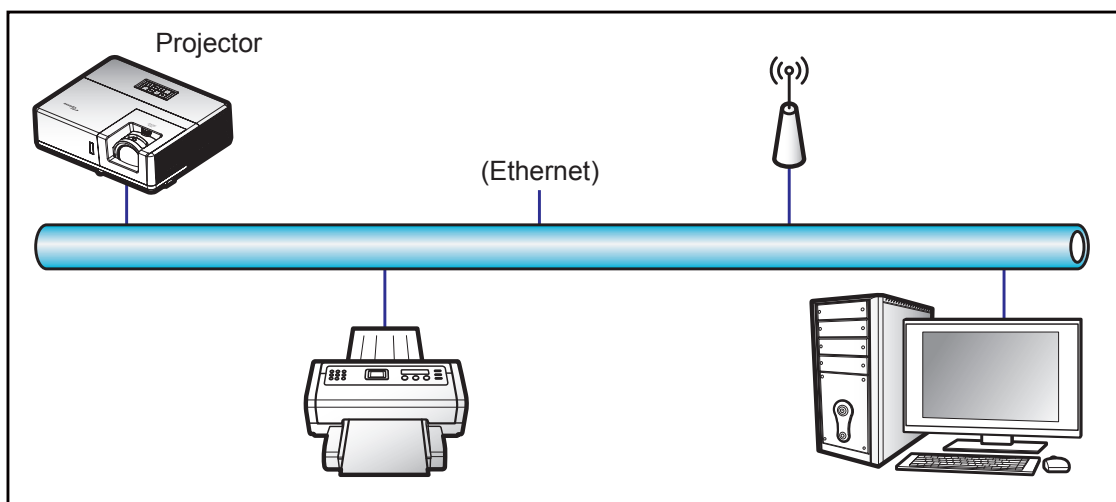

Bekabelde LAN-aansluitingsfuncties

Deze projector kan worden bediend via een PC (laptop) of een ander extern apparaat via de LAN/RJ45-poort en is compatibel met Crestron / Extron / AMX (Device Discovery) / PJLink.

- Crestron is een gedeponeerd handelsmerk van Crestron Electronics, Inc. in de Verenigde Staten.
- Extron is een gedeponeerd handelsmerk van Extron Electronics, Inc. in de Verenigde Staten.
- AMX is een gedeponeerd handelsmerk van AMX LLC in de Verenigde Staten.
- PJLink heeft een handelsmerk- en logoregistratie aangevraagd in Japan, de Verenigde Staten en andere landen bij JBMIA.

De projector wordt ondersteund door de opgegeven commando's van de controller en verwante software van Crestron Electronics, zoals RoomView®.

<http://www.crestron.com/>

Deze projector is compatibel voor het ondersteunen van Extron-appara(a)t(en) voor referentie.

<http://www.extron.com/>

Deze projector wordt ondersteund door AMX (apparaatopsporing).

<http://www.amx.com/>

Deze projector ondersteunt alle commando's van PJLink Klasse 1 (Versie 1.00).

<http://pjlink.jbmia.or.jp/english/>

Neem direct contact op met de ondersteuningsdienst voor meer gedetailleerde informatie over de verschillende types externe apparaten die kunnen worden aangesloten op de LAN/RJ45-poort en de bediening op afstand van het project, evenals de ondersteunde commando's voor deze externe apparaten.

DE PROJECTOR GEBRUIKEN

LAN RJ45

1. Sluit een RJ45-kabel aan op RJ45-poorten op de projector en de pc (laptop).

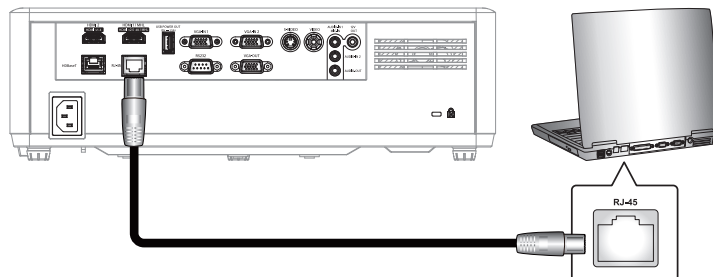

2. Klik op de pc (laptop) op **Start > Configuratiescherm > Netwerkverbindingen**.

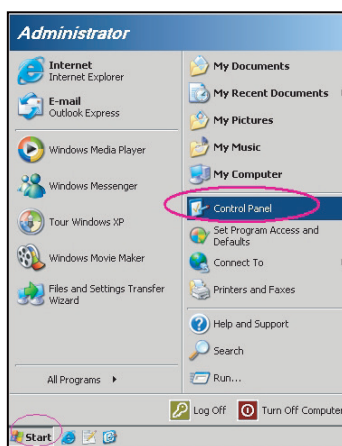

3. Klik met de rechtermuisknop op **LAN-verbinding** en selecteer **Eigenschappen**.

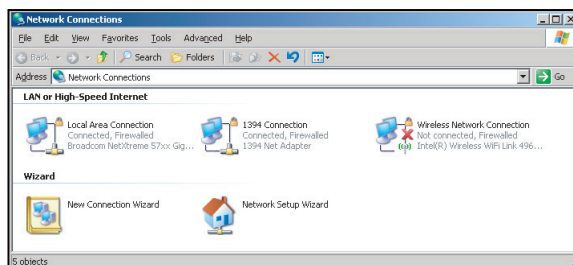

4. Selecteer in het venster **Eigenschappen** het tabblad **Algemeen** en selecteer **Internet-protocol (TCP / IP)**.

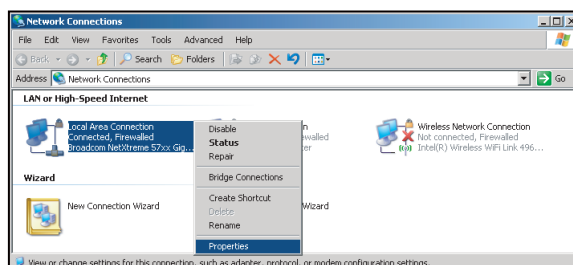

DE PROJECTOR GEBRUIKEN

- Klik op "Eigenschappen".

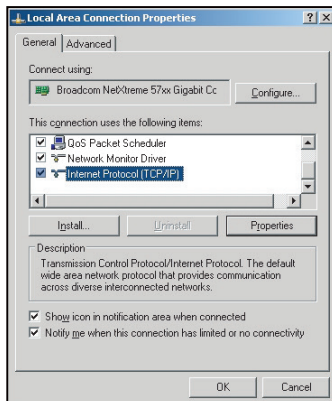

- Voer het IP-adres en het subnetmasker in en druk vervolgens op "OK".

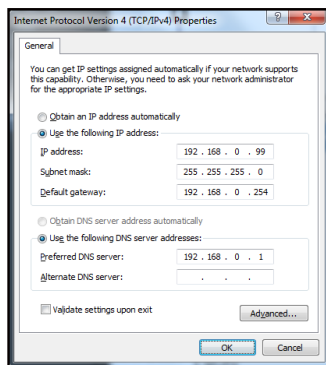

- Druk op de knop "Menu" op de projector.
- Open op de projector **Netwerk > LAN**.
- Voer de volgende verbidingsparameters in:
 - DHCP: Uit
 - IP-adres: 192.168.0.100
 - Subnetmasker: 255.255.255.0
 - Gateway: 192.168.0.254
 - DNS: 192.168.0.51
- Druk op "Enter" om de instellingen te bevestigen.
- Open een webbrower, zoals Microsoft Internet Explorer met Adobe Flash Player 9.0 of hoger geïnstalleerd.
- Voer in de adresbalk het IP-adres van de projector in: 192.168.0.100.

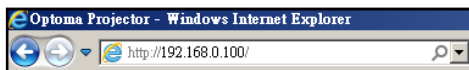

- Druk op "Enter".
De projector is ingesteld voor extern beheer. De LAN/RJ45-functie wordt als volgt weergegeven:

DE PROJECTOR GEBRUIKEN

Informatiepagina

Model: Optoma Tool Info Contact IT Help

Optoma

Projector Information

Projector Name: Optoma
Location: _____
Firmware Version: B01
MAC Address: 00 60 E9 16 56 17
Resolution: 1080p 60Hz
Lamp Hours: 0
Assigned to: Optoma Projector

Projector Status

Power Status: Power On
Source: HDMI
Display Mode: Cinema
Projection: Front
Brightness Mode: Bright
Error Status: 0: No Error

exit

CRESTRON connected Expansion Options

Hoofdpagina

Model: Optoma Tool Info Contact IT Help

Optoma

Power Vol - Mute Vol +

Sources List Interface 2.7.2.7

HDMI 1
HDMI 2
HDMI 3
Display Port
VGA

Menu Re-Sync
Enter
AV mute Source

Freeze Contrast Brightness Sharpness

CRESTRON connected Expansion Options

Gereedschappagina

Model: Optoma Tool Info Contact IT Help

Optoma

Crestron Control

IP Address: 192.168.0.199
IP ID: 7
Port: 41794
Send

Projector

Projector Name: Optoma
Location: _____
Assigned to: Optoma Projector
Send

DHCP: Enabled
IP Address: 192.168.0.100
Subnet Mask: 255.255.255.0
Default Gateway: 192.168.0.254
DNS Server: 192.168.0.51
Send

User Password

Enabled
New Password: _____
Confirm: _____
Send

Admin Password

Enabled
New Password: _____
Confirm: _____
Send

exit

CRESTRON connected Expansion Options

Neem contact op met de IT-helpdesk

Title X

Send

DE PROJECTOR GEBRUIKEN

RS232 via Telnet-functie

Er is een alternatieve bedieningswijze via een RS232-commando. In de projector is dit de zogenaamde "RS232 by TELNET" voor de LAN/RJ45-interface.

Snelstartgids voor "RS232 by Telnet"

- Controleer en haal het IP-adres op via het OSD van de projector.
- Zorg dat de PC/laptop toegang kan krijgen tot de webpagina van de projector.
- Controleer of de instelling "Windows Firewall" is uitgeschakeld als de "TELNET"-functie filtert via PC/laptop.

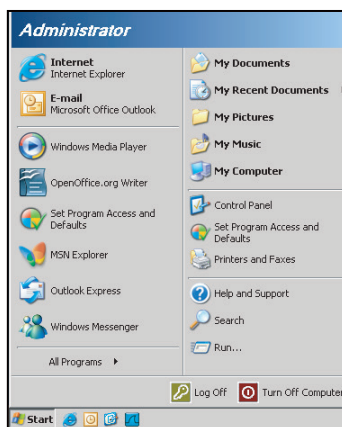

1. Selecteer **Start > Alle programma's > Bureau-accessoires > Opdrachtprompt**.

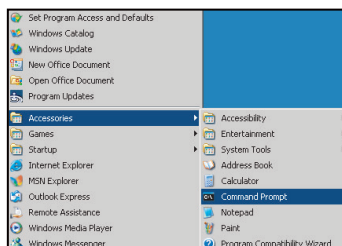

2. Voer het commandoformaat als volgt in:
 - telnet ttt.xxx.yyy.zzz 23 ("Enter"-toets ingedrukt)
 - (ttt.xxx.yyy.zzz: IP-adres van de projector)
3. Als de Telnet-verbinding is opgezet en de gebruiker beschikt over de RS232-opdrachtinvoer, wordt de RS232-opdracht uitgevoerd na het indrukken van "Enter".

Specificatie voor "RS232 by TELNET":

1. Telnet: TCP.
2. Telnet-poort: 23 (neem contact op met de serviceagent of het serviceteam).
3. Telnet-hulpprogramma: Windows "TELNET.exe" (consolemodus).
4. Normale verbreking verbinding voor RS232-by-Telnet: Sluiten
5. Windows Telnet-hulpprogramma, direct nadat de TELNET-verbinding klaar is.
 - Bepierking 1 voor Telnet-beheer: Er zijn minder dan 50 bytes voor een opeenvolgende netwerkbelasting voor de Telnet-bedieningstoepassing.
 - Bepierking 2 voor Telnet-beheer: Er is minder dan 26 bytes voor een compleet RS232-commando voor Telnet-Control.
 - Bepierking 3 voor Telnet-beheer: Minimumvertraging voor volgende RS232-opdracht, moet meer zijn dan 200 (ms).

DE PROJECTOR GEBRUIKEN

Menu Info

Menu Info

Geef de projectorinformatie weer zoals hieronder:

- Regulatory
- Serial Number
- Bron
- Resolution
- Refresh Rate
- Beeldschermmodus
- Remote Code
- Remote code (Actief)
- Voedingsmodus(Stand-by)
- Light Source Hours
- Netwerkstatus
- IP-adres
- Projector-ID
- Helderheidsmodus
- FW-versie

ONDERHOUD

Het stoffilter installeren en reinigen

De stoffilter installeren

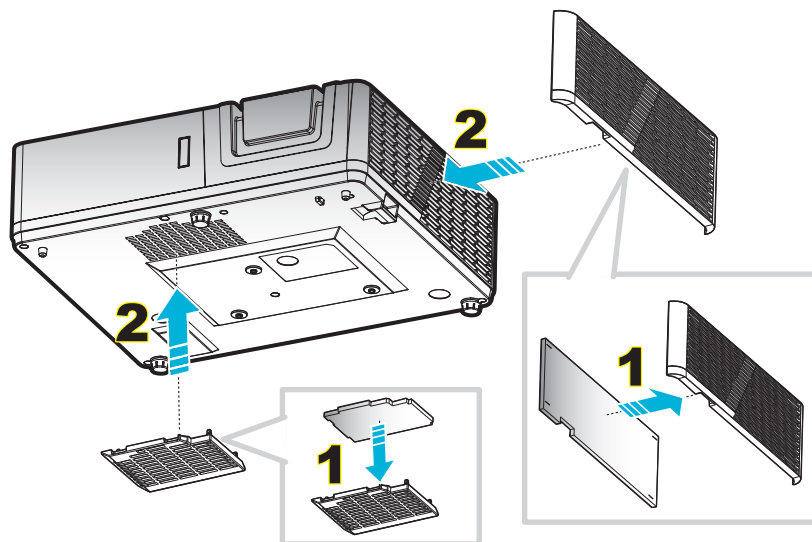

Opmerking: Stoffilters zijn alleen nodig/geleverd in bepaalde regio's met veel stof.

Het stoffilter reinigen

Wij raden u aan de stoffilter elke drie maanden te reinigen. Reinig de filter vaker als de projector wordt gebruikt in een stoffige omgeving.

Procedure:

1. Schakel de stroom naar de projector uit door op de knop "⏻" op de afstandsbediening of op de knop "ⓘ" op het toetsenblok van de projector te drukken.
2. Koppel de voedingskabel los.
3. Trek het compartiment van het stoffilter naar beneden om het uit de onderkant van de projector te verwijderen. **1**
4. Verwijder het luchtfilter voorzichtig. Reinig of vervang de stoffilter vervolgens. **2**
5. Om het stoffilter terug te plaatsen, keert u de vorige stap om.

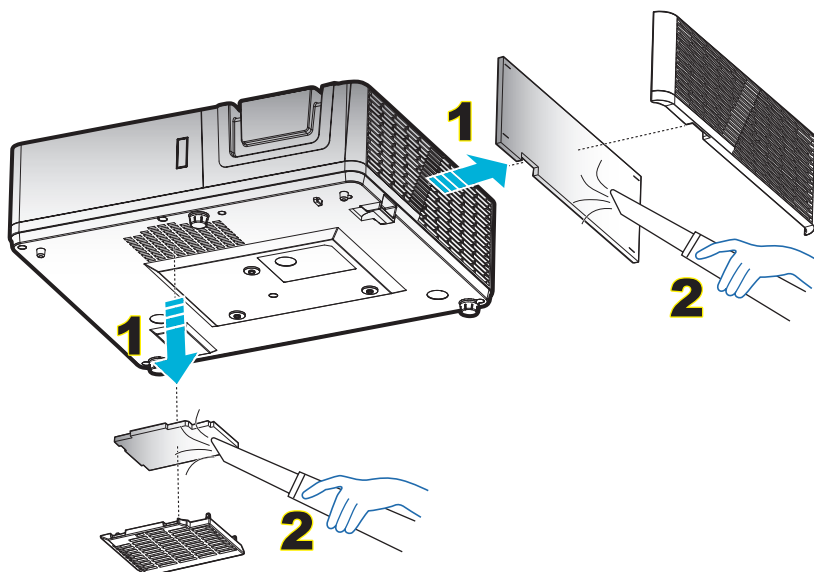

EXTRA INFORMATIE

Compatibele resoluties

Digitaal (HDMI 1.4)

Oorspronkelijke resolutie: 1920 x 1080 @ 60Hz (ZH606TST); 1920 x 1200 @ 60Hz (ZU606TST)

| B0/Vastgelegde timing | B0/Standaard timing | B0/Detail timing: | B1/Videomodus | B1/Detail timing: |
|-----------------------|---------------------|----------------------|--------------------------|------------------------------------|
| 720 x 400 @ 70Hz | 1080P/WUXGA: | Eigen timing: 1080P: | 640 x 480p @ 60Hz 4:3 | 1366 x 768 @ 60Hz |
| 640 x 480 @ 60Hz | 1280 x 720 @ 60Hz | 1920 x 1080 @ 60Hz | 720 x 480p @ 60Hz 4:3 | 1920 x 1080p @ 60Hz |
| 640 x 480 @ 67Hz | 1280 x 800 @ 60Hz | Eigen timing: WUXGA: | 1280 x 720p @ 60Hz 16:9 | 1920 x 1080 @ 120Hz |
| 640 x 480 @ 72Hz | 1280 x 1024 @ 60Hz | 1920 x 1200 @ 60Hz | 1920 x 1080i @ 60Hz 16:9 | 1920 x 1200 @ 60Hz (RB) (ZH606TST) |
| 640 x 480 @ 75Hz | 1024 x 768 @ 120Hz | | 720 x 480i @ 60Hz 16:9 | |
| 800 x 600 @ 56Hz | 640 x 480 @ 120Hz | | 1920 x 1080p @ 60Hz 16:9 | |
| 800 x 600 @ 60Hz | 800 x 600 @ 120Hz | | 720 x 576p @ 50Hz 4:3 | |
| 800 x 600 @ 72Hz | 1280 x 800 @ 120Hz | | 1280 x 720p @ 50Hz 16:9 | |
| 800 x 600 @ 75Hz | | | 1920 x 1080i @ 50Hz 16:9 | |
| 832 x 624 @ 75Hz | | | 720 x 576i @ 50Hz 16:9 | |
| 1024 x 768 @ 60Hz | | | 1920 x 1080p @ 50Hz 16:9 | |
| 1024 x 768 @ 70Hz | | | 1920 x 1080p @ 24Hz 16:9 | |
| 1024 x 768 @ 75Hz | | | 720 x 480p @ 60Hz 16:9 | |
| 1280 x 1024 @ 75Hz | | | 720 x 576p @ 50Hz 16:9 | |
| 1152 x 870 @ 75Hz | | | 3840 x 2160 @ 24Hz | |
| | | | 3840 x 2160 @ 25Hz | |
| | | | 3840 x 2160 @ 30Hz | |
| | | | 4096 x 2160 @ 24Hz | |

Digitaal (HDMI 2.0)

Oorspronkelijke resolutie: 1920 x 1080 @ 60Hz (ZH606TST); 1920 x 1200 @ 60Hz (ZU606TST)

| B0/Vastgelegde timing | B0/Standaard timing | B0/Detail timing: | B1/Videomodus | B1/Detail timing: |
|-----------------------|---------------------|----------------------|----------------------------|---------------------|
| 720 x 400 @ 70Hz | 800 x 600 @ 120Hz | Eigen timing: 1080P: | 640 x 480p @ 60Hz 4:3 | 1366 x 768 @ 60Hz |
| 640 x 480 @ 60Hz | 1024 x 768 @ 120Hz | 1920 x 1080 @ 60Hz | 720 x 480i @ 60Hz 16:9 | 1920 x 1080 @ 120Hz |
| 640 x 480 @ 67Hz | 1280 x 800 @ 60Hz | Eigen timing: WUXGA: | 720 x 480p @ 60Hz 4:3 | |
| 640 x 480 @ 72Hz | 1280 x 1024 @ 60Hz | 1920 x 1200 @ 60Hz | 720 x 480p @ 60Hz 16:9 | |
| 640 x 480 @ 75Hz | 1280 x 720 @ 60Hz | | 720 x 576i @ 50Hz 16:9 | |
| 800 x 600 @ 56Hz | 640 x 480 @ 120Hz | | 720 x 576p @ 50Hz 4:3 | |
| 800 x 600 @ 60Hz | 1280 x 800 @ 120Hz | | 720 x 576p @ 50Hz 16:9 | |
| 800 x 600 @ 72Hz | | | 1280 x 720p @ 60Hz 16:9 | |
| 800 x 600 @ 75Hz | | | 1280 x 720p @ 50Hz 16:9 | |
| 832 x 624 @ 75Hz | | | 1920 x 1080i @ 60Hz 16:9 | |
| 1024 x 768 @ 60Hz | | | 1920 x 1080i @ 50Hz 16:9 | |
| 1024 x 768 @ 70Hz | | | 1920 x 1080p @ 60Hz 16:9 | |
| 1024 x 768 @ 75Hz | | | 1920 x 1080p @ 50Hz 16:9 | |
| 1280 x 1024 @ 75Hz | | | 1920 x 1080p @ 24Hz 16:9 | |
| 1152 x 870 @ 75Hz | | | 3840 x 2160 @ 24Hz 16:9 | |
| | | | 3840 x 2160 @ 25Hz 16:9 | |
| | | | 3840 x 2160 @ 30Hz 16:9 | |
| | | | 4096 x 2160 @ 24Hz 256:135 | |
| | | | 3840 x 2160 @ 50Hz 16:9 | |
| | | | 3840 x 2160 @ 60Hz 16:9 | |

| B0/Vastgelegde timing | B0/Standaard timing | B0/Detail timing: | B1/Videomodus | B1/Detail timing: |
|-----------------------|---------------------|-------------------|----------------------------|-------------------|
| | | | 4096 x 2160 @ 50Hz 256:135 | |
| | | | 4096 x 2160 @ 60Hz 256:135 | |
| | | | 4096 x 2160 @ 25Hz 256:135 | |
| | | | 4096 x 2160 @ 30Hz 256:135 | |

Analoog

Oorspronkelijke resolutie: 1920 x 1080 @ 60Hz (ZH606TST); 1920 x 1200 @ 60Hz (ZU606TST)

| B0/Vastgelegde timing | B0/Standaard timing | B0/Detail timing | B1/Detail timing |
|-----------------------|---------------------|----------------------|---------------------------------------|
| 720 x 400 @ 70Hz | 1080P/WUXGA: | Eigen timing: 1080P: | 1366 x 768 @ 60Hz |
| 640 x 480 @ 60Hz | 1280 x 720 @ 60Hz | 1920 x 1080 @ 60Hz | 1280 x 800 @ 120Hz (RB) |
| 640 x 480 @ 67Hz | 1280 x 800 @ 60Hz | Eigen timing: WUXGA: | 1920 x 1200 @ 60Hz (RB) (ZH606TST) |
| 640 x 480 @ 72Hz | 1280 x 1024 @ 60Hz | 1920 x 1200 @ 60Hz | |
| 640 x 480 @ 75Hz | 1024 x 768 @ 120Hz | | |
| 800 x 600 @ 56Hz | 640 x 480 @ 120Hz | | |
| 800 x 600 @ 60Hz | 800 x 600 @ 120Hz | | |
| 800 x 600 @ 72Hz | | | |
| 800 x 600 @ 75Hz | | | |
| 832 x 624 @ 75Hz | | | |
| 1024 x 768 @ 60Hz | | | |
| 1024 x 768 @ 70Hz | | | |
| 1024 x 768 @ 75Hz | | | |
| 1280 x 1024 @ 75Hz | | | |
| 1152 x 870 @ 75Hz | | | |

True 3D-videocompatibiliteit

| Invoerresoluties | HDMI 1.4a 3D-invoer | Ingangstiming | | |
|------------------|------------------------|---------------------|-------------------------------|------------------|
| | | 1280 x 720P @ 50Hz | Top-and-Bottom | |
| | | 1280 x 720P @ 60Hz | Top-and-Bottom | |
| | | 1280 x 720P @ 50Hz | Frame packing | |
| | | 1280 x 720P @ 60Hz | Frame packing | |
| | | 1920 x 1080i @ 50Hz | Side-by-Side (Half) | |
| | | 1920 x 1080i @ 60Hz | Side-by-Side (Half) | |
| | | 1920 x 1080P @ 24Hz | Top-and-Bottom | |
| | | 1920 x 1080P @ 24Hz | Frame packing | |
| | HDMI 1.3 | 1920 x 1080i @ 50Hz | Side-by-Side (Half) | SBS mode is aan |
| | | 1920 x 1080i @ 60Hz | | |
| | | 1280 x 720P @ 50Hz | | |
| | | 1280 x 720P @ 60Hz | | |
| | | 1920 x 1080i @ 50Hz | Top-and-Bottom | TAB-modus is aan |
| | | 1920 x 1080i @ 60Hz | | |
| | | 1280 x 720P @ 50Hz | | |
| | | 1280 x 720P @ 60Hz | | |
| | 480i | HQFS | 3D-zoeken is Frame sequential | |

Opmerking:

- Als de 3D-ingang 1080p@24hz is, moet de DMD opnieuw afspelen met integrale meervoud met 3D-modus.
- Ondersteuning NVIDIA 3DTV Play als er geen patentbijdrage is van Optoma.
- 1080i@25Hz en 720p@50Hz wordt uitgevoerd in 100Hz; andere 3D-timing wordt uitgevoerd in 120Hz; en 1080p@24Hz wordt uitgevoerd in 144Hz.

EXTRA INFORMATIE

Beeldgrootte en projectieafstand

1080p

| Gewenste beeldgrootte | | | | | | Projectie-afstand (C) | |
|-----------------------|------|---------|--------|--------|--------|-----------------------|-------|
| Diagonale | | Breedte | | Hoogte | | Breedbeeld | |
| m | inch | m | inch | m | inch | m | ft |
| 0,91 | 36 | 0,80 | 31,38 | 0,45 | 17,65 | 0,6 | 2,07 |
| 1,02 | 40 | 0,89 | 34,86 | 0,50 | 19,61 | 0,7 | 2,30 |
| 1,27 | 50 | 1,11 | 43,58 | 0,62 | 24,51 | 0,9 | 2,87 |
| 1,52 | 60 | 1,33 | 52,29 | 0,75 | 29,42 | 1,0 | 3,44 |
| 1,78 | 70 | 1,55 | 61,01 | 0,87 | 34,32 | 1,2 | 4,02 |
| 2,03 | 80 | 1,77 | 69,73 | 1,00 | 39,22 | 1,4 | 4,59 |
| 2,29 | 90 | 1,99 | 78,44 | 1,12 | 44,12 | 1,6 | 5,16 |
| 2,54 | 100 | 2,21 | 87,16 | 1,25 | 49,03 | 1,7 | 5,74 |
| 3,05 | 120 | 2,66 | 104,59 | 1,49 | 58,83 | 2,1 | 6,89 |
| 3,81 | 150 | 3,32 | 130,74 | 1,87 | 73,54 | 2,6 | 8,61 |
| 4,57 | 180 | 3,98 | 156,88 | 2,24 | 88,25 | 3,1 | 10,33 |
| 5,08 | 200 | 4,43 | 174,32 | 2,49 | 98,05 | 3,5 | 11,48 |
| 6,35 | 250 | 5,53 | 217,89 | 3,11 | 122,57 | 4,4 | 14,34 |
| 7,62 | 300 | 6,64 | 261,47 | 3,74 | 147,08 | 5,2 | 17,21 |

| Bereik lensverschuiving | | | | | |
|-------------------------------------|--------------------------|----------------------------------|---|---------------------------|--------------------------|
| PJ-lens midden naar bovenkant beeld | | | | Bereik beeldverschuiving | |
| Verticaal + (Max) (A) | Verticaal - (Min) (B) | Verticaal verschuivingsbereik | Verticaal bereik op elke horizontale positie | Horizontaal + (Rechts) | Horizontaal - (Links) |
| cm | cm | cm | cm | cm | cm |
| 56,9 | 47,5 | 9,4 | Nvt. | 0 | 0 |
| 63,3 | 52,8 | 10,5 | Nvt. | 0 | 0 |
| 79,1 | 66,0 | 13,1 | Nvt. | 0 | 0 |
| 94,9 | 79,2 | 15,7 | Nvt. | 0 | 0 |
| 110,7 | 92,4 | 18,3 | Nvt. | 0 | 0 |
| 126,5 | 105,6 | 20,9 | Nvt. | 0 | 0 |
| 142,3 | 118,8 | 23,5 | Nvt. | 0 | 0 |
| 158,1 | 132,0 | 26,2 | Nvt. | 0 | 0 |
| 189,8 | 158,4 | 31,4 | Nvt. | 0 | 0 |
| 237,2 | 198,0 | 39,2 | Nvt. | 0 | 0 |
| 284,7 | 237,6 | 47,1 | Nvt. | 0 | 0 |
| 316,3 | 264,0 | 52,3 | Nvt. | 0 | 0 |
| 395,4 | 330,0 | 65,4 | Nvt. | 0 | 0 |
| 474,4 | 396,0 | 78,5 | Nvt. | 0 | 0 |

WUXGA

| Gewenste beeldgrootte | | | | | | Projectie-afstand (C) | |
|-----------------------|------|---------|-------|--------|-------|-----------------------|------|
| Diagonale | | Breedte | | Hoogte | | Breedbeeld | |
| m | inch | m | inch | m | inch | m | ft |
| 0,91 | 36 | 0,78 | 30,53 | 0,48 | 19,08 | 0,6 | 2,01 |
| 1,02 | 40 | 0,86 | 33,92 | 0,54 | 21,20 | 0,7 | 2,23 |
| 1,27 | 50 | 1,08 | 42,40 | 0,67 | 26,50 | 0,9 | 2,79 |
| 1,52 | 60 | 1,29 | 50,88 | 0,81 | 31,80 | 1,0 | 3,35 |

EXTRA INFORMATIE

| Gewenste beeldgrootte | | | | | | Projectie-afstand (C) | |
|-----------------------|------|---------|--------|--------|--------|-----------------------|-------|
| Diagonale | | Breedte | | Hoogte | | Breedbeeld | |
| m | inch | m | inch | m | inch | m | ft |
| 1,78 | 70 | 1,51 | 59,36 | 0,94 | 37,10 | 1,2 | 3,91 |
| 2,03 | 80 | 1,72 | 67,84 | 1,08 | 42,40 | 1,4 | 4,47 |
| 2,29 | 90 | 1,94 | 76,32 | 1,21 | 47,70 | 1,5 | 5,02 |
| 2,54 | 100 | 2,15 | 84,80 | 1,35 | 53,00 | 1,7 | 5,58 |
| 3,05 | 120 | 2,58 | 101,76 | 1,62 | 63,60 | 2,0 | 6,70 |
| 3,81 | 150 | 3,23 | 127,20 | 2,02 | 79,50 | 2,6 | 8,37 |
| 4,57 | 180 | 3,88 | 152,64 | 2,42 | 95,40 | 3,1 | 10,05 |
| 5,08 | 200 | 4,31 | 169,60 | 2,69 | 106,00 | 3,4 | 11,17 |
| 6,35 | 250 | 5,38 | 212,00 | 3,37 | 132,50 | 4,3 | 13,96 |
| 7,62 | 300 | 6,46 | 254,40 | 4,04 | 159,00 | 5,1 | 16,75 |

| Bereik lensverschuiving | | | | | |
|-------------------------------------|--------------------------|----------------------------------|---|---------------------------|--------------------------|
| PJ-lens midden naar bovenkant beeld | | | | Bereik beeldverschuiving | |
| Verticaal + (Max) (A) | Verticaal - (Min) (B) | Verticaal verschuivingsbereik | Verticaal bereik op elke horizontale positie | Horizontaal + (Rechts) | Horizontaal - (Links) |
| cm | cm | cm | cm | cm | cm |
| 58,2 | 48,5 | 9,7 | Nvt. | 0 | 0 |
| 64,6 | 53,8 | 10,8 | Nvt. | 0 | 0 |
| 80,8 | 67,3 | 13,5 | Nvt. | 0 | 0 |
| 96,9 | 80,8 | 16,2 | Nvt. | 0 <td 0 | |
| 113,1 | 94,2 | 18,8 | Nvt. | 0 | 0 |
| 129,2 | 107,7 | 21,5 | Nvt. | 0 | 0 |
| 145,4 | 121,2 | 24,2 | Nvt. | 0 | 0 |
| 161,5 | 134,6 | 26,9 | Nvt. | 0 | 0 |
| 193,9 | 161,5 | 32,3 | Nvt. | 0 | 0 |
| 242,3 | 201,9 | 40,4 | Nvt. | 0 | 0 |
| 290,8 | 242,3 | 48,5 | Nvt. | 0 | 0 |
| 323,1 | 269,2 | 53,8 | Nvt. | 0 | 0 |
| 403,9 | 336,5 | 67,3 | Nvt. | 0 | 0 |
| 484,6 | 403,9 | 80,8 | Nvt. | 0 | 0 |

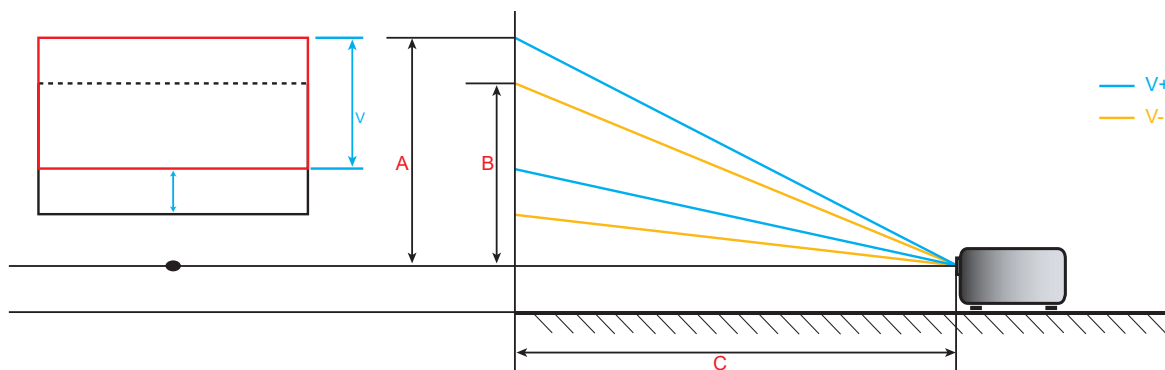

EXTRA INFORMATIE

Projectorafmetingen en plafondmontage

1. Gebruik de plafondmontage van Optoma om schade aan uw projector te voorkomen.
2. Als u een plafondmontageset van een derde wilt gebruiken, moet u controleren of de schroeven die worden gebruikt om de set aan het plafond te monteren, aan de volgende specificaties voldoet:
 - Type schroef: M4*5
 - Minimale schroeflengte: 5mm

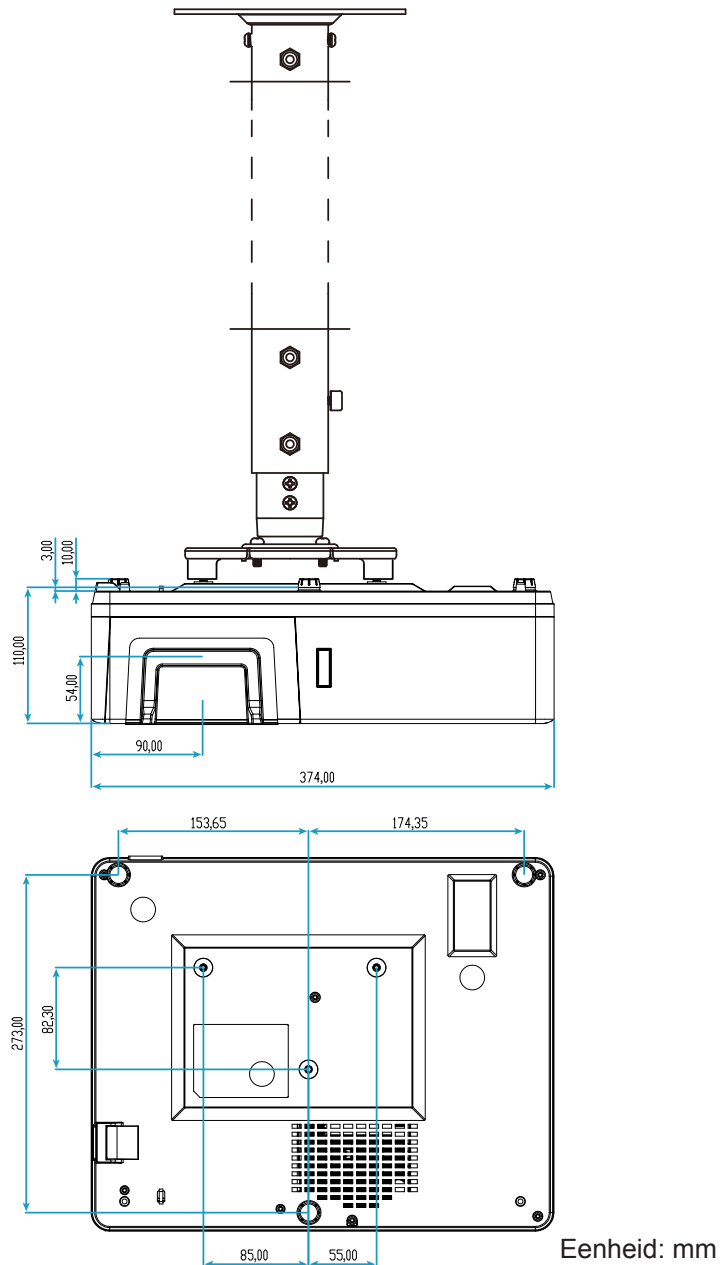

Opmerking: Wanneer schade wordt veroorzaakt door een onjuiste installatie, wordt de garantie ongeldig.



Waarschuwing:

- Als u een plafondmontageset van een ander bedrijf aanschaft, moet u ervoor zorgen dat u de juiste schroefgrootte gebruikt. De schroefgrootte zal verschillen afhankelijk van de dikte van de montageplaat.
- Zorg dat u een opening van minstens 10 cm tussen het plafond en de onderkant van de projector behoudt.
- Vermijd het installeren van de projector in de buurt van een warmtebron.

EXTRA INFORMATIE

IR-afstandsbedieningscodes



| Toets | Definitie afdruttoets | Toetscode | | | | Herhalen |
|---|-----------------------|-----------|---------|--------|--------|----------|
| | | BYTE1 | BYTE2 | BYTE3 | BYTE4 | |
| | | klant 0 | klant 1 | data 0 | data 1 | |
| Inschakelen | Aan | 32 | CD | 02 | #BYTE3 | F2 |
| Uitschakelen | Uit | 32 | CD | 2E | #BYTE3 | F2 |
| Geometric Correction | Geometric Correction | 32 | CD | 96 | #BYTE3 | F2 |
| PIP/PBP | PIP/PBP | 32 | CD | 78 | #BYTE3 | F2 |
| F1 | F1 | 32 | CD | 26 | #BYTE3 | F2 |
| F2 | F2 | 32 | CD | 27 | #BYTE3 | F2 |
| Modus | Modus | 32 | CD | 95 | #BYTE3 | F2 |
| Vier richtingstoetsen voor selectie (↑/↓/←/→) | Pijl omhoog | 32 | CD | C6 | #BYTE3 | F2 |
| | Pijl-omlaag | 32 | CD | C7 | #BYTE3 | F2 |
| | Pijl naar links | 32 | CD | C8 | #BYTE3 | F2 |
| | Pijl naar rechts | 32 | CD | C9 | #BYTE3 | F2 |
| Enter | Enter | 32 | CD | C5 | #BYTE3 | F2 |
| AV-dempen | AV-dempen | 32 | CD | 03 | #BYTE3 | F2 |
| Informatie | Info. | 32 | CD | 25 | #BYTE3 | F2 |
| Laser | Laser | Nvt. | Nvt. | Nvt. | Nvt. | Nvt. |

EXTRA INFORMATIE

| Toets | Definitie afdruktoets | Toetscode | | | | Herhalen |
|-------------------|----------------------------|------------|---------|--------|--------|----------|
| | | BYTE1 | BYTE2 | BYTE3 | BYTE4 | |
| | | klant 0 | klant 1 | data 0 | data 1 | |
| Bron | Bron | 32 | CD | 18 | #BYTE3 | F2 |
| F3 | F3 | 32 | CD | 66 | #BYTE3 | F2 |
| Re-Sync | Re-Sync | 32 | CD | 04 | #BYTE3 | F2 |
| Volume | Volume + | 32 | CD | 09 | #BYTE3 | F2 |
| | Volume - | 32 | CD | 0C | #BYTE3 | F2 |
| D Zoom | D Zoom + | 32 | CD | 08 | #BYTE3 | F2 |
| | D Zoom - | 32 | CD | 0B | #BYTE3 | F2 |
| Menu | Menu | 32 | CD | 88 | #BYTE3 | F2 |
| Zoeken | Zoeken | 32 | CD | 15 | #BYTE3 | F2 |
| Stopzetten | Stopzetten | 32 | CD | 06 | #BYTE3 | F2 |
| Afstandbediening | Externe id | 3201~ 3299 | | Nvt. | | |
| | Afstandsbediening alles | 32CD | | Nvt. | | |
| VGA / 1 | 1/VGA | 32 | CD | 8E | #BYTE3 | F2 |
| S-Video / 2 | 2/S-Video | 32 | CD | 1D | #BYTE3 | F2 |
| HDMI1 / 3 | 3/HDMI1 | 32 | CD | 16 | #BYTE3 | F2 |
| HDMI2 | HDMI2 | 32 | CD | 9B | #BYTE3 | F2 |
| HDBaseT / 4 | 4/HDBaseT | 32 | CD | 70 | #BYTE3 | F2 |
| Video / 5 | 5/Video | 32 | CD | 1C | #BYTE3 | F2 |
| DVI / 6 | 6/DVI | 32 | CD | 19 | #BYTE3 | F2 |
| HDMI3 | HDMI3 | 32 | CD | 98 | #BYTE3 | F2 |
| BNC / 7 | 7/BNC | 32 | CD | 1A | #BYTE3 | F2 |
| YPbPr / 8 | 8/YPbPr | 32 | CD | 17 | #BYTE3 | F2 |
| Weergavepoort / 9 | 9/DisplayPort | 32 | CD | 9F | #BYTE3 | F2 |
| 3D / 0 | 0/3D | 32 | CD | 89 | #BYTE3 | F2 |

EXTRA INFORMATIE

Probleemoplossing

Is er een probleem met de projector, zie dan de volgende informatie. Neem contact op met uw lokale verdeler of met een onderhoudsdienst als het probleem zich blijft voordoen.

Beeldproblemen



Er verschijnt geen beeld op het scherm

- Controleer of alle kabels en voedingen correct en stevig zijn aangesloten, zoals beschreven in het hoofdstuk "Installatie".
- Controleer of de pinnen van de aansluitingen niet zijn gebogen of gebroken.
- Controleer of de functie "Dempen" niet is ingeschakeld.



Beeld is niet scherpgesteld

- Draai de scherpstelring rechtsonder of linksom tot het beeld scherp en leesbaar is. (Zie pagina 17).
- Zorg dat het projectiescherm tussen de vereiste afstand van de projector is. (Raadpleeg de pagina's 56-57).



Het beeld wordt uitgerekt wanneer een 16:9 DVD-titel wordt weergegeven

- Wanneer u een anamorfe DVD of 16:9 DVD afspeelt, zal de projector het beste beeld in 16:9 formaat aan projectorzijde weergeven.
- Als u een DVD-titel in LBX-formaat afspeelt, moet u het formaat in het OSD van de projector wijzigen naar LBX.
- Als u een DVD-titel in 4:3-formaat afspeelt, moet u het formaat in het OSD van de projector wijzigen naar 4:3.
- Stel het beeldschermformaat in op de breedte-hoogteverhouding 16:9 (breed) op uw DVD-speler.



Het beeld is te klein of te groot

- Plaats de projector dichterbij of verder van het scherm.
- Druk op "Menu" op het projectorpaneel, ga naar "Weergave → Aspect Ratio". Probeer de verschillende instellingen.



Het beeld heeft schuine zijden:

- Verplaats de projector indien mogelijk zodat deze gecentreerd en onder de onderkant van het scherm is gericht.



Het beeld is omgedraaid

- Selecteer "INSTELLING → Projectie" in het OSD en pas de richting van de projectie aan.

EXTRA INFORMATIE

Overige problemen

-  *De projector reageert op geen enkele besturing*
- Schakel, indien mogelijk, de projector uit en trek vervolgens de voedingskabel uit. Wacht 20 seconden voordat u de voeding opnieuw aansluit.

Problemen met de afstandsbediening

-  *Als de afstandsbediening niet werkt*
- Controleer of de bedieningshoek van de afstandsbediening in een hoek van $\pm 15^\circ$ ten opzichte van de IR-ontvanger op de projector is ingesteld.
 - Controleer of er geen hindernissen zijn tussen de afstandsbediening en de projector. Ga binnen 6 m (600,46 cm) van de projector staan.
 - Controleer of de batterijen juist zijn geplaatst.
 - Vervang de batterijen als ze leeg zijn.

EXTRA INFORMATIE

Waarschuwingsindicator

Wanneer de waarschuwingsindicatoren (zie hieronder) oplichten of knipperen, wordt de projector automatisch uitgeschakeld:

- Als de LED-indicator “Lamp” rood oplicht en als de indicator “Voeding” rood knippert.
- Als de LED-indicator “Temp” rood oplicht en als de indicator “Voeding” rood knippert. Dit geeft aan dat de projector oververhit is. In normale omstandigheden kan de projector opnieuw worden ingeschakeld.
- Als de LED-indicator “Temp” rood knippert en als de indicator “Voeding” rood knippert.

Koppel de voedingskabel los van de projector, wacht 30 seconden en probeer het opnieuw. Als de waarschuwingsindicator oplicht of knippert, moet u contact opnemen met een servicecentrum in de buurt voor hulp.

Berichten LED-lamp

| Bericht | Voedings-LED | | Temperatuur-LED | Lamp-LED |
|---|---------------|--|-----------------|---------------|
| | (Rood) | (Blauw) of (groen) | (Rood) | (Rood) |
| Stand-bytoestand (Ingang voedingskabel) | Stabiel licht | | | |
| Inschakelen (opwarmen) | | Knipperend (0,5 sec uit / 0,5 sec aan) | | |
| Inschakelen en lampverlichting | | Stabiel licht | | |
| Uitschakelen | Stabiel licht | | | |
| Fout (lamp defect) | Knipperend | | | Stabiel licht |
| Fout (Vent.defect) | Knipperend | | Knipperend | |
| Fout (Over temp.) | Knipperend | | Stabiel licht | |

- Uitschakelen:

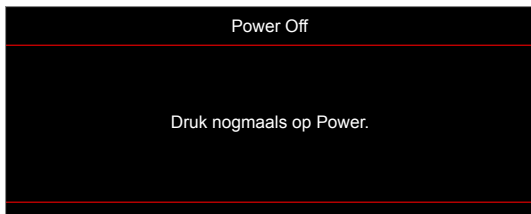

- Temperatuurwaarschuwing:



EXTRA INFORMATIE

Specificaties

| Optisch | Beschrijving |
|---------------------------|---|
| Maximale resolutie | WUXGA |
| Oorspronkelijke resolutie | <ul style="list-style-type: none">• 1080p• WUXGA |
| Lens | Handmatige scherpstelling heb ik |
| Beeldgrootte (diagonaal) | <ul style="list-style-type: none">• 1080p: 28,59" ~ 303"• WUXGA: 29,38" ~ 305,6" |
| Projectieafstand | <ul style="list-style-type: none">• 1080p: 0,5m ~ 5,3m• WUXGA: 0,5m ~ 5,2m |

| Elektrisch | Beschrijving |
|------------------------|--|
| Ingangen | <ul style="list-style-type: none">• HDMI 1.4a• HDMI 2.0b / MHL 2.2• VGA-IN 1 / VGA-IN 2• Video (RCA-aansluiting (Y))• AUDIO-IN 2 3,5 mm• AUDIO-IN 1 3,5 mm, met microfoon• USB Type-A voor USB-voeding 5V/1,5A• S-VIDEO |
| Uitgangen | <ul style="list-style-type: none">• VGA-UIT• Audio-uitgang 3,5 mm• 12 V UIT Activeren |
| Bediening | <ul style="list-style-type: none">• USB type A voor muis• RS232• RJ-45 (ondersteuning webregeling)• RJ-45 voor HDBaseT |
| Kleurenreproductie | 1073,4 miljoen kleuren |
| Scansnelheid | <ul style="list-style-type: none">• Horizontale scanfrequentie: 15,375~91,146 KHz• Verticale scanfrequentie: 24~85 Hz (120Hz voor 3D-functie projector) |
| Ingebouwde luidspreker | Ja, 10 W x2 |
| Stroomvereisten | 100 - 240 V ±10%, wisselstroom 50/60 Hz |
| Ingangsstroom | 4,6A |

| Mechanisch | Beschrijving |
|-------------------------|--|
| Installatiestand | Voor, Achter, Plafond, Achter+Plafond, Staand |
| Afmetingen | <ul style="list-style-type: none">• 374,0mm (B) x 302mm (D) x 107mm (H) (zonder voet)• 374,0mm (B) x 302mm (D) x 117mm (H) (met voet) |
| Gewicht | 5,5±0,5 kg |
| Omgevingsomstandigheden | Werkt bij 5 ~ 40°C, 10% tot 85% vochtigheid (niet-condenserend) |

Opmerking: Alle specificaties kunnen zonder voorafgaande kennisgeving worden gewijzigd.



EXTRA INFORMATIE

Wereldwijde kantoren Optoma

Neem contact op met uw lokaal kantoor voor reparaties of ondersteuning.



VSA

47697 Westinghouse Drive,
Fremont, CA 94539, USA
www.optomausa.com

 888-289-6786
 510-897-8601
 services@optoma.com



Canada

47697 Westinghouse Drive,
Fremont, CA 94539, USA
www.optomausa.com

 888-289-6786
 510-897-8601
 services@optoma.com

Latijns-Amerika

47697 Westinghouse Drive,
Fremont, CA 94539, USA
www.optomausa.com

 888-289-6786
 510-897-8601
 services@optoma.com



Europa

Unit 1, Network 41, Bourne End Mills
Hemel Hempstead, Herts,
HP1 2UJ, United Kingdom
www.optoma.eu
Tel. service: +44 (0)1923 691865

 +44 (0) 1923 691 800
 +44 (0) 1923 691 888
 service@tsc-europe.com

Benelux BV

Randstad 22-123
1316 BW Almere
The Netherlands
www.optoma.nl

 +31 (0) 36 820 0252
 +31 (0) 36 548 9052



Frankrijk

Bâtiment E
81-83 avenue Edouard Vaillant
92100 Boulogne Billancourt, France

 +33 1 41 46 12 20
 +33 1 41 46 94 35
 savoptoma@optoma.fr



Spanje

C/ José Hierro, 36 Of. 1C
28522 Rivas VaciaMadrid,
Spain

 +34 91 499 06 06
 +34 91 670 08 32



Duitsland

Wiesenstrasse 21 W
D40549 Düsseldorf,
Germany

 +49 (0) 211 506 6670
 +49 (0) 211 506 66799
 info@optoma.de

Scandinavië



Lerpeveien 25
3040 Drammen
Norway

 +47 32 98 89 90
 +47 32 98 89 99
 info@optoma.no

PO.BOX 9515
3038 Drammen
Norway

Korea

WOOMI TECH.CO.,LTD.
4F, Minu Bldg.33-14, Kangnam-Ku,
Seoul, 135-815, KOREA
korea.optoma.com

 +82+2+34430004
 +82+2+34430005



Japan

東京都足立区綾瀬3-25-18
株式会社オーエス
コンタクトセンター: 0120-380-495

 info@os-worldwide.com
www.os-worldwide.com



Taiwan

12F., No.213, Sec. 3, Beixin Rd.,
Xindian Dist., New Taipei City 231,
Taiwan, R.O.C.
www.optoma.com.tw

 +886-2-8911-8600
 +886-2-8911-6550
 services@optoma.com.tw
asia.optoma.com



Hongkong

Unit A, 27/F Dragon Centre,
79 Wing Hong Street,
Cheung Sha Wan,
Kowloon, Hong Kong

 +852-2396-8968
 +852-2370-1222
www.optoma.com.hk

China

5F, No. 1205, Kaixuan Rd.,
Changning District
Shanghai, 200052, China

 +86-21-62947376
 +86-21-62947375
www.optoma.com.cn



P/N:36.7FJ01G001-A