

DLP®-projektor

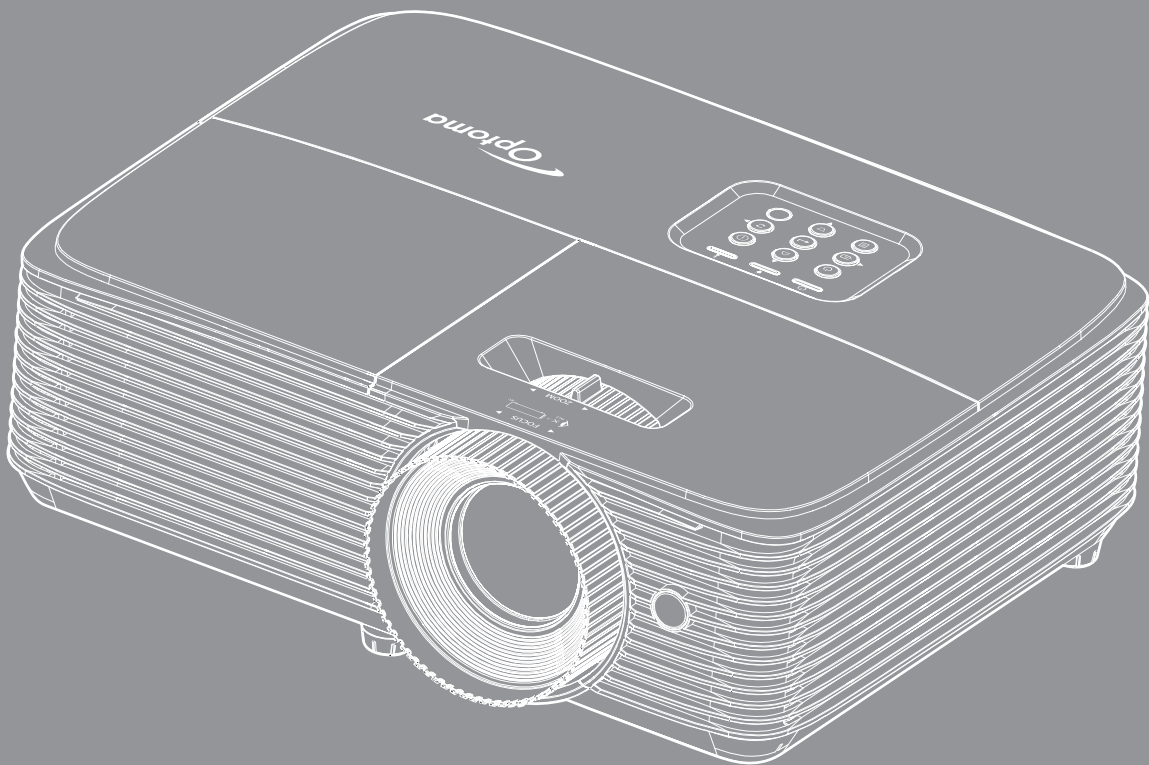

SISÄLTÖ

TURVALLISUUS	4
<i>Tärkeä turvaohje.....</i>	<i>4</i>
<i>3D-turvallisuustiedot.....</i>	<i>5</i>
<i>Tekijänoikeudet.....</i>	<i>6</i>
<i>Vastuuvapauslauseke</i>	<i>6</i>
<i>Tavaramerkkien tunnustaminen</i>	<i>6</i>
<i>FCC</i>	<i>7</i>
<i>Vaatimustenmukaisuusvakuutus EU-maissa</i>	<i>7</i>
<i>WEEE.....</i>	<i>7</i>
JOHDANTO	8
<i>Pakkauksen sisältö.....</i>	<i>8</i>
<i>Vakiolisävarusteet</i>	<i>8</i>
<i>Valinnaiset lisävarusteet.....</i>	<i>8</i>
<i>Tuotekuvaus</i>	<i>9</i>
<i>Liitännät.....</i>	<i>10</i>
<i>Näppäimistö.....</i>	<i>11</i>
<i>Kaukosäädin.....</i>	<i>12</i>
ASETUKSET JA ASENNUS.....	13
<i>Projektorin asennus.....</i>	<i>13</i>
<i>Lähteiden yhdistäminen projektoriin.....</i>	<i>15</i>
<i>Heijastetun kuvan säätäminen</i>	<i>16</i>
PROJEKTORIN KÄYTTÖ.....	19
<i>Projektorin virran kytkeminen päälle/pois päältä</i>	<i>19</i>
<i>Tulolähteen valitseminen</i>	<i>20</i>
<i>Valikossa navigointi ja ominaisuudet.....</i>	<i>21</i>
<i>Kuvaruutuvalikkopuu</i>	<i>22</i>
<i>Näytön kuva-asetukset -valikko.....</i>	<i>29</i>
<i>Näytä parannettu pelaaminen -valikko</i>	<i>30</i>
<i>Näyttö 3D-valikko</i>	<i>31</i>
<i>Näyttö kuvasuhdevalikko.....</i>	<i>32</i>
<i>Näyttö reunamaskivalikko.....</i>	<i>33</i>
<i>Näyttö zoomivalikko.....</i>	<i>33</i>
<i>Näyttö kuvansiirtovalikko</i>	<i>33</i>
<i>Näyttö trapetsikorjausvalikko.....</i>	<i>33</i>
<i>Audion mykistys -valikko</i>	<i>34</i>
<i>Audion äänenvoimakkuus -valikko</i>	<i>34</i>
<i>Asetukset projisointi -valikko</i>	<i>34</i>
<i>Aseta lampun asetukset -valikko</i>	<i>34</i>
<i>Aseta suodatinasetukset -valikko</i>	<i>34</i>
<i>Aseta virta-asetukset -valikko.....</i>	<i>35</i>

<i>Asetukset suojaus -valikko</i>	36
<i>Aseta HDMI-linkkiasetukset -valikko</i>	36
<i>Asetukset testikuvio -valikko</i>	37
<i>Aseta kaukosäädinasetukset -valikko</i>	37
<i>Aseta 12 V:n liipaisinvalikko</i>	37
<i>Asetukset valinnat-valikko</i>	37
<i>Asetuksen nollausvalikko</i>	38
<i>Info-valikko</i>	39



KUNNOSSAPITO..... 40

<i>Lampun vaihtaminen</i>	40
<i>Pölysuodattimen asennus ja puhdistus</i>	42

LISÄTIETOJA 43

<i>Yhteensopivat kuvatarkkuudet</i>	43
<i>Kuvakoko ja projisointietäisyys</i>	44
<i>Projektorin mitat ja kattokiinnitysasennus</i>	45
<i>IR-kaukosäädinkoodit</i>	46
<i>Vianmääritys</i>	48
<i>Varoitusvalo</i>	50
<i>Tekniset tiedot</i>	52
<i>Optoman maailmanlaajuiset toimistot</i>	53

TURVALLISUUS

	Tasasivuisessa kolmiossa olevan vilkkuvan, nuolipäisen salaman tarkoitus on varoittaa käyttäjää tuotteen kotelon sisässä olevasta eristämättömästä "vaarallisesta jännitteestä", joka on riittävän suuri muodostamaan sähköiskun vaaran.
	Tasasivuisen kolmion sisällä olevan huutomerkin tarkoitus on ilmoittaa käyttäjälle sovelluksen mukana tulevassa kirjallisessa materiaalissa olevista tärkeistä käyttö- ja ylläpito (huolto) -ohjeista.

Noudata kaikkia tässä käyttöoppaassa suositeltuja varoituksia, varotoimia ja huoltotoimenpiteitä.

Tärkeä turvaohje



- Älä katso suoraan säteeseen, RG2.
Kuten minkä tahansa kirkkaan valonlähteen kanssa, älä katso suoraan säteeseen, RG2 IEC 62471-5:2015.
- Älä tuki tuuletusaukkoja. Jotta voisit varmistaa projektorin luotettavan käytön ja suojata sitä ylikuumenemiselta, on suositeltavaa sijoittaa se niin, että sen tuuletus ei esty. Älä esimerkiksi aseta projektoria täydelle kahvipöydälle, sohvalle, sänkyyn jne. Älä aseta projektoria syvennykseen, kuten kirjahyllyyn tai hyllyyn, joka rajoittaa ilman virtausta.
- Tulipalon tai sähköiskun vaaran vähentämiseksi älä altista projektoria sateelle tai kosteudelle. Älä asenna laitetta lähelle lämmönlähteitä (esim. lämpöpattereita, lämmittimiä ja liesiä) tai muita lämpöä tuottavia laitteita (esim. vahvistimia).
- Älä anna esineiden tai nesteiden joutua projektorin sisään. Ne saattavat koskettaa vaarallisia jännitepisteitä tai oikosulkea osia, mistä saattaa seurata tulipalo tai sähköisku.
- Älä käytä seuraavanlaisissa olosuhteissa:
 - Äärimmäisen kuumassa, viileä tai kosteassa ympäristössä.
 - (i) Varmista, että ympäristön lämpötila on 5°C-40°C
 - (ii) Suhteellinen kosteus on 10%-85 %
 - Pölyisessä tai likaisessa ympäristössä.
 - Älä käytä laitetta voimakkaita magneettikenttiä muodostavien laitteiden läheisyydessä.
 - Suorassa auringonvalossa.
- Älä käytä projektoria paikoissa, joiden ilmassa saattaa olla syttyviä tai räjähtäviä kaasuja. Projektorin sisällä oleva lamppu kuumenee käytössä hyvin kuumaksi ja kaasut voivat syttyä ja aiheuttaa tulipalon.
- Älä käytä laitetta, jos se on fyysisesti vahingoittunut tai vaurioitunut. Fyysisiin vahinkoihin tai vaurioihin kuuluu (rajoittamatta):
 - Laite on pudotettu.
 - Virtajohto tai -pistoke on vahingoittunut.
 - Nestettä on läikkynyt projektoriin.
 - Projektori on ollut alttiina sateelle tai kosteudelle.
 - Jotain on pudonnut projektorin sisään tai sen sisällä on jotain irtonaista.
- Älä sijoita projektoria epävakaa alustalle. Projektori voi kaatua ja aiheuttaa vamman tai projektori voi vahingoittua.
- Älä estä valoa tulemasta läpi projektorin linssistä käytön aikana. Valo kuumentaa linssin ja se voi aiheuttaa sulamista, palovammoja tai tulipalon.

- Älä avaa tai pura tuotetta, sillä se voi aiheuttaa sähköiskun.
- Älä yritä huoltaa laitetta itse. Kansien avaaminen saattaa altistaa sinut vaarallisille jännitteille tai muille vaaroille. Soita Optomalle ennen kuin lähetät laitteen korjattavaksi.
- Katso projektorin kotelosta turvallisuuteen liittyvät merkinnät.
- Vain pätevän huoltohenkilön tulee korjata laite.
- Käytä vain valmistajan määrittämiä liitäntöjä/lisälaitteita.
- Älä katso suoraan projektorin linssiin käytön aikana. Kirkas valo saattaa vahingoittaa silmiäsi.
- Kun vaihdat lamppua, anna laitteen ensin jäähtyä. Noudata sivulla 40-41 annettuja ohjeita.
- Laite ilmoittaa, kun lamppu on syytä vaihtaa. Vaihda lamppu, kun saat varoitusviestejä.
- Kun olet vaihtanut lamppumoduulin, nollaa "Lampun nollaus"-toiminto näyttövalikon kohdassa "Asetukset | Lampun asetukset".
- Laittaessasi projektorin pois päältä, varmista että sen jäähdytyskierto on suoritettu ennen virran katkaisemista. Anna projektorin jäähtyä 90 sekuntia.
- Kun lampun käyttöikä on lähestymässä loppuaan, näyttöön tulee viesti "Lamppuikä ylitetty.". Ota yhteys paikalliseen jälleenmyyjään tai huoltokeskukseen lampun vaihtamiseksi niin pian kuin mahdollista.
- Sammuta laite ja irrota virtapistoke pistorasiasta, ennen kuin puhdistat tuotteen.
- Käytä kotelon puhdistamiseen pehmeää, kuivaa liinaa, joka on kostutettu miedolla pesuaineella. Älä käytä laitteen puhdistamiseen hankaavia puhdistusaineita, vahoja tai liuottimia.
- Irrota virtajohto virtalähteestä, jos laitetta ei käytetä pitkään aikaan.

Huomautus: *Kun lampun käyttöikä on lopussa, projektori ei toimi, ennen kuin lamppu on vaihdettu. Vaihtaessasi lampun, seuraa osassa "Lampun vaihtaminen" annettuja ohjeita sivulla 40-41.*

- *Älä aseta projektoria paikkoihin, joissa se voi altistua tärinälle tai iskuille.*
- *Älä koske linssiin paljain käsin.*
- *Poista paristo(t) kaukosäätimestä ennen varastointia. Jos paristo(t) jäävät kaukosäätimeen pitkiksi ajoiksi, ne voivat vuotaa.*
- *Älä käytä tai varastoi projektoria paikoissa, joissa voi olla öljyn tai tupakan savua, se voi heikentää projektorin suorituskyvyn laatua.*
- *Noudata oikeaa projektorin suuntausasennusta. Muu kuin vakioasennus voi heikentää projektorin suorituskykyä.*
- *Käytä jatkojohtoa ja/tai ylijännitesuojaa. Virtakatkokset ja jännitteen laskut voivat RIKKOA laitteita.*

3D-turvallisuustiedot

Noudata kaikkia varoituksia ja suositeltuja varotoimia ennen kuin itse käytät tai lapsesi käyttää 3D-toimintoa.

Varoitus

Lapset ja teini-ikäiset ovat herkempiä terveysongelmille, jotka liittyvät 3D-katsomiseen ja heitä on valvottava tarkoin, kun he katsovat kuvaa.

Valoherkkysepilepsia ja muut terveysriskit

- Jotkut katsoja voivat saada epilepsia-kohtauksen tai sydänkohtauksen altistuessaan tietyille projisoidun kuvan tai videopelien vilkkuville kuville tai valoille. Jos itselläsi tai suvussa esiintyy epilepsiaa tai sydänkohtauksia, ota yhteys lääkäriin ennen kuin käytät 3D-toimintoa.
- Sellaisillakin henkilöillä, joilla itsellä tai suvussa ei esiinny epilepsiaa tai sydänkohtauksia, voi olla diagnostisoimattomia tiloja, jotka voivat aiheuttaa valoherkkysepilepsia-kohtauksia.
- Raskaana olevien naisten, vanhusten, erilaisista sairauksista kärsivien henkilöiden, unen puutteesta kärsivien henkilöiden tai alkoholin vaikutuksen alaisten henkilöiden tulisi välttää 3D-toiminnon käyttämistä.

- Jos 3D-kuvaa katsoessasi ilmenee jokin seuraavista oireista, lopeta heti katsominen ja ota yhteys erikoissairaanhoidon: (1) muuttunut näkökyky, (2) pyöräillään päästä olo, (3) huimaus, (4) tahattomat liikkeet, kuten silmän tai lihaksen nykiminen, (5) sekavuus, (6) pahoinvointi, (7) tajuttomuus, (8) kouristukset, (9) krampit tai (10) ajan ja paikan tajun menettäminen. Lapset ja teini-ikäiset ovat aikuisia herkempiä kokemaan näitä oireita. Vanhempien tulee valvoa lapsia ja kysyä, kokevatko he näitä oireita.
- 3D-projektion katsominen voi myös aiheuttaa liikepahoinvointia, jälkikuvia, ajan ja paikan tajun menettämistä, silmän rasittumista ja vähentynyttä asennon vakautta. On suositeltavaa, että käyttäjät pitävät usein taukoja vähentääkseen näiden vaikutusten mahdollisuutta. Jos silmissäsi esiintyy oireita rasittumisesta tai kuivuudesta tai jos sinulla ilmenee jokin yllä mainituista oireista, lopeta heti tämän laitteen käyttö ja jatka laitteen käyttöä vasta vähintään puolen tunnin kuluttua, kun oireet ovat poistuneet.
- 3D-projektion katsominen liian lähellä näyttöä tai liian pitkäkestoinen katsominen voi vahingoittaa näköä. Ihanteellinen katsomisetaisyys on vähintään kolme kertaa näytön korkeus. On suositeltavaa, että katsoja silmät ovat näytön tasalla.
- 3D-projektion katsominen 3D-laseilla pitkän aikaa voi aiheuttaa päänsärkyä tai rasittumista. Jos koet päänsärkyä, rasittumista tai huimausta, lopeta 3D-projektion katsominen ja lepuuta silmiäsi.
- Älä käytä 3D-laseja mihinkään muuhun tarkoitukseen kuin 3D-projektion katsomiseen.
- 3D-lasien käyttö muuhun tarkoitukseen (kuten silmälaseina, aurinkolaseina, suojalaseina jne.) voi olla fyysisesti vahingollista ja heikentää näköä.
- 3D-projektion katsominen voi johtaa joillakin katsojilla ajan ja paikan tajun menettämiseen. ÄLÄ tämän vuoksi sijoita 3D-PROJEKTORIA lähelle portaikkoa, sähköjohtoja, parveketta tai muuta kohdetta, johon voi kompastua tai törmätä, tai jotka voivat pudota, rikkoontua tai kaatua.

Tekijänoikeudet

Tämä julkaisu, mukaan lukien kaikki valokuvat, kuvitus ja ohjelmisto, on suojattu kansainvälisillä tekijänoikeuslaeilla. Kaikki oikeudet pidätetään. Tätä käyttöopasta tai mitään sen sisältämää materiaalia ei saa monistaa ilman tekijän kirjallista lupaa.

© Tekijänoikeudet 2017

Vastuuvapauslauseke

Tämän asiakirjan tiedot voivat muuttua ilman ilmoitusta. Valmistaja ei anna mitään esityksiä tai takuita tämän asiakirjan sisällölle ja erityisesti sanoutuu irti kaikista epäsuorista takuista myytävyydestä tai soveltuvuudesta johonkin tiettyyn tarkoitukseen. Valmistaja pidättää oikeudet tarkistaa tätä julkaisua ja tehdä aika-ajoin muutoksia sen sisältöön ilman veloitetta ilmoittaa tällaisista tarkistuksista tai muutoksista kenellekään.

Tavaramerkkien tunnustaminen

Kensington on ACCO Brand Corporationin Yhdysvalloissa rekisteröity tavaramerkki, jolle on myönnetty rekisteröinti, ja jolle on vireillä hakemuksia muissa maissa eri puolilla maailmaa.

HDMI, HDMI-logo ja High-Definition Multimedia Interface ovat HDMI Licensing LLC:n tavaramerkkejä tai rekisteröityjä tavaramerkkejä Yhdysvalloissa ja muissa maissa.

DLP®, DLP Link ja DLP logo ovat Texas Instrumentsin rekisteröityjä tavaramerkkejä ja BrilliantColor™ on Texas Instrumentsin tavaramerkki.

Kaikki muut tässä käyttöoppaassa käytetyt tuotenimet ovat niiden vastaavien omistajien omaisuutta, mikä täten tunnustetaan.

DARBEE on Darbee Products, Inc:n tavaramerkki.

MHL, Mobile High-Definition Link ja MHL Logo ovat MHL Licensing, LLC:n tavaramerkkejä tai rekisteröityjä tavaramerkkejä.

FCC

Tämä laite on testattu, ja se on todettu luokan B digitaalisia laitteita koskevien rajoitusten FCC:n sääntökohdan 15 mukaiseksi. Nämä raja-arvot on tarkoitettu turvaamaan riittävä häiriösuojaus asutussa ympäristössä. Tämä laite tuottaa ja käyttää radioaaltoja ja saattaa säteillä niitä ympäristöönsä. Jos laitetta ei asenneta tai käytetä ohjeiden mukaan, se voi aiheuttaa häiriötä radioliikenteelle.

Kuitenkaan mitään takuita ei ole sille, ettei laite aiheuttaisi häiriötä radion tai television vastaanottamiseen. Jos tämä laite häiritsee radio- tai televisiovastaanottoa, minkä voi todeta sulkemalla laitteen ja käynnistämällä sen uudelleen, tilannetta voi yrittää korjata seuraavilla toimenpiteillä:

- Suuntaa vastaanottoantenni uudelleen.
- Siirrä laite kauemmas radio- tai televisiovastaanottimesta.
- Kytke laite pistorasiaan, joka kuuluu eri jakopiiriin kuin pistorasia, johon radio tai televisio on kytketty.
- Kysy neuvoa laitteen myyjältä tai kokeneelta radio- tai tv-asentajalta.

Huomautus: Suojatut kaapelit

Kaikki liitännät muihin tietokonelaitteisiin on tehtävä suojatuilla kaapeleilla, jotta säilytetään FCC-säädöstenmukaisuus.

Huomio

Sellaisten muutosten tai mukautusten tekeminen, joita valmistaja ei ole nimenomaisesti hyväksynyt, voi mitätöidä FCC:n myöntämän käyttäjän valtuutuksen käyttää tätä laitetta.

Käyttöehdot

Tämä laite noudattaa FCC-säännösten osaa 15. Käytölle on kaksi seuraavaa ehtoa:

1. Tämä laite ei saa aiheuttaa haitallista häiriötä, ja
2. Tämän laitteen on hyväksyttävä kaikki vastaanotettu häiriö, mukaan luettuna häiriö, joka saattaa aiheuttaa epätoivottavaa toimintaa.

Huomautus: Käyttö Kanadassa

Tämä luokan B digitaalinen laite on Kanadan ICES-003-säädöksen mukainen.

Remarque à l'intention des utilisateurs canadiens

Cet appareil numérique de la classe B est conforme à la norme NMB-003 du Canada.

Vaatimustenmukaisuusvakuutus EU-maissa

- EMC-direktiivi 2014/30/EU (lisäyksineen)
- Matalajännitedirektiivi 2014/35/EU
- RED 2014/53/EU (jos tuotteella on radiotaajuustoiminto(RF))

WEEE



Hävitysohjeet

Älä heitä tätä elektronista laitetta roskeen hävittäessäsi sen. Minimoidaksesi saastumisen ja varmistaaksesi parhaan mahdollisen ympäristön suojelun, kierrätä laite.

JOHDANTO

Pakkauksen sisältö

Pura pakkaus varovasti ja tarkista, että kaikki alla listatut vakiolisävarusteet ovat mukana. Joitakin vaihtoehtoisten lisävarusteiden kohteita ei ehkä ole käytettävissä mallin, teknisten tietojen ja ostoalueen mukaan. Tarkista sisältö ostopaikkasi mukaisesti. Jotkut lisävarusteet voivat vaihdella alueittain.

Takuukortti kuuluu toimitukseen vai määrättyillä alueilla. Kysy lisätietoja jälleenmyyjältä.

Vakiolisävarusteet

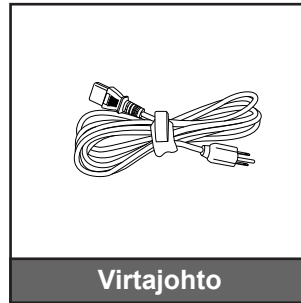

Huomautus:

- Paristo kuuluu kaukosäätimen toimitukseen.
- *(1) Eurooppalainen käyttöopas saatavilla osoitteessa www.optomaeurope.com.
- *(2) Katso Euroopassa voimassa olevat takuutiedot osoitteesta www.optomaeurope.com.

Valinnaiset lisävarusteet

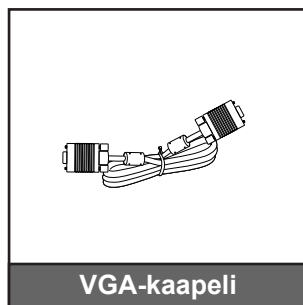

Huomautus: Valinnaiset lisävarusteet vaihtelevat mallin, teknisten tietojen ja alueen mukaan.

JOHDANTO

Tuotekuvaus

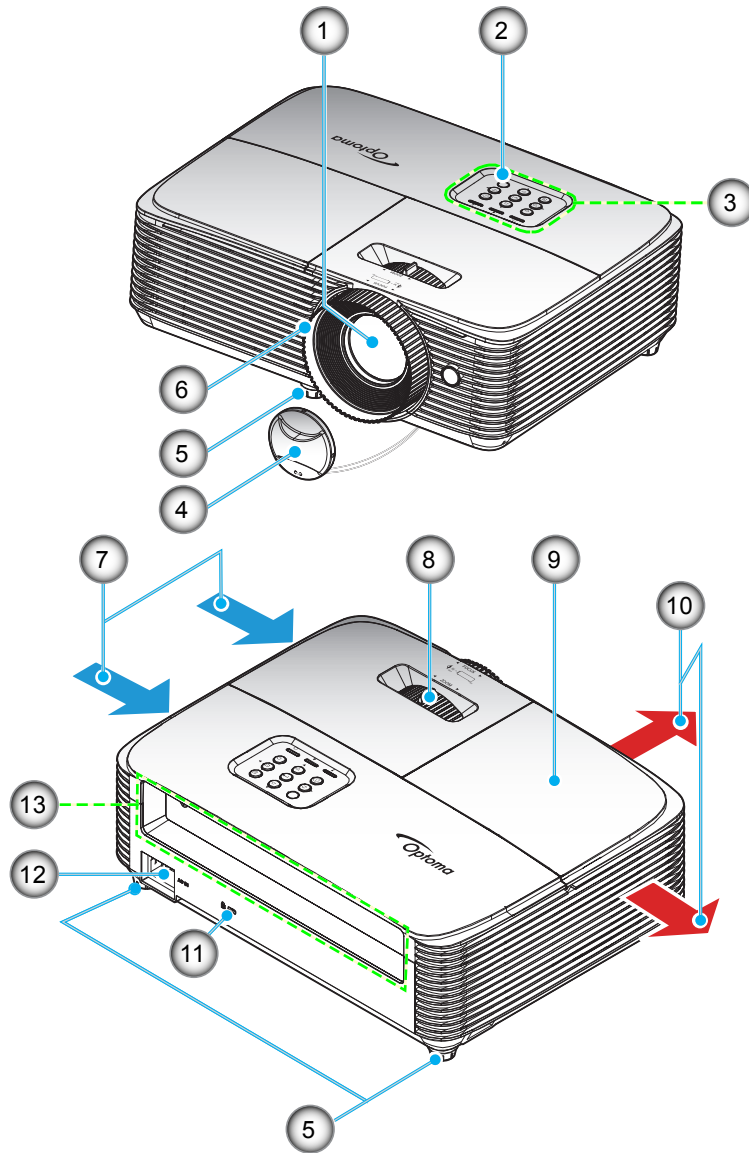

Huomautus: Säilytä 20 cm:n minimietäisyys "tulo"- ja "lähtö"-tarrojen väliin.

Nro	Kohde	Nro	Kohde
1.	Linssi	8.	Zoomin vipu
2.	Infrapunavastaanotin	9.	Lampun kansi
3.	Näppäimistö	10.	Tuuletus (poistoilma)
4.	Linssinsuojus	11.	Kensington™-lukkoportti
5.	Kallistuksen säätöjalka	12.	Virtapistoke
6.	Tarkennusrenkas	13.	Tulo-/lähtö
7.	Tuuletus (tuloilma)		

JOHDANTO

Liitännät

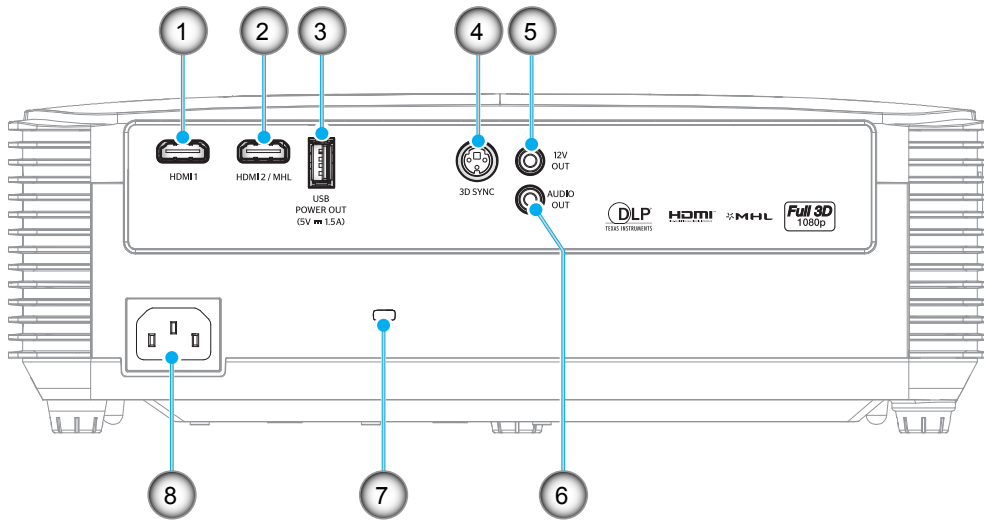

Nro	Kohde	Nro	Kohde
1.	HDMI-liitäntä	5.	12V OUT -lähtöliitäntä
2.	HDMI 2 / MHL -liitäntä	6.	AUDIO OUT -liitäntä
3.	USB-virtalähtö (5V 1A) -liitäntä / HIIRI-/HUOLTO-liitäntä	7.	Kensington™-lukkoportti
4.	3D SYNC OUT -liitäntä	8.	Virtapistoke

Huomautus: Etähiiri vaatii erikoiskaukosäätimen.

JOHDANTO

Näppäimistö

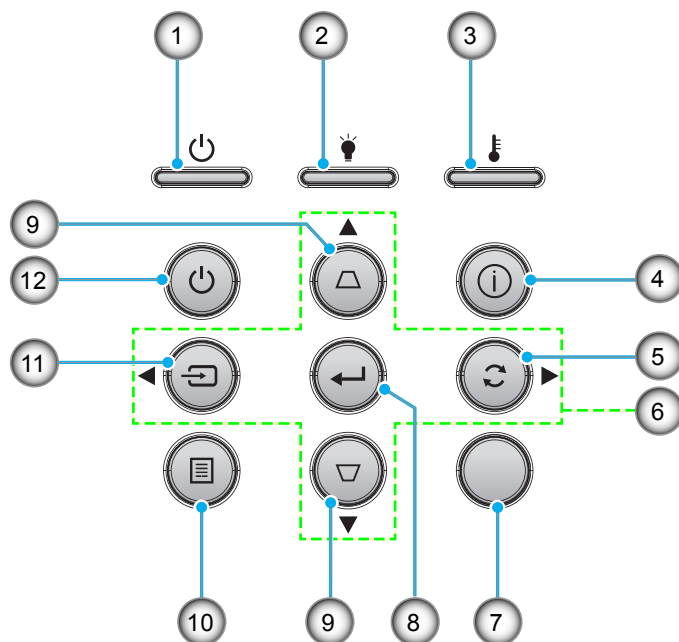

Nro	Kohde	Nro	Kohde
1.	Päälle/Valmiustila-merkkivalo	7.	Infrapunavastaanotin
2.	Lampun merkkivalo	8.	Vahvista
3.	Lämpötilan merkkivalo	9.	Trapetsikorjaus
4.	Tiedot	10.	Valikko
5.	Re-Sync	11.	Lähde
6.	Nelisuuntaiset valintanäppäimet	12.	Virran

JOHDANTO

Kaukosäädin

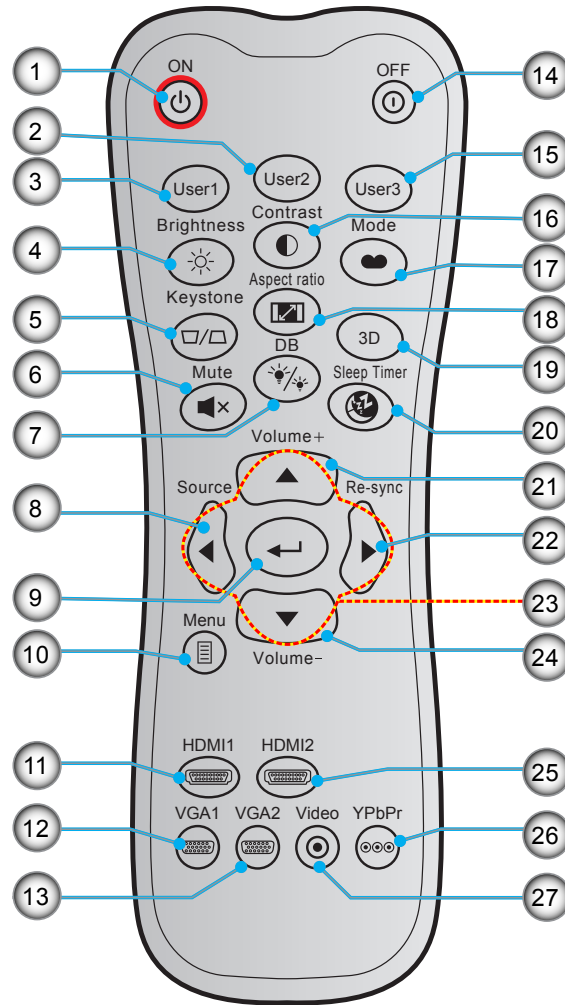

Nro	Kohde	Nro	Kohde
1.	Virta päälle	15.	Käyttäjä 3
2.	Käyttäjä 2	16.	Kontrasti
3.	Käyttäjä 1	17.	Näyttötila
4.	Kirkkaus	18.	Kuvasuhde
5.	Kuvankorjaus	19.	3D-valikko päälle/pois
6.	Mykistys	20.	Uniajastin
7.	DB (Dynaaminen musta)	21.	Volume +
8.	Lähde	22.	Re-Sync
9.	Vahvista	23.	Nelisuuntaiset valintanäppäimet
10.	Valikko	24.	Volume -
11.	HDMI1	25.	HDMI2
12.	VGA1 (ei tuettu)	26.	YPbPr (ei tuettu)
13.	VGA2 (ei tuettu)	27.	Video (ei tuettu)
14.	Virta pois		

Huomautus: Joillakin näppäimillä ei ehkä ole toimintoa malleissa, jotka eivät tue näitä toimintoja.

ASETUKSET JA ASENNUS

Projektorin asennus

Tämä projektori on suunniteltu asennettavaksi neljään mahdolliseen asentoon.

Huonetila ja henkilökohtainen mieltymys ratkaisee, minkä asennussijainnin valitset. Ota huomioon valkokankaan koko ja sijainti, sopivan pistorasian sijainti sekä projektorin ja muiden laitteiden välinen etäisyys ja sijainti.

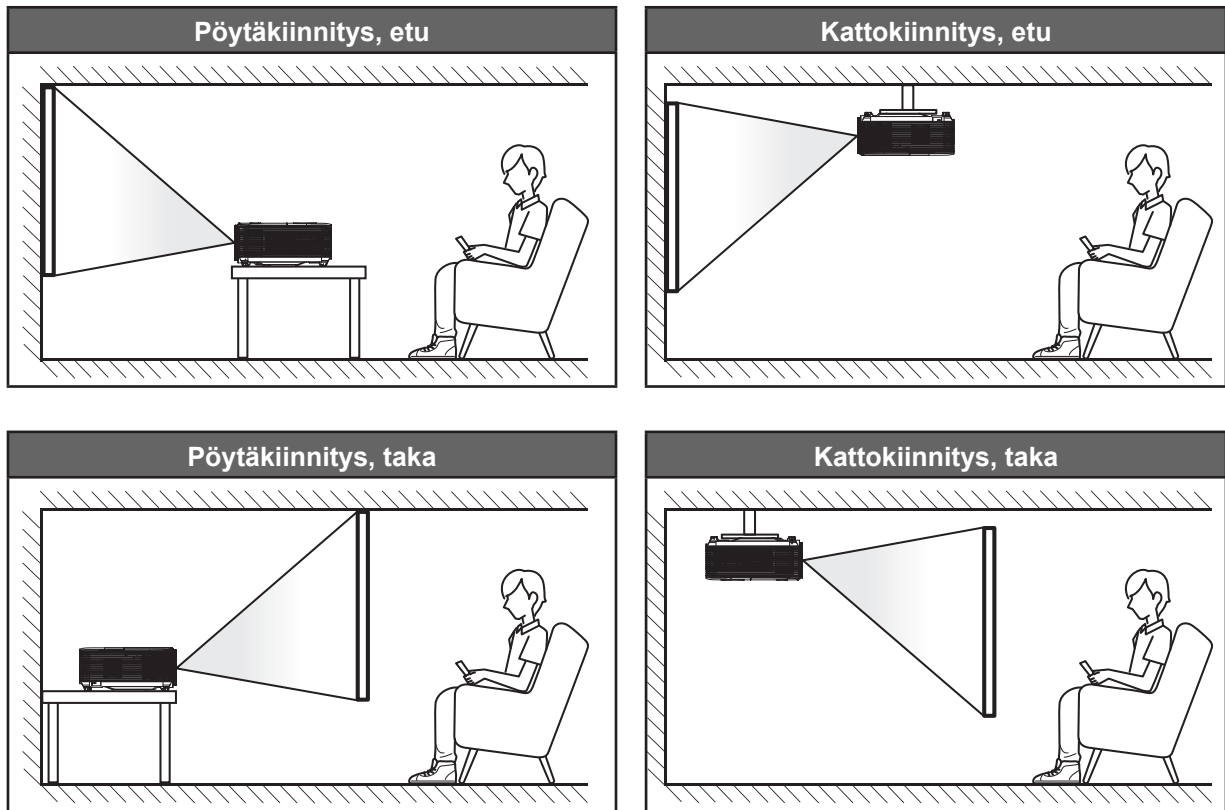

Projektori tulee asettaa tasaiselle pinnalle ja 90 astetta / kohtisuorassa heijastusnäyttöön nähden.

- Katso projektorin sijainnin määrittäminen tietyille heijastusnäyttökoolle etäisyystaulukosta sivulla 44.
- Katso näytön koon määrittäminen annetulle etäisyydelle etäisyystaulukosta sivulla 44.

Huomautus: Mitä etäämmälle projektori sijoitetaan näytöstä, sitä suuremmaksi kuvan koko kasvaa ja myös pystysuuntainen siirtymä lisääntyy suhteessa.

TÄRKEÄÄ!

Älä käytä projektoria mistään muusta suunnasta kuin pöytä- tai kattokiinnityksestä. Projektorin tulee olla vaakasuuntaisesti, ei kallistettuna eteen/taakse tai vasemmalle/oikealle. Kaikki muut suuntaukset mitätöivät takuun ja lyhentävät projektorin lampun tai itse projektorin käyttöikää. Ota yhteys Optomaan saadaksesi ohjeet vakioasennuksesta poikkeavaan asentukseen.

ASETUKSET JA ASENNUS

Projektorin asennusilmoitus

- Sijoita projektori vaaka-asentoon.

Projektorin kallistuskulma ei saa olla yli 15 astetta eikä projektoria saa asentaa millään muulla tavalla kuin työpöytä- ja kattokiinnityksellä, muuten lampun käyttöikä voi vähentyä dramaattisesti ja seurauksena voi olla muita **ennakoimattomia vahinkoja**.



- Jätä vähintään 30 cm tyhjää tilaa poistoilma-aukon ympärille.

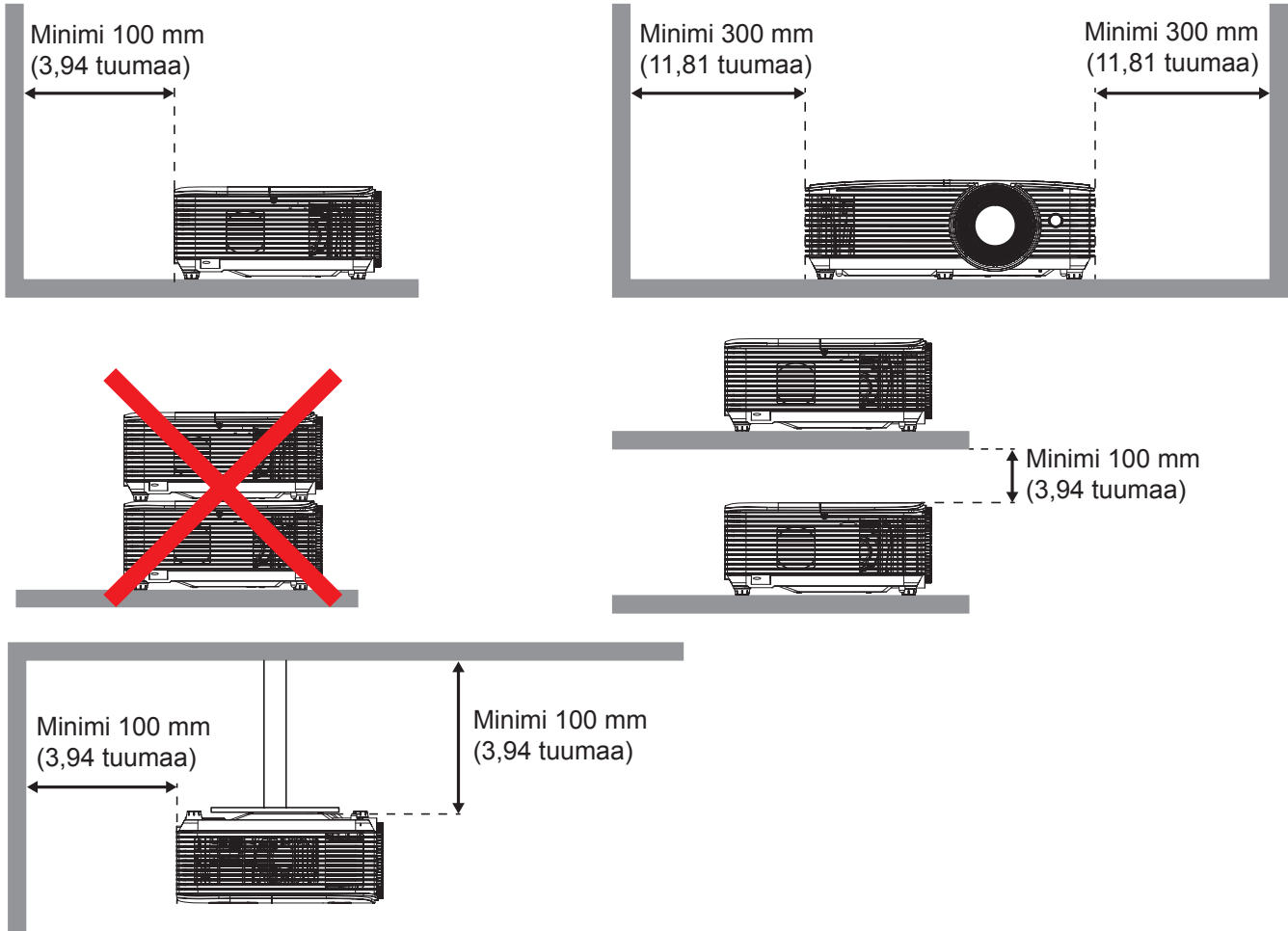

- Varmista, että tuloilma-aukot eivät kierrätä kuumaa ilmaa poistoilma-aukosta,
- Käytettäessä projektoria suljetussa tilassa, varmista, ettei ympäröivän ilman lämpötila ylitä käyttölämpötilaa projektorin ollessa käynnissä, ja että ilmanotto- ja poistoaukot ovat esteettömiä.
- Kaikkien suljettujen tilojen tulee läpäistä sertifioitu lämpöarviointi, jotta varmistetaan, ettei projektori kierrätä poistoilmaa, sillä tämä voi aiheuttaa projektorin sammumisen, vaikka suljetun tilan lämpötila olisi hyväksyttävällä käyttölämpötila-alueella.

ASETUKSET JA ASENNUS

Lähteiden yhdistäminen projektoriin

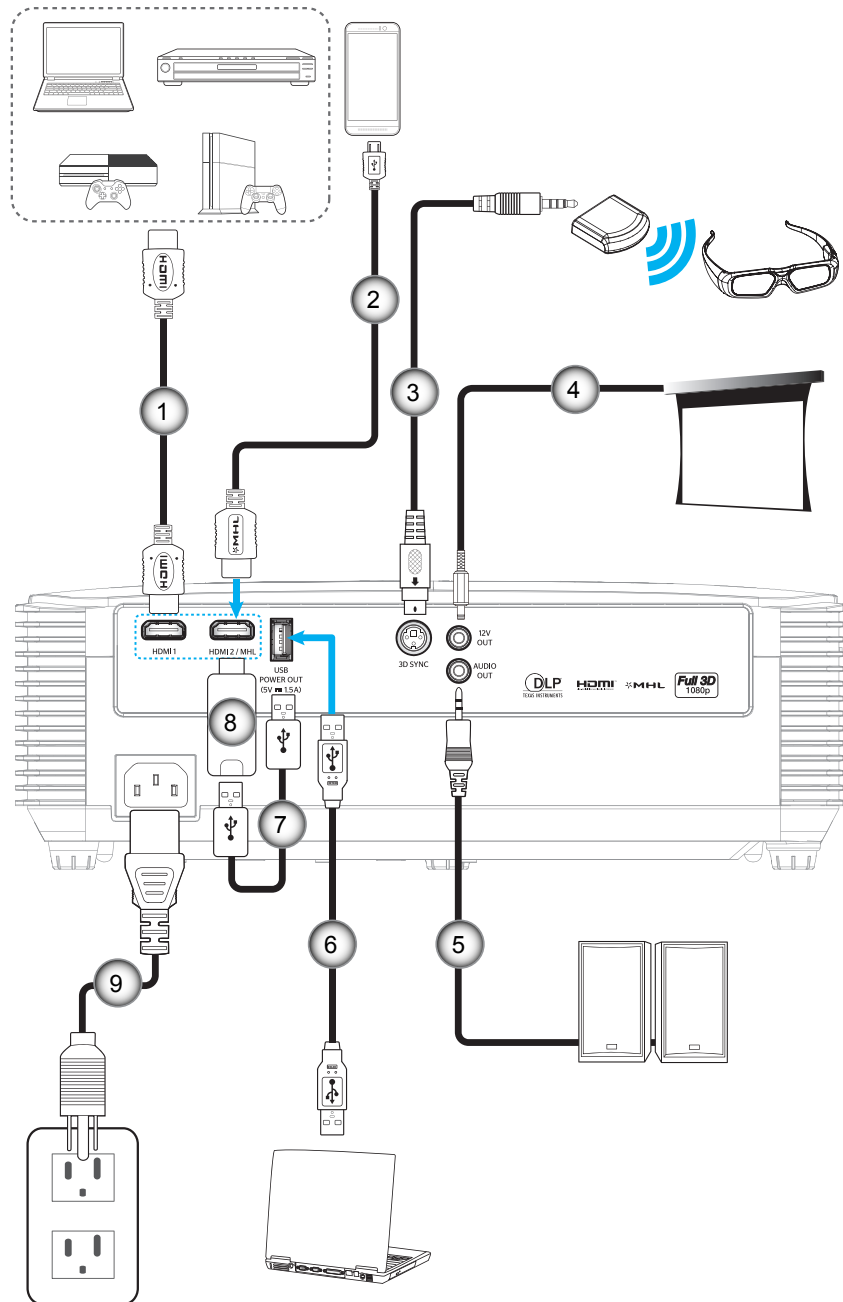

Nro	Kohde	Nro	Kohde
1.	HDMI-kaapeli	6.	USB-kaapeli
2.	HDMI / MHL-kaapeli	7.	USB-virtakaapeli
3.	3D-lähetinkaapeli	8.	HDMI-käyttöavain
4.	12V DC -pistoke	9.	Virtajohto
5.	Audiolähtökaapeli		

ASETUKSET JA ASENNUS

Heijastetun kuvan säätäminen

Kuvan korkeus

Tämä projektori on varustettu kuvan korkeuden säädön mahdollistavalla nostojalalla.

1. Paikanna projektorin alta säädettävä jalka, jota haluat säätää.
2. Nosta tai laske projektoria kiertämällä säädettävää jalkaa myötä- tai vastapäivään.

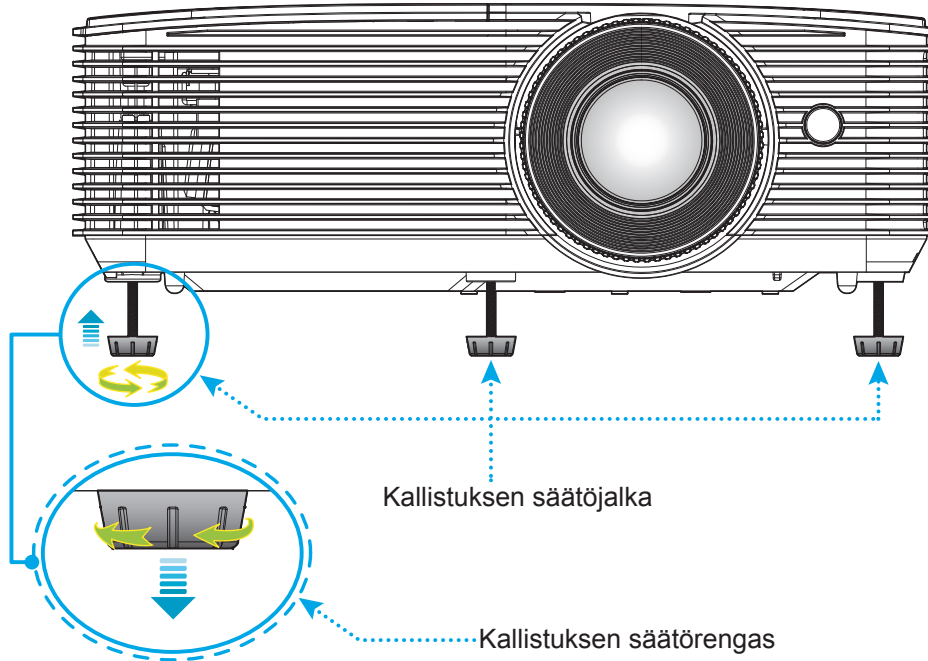

Zoomi ja tarkennus

- Säätääksesi kuvan kokoa, kierrä zoomausvipua myötäpäivään tai vastapäivään lisätäksesi tai vähentääksesi projisoidun kuvan kokoa.
- Säätääksesi tarkennusta, kierrä tarkennusrengasta myötäpäivään tai vastapäivään, kunnes kuva on tarkka ja selvä.

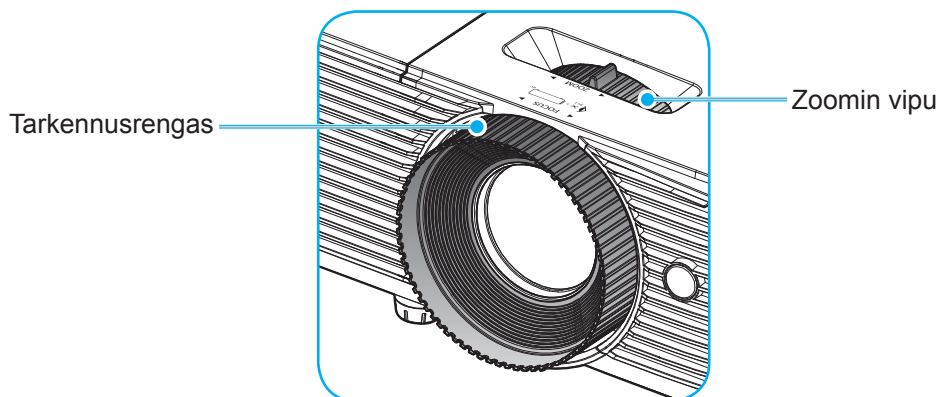

Huomautus: Projektori tarkentaa välillä 1–10 m.

ASETUKSET JA ASENNUS

Paristojen asennus/vaihto

Toimitukseen kuuluvat kaksi AAA-paristoa ovat kaukosäädintä varten.

1. Irrota paristokansi kaukosäätimen takaa.
2. Liitä AAA-paristot paristolokeroon kuten kuvassa.
3. Aseta kansi takaisin kaukosäätimeen.

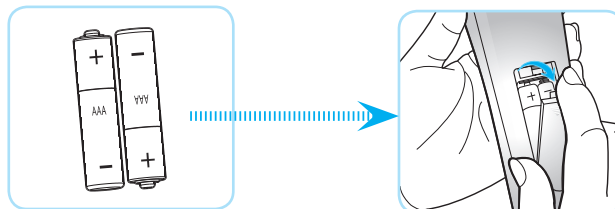

Huomautus: Vaihda vain samaan tai vastaavaan paristotyyppiin.

HUOMIO

Paristojen virheellinen käyttö voi johtaa kemikaalivuotoon tai räjähdykseen. Varmista, että toimit seuraavien ohjeiden mukaisesti.

- Älä sekoita eri tyyppisiä paristoja. Eri tyyppisillä paristoilla on erilaiset ominaisuudet.
- Älä sekoita vanhoja ja uusia paristoja. Vanhojen ja uusien paristojen sekoittaminen voi lyhentää uusien paristojen käyttöikää tai aiheuttaa kemikaalivuotoja vanhoissa paristoissa.
- Vaihda paristot heti, kun ne ovat lopussa. Paristosta vuotaneet silmien kanssa kosketuksiin joutuneet kemikaalit voivat aiheuttaa ihottumaa. Jos havaitset kemikaalivuodon, pyyhi se huolellisesti liinalla.
- Tämän tuotteen toimitukseen kuuluvilla paristoilla on varastointiolosuhteiden vuoksi lyhyt odotettavissa oleva käyttöikä.
- Jos kaukosäädintä ei käytetä pitkään aikaan, poista paristot.
- Kun hävität pariston, tee se maasi tai alueesi lakien mukaisesti.

ASETUKSET JA ASENNUS

Toimivuusalue

Infrapuna (IR) -kaukosäädinanturi sijaitsee projektorin päällä. Varmista, että pidät kaukosäädintä enintään 30 asteen kulmassa kohti projektorin päällä olevaa infrapuna-kaukosäädinanturia, jotta se toimii oikein. Kaukosäätimen ja anturin etäisyys ei saa olla 6 metriä suurempi.

Huomautus: Kun osoitat kaukosäätimellä suoraan (0 asteen kulmassa) on infrapuna-kaukosäädinanturia, etäisyys kaukosäätimen ja anturin välillä ei saa olla yli 8 metriä.

- Varmista, ettei kaukosäätimen ja projektorin infrapuna-anturin välissä ole mitään esteitä, jotka voivat estää infrapunasädettä.
- Varmista, ettei kaukosäätimen infrapunalähtetimeen osu suoraan auringon tai loistelampun valoa.
- Pidä kaukosäädin yli 2 m etäisyydellä loistelampuista, muuten kaukosäätimeen voi tulla toimintahäiriö.
- Jos kaukosäädin on lähellä invertterityyppisiä loistelamppuja, siitä voi tulla ajoittain toimimaton.
- Jos kaukosäädin ja projektori ovat hyvin lähekkäin, kaukosäädin ei ehkä toimi.
- Kun osoitat näyttöä, toimintaetäisyys on alle 6 m kaukosäätimestä näyttöön ja infrapunasäteiden heijastamiseksi takaisin projektoriin. Toimintaetäisyys voi kuitenkin vaihdella heijastusnäyttötyypin mukaan.

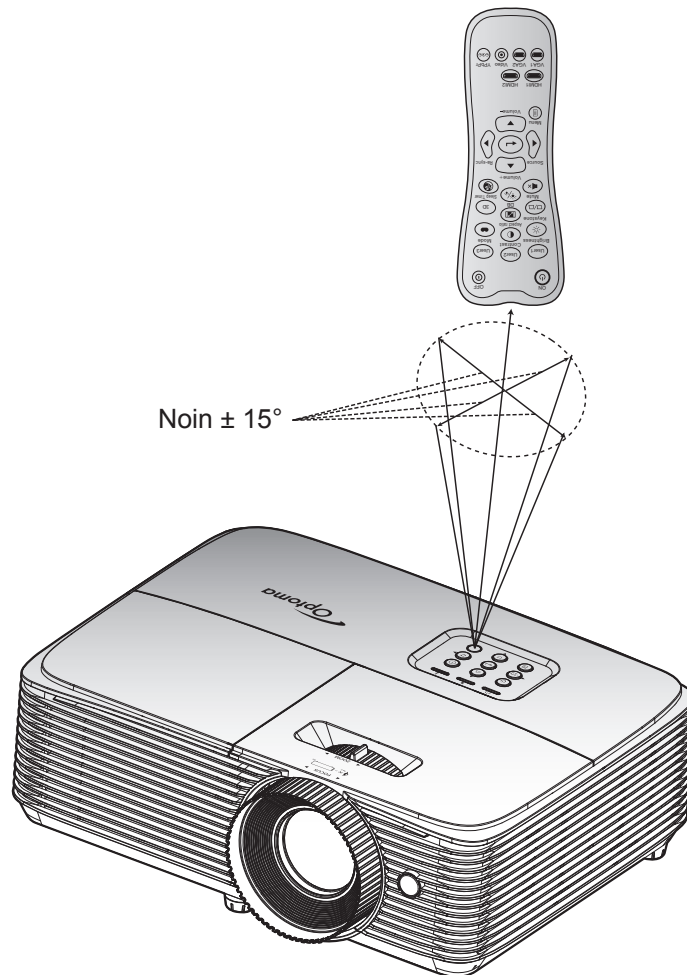

PROJEKTORIN KÄYTTÖ

Projektorin virran kytkeminen päälle/pois päältä

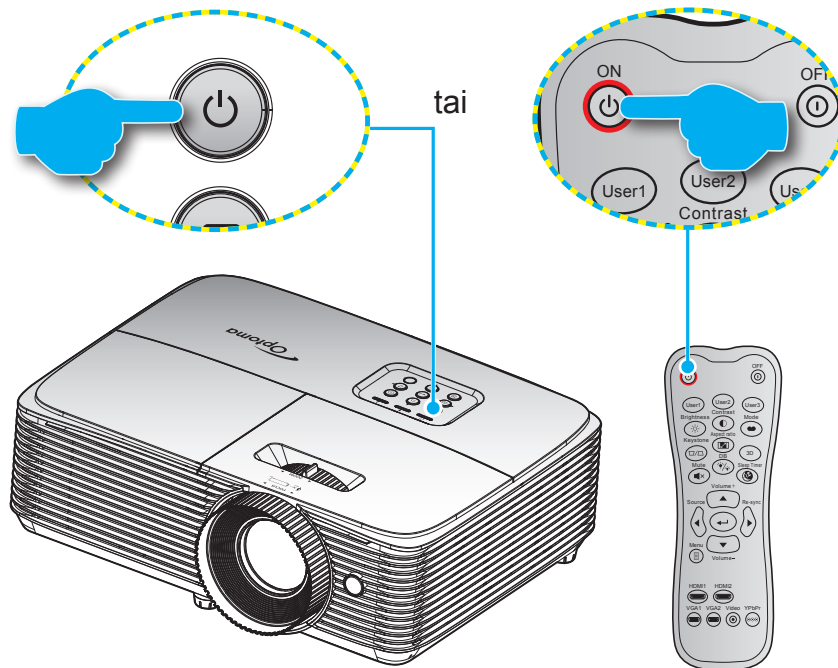

Virta päälle

1. Kiinnitä virtajohto ja signaali/lähdekaapeli tiukasti. Liittämisen jälkeen Päällä/Valmiustila LED -merkkivalo palaa punaisena.
2. Käynnistä projektori painamalla joko projektorin näppäimistön tai kaukosäätimen "⏻"-painiketta.
3. Käynnistysnäyttö tulee näkyviin noin 10 sekunniksi ja Päällä/Valmiustila LED -merkkivalo vilkkuu vihreänä tai sinisenä.

Huomautus: Kun projektori kytketään päälle ensimmäistä kertaa, sinua kehoitetaan valitsemaan haluamasi kieli, projisoinnin suunta ja muita asetuksia.

Virta pois

1. Sammuta projektori painamalla joko projektorin näppäimistön tai kaukosäätimen "⏻"-painiketta.
2. Seuraava viesti tulee näkyviin näyttöön:

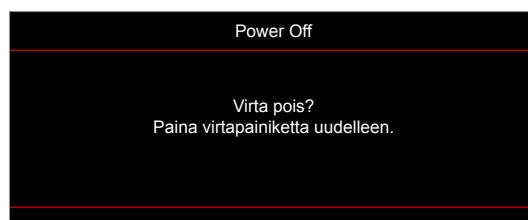

3. Vahvasta painamalla "⏻"-painiketta uudelleen, muuten viesti poistuu 15 sekunnin kuluessa. Kun painat "⏻"-painiketta toistamiseen, projektori sammuu.
4. Jäähdytystuulettimien toiminta jatkuu noin 10 sekunnin ajan ja Päällä/Valmiustila LED -merkkivalo vilkkuu vihreänä tai sinisenä. Kun Päällä/Valmiustila LED -merkkivalo palaa tasaisesti punaisena, projektori on siirtynyt valmiustilaan. Jos haluat kytkeä projektoria takaisin päälle, sinun on odotettava, kunnes jäähdytyskierto on suoritettu ja projektori siirtynyt valmiustilaan. Kun projektori on valmiustilassa, paina vain "⏻"-painiketta uudelleen kytkeäksesi projektoria päälle.
5. Irrota virtajohto pistorasiasta ja projektorista.

Huomautus: Ei ole suositeltavaa kytkeä projektoria heti takaisin päälle virransammutuksen jälkeen.

PROJEKTORIN KÄYTTÖ

Tulolähteen valitseminen

Kytke päälle liitetty lähde, jonka haluat näyttää heijastusnäytöllä, kuten tietokone, kannettava, videosoitin jne. Projektori tunnistaa lähteen automaattisesti. Jos useita lähteitä on liitetty, paina projektorin näppäimistön tai kaukosäätimen lähdepainiketta valitaksesi halutun tulon.

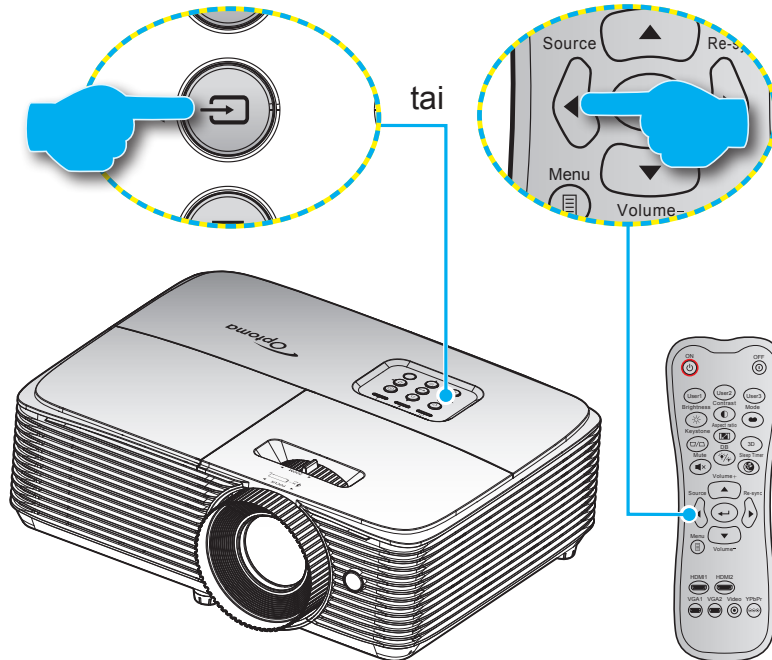

PROJEKTORIN KÄYTTÖ

Valikossa navigointi ja ominaisuudet

Projektorissa on monikielisiä näyttövalikkoja, joiden avulla voit säätää kuvia ja muuttaa useita asetuksia. Projektori löytää lähteen automaattisesti.

1. Avaa kuvaruutuvalikko painamalla kaukosäätimen tai projektorin näppäimistön "☰"-painiketta.
2. Kun kuvaruutuvalikko tulee näkyviin, valitse ▲▼-näppäimillä jokin päävalikon kohdista. Tehdessäsi valinnan tietyllä sivulla, paina ←- tai →-näppäintä siirtyäksesi alivalikkoon.
3. Valitse haluttu kohde alivalikosta painamalla ◀▶-painikkeita ja paina ←- tai →-näppäintä näyttääksesi lisää asetuksia. Säädä asetuksia ◀▶-näppäimillä.
4. Valitse seuraava säädettävä kohta alivalikosta ja säädä sitä edellä kuvatulla tavalla.
5. Paina ←- tai →-näppäintä vahvistaaksesi valinnan, jolloin päävalikko palautuu näytölle.
6. Voit poistua painamalla ◀- tai ☰-painiketta uudelleen. Näyttövalikko sulkeutuu ja projektori tallentaa uudet asetukset automaattisesti.

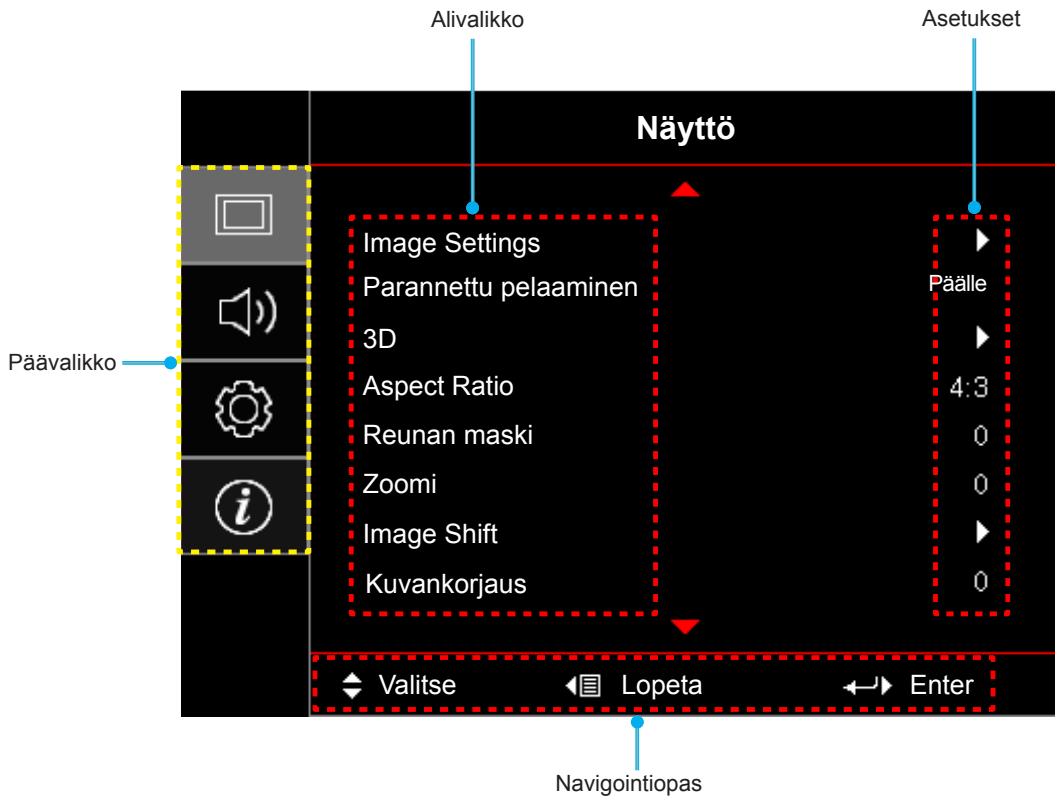

PROJEKTORIN KÄYTTÖ







Kuvaruutuvalikkopuu

Päävalikko	Alivalikko	Alavalikko 2	Alavalikko 3	Alavalikko 4	Arvot		
Näyttö	Image Settings	Näyttötila	[Video]		Elokuvateatteri		
					Färgrik		
					Riistan		
					Referenssi		
					Kirkas		
					Käyttäjä		
					3D		
					ISF Day		
					ISF Night		
					ISF 3D		
		Seinän väri				Pois [Oletus]	
						Liitutaulu	
						Vaaleankeltainen	
						Vaaleanvihreä	
						Vaaleansininen	
						Vaaleanpunainen	
					Harmaa		
		Kirkkaus				-50~50	
		Kontrasti				-50~50	
		Terävöitys				1~15	
		Väri				-50~50	
		Sävy				-50~50	
		Gamma		Elokuva			
				Video			
				Grafiikka			
				Tavallinen(2.2)			
				1.8			
				2.0			
				2.4			
		Väriasetukset		BrilliantColor™			1~10
			Väriämpötila	[Videotila]		Lämmin	
						Tavallinen	
	Cool						
	Viileä						
Color Matching	Väri			R [Oletus]			
				G			
				B			
				C			
				Y			
			M				
			W				

PROJEKTORIN KÄYTTÖ

Päävalikko	Alivalikko	Alavalikko 2	Alavalikko 3	Alavalikko 4	Arvot
Näyttö	Image Settings	Väriasetukset	Color Matching	Sävy tai R	-50 ~ 50 [Oletus: 0]
				Värikylläisyys tai G	-50 ~ 50 [Oletus: 0]
				Vahvistus tai B	-50 ~ 50 [Oletus: 0]
				Alkuasetukset	Peruuta [Oletus]
					Kyllä
			Lopeta		
			RGB Vahv/Säät	Punainen vahvistus	-50~50
				Vihreä vahvistus	-50~50
				Sininen vahvistus	-50~50
				Punainen säätö	-50~50
				Vihreä säätö	-50~50
				Sininen säätö	-50~50
		Alkuasetukset		Peruuta [Oletus]	
			Kyllä		
		Lopeta			
		Väriavaruus [HDMI-tulo]		Auto [Oletus]	
				RGB(0~255)	
				RGB(16~235)	
				YUV	
		DynamicBlack		Pois	
				Päälle	
		Kirkkaustaso [Lampun alusta - Video]		Kirkas	
				Säästö	
		Alkuasetukset			
	Parannettu pelaaminen		Pois		
			Päälle		
	3D	3D-tila		Pois	
				DLP-linkki [Oletus]	
				VESA	
		3D->2D		3D [Oletus]	
				L	
				R	
		3D-Muoto		Auto [Oletus]	
				SBS Mode	
				Top and Bottom	
			Frame Sequential		
3D-synk. kääntö			Päälle		
			Pois [Oletus]		

PROJEKTORIN KÄYTTÖ

Päävalikko	Alivalikko	Alavalikko 2	Alavalikko 3	Alavalikko 4	Arvot		
Näyttö	Aspect Ratio				4:3		
					16:9		
					LBX [paitsi SVGA XGA -mallit]		
					Alkuperäinen		
					Auto		
	Reunan maski				0 ~ 10 [Oletus: 0]		
	Zoomi				-5 ~ 25 [Oletus: 0]		
	Image Shift	 H  V				-50 ~ 50 [Oletus: 0]	
						-50 ~ 50 [Oletus: 0]	
Kuvankorjaus					-40 ~ 40 [Oletus: 0]		
Audio	Mykistys				Pois [Oletus]		
					Päälle		
	Äänenvoimakkuus				0-10 [Oletus: 5]		
Asetukset	Projisointi				Front  [Oletus]		
					Rear 		
					Katto-ylä 		
					Taka-ylä 		
	Lampun asetukset	Lamppumuistutus				Pois	
		Lampun nollaus				Päälle [Oletus]	
	Filter Settings	Filter Usage Hours				Peruuta [Oletus]	
						Kyllä	
		Optional Filter Installed					Ei
							Pois
							300hr
		Filter Reminder					500hr [Oletus]
							800hr
	Filter Reset					1000hr	
						Peruuta [Oletus]	
	Power Settings	Suorakäynnistys				Kyllä	
						Pois [Oletus]	
		Signaali Virta päälle					Päälle
							Pois [Oletus]
		Autom. sammutus					Päälle
						0-180 (5 min lisäyksiin) [Oletus: 20]	
Uniajastin (min)	Aina päällä				0-990 (30 min lisäyksiin) [Oletus: 0]		
					Ei [Oletus]		
					Kyllä		





PROJEKTORIN KÄYTTÖ

Päävalikko	Alivalikko	Alavalikko 2	Alavalikko 3	Alavalikko 4	Arvot		
Asetukset	Power Settings	Quick Resume			Pois [Oletus]		
					Päälle		
		USB Power				Pois	
						Päälle	
	Turvallisuus	Turvallisuus				Auto [Oletus]	
						Pois	
		Turva-ajastin		Kuukausi			
				Päivä			
		Vaihda salasana					
	HDMI Link Settings	HDMI Link				Pois	
						Päälle	
		Inclusive TV				Ei	
						Kyllä	
		Power On Link				Mutual	
						PJ -> Device	
	Power Off Link				Device -> PJ		
					Pois		
	Testikuvio					Päälle	
						Vihreä ruudukko	
						Magenta ruudukko	
						Valkoinen ruudukko	
						Valkoinen	
	Remote Settings [kaukosäädin- kohtainen]	IR-toiminto				Pois	
						Päälle	
		Käyttäjä1					HDMI 2 [Oletus]
							Testikuvio
							Kirkkaus
							Kontrasti
							Uniajastin
							Color Matching
							Väriämpötila
							Gamma
						Projisointi	
						Lampun asetukset	
						Zoomi	
						Pysäytä	
				MHL			

PROJEKTORIN KÄYTTÖ

Päävalikko	Alivalikko	Alavalikko 2	Alavalikko 3	Alavalikko 4	Arvot	
Asetukset	Remote Settings [kaukosäädin- kohtainen]	Käyttäjä2			HDMI 2	
					Testikuvio	
					Kirkkaus	
					Kontrasti	
					Uniajastin	
					Color Matching	
					Väriämpötila	
					Gamma	
					Projisointi	
					Lampun asetukset	
					Zoomi	
					Pysäytä	
				MHL [Oletus]		
			Käyttäjä3			HDMI 2
						Testikuvio
						Kirkkaus
						Kontrasti
						Uniajastin [Oletus]
						Color Matching
						Väriämpötila
						Gamma
						Projisointi
						Lampun asetukset
						Zoomi
					Pysäytä	
				MHL		
		12V Trigger			Pois	
					Päälle	
		Options	Kieli			English [Oletus]
						Deutsch
						Français
						Italiano
						Español
						Português
						Polski
						Nederlands
					Svenska	
					Norsk/Dansk	
					Suomi	
					ελληνικά	
			繁體中文			
			简体中文			
			日本語			

PROJEKTORIN KÄYTTÖ

Päävalikko	Alivalikko	Alavalikko 2	Alavalikko 3	Alavalikko 4	Arvot	
Asetukset	Options	Kieli			한국어	
					Русский	
					Magyar	
					Čeština	
					عربي	
					ไทย	
					Türkçe	
					فارسی	
					Tiếng Việt	
					Bahasa Indonesia	
					Română	
					Slovenčina	
		Menu Settings	Valikon sijainti			Ylä-vasen 
						Ylä-oikea 
						Keski  [Oletus]
						Ala-vasen 
						Ala-oikea 
			Menu Timer			Pois
						5 s
						10 s [Oletus]
			Automaattinen lähde			Pois [Oletus]
			Tulolähde			Päälle
					HDMI1	
		Input Name	HDMI1			HDMI2/MHL
						Oletus [Oletus]
			HDMI2/MHL			Custom
						Oletus [Oletus]
		Korkea paikka			Custom	
					Pois [Oletus]	
		Display Mode Lock			Päälle	
					Pois [Oletus]	
		Näppäimistölukko			Päälle	
					Pois [Oletus]	
		Tiedon piilotus			Päälle	
			Pois [Oletus]			
Logo			Oletus [Oletus]			
			Neutraali			

PROJEKTORIN KÄYTTÖ

Päävalikko	Alivalikko	Alavalikko 2	Alavalikko 3	Alavalikko 4	Arvot	
Asetukset	Options	Taustaväri			Ei mitään [Oletus]	
					Sininen	
					Punainen	
					Virheä	
					Harmaa	
					Logo	
	Alkuasetukset	Reset OSD			Peruuta [Oletus]	
					Kyllä	
	Reset to Default			Peruuta [Oletus]		
			Kyllä			
Info	Regulatory					
	Serial Number					
	Source					
	Resolution				00x00	
	Refresh Rate				0,00Hz	
	Näyttötila					
	Lampputunnit	Kirkas				0 hr
		Säästö				0 hr
		Dynamic				0 hr
		Yhteensä				
	Suodatintunnit					
	Kirkkaustaso					
	FW Version	System				
MCU						

PROJEKTORIN KÄYTTÖ

Näyttövalikko

Näytön kuva-asetukset -valikko

Näyttötila (Videotila)

Erilaisille kuvatyypeille on valmiiksi asetettuja optimoituja asetuksia.

- **Elokuvateatteri:** Tarjoaa parhaat värit elokuvien katseluun.
- **Färgrik:** Tässä tilassa värikylläisyys ja kirkkaus ovat hyvin tasapainotettuja. Valitse tämä tila pelien pelaamiseen.
- **Riistan:** Valitse tämä tila lisätäksesi kirkkaus ja vasteaikatasa pelatessasi videopelejä.
- **Referenssi:** Tarjoaa tarkimmat, luonnollisimmilta näyttävät värit, lähellä Rec. 709:ää, teräväpiirto-TV:n (HDTV) -standardia.
- **Kirkas:** Maksimikirkkaus PC-tulosta.
- **Käyttäjä:** Muista käyttäjän asetukset.
- **3D:** 3D-tehosteen kokemiseksi tarvitaan 3D-lasit. Varmista, että PC-tietokoneessa/kannettavassa laitteessa on asennettuna 120 Hz:in signaalilähtö, quad-puskuroitu näytönohjain ja 3D-soitin.
- **ISF Day:** Optimoii kuva ISF-päivätilalla saadaksesi täydellisen kalibroinnin ja korkean kuvanlaadun.
- **ISF Night:** Optimoii kuva ISF-yötilalla saadaksesi täydellisen kalibroinnin ja korkean kuvanlaadun.
- **ISF 3D:** Optimoii kuva ISF 3D -tilalla saadaksesi täydellisen kalibroinnin ja korkean kuvanlaadun.

Huomautus: ISF:n päivä- ja yökatselutilan käyttämiseksi ja kalibroimiseksi, ota yhteyttä paikalliseen jälleenmyyjään.

Seinän väri

Käytä tätä toimintoa saadaksesi seinän värin mukaan optimoidun näyttökuvan. Valitse vaihtoehdoista Pois, Liitutaulu, Vaaleankeltainen, Vaaleanvihreä, Vaaleansininen, Vaaleanpunainen ja Harmaa.

Kirkkaus

Säädä kuvan kirkkaus.

Kontrasti

Kontrasti säätelee kuvien tummimpien ja vaaleimpien kohtien välistä suhdetta.

Terävöitys

Säädä kuvan terävyyttä.

Väri

Säädä videokuvaa mustavalkoisesta täysvärikuvaan.

Sävy

Säädä punaisen ja vihreän väritasapainoa.

Gamma

Aseta gammakäyrätyyppi. Kun aloitusasennus ja hienosäätö ovat valmiit, käytä hyväksesi Gammasäätövaiheita optimoidaksesi kuvaulostulon.

- **Elokuva:** Kotiteatterille.
- **Video:** Video- tai TV-lähteelle.
- **Grafiikka:** PC-/Valokuvalähteelle.
- **Tavallinen(2.2):** Vakioasetukselle.
- **1.8/ 2.0/ 2.4:** Määrätylle PC-/Valokuvalähteelle.

PROJEKTORIN KÄYTTÖ

Väriasetukset

Määritä väriasetukset.

- **BrilliantColor™**: Tämä säädettävä kohta käyttää uutta väriprosessointialgoritmia ja parannuksia, jotka mahdollistavat korkeamman kirkkauden ja antavat samalla kuvalle luonnollisemmat, sävykkäämmät värit.
- **Väriämpötila (Videotila)**: Valitse väriämpötila vaihtoehdoista Lämmin, Tavallinen, Cool tai Viileä.
- **Color Matching**: Valitse seuraavat valinnat:
 - Väri: Säädä kuvan punainen (R), vihreä (G), musta (B), syaani (C), keltainen (Y), magenta (M) ja valkoinen (W) taso.
 - Sävy tai R: Säädä punaisen ja vihreän väritasapainoa.
 - Värikylläisyys tai G: Säädä videokuvaa mustavalkoisesta täysvärikuvaan.
 - Vahvistus tai B: Säädä kuvan kirkkaus.
 - Alkuasetukset: Palauta värivastaavuuden tehtaan oletusasetukset.
 - Lopeta: Lopeta "Color Matching"-valikko.
- **RGB Vahv/Säät**: Nämä asetukset antavat määrittää kuvan kirkkaus (lisäys) ja kontrastia (poikkeama).
 - Alkuasetukset: Palauta RGB-vahvistuksen/poikkeaman tehtaan oletusasetukset.
 - Lopeta: Lopeta "RGB Vahv/Säät"-valikko.
- **Väriavaruus (HDMI-tulo)**: valitse seuraavista asianmukainen värimatriisityyppi: Auto, RGB(0~255), RGB(16~235) ja YUV.

DynamicBlack

Käytä säätääksesi automaattisesti kuvan kirkkauden optimaalisen kontrastin saavuttamiseksi.

Kirkkaustaso (Lampun alusta -video)

Säädä kirkkaustila-asetusta lamppupohjaisille projektoreille.

- **Kirkas**: Valitse "Kirkas" lisätäksesi kirkkaus.
- **Säästö**: Valitse "Säästö" himmentääksesi projektorin lamppua, mikä pienentää virrankulutusta ja pidentää lampun kesto.

Alkuasetukset

Palauta väriasetusten tehtaan oletusasetukset.

Näytä parannettu pelaaminen -valikko

Parannettu pelaaminen

Ota tämä ominaisuus käyttöön vasteaikojen (syöttöviive) vähentämiseksi pelaamisen aikana 16 ms:iin*

Huomautus: *Vain 1080p, 60 Hz -signaaleille.

PROJEKTORIN KÄYTTÖ

Näyttö 3D-valikko

3D-tila

Käytä tätä valintaa ottaaksesi pois käytöstä 3D-toiminnon tai valitaksesi asianmukaisen 3D-toiminnon.

- **Pois:** Valitse "Pois" kytkeäksesi 3D-tilan pois päältä.
- **DLP-linkki:** Valitse käyttääksesi DLP 3D -laseille optimoituja asetuksia.
- **VESA:** Valitse "VESA" käyttääksesi VESA 3D -laseille optimoituja asetuksia.

3D->2D

Käytä tätä valintaa määrittääksesi, kuinka 3D-sisällön tulee näkyä näytöllä.

- **3D:** Näyttö 3D-signaalia.
- **L (Vasen):** Näyttö 3D-sisällön vasemman kuvan.
- **R (Oikea):** Näyttö 3D-sisällön oikean kuvan.

3D-Muoto

Käytä tätä valintaa valitaksesi asianmukaisen 3D-muotosisällön.

- **Auto:** Kun 3D-yksilöintisignaali on tunnistettu, 3D-muoto valitaan automaattisesti.
- **SBS Mode:** Näyttö 3D-signaalin "Vierekkäin"-muodossa.
- **Top and Bottom:** Näyttö 3D-signaali "Top and Bottom"-muodossa.
- **Frame Sequential:** Näyttö 3D-signaali "Frame Sequential"-muodossa.

3D-synk. kääntö

Käytä tätä valintaa ottaaksesi käyttöön / pois käytöstä 3D-synk. kääntö -toiminnon.

PROJEKTORIN KÄYTTÖ

Näyttö kuvasuhdevalikko

Aspect Ratio

Valitse näytetyn kuvan kuvasuhde seuraavista vaihtoehdoista:

- **4:3:** Tämä muoto on 4:3-tulolähteille.
- **16:9:** Tämä muoto on 16:9-tulolähteille, kuten HDTV ja DVD, joita on parannettu laajakuvatelevisiota varten.
- **LBX:** Tämä muoto on muu kuin 16x9, letterbox-lähde ja se on tarkoitettu käyttäjille, jotka käyttävät ulkoista 16x9 linssiä 2,35:1 kuvasuhteen näyttämiseksi täydellä resoluutiolla.
- **Alkuperäinen:** Tämä muoto näyttää alkuperäisen kuvan ilman skaalausta.
- **Auto:** Valitsee sopivan näyttömuodon automaattisesti.

Huomautus:

- *On normaalia, että kuvan ympärillä on mustat palkit 1080p-tarkkuudella kaikissa kuvasuhteissa.*
- *Mustien palkkien ja reunuksen koko vaihtelee kuvasuhteen mukaan.*

- Mustat palkit
- Aktiivinen 1080p-alue

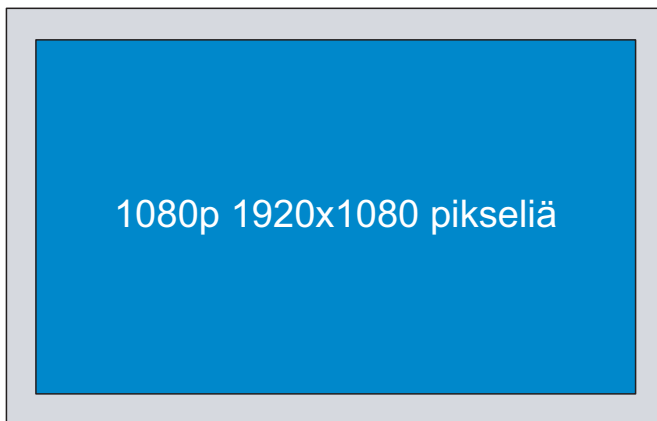

Huomautus:

- *Yksityiskohtaisia tietoja LBX-tilasta:*
 - *Jotkin Letterbox-DVD-levyt eivät ole parannettuja 16x9-televisioille. Tässä tilanteessa kuva ei näytä oikealta 16:9-tilassa näytettäessä. Kokeile silloin 4:3-tilan käyttämistä DVD-levyn katsomiseen. Jos sisältö ei ole muodossa 4:3, kuvan reunoilla esitetään mustat palkit 16:9-näytössä. Tämän tyyppistä sisältöä varten voit käyttää LBX-tilaa 16:9-näytön täyttämiseen kuvalla.*
 - *Jos käytät ulkoista anamorfista linssiä, LBX-tila antaa mahdollisuuden katsoa 2,35:1-sisältöä (mukaan luettuna anamorfinen DVD- ja HDTV-filmilähde), joka tukee anamorfisuutta, leveys parannettuna 16x9-näytön 2,35:1-kuvaa varten. Tällöin mustia palkkeja ei näytetä. Lampun teho ja vaakaresoluutio hyödynnetään.*
- *Tee näin käyttääksesi superlaajaa muotoa:*
 - a) *Aseta näytön kuvasuhteeksi 2,0:1.*
 - b) *Kohdistu projisoitu kuva ruudulle oikein.*

PROJEKTORIN KÄYTTÖ

1080p-skaalaustaulukko:

16:9-ruutu	480i/p	576i/p	1080i/p	720p	PC
4x3	Skaalaa kokoon 1440 x 1080.				
16x9	Skaalaa kokoon 1920 x 1080.				
LBX	Skaalaa kokoon 1920 x 1440 ja nouda sitten näytettävä keski- 1920 x 1080 -kuva.				
Alkuperäinen	- Keskitetty -1:1-määrittäminen. - Skaalausta ei tehdä; kuvat näytetään tulolähteeseen perustuvalla resoluutiolla.				
Superwide	Skaalaa kokoon 2534 x 1426 (132 % suurennus) ja hae sitten keskitetty 1920 x 1080 -kuva näytettäväksi Ps: Loppukäyttäjä voi käyttää tätä muotoa katsoakseen tekstittämätöntä 2,35:1-lähdettä täyttääkseen 100 % 1080p DMD:stä.				

Näyttö reunamaskivalikko

Reunan maski

Käytä tätä toimintoa poistaaksesi videokoodauksen aiheuttamaa kohinaa videolähteen reunoilta.

Näyttö zoomivalikko

Zoomi

Käytä kuvan pienentämiseen tai suurentamiseen projektiopinnalla.

Näyttö kuvansiirtovalikko

Image Shift

Säädä projisoidun kuvan sijaintia vaaka- (V) tai pystysuunnassa (P).

Näyttö trapetsikorjausvalikko

Kuvankorjaus

Säädä projektorin kallistuksen aiheuttamaa kuvan vääristymää.

PROJEKTORIN KÄYTTÖ

Audiovalikko

Audion mykistys -valikko

Mykistys

Käytä tätä toimintoa kytkeäksesi äänen tilapäisesti pois päältä.

- **Päälle:** Valitse "Päälle" mykistääksesi äänen.
- **Pois:** Valitse "Pois" poistaaksesi äänen mykistykseen.

Huomautus:

- *"Mykistys"-toiminto vaikuttaa sekä sisäisten että ulkoisten kaiuttimien äänenvoimakkuuteen.*
- *Kun ulkoinen kaiutin on liitetty, sisäinen kaiutin mykistetään automaattisesti.*

Audion äänenvoimakkuus -valikko

Äänenvoimakkuus

Säädä audion äänenvoimakkuustaso.

Asetusvalikko

Asetukset projisointi -valikko

Projisointi

Valitse ensisijainen projisointi vaihtoehtoista etu, taka, katto-ylä ja taka-ylä.

Aseta lampun asetukset -valikko

Lamppumuistutus

Valitse tämä toiminto näyttääksesi tai piilottaaksesi varoitusilmoituksen lampunvaihtoilmoituksen tullessa esiin. Viesti tulee esiin 30 tuntia ennen ehdotettua lampun vaihtoa.

Lampun nollaus

Palauttaa lampun tuntilaskurin nolleen, kun lamppu on vaihdettu.

Aseta suodatinasetukset -valikko

Filter Usage Hours

Näytä suodatinaika.

Optional Filter Installed

Aseta varoitusviestiasetus.

- **Kyllä:** Näyttö varoitusviesti 500 tunnin käytön jälkeen.

Huomautus: *"Filter Usage Hours / Filter Reminder / Filter Reset" tulee näkyviin vain, kun "Optional Filter Installed" on "Kyllä".*

- **Ei:** Kytke varoitusviesti pois päältä.

PROJEKTORIN KÄYTTÖ

Filter Reminder

Valitse tämä toiminto näyttääksesi tai piilottaaksesi varoitusviestin suodattimenvaihtoilmoituksen tullessa esiin. Käytettävissä olevat valinnat ovat Pois, 300hr, 500hr, 800hr ja 1000hr.

Filter Reset

Nollaa pölysuodattimen laskuri pölysuodattimen vaihdon tai puhdistuksen jälkeen.

Aseta virta-asetukset -valikko

Suorakäynnistys

Valitse "Päälle" aktivoidaksesi Suorakäynnistystilan. Projektori kytkeytyy automaattisesti päälle, kun se yhdistetään verkkovirtaan, painamatta projektorin näppäimistön tai kaukosäätimen "Virta"-näppäintä.

Signaali Virta päälle

Valitse "Päälle" aktivoidaksesi Signaalikäynnistystilan. Projektori kytkeytyy automaattisesti päälle, kun signaali tunnistetaan, painamatta projektorin näppäimistön tai kaukosäätimen "Virta"-näppäintä.

Huomautus:

- Jos "Signaali Virta päälle"-valinta on kytketty tilaan "Päälle", projektorin virrankulutus valmiustilassa on yli 3 W.
- Signaalikäynnistys Päällä tukee VGA:ta (RGB-signaali) ja HDMI:tä.

Autom. sammutus

Asettaa laskettavan ajanjakson. Ajastin alkaa laskea aikaa, kun projektori ei enää vastaanota signaaleja. Laskennan loputtua (minuuteissa) projektori sammuu automaattisesti.

Uniajastin (min)

Määritä uniajastin.

- **Uniajastin (min):** Asettaa laskettavan ajanjakson. Ajastin alkaa laskea aikaa, vastaanotti projektori signaaleja tai ei. Laskennan loputtua (minuuteissa) projektori sammuu automaattisesti.
Huomautus: Uniajastin nollataan joka kerta, kun projektorin virta kytketään pois päältä.
- **Aina päällä:** Valitse asettaaksesi uniajastimen olemaan aina päällä.

Quick Resume

Aseta pikapalautusasetus.

- **Päälle:** Jos projektori kytketään vahingossa pois päältä, tällä toiminnolla projektorin voi käynnistää heti uudelleen, jos se valitaan 100 sekunnin kuluessa.
- **Pois:** Tuuletin käynnistää jäähdytysjärjestelmän 10 sekunnin kuluttua, kun käyttäjä sammuttaa projektorin.

USB Power

Aseta USB-virta-asetukset.

- **Päälle:** Projektori kytketään aina päälle USB-virtalähteellä.
- **Pois:** USB-virta toiminto on pois päältä.
- **Auto:** Projektori kytketään automaattisesti päälle USB-virtalähteellä.

PROJEKTORIN KÄYTTÖ

Asetukset suojaus -valikko

Turvallisuus

Ota tämä toiminto käyttöön ottaaksesi salasanakehottuksen käyttöön ennen projektoria käyttöä.

- **Päälle:** Valitse "Päälle" käyttäaksesi suojausvarmennusta, kun projektori käynnistetään.
- **Pois:** Valitse "Pois" voidaksesi käynnistää projektoria ilman salasanaa.

Turva-ajastin

Voidaan valita tuntimäärä, jona projektoria voidaan käyttää (Kuukausi/Päivä/Tunti). Kun aika on kulunut, salasanaa kysytään uudelleen.

Vaihda salasana

Käytä asettaaksesi tai muokataksesi salasanaa, jonka kehote tulee näkyviin projektoria käynnistyksen yhteydessä.

Aseta HDMI-linkkiasetukset -valikko

Huomautus:

- *Kun liität HDMI CEC -yhteensopivia laitteita projektoriin HDMI-kaapeleilla, voit ohjata niitä samassa Virta päällä - tai Virta pois -tilassa käyttämällä projektoria OSD-valikon HDMI Link -ohjausominaisuutta. Tämä mahdollistaa yhden tai ryhmässä usean laitteen käynnistämisen tai sammuttamisen HDMI Link -ominaisuutta käyttämällä. Tyypillisessä määrittelyssä DVD-soittimen voi liittää projektoriin vahvistimella tai kotiteatterijärjestelmällä.*

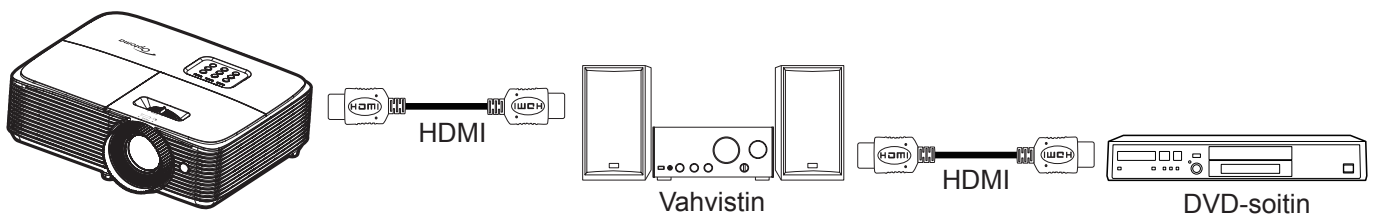

HDMI Link

Ota HDMI Link -toiminto käyttöön tai pois käytöstä. Inclusive TV, Power on link - ja Power off link -valinnat ovat käytettävissä vain, kun asetus on "Päälle"-tilassa.

Inclusive TV

Jos asetus on "Kyllä"-tilassa, TV ja projektori sammuvat automaattisesti samaan aikaan. Jos haluat estää molempien laitteiden samanaikaisen sammumisen, aseta asetukseksi "Ei".

Power On Link

CEC-virta päälle -komento.

- **Mutual:** Projektori ja CEC-laite kytkeytyvät päälle samanaikaisesti.
- **PJ -> Device:** CEC-laite käynnistyy vasta, kun projektori on kytketty päälle.
- **Device -> PJ:** Projektori käynnistyy vasta, kun CEC-laite on kytketty päälle.

Power Off Link

Ota tämä toiminto käyttöön salliaksesi sekä HDMI Link -toiminnon ja projektoria kytkeytyä pois päältä automaattisesti yhtä aikaa.

PROJEKTORIN KÄYTTÖ

Asetukset testikuvio -valikko

Testikuvio

Valitse testikuvio vaihtoehdoista Vihreä ruudukko, Magenta ruudukko, Valkoinen ruudukko, Valkoinen tai ota tämä toiminto pois käytöstä (pois).

Aseta kaukosäädinasetukset -valikko

IR-toiminto

Aseta Infrapunatoiminto-asetus.

- **Päälle:** Valitse "Päälle", projektoria voi käyttää kaukosäätimellä ylä-infrapunavastaanottimesta.
- **Pois:** Valitse "Pois", projektoria ei voi käyttää kaukosäätimellä. Kun valitset "Pois", voit taas käyttää näppäimistön näppäimiä.

Käyttäjät1/ Käyttäjät2/ Käyttäjät3

Määritä oletustoiminnoksi valinnoille Käyttäjät1, Käyttäjät2, tai Käyttäjät3 välillä HDMI 2, Testikuvio, Kirkkaus, Kontrasti, Uniajastin, Color Matching, Väriämpötila, Gamma, Projisointi, Lampun asetukset, Zoomi, Pysäytä ja MHL.

Aseta 12 V:n liipaisinvalikko

12V Trigger

Käytä tätä toimintoa ottaaksesi laukaisimen käyttöön tai pois käytöstä.

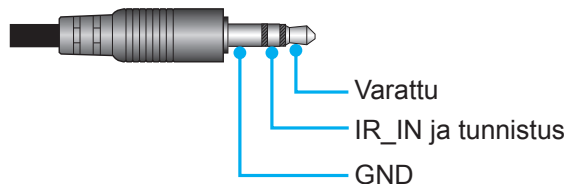

- **Pois:** Valitse "Pois" ottaaksesi liipaisimen pois käytöstä.
- **Päälle:** Valitse "Päälle" ottaaksesi liipaisimen käyttöön.

Asetukset valinnat-valikko

Kieli



Valitse monikielinen OSD-valikko vaihtoehdoista Englanti, Saksa, Ranska, Italia, Espanja, Portugali, Puola, Hollanti, Ruotsi, Norja/Tanska, Suomi, Kreikka, Perinteinen kiina, Yksinkertaistettu kiina, Japani, Korea, Venäjä, Unkari, Tšekki, Arabia, Thai, Turkki, Farsi, Vietnam, Indonesia, Romania ja Slovakia.

Menu Settings

Aseta valikon sijainti näytöllä ja määritä valikkoajastinasetukset.

- **Valikon sijainti:** Valitse valikon sijainti näytöllä.
- **Menu Timer:** Aseta, kuinka kauan OSD-valikko pysyy näkyvissä näytöllä.

Automaattinen lähde

Jos asetat tämän valinnan "Päälle"-tilaan ja painat projektoria näppäimistön -painiketta tai kaukosäätimen -painiketta, seuraava käytettävissä oleva tulolähde valitaan automaattisesti. Aseta "Pois" ottaaksesi automaattisen lähde-toiminnon pois käytöstä.

Tulolähde

Valitse tulolähde vaihtoehdoista HDMI1 ja HDMI2/MHL.

PROJEKTORIN KÄYTTÖ

Input Name

Käytä tulotoiminnon uudelleennimeämiseen yksilöinnin helpottamiseksi. Käytettävissä olevat valinnat ovat HDMI1 ja HDMI2/MHL.

Korkea paikka

Kun "Päälle" on valittu, tuulettimet pyörivät nopeammin. Tämä toiminto on hyödyllinen suurissa korkeuksissa, joissa ilma on ohutta.

Display Mode Lock

Valitse "Päälle" tai "Pois" lukitaksesi tai avataksesi näyttötila-asetusten säädön.

Näppäimistölukko

Kun näppäimistölukko toiminto on "Päälle", näppäimistö on lukittu. Projektoria voi kuitenkin käyttää kaukosäätimellä. Kun valitset "Pois", voit taas käyttää näppäimistöä.

Tiedon piilotus

Ota tämä toiminto käyttöön piilottaaksesi tietoviestin.

- **Pois:** Valitse "Päälle", jos haluat piilottaa tietoviestin.
- **Päälle:** Valitse "Pois", jos haluat näyttää "Etsii"-viestin.

Logo

Valitse haluamasi aloitusnäyttö tällä toiminnolla. Jos muutoksia tehdään, ne tulevat voimaan seuraavan kerran kun projektori käynnistetään.

- **Oletus:** Oletuskäynnistysruutu.
- **Neutraali:** Logoa ei näytetä aloitusnäytöllä.

Taustaväri

Käytä tätä toimintoa näyttääksesi sinisen, punaisen, vihreän, harmaan värin, ei mitään tai logonäytön, kun signaalia ei ole käytettävissä.

Huomautus: Jos taustaväriksi on asetettu "Ei mitään", taustaväri on musta.

Asetuksen nollausvalikko

Reset OSD

Palauta kuvaruutuvalikon asetukset tehtaan oletusasetuksiin.

Reset to Default

Palauta Asetusvalikko-asetukset tehtaan oletusasetuksiin.

PROJEKTORIN KÄYTTÖ

Info-valikko

Info-valikko

Näytä alla luetellut projektorin tiedot:

- Regulatory
- Serial Number
- Source
- Resolution
- Refresh Rate
- Näyttötila
- Lampputunnit
- Suodatintunnit
- Kirkkaustaso
- FW Version

KUNNOSSAPITO

Lampun vaihtaminen

Projektori havaitsee automaattisesti lampun käyttöiän loppumisen. Kun lamppu lähenee käyttöikänsä loppua, varoitusviesti tulee näkyviin näytölle.



Kun näet tämän viestin, ota yhteys paikalliseen jälleenmyyjään tai huoltokeskukseen lampun vaihtamiseksi niin pian kuin mahdollista. Varmista, että projektori on ehtinyt jäähtyä vähintään 30 minuuttia, ennen kuin vaihdat lampun.



Varoitus: Jos projektori on kiinnitetty kattoon, ole varovainen avatessasi lampun käyttöpaneelia. On suositeltavaa käyttää suojalaseja vaihdettaessa kattoon kiinnitetyn projektorin lampua. Ole varovainen, ettei mitään irrallisia esineitä putoa projektorista.



Varoitus: Lampunkotelo on kuuma! Anna sen jäähtyä, ennen kuin vaihdat lampun!



Varoitus: Henkilövahinkojen välttämiseksi älä pudota lamppumoduulia tai koske hehkulamppuun. Hehkulamppu saattaa rikkoutua ja aiheuttaa vahinkoja pudotessaan.

KUNNOSSAPITO

Lampun vaihtaminen (jatkuu)

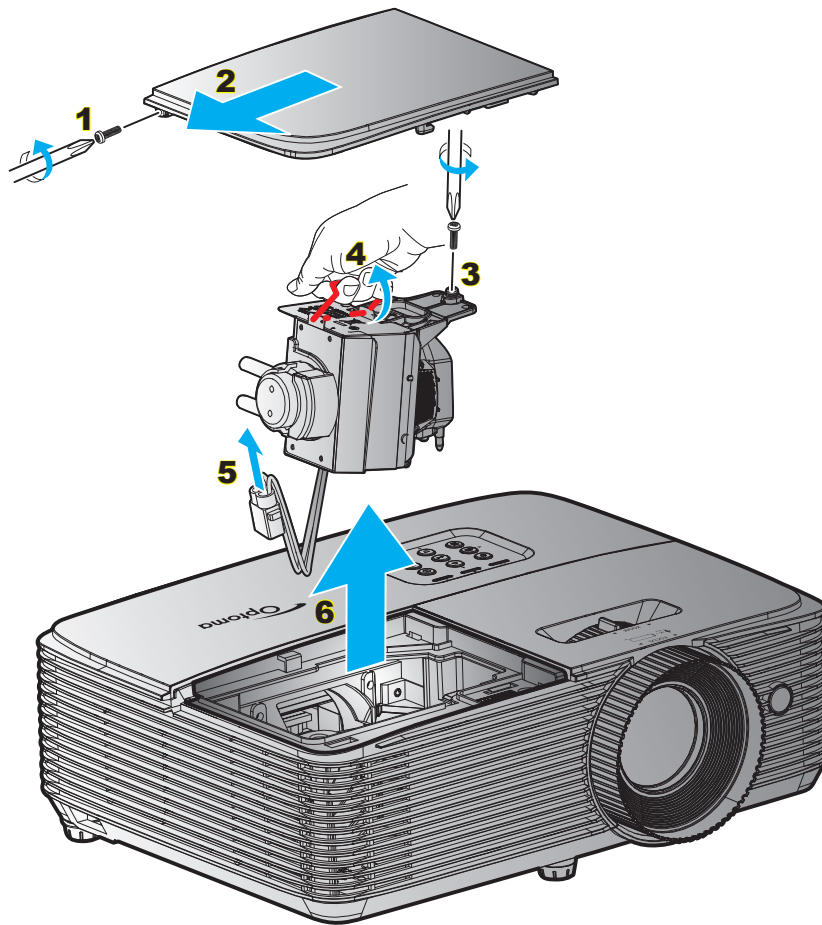

Toimenpide:

1. Kytke projektorin virta pois päältä painamalla kaukosäätimen tai projektorin näppäimistön "P" -painiketta.
2. Anna projektorin jäähtyä vähintään 30 minuutin ajan.
3. Irrota virtajohto.
4. Irrota kannen ruuvi. **1**
5. Avaa kansi. **2**
6. Irrota lamppumoduulin ruuvi. **3**
7. Nosta lampun kahva ylös. **4**
8. Irrota lampun johto. **5**
9. Poista lamppumoduuli varovasti. **6**
10. Tee tämä käänteisessä järjestyksessä, kun kiinnität lamppumoduulin.
11. Käynnistä projektori ja nollaa lampun ajastin.
12. Lampun nollaus: (i) Paina "Valikko" → (ii) Valitse "Asetukset" → (iii) Valitse "Lampun asetukset" → (iv) Valitse "Lampun nollaus" → (v) Valitse "Kyllä".

Huomautus:

- Lampun kannen ruuveja ja lamppua ei voi irrottaa.
- Projektoria ei voida käynnistää, jos lampun kantta ei ole asetettu paikalleen projektoriin.
- Älä koske mihinkään lampun lasialueeseen. Käden rasva voi aiheuttaa lampun särkymisen. Pyyhi lamppumoduuli kuivalla kankaalla, jos sitä kosketetaan vahingossa.

KUNNOSSAPITO

Pölysuodattimen asennus ja puhdistus

Pölysuodattimen asennus

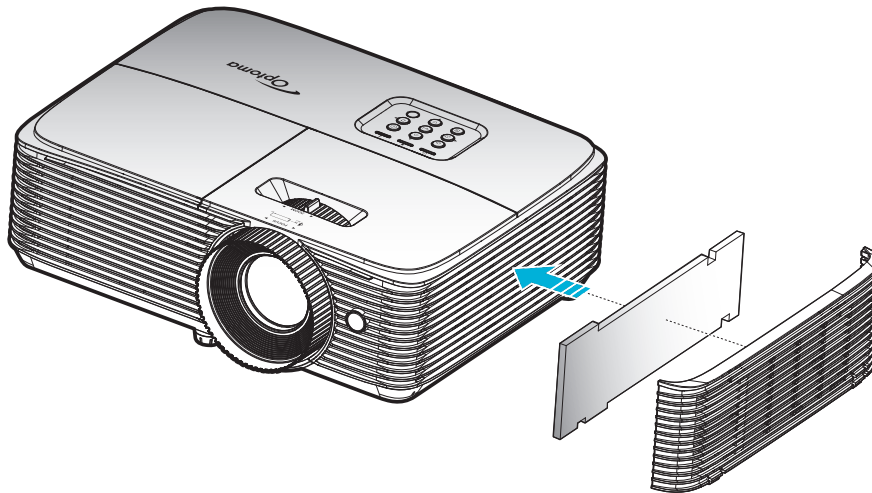

Huomautus: Pölysuodattimet vaaditaan/toimitetaan vain määrätyillä alueilla, joilla esiintyy liikaa pölyä.

Pölysuodattimen puhdistus

On suositeltavaa puhdistaa pölysuodatin kolmen kuukauden välein. Puhdista se useammin, jos projektoria käytetään pölyisessä ympäristössä.

Toimenpide:

1. Kytke projektorin virta pois päältä painamalla kaukosäätimen tai projektorin näppäimistön "⏻"-painiketta.
2. Irrota virtajohto.
3. Irrota pölysuodatin varovasti. **1**
4. Puhdista tai vaihda pölysuodatin. **2**
5. Tee tämä käänteisessä järjestyksessä, kun kiinnität pölysuodattimen.

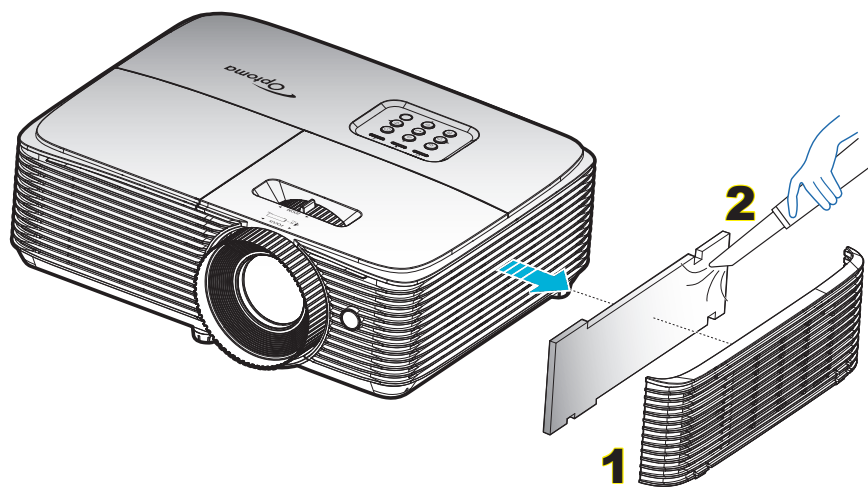

LISÄTIETOJA

Yhteensopivat kuvatarkkuudet

Digitaalinen yhteensopivuus

B0/Määritetty ajastus	B0/Standardiajoitus	B0/Yksityiskohtainen ajastus	B1/Videotila	B1/Yksityiskohtainen ajastus
720 x 400 @ 70 Hz	1280 x 720 @ 60 Hz	Alkuperäinen ajoitus:	640 x 480p @ 60 Hz	720 x 480p @ 60 Hz
640 x 480 @ 60 Hz	1280 x 800 @ 60 Hz	XGA: 1024 x 768 @ 60 Hz	720 x 480p @ 60 Hz	1280 x 720p @ 60 Hz
640 x 480 @ 67 Hz	1280 x 1024 @ 60 Hz	WXGA: 1280 x 800 @ 60 Hz	1280 x 720p @ 60 Hz	1366 x 768 @ 60 Hz
640 x 480 @ 72 Hz	1400 x 1050 @ 60 Hz	1080P: 1920 x 1080 @ 60 Hz	1920 x 1080i @ 60 Hz	1920 x 1080i @ 50 Hz
640 x 480 @ 75 Hz	1600 x 1200 @ 60 Hz		720(1440) x 480i @ 60 Hz	1920 x 1080p @ 60 Hz
800 x 600 @ 56 Hz	1440 x 900 @ 60 Hz		1920 x 1080p @ 60 Hz	
800 x 600 @ 60 Hz	1280 x 720 @ 120 Hz		720 x 576p @ 50 Hz	
800 x 600 @ 72 Hz	1024 x 768 @ 120 Hz		1280 x 720p @ 50 Hz	
800 x 600 @ 75 Hz			1920 x 1080i @ 50 Hz	
832 x 624 @ 75 Hz			720(1440) x 576i @ 50 Hz	
1024 x 768 @ 60 Hz			1920 x 1080p @ 50 Hz	
1024 x 768 @ 70 Hz			1920 x 1080p @ 24 Hz	
1024 x 768 @ 75 Hz			1920 x 1080p @ 30 Hz	
1280 x 1024 @ 75 Hz				
1152 x 870 @ 75 Hz				

True 3D video -yhteensopivuus

Tuloresoluutio	HDMI 1.4a 3D-tulo	Tuloajoitus		
		1280 x 720P @ 50 Hz	Top-and-Bottom	
		1280 x 720P @ 60 Hz	Top-and-Bottom	
		1280 x 720P @ 50 Hz	Kuvapakkaus	
		1280 x 720P @ 60 Hz	Kuvapakkaus	
		1920 x 1080i @ 50 Hz	Side-by-Side (Puoli)	
		1920 x 1080i @ 60 Hz	Side-by-Side (Puoli)	
		1920 x 1080P @ 24 Hz	Top-and-Bottom	
		1920 x 1080P @ 24 Hz	Kuvapakkaus	
	HDMI 1.3	1920 x 1080i @ 50 Hz	Side-by-Side (Puoli)	SBS-tila on päällä
		1920 x 1080i @ 60 Hz		
		1280 x 720P @ 50 Hz		
		1280 x 720P @ 60 Hz		
		1920 x 1080i @ 50 Hz	Top-and-Bottom	TAB-tila on päällä
		1920 x 1080i @ 60 Hz		
		1280 x 720P @ 50 Hz		
		1280 x 720P @ 60 Hz	HQFS	3D-muoto on Frame sequential
		480i 1024 x 768 @ 120 Hz		
		1280 x 720 @ 120 Hz		

Huomautus:

- Jos 3D-tulo on 1080p @ 24 Hz, DMD:n tulisi toistua kokonaisuutena monikertana 3D-tilalla.
- Tuki NVIDIA 3DTV -toistolle, jos Optomalla ei ole patenttimaksua.
- 1080i @ 25 Hz ja 720p @ 50 Hz toimivat 100 Hz:illä; 1080p @ 24 Hz toimii 144 Hz:illä; muut 3D-ajoitukset toimivat 120 Hz:illä.

LISÄTIETOJA

Kuvakoko ja projisointietäisyys

Haluttu etäisyys (m)	Näytön koko		Ylös	Näytön koko		Ylös
	(Min. zoomi)			(Maks. zoomi)		
	Halkaisija (tuumaa)	L (cm) x K (cm)	Alustasta kuvan yläreunaan (cm)	Halkaisija (tuumaa)	L (cm) x K (cm)	Alustasta kuvan yläreunaan (cm)
1,2	33,46	74 x 42	48	37	82 x 46	53
2	56	123 x 69	81	61	136 x 77	89
2,5	70	154 x 87	101	77	170 x 96	111
3	84	185 x 104	121	92	204 x 115	133
3,5	98	216 x 122	141	108	238 x 134	155
4	112	247 x 139	161	123	272 x 153	178
5	139	309 x 174	201	154	340 x 191	222
6	167	370 x 208	242	184	408 x 230	266
7	195	432 x 243	282	215	476 x 268	311
8	223	494 x 278	322	246	544 x 306	355
9	251	556 x 313	363	277	612 x 344	399
10	279	617 x 347	403	307,29	680 x 383	444

Huomautus: Zoomaussuhde on 1,1x.

Haluttu kuvakoko		etäisyys (m)		Yläreuna
Halkaisija (tuumaa)	L (cm) x K (cm)	Maks. zoomi	Min. zoomi	Alustasta kuvan yläreunaan
37	82 x 46	1,2	1,3	53
40	89 x 50	1,3	1,4	58
50	111 x 62	1,6	1,8	72
60	133 x 75	2,0	2,2	87
70	155 x 87	2,3	2,5	101
80	177 x 100	2,6	2,9	116
90	199 x 112	2,9	3,2	130
100	221 x 125	3,3	3,6	144
120	266 x 149	3,9	4,3	173
150	332 x 187	4,9	5,4	217
200	443 x 249	6,5	7,2	289
250	553 x 311	8,1	9,0	361
300	664 x 374	9,8	10,8	433
307,3	680 x 383	10,0	11,0	444

Huomautus: Zoomaussuhde on 1,1x.

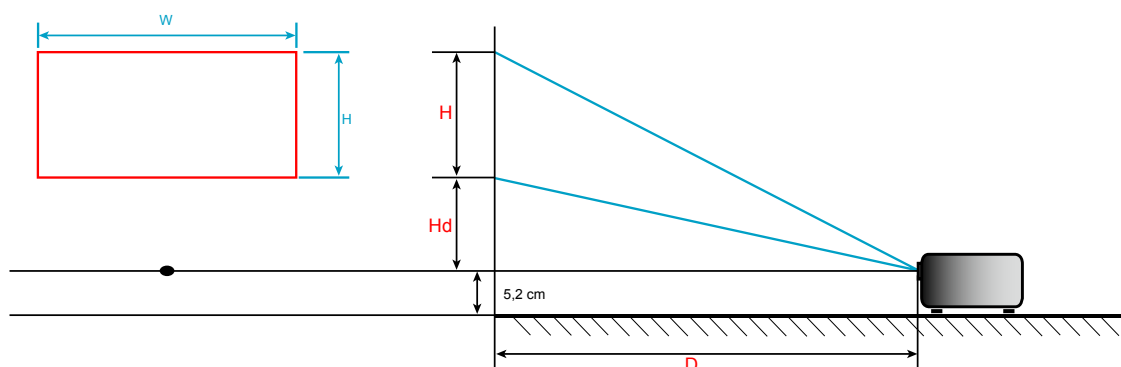

LISÄTIETOJA

Projektorin mitat ja kattokiinnitysasennus

1. Käytä Optoma-kattopidikettä projektorin vahingoittumisen välttämiseksi.
2. Jos haluat käyttää kolmannen osapuolen valmistamaa kattoasennussarjaa, varmista, että projektorin kiinnitysruuvit täyttävät seuraavat vaatimukset:
 - Ruuvityyppi: M4*3
 - Ruuvien vähimmäispituus: 10mm

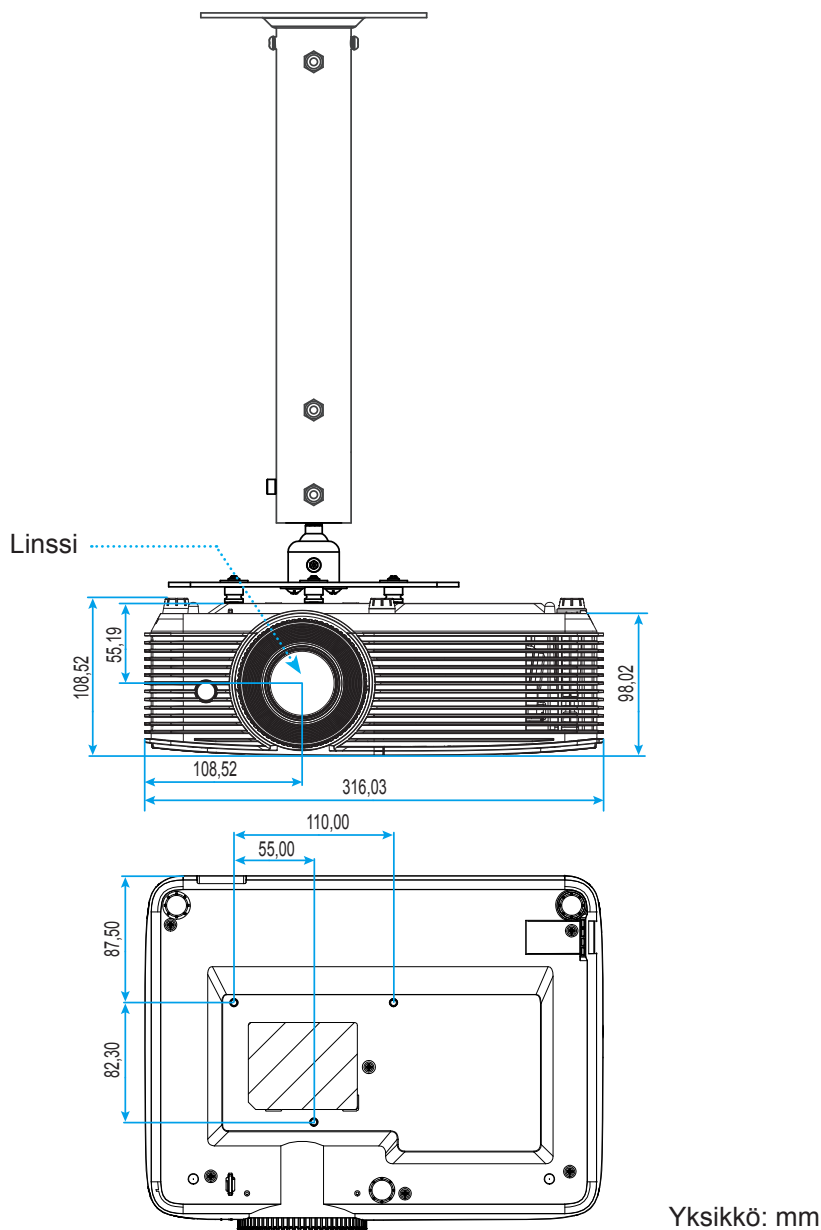

Huomautus: Vääränlaisesta asennuksesta aiheutuneet vahingot eivät kuulu takuun piiriin.



Varoitus:

- Jos ostat kattoasennussarjan muulta yhtiöltä, varmista että se käyttää oikeankokoisia ruuveja. Ruuvikokoon vaikuttaa kiinnityslevyn paksuus.
- Varmista, että katon ja projektorin pohjan välillä on vähintään 10 cm.
- Vältä asentamasta projektoria lämmönlähteen lähelle.





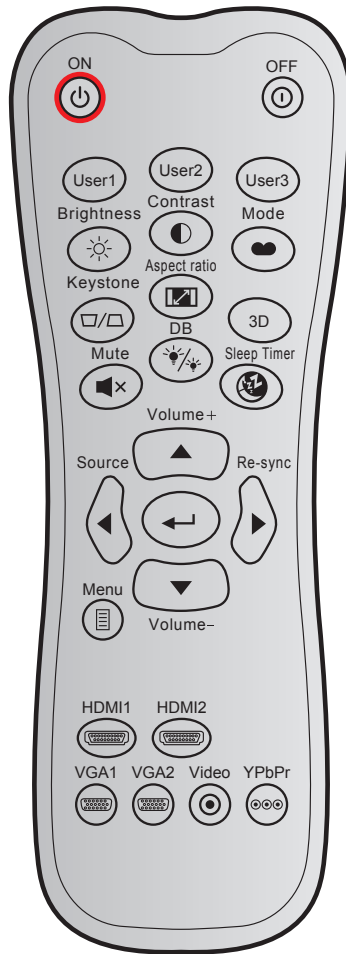







LISÄTIETOJA

IR-kaukosäädinkoodit



Näppäin		Mukautettu koodi		Datakoodi	Tulostaminen-näppäinmääritys	Kuvaus
		Tavu 1	Tavu 2	Tavu 3		
Virta päälle		32	CD	02	ON	Paina kytkeäksesi projektorin päälle.
Virta pois		32	CD	2E	OFF	Paina kytkeäksesi projektorin pois päältä.
Käyttäjä 1		32	CD	36	Käyttäjä1	Käyttäjän määrittämät näppäimet. Katso asetusohjeet sivulla 37.
Käyttäjä 2		32	CD	65	Käyttäjä2	
Käyttäjä 3		32	CD	66	Käyttäjä3	
Kirkkaus		32	CD	41	Kirkkaus	Säädä kuvan kirkkaus.
Kontrasti		32	CD	42	Kontrasti	Säädä kuvien tummimpien ja vaaleimpien kohtien välistä suhdetta.
Näyttötila		32	CD	05	Tila	Valitse näyttötila eri sovellusten optimoituja asetuksia varten. Katso sivu 29.
Kuvankorjaus		32	CD	07	Kuvankorjaus	Voit korjata projektorin kallistuksen aiheuttamaa kuvan vääristymää.
Kuvasuhde		32	CD	64	Kuvasuhde	Paina muuttaaksesi näytetyn kuvan kuvasuhdetta.
3D		32	CD	89	3D	Valitse manuaalisesti 3D-sisältöä vastaava 3D-tila.
Volume +		32	CD	09	Volume +	Säädä lisätäksesi äänenvoimakkuutta.

LISÄTIETOJA

Näppäin		Mukautettu koodi		Datakoodi	Tulostaminen- näppäinmääritys	Kuvaus
		Tavu 1	Tavu 2	Tavu 3		
Neljä suuntanäppäintä		32	CD	11	▲	Käytä painikkeita ▲, ◀, ▶ - tai ▼ valitaksesi kohtia tai tehdäksesi säätöjä valintaasi.
		32	CD	10	◀	
		32	CD	12	▶	
		32	CD	14	▼	
Lähde		32	CD	18	Lähde	Valitse tulosignaali painamalla "Source"-painiketta.
Enter-näppäin		32	CD	0F		Vahvista valinta.
Synkronointi		32	CD	04	Synkronointi	Synkronoi projektori automaattisesti vastaamaan lähdesignaalia.
Volume -		32	CD	0C	Volume -	Sääda vähentääksesi äänenvoimakkuutta.
Valikko		32	CD	0E	Valikko	Näyttää projektorin näyttövalikot tai poistuu niistä.
HDMI 1		32	CD	16	HDMI1	Paina "HDMI1", jos haluat valita lähteen HDMI 1 -liitännästä.
HDMI 2		32	CD	30	HDMI2	Paina "HDMI2", jos haluat valita lähteen HDMI 2 / MHL -liitännästä.
VGA 1		32	CD	1B	VGA1	Ei toimintoa.
VGA 2		32	CD	1E	VGA2	Ei toimintoa.
Video		32	CD	1C	Video	Ei toimintoa.
YPbPr		32	CD	17	YPbPr	Ei toimintoa.

LISÄTIETOJA

Vianmääritys

Jos projektoria käyttäessäsi esiintyy ongelmia, katso seuraavia ohjeita. Jos ongelma ei poistu, ota yhteyttä paikalliseen jälleenmyyjään tai huoltokeskukseen.

Kuvaongelmat

-  *Ruudulle ei ilmesty kuvaa*
 - Varmista, että kaikki kaapelit ja virtaliitännät on liitetty kunnolla "Asennus"-osiossa kuvatulla tavalla.
 - Tarkista, että liittimet ovat ehjiä.
 - Tarkista, että projektorin lamppu on asennettu kunnolla. Katso lisätietoja "Lampun vaihtaminen"-osasta.
 - Varmista, että "Mykistys"-ominaisuutta ei ole kytketty päälle.

-  *Kuva ei ole tarkka*
 - Säädä projektorin linssin tarkennusrengasta.
 - Varmista, että heijastusnäyttö on vaaditun etäisyyden päässä projektorista. (Katso sivu 44).

-  *Kuva on venynyt näytettäessä 16:9-muotoista DVD-levyä*
 - Kun toista anamorfista DVD:tä tai 16:9 DVD:tä, projektori näyttää parhaan kuvan 16:9 muodossa projektoripuolella.
 - Jos toistat LBX-muotoista DVD:tä, vaihda muoto LBX:ksi projektorin näyttövalikossa.
 - Jos toistat 4:3 -muotoista DVD:tä, vaihda muoto 4:3 :ksi projektorin näyttövalikossa.
 - Aseta näyttömuodoksi 16:9-laajakuvasuhde DVD-soittimesta.

-  *Kuva on liian pieni tai iso*
 - Säädä zoomin vipua projektorin päällä.
 - Siirrä projektoria lähemmäs tai kauemmas valkokankaasta.
 - Paina "Valikko" projektorin paneelista ja siirry kohtaan "Näyttö-->Aspect Ratio". Kokeile eri asetuksia.

-  *Kuva on kallistunut sivuilta:*
 - Jos mahdollista, sijoita projektori uudelleen niin, että se on keskitetty valkokankaaseen ja sijaitsee sen alareunan alapuolella.
 - Käytä kuvaruutuvalikon valintaa "Näyttö-->Kuvankorjaus" säädön tekemiseen.

-  *Kuva on käänteinen*
 - Valitse kuvaruutuvalikon kohta "Asetukset-->Projisointi" ja säädä heijastuksen suunta.

-  *Epäselvä kaksoiskuva*
 - Paina "3D"-painiketta ja vaihda "Pois"-tilaan välttääksesi normaalin 2D-kuvan muuttumisen epäselväksi kaksoiskuvaksi.

LISÄTIETOJA

-  *Kaksi kuvaa, side-by-side (rinnakkain) -muoto*
- Paina "3D"-painiketta ja vaihda "SBS Mode"-tilaan tulosignaalille, joka on muotoa HDMI 1.3 2D 1080i side-by-side.

-  *Kuva ei näy 3D:nä*
- Tarkista onko 3D-lasien akku lopussa.
 - Tarkista onko 3D-lasit kytketty päälle.
 - Kun tulosignaali on muotoa HDMI 1.3 2D (1080i side-by-side half), paina "3D"-painiketta ja vaihda "SBS Mode"-tilaan.

Muita ongelmia

-  *Projektorin lakkaa vastaamasta hallintalaitteisiin*
- Jos mahdollista, sulje monitori ja irrota virtajohto ja odota vähintään 20 sekuntia, ennen kuin yhdistät virtajohtoon uudelleen.

-  *Lamppu palaa tai siitä kuuluu poksahdus*
- Kun lampun toiminta päättyy, se sammuu, ja siitä saattaa kuulua äänekkäs poksahdus. Jos näin tapahtuu, laite ei käynnisty, ennen kuin lamppu on vaihdettu. Vaihtaaksesi lampun, toimi sivuilla 40-41, kohdassa "Lampun vaihtaminen" annettujen ohjeiden mukaisesti.

Kaukosäädinongelmat

-  *Jos kaukosäädin ei toimi*
- Tarkista, että kaukosäädintä osoitetaan $\pm 15^\circ$ kulmassa projektorin infrapunavastaanottimista.
 - Tarkista, ettei kaukosäätimen ja projektorin välillä ole esteitä. Siirrä 6 metrin säteelle projektorista.
 - Varmista, että paristot on asetettu oikein.
 - Vaihda paristot, jos ne ovat vanhentuneet.

LISÄTIETOJA





Varoitusvalo

Kun varoitusosoittimet (katso seuraavasta) syttyvät tai vilkkuvat, projektori sammuu automaattisesti:

- "LAMPUN"-LED-merkkivalo palaa punaisena ja "Päällä/Valmiustila"-merkkivalo vilkkuu punaisena.
- "LÄMPÖTILA"-LED-merkkivalo palaa punaisena ja jos "Päällä/Valmiustila"-merkkivalo vilkkuu punaisena. Tämä osoittaa, että projektori on ylikuumentunut. Tavallisissa oloissa projektori voidaan kytkeä takaisin päälle.
- "LÄMPÖTILA"-LED -merkkivalo vilkkuu punaisena ja jos "Päällä/Valmiustila"-merkkivalo vilkkuu punaisena.

Irrota virtajohto projektorista, odota 30 sekuntia ja yritä uudelleen. Jos varoitusvalo syttyy uudelleen tai vilkkuu, ota yhteyttä lähimpään huoltokeskukseen saadaksesi tukea.

LED-merkkivalojen selitys

Viesti	 Virran merkkivalo	 Virran merkkivalo	 Lämpötila-LED-merkkivalo	 Lampun-LED-merkkivalo
	(Punainen)	(Vihreä tai sininen)	(Punainen)	(Punainen)
Valmiustila (Virtajohto)	Tasainen valo			
Virta päällä (lämmitys)		Vilkkuu (0,5 s pois / 0,5 s päälle)		
Virta päällä ja lamppu palaa		Tasainen valo		
Virta pois (jäähdytys)		Vilkkuu (0,5 s pois / 0,5 s palaa). Palaa takaisin tasaiseen punaiseen valoon, kun jäähdytintuuletin kytkeytyy pois päältä.		
Quick Resume (100 s)		Vilkkuu (0,25 s pois / 0,25 s päälle)		
Virhe (vika lampussa)	Vilkkuu			Tasainen valo
Virhe (tuuletinvika)	Vilkkuu		Vilkkuu	
Virhe (ylikuumentunut)	Vilkkuu		Tasainen valo	
Valmiustila (Burn in -tila)	Vilkkuu (0,5 s pois / 0,5 s päälle)	Vilkkuu (0,5 s pois / 0,5 s päälle)	Vilkkuu (0,5 s pois / 0,5 s päälle)	Vilkkuu (0,5 s pois / 0,5 s päälle)
Burnin (Lämpää)		Vilkkuu		
Burnin (Jäähdytys)		Vilkkuu		
Virta päälle (Burn in -tila)		Vilkkuu (0,5 s pois / 0,5 s päälle)		

- Virta pois:

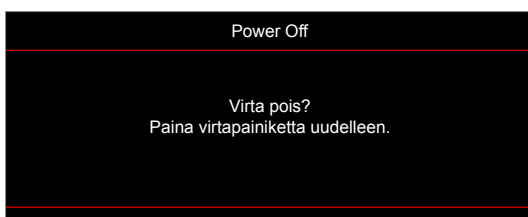

LISÄTIETOJA

- Lamppuvaroitus:

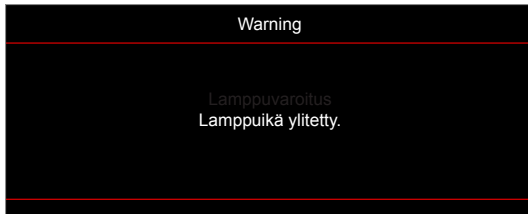

- Lämpötilavaroitus:

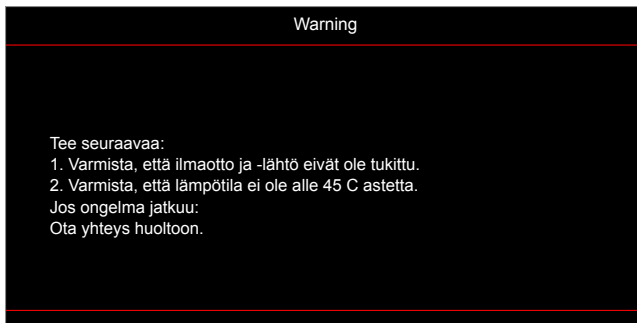

- Tuuletinvika:

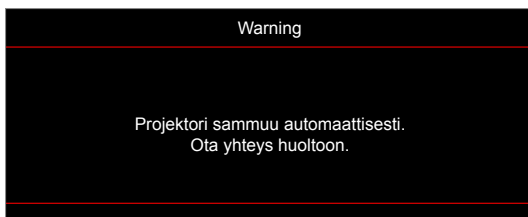

- Näyttöalueen ulkopuolella:



- Virrankatkaisuvaroitus:

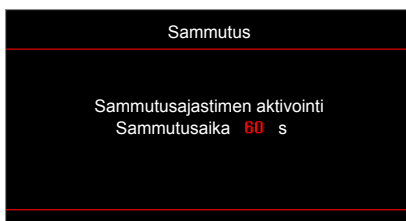

- Turva-ajastinhälytys:

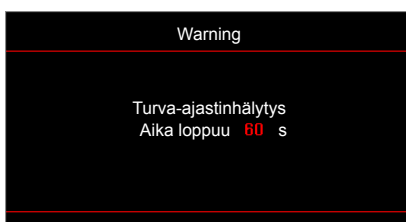

LISÄTIETOJA

Tekniset tiedot

Optinen	Kuvaus
Natiiviresoluutio	1080p
Linssi	Manuaalinen zoomaus ja tarkennus
Kuvakoko (halkaisija)	28"~301"
Heijastusetäisyys	1–10 m (tarkennusalue)

Sähköinen	Kuvaus
Tulot	- HDMI 1.4b - HDCP 1.4
Värintoisto	1073,4 miljoonaa väriä
Skannausnopeus	- Vaakaskannausnopeus: 15,375–91,146 KHz - Pystyskannausnopeus: 50–85 Hz (120 Hz projektorilla, jossa 3D-ominaisuus)
Sisäinen kaiutin	Kyllä, 10 W
Tehovaatimus	100–240 V AC, 50/60 Hz
Tuleva virta	3,3A

Mekaaninen	Kuvaus
Asennussuuntaus	Etu, Taka, Katto - Ylä, Taka - ylä
Mitat	- 316 mm (L) x 243 mm (S) x 106 mm (K) (ilman jalkoja) - 316 mm (L) x 243 mm (S) x 108,5 mm (K) (jalkojen kanssa)
Paino	2,8 ± 0,5kg
Ympäristöolosuhteet	Käyttö 5–40 °C, 10–85 % kosteus (ei-kondensoituva)

Huomautus: Kaikki tekniset tiedot voivat muuttua ilman ilmoitusta.



LISÄTIETOJA

Optoman maailmanlaajuiset toimistot

Jos laite tarvitsee huoltoa, ota yhteys paikalliseen myyntipisteeseen.



USA

3178 Laurelview Ct.
Fremont, CA 94538, USA
www.optomausa.com

 888-289-6786
 510-897-8601
 services@optoma.com



Kanada

3178 Laurelview Ct.
Fremont, CA 94538, USA
www.optomausa.com

 888-289-6786
 510-897-8601
 services@optoma.com

Latinalainen Amerikka

3178 Laurelview Ct.
Fremont, CA 94538, USA
www.optomausa.com

 888-289-6786
 510-897-8601
 services@optoma.com



Eurooppa

Unit 1, Network 41, Bourne End Mills
Hemel Hempstead, Herts,
HP1 2UJ, United Kingdom
www.optoma.eu
Huoltopuh.: +44 (0)1923 691865

 +44 (0) 1923 691 800
 +44 (0) 1923 691 888
 service@tsc-europe.com



Benelux BV

Randstad 22-123
1316 BW Almere
The Netherlands
www.optoma.nl

 +31 (0) 36 820 0252
 +31 (0) 36 548 9052



Ranska

Bâtiment E
81-83 avenue Edouard Vaillant
92100 Boulogne Billancourt, France

 +33 1 41 46 12 20
 +33 1 41 46 94 35
 savoptoma@optoma.fr



Espanja

C/ José Hierro,36 Of. 1C
28522 Rivas VaciaMadrid,
Spain

 +34 91 499 06 06
 +34 91 670 08 32



Saksa

Wiesenstrasse 21 W
D40549 Düsseldorf,
Germany

 +49 (0) 211 506 6670
 +49 (0) 211 506 66799
 info@optoma.de

Skandinavia



Lerpeveien 25
3040 Drammen
Norway

 +47 32 98 89 90
 +47 32 98 89 99
 info@optoma.no

PO.BOX 9515
3038 Drammen
Norway

Korea

WOOMI TECH.CO.,LTD.
4F, Minu Bldg.33-14, Kangnam-Ku,
Seoul,135-815, KOREA
korea.optoma.com

 +82+2+34430004
 +82+2+34430005



Japani

東京都足立区綾瀬3-25-18
株式会社オーエス
コンタクトセンター:0120-380-495

 info@os-worldwide.com
www.os-worldwide.com



Taiwan

12F., No.213, Sec. 3, Beixin Rd.,
Xindian Dist., New Taipei City 231,
Taiwan, R.O.C.
www.optoma.com.tw

 +886-2-8911-8600
 +886-2-8911-6550
 services@optoma.com.tw
asia.optoma.com



Hongkong

Unit A, 27/F Dragon Centre,
79 Wing Hong Street,
Cheung Sha Wan,
Kowloon, Hong Kong

 +852-2396-8968
 +852-2370-1222
www.optoma.com.hk

Kiina

5F, No. 1205, Kaixuan Rd.,
Changning District
Shanghai, 200052, China

 +86-21-62947376
 +86-21-62947375
www.optoma.com.cn



P/N:36.7AY01G001-A