

DLP® Προβολέας

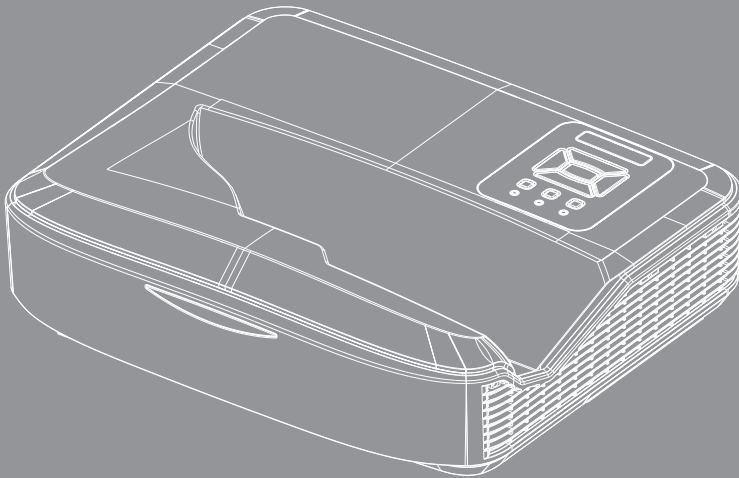



Πίνακας Περιεχομένων

Πίνακας Περιεχομένων	2	Παραρτήματα	50
Ειδοποίηση για τη Χρήση	3	Εγκατάσταση και καθαρισμός του προαιρετικού φίλτρου σκόνης.....	50
Πληροφορίες ασφαλείας	3	Λειτουργίες Συμβατότητας	51
Προφυλάξεις	5	Αναλογική VGA.....	51
Εισαγωγή.....	7	HDMI Ψηφιακό.....	53
Επισκόπηση Συσκευασίας	7	Κανονισμοί & προειδοποιήσεις ασφαλείας	55
Επισκόπηση Προϊόντος.....	8	Εγκατάσταση Οροφής.....	57
Κεντρική μονάδα	8		
Πίνακας Ελέγχου.....	9		
Συνδέσεις εισόδου/εξόδου	10		
Τηλεχειριστήριο	11		
Εγκατάσταση	12		
Σύνδεση του Προβολέα.....	12		
Σύνδεση σε Υπολογιστή/Φορητό	12		
Σύνδεση σε Πηγές Βίντεο.....	13		
Αναμμα/Σβήσιμο του Προβολέα	14		
Αναμμα του Προβολέα	14		
Απενεργοποίηση του ΠΡΟΒΟΛΕΑ.....	15		
Ένδειξη Προειδοποίησης	15		
Ρύθμιση της Προβαλλόμενης Εικόνας ..	16		
Ρύθμιση του Ύψους του Προβολέα ...	16		
Ρύθμιση της Εστίασης του Προβολέα..	17		
Ρύθμιση Μεγέθους της Προβαλλόμενης Εικόνας (Διαγώνιος).....	18		
Χειριστήρια Χρήστη	24		
Πίνακας Ελέγχου & Τηλεχειριστήριο ..	24		
Πίνακας Ελέγχου.....	24		
Τηλεχειριστήριο	25		
Απομακρυσμένοι κωδικοί υπέρυθρων..	27		
Δομή	28		
Μενού Προβολής στην Οθόνη	28		
Λειτουργία	31		
Εικόνα	32		
Οθόνης	34		
Ρύθμιση.....	37		
Ένταση.....	39		
Επιλογή.....	40		
Τρεις διαστάσεις (3D).....	43		
LAN.....	44		

Ειδοποίηση για τη Χρήση

Πληροφορίες ασφαλείας

	Ο κεραυνός με την κεφαλή βέλους, μέσα σε ένα ισόπλευρο τρίγωνο, είναι για να προειδοποιεί το χρήστη για την παρουσία μη μονωμένης «επικίνδυνης τάσης» στο εσωτερικό του προϊόντος που μπορεί να είναι επαρκούς έντασης για να αποτελεί κίνδυνο ηλεκτροπληξίας για ανθρώπους.
	Το θαυμαστικό μέσα σε ένα ισόπλευρο τρίγωνο είναι για να προειδοποιεί το χρήστη για την παρουσία σημαντικών οδηγιών λειτουργίας και συντήρησης (επισκευής) στα έγγραφα που συνοδεύουν τη συσκευή.

ΠΡΟΕΙΔΟΠΟΙΗΣΗ: ΓΙΑ ΝΑ ΜΕΙΩΣΕΤΕ ΤΟΝ ΚΙΝΔΥΝΟ ΠΥΡΚΑΓΙΑΣ Η ΗΛΕΚΤΡΟΠΛΗΞΙΑΣ, ΜΗΝ ΕΚΘΕΤΕΤΕ ΑΥΤΗ ΤΗ ΣΥΣΚΕΥΗ ΣΕ ΒΡΟΧΗ Η ΥΓΡΑΣΙΑ. ΥΠΑΡΧΟΥΝ ΕΠΙΚΙΝΔΥΝΑ ΥΨΗΛΕΣ ΤΑΣΕΙΣ ΣΤΟ ΕΣΩΤΕΡΙΚΟ. ΜΗΝ ΑΝΟΙΞΕΤΕ ΤΟ ΠΕΡΙΒΛΗΜΑ. ΓΙΑ ΣΕΡΒΙΣ ΑΠΕΥΘΥΝΘΕΙΤΕ ΜΟΝΟ ΣΕ ΕΞΕΙΔΙΚΕΥΜΕΝΟ ΠΡΟΣΩΠΙΚΟ.

Όρια εκπομπών κλάσης B

Αυτή η ψηφιακή συσκευή Κλάσης B αναπαοκρίνεται σε όλες τις απαιτήσεις των Καναδικών Κανονισμών για Εξοπλισμό που Προκαλεί Παρεμβολές.

Σημαντικές Οδηγίες Ασφάλειας

1. Μην φράζετε τις τρύπες αερισμού. Για να διασφαλίσετε αξιόπιστη λειτουργία του προβολέα και για να τον προφυλάξετε από υπερθέρμανση, τοποθετήστε τον σε τοποθεσία και σημείο που δεν θα επηρεάζουν το σωστό εξαερισμό του. Για παράδειγμα, μην τοποθετείτε τον προβολέα σε ένα γεμάτο τραπέζακι, καναπέ, κρεβάτι, κλπ. Μην τοποθετείτε τον προβολέα σε μία εσοχή, όπως π.χ. σε μία βιβλιοθήκη ή δε ένα ντουλάπι που περιορίζει τη ροή του αέρα.
 2. Μην χρησιμοποιείτε αυτόν τον προβολέα κοντά σε νερό ή υγρασία. Για να μειώσετε τον κίνδυνο πυρκαγιάς και/ή ηλεκτροπληξίας, μην εκθέτετε τον προβολέα σε βροχή ή υγρασία.
 3. Μην πραγματοποιήσετε την εγκατάσταση κοντά σε πηγές θερμότητας, όπως καλοριφέρ, θερμοσίφωνες, φούρνους ή άλλες συσκευές, όπως ενισχυτές, που παράγουν θερμότητα.
 4. Να την καθαρίζετε μόνο με ένα στεγνό πανί.
 5. Χρησιμοποιείτε μόνο εξαρτήματα/παρελκόμενα που καθορίζονται από τον κατασκευαστή.
 6. Μην χρησιμοποιείτε τη μονάδα εάν έχει υποστεί καταστροφές ή ζημιές. Ως καταστροφές/ζημιές θεωρούνται (χωρίς να περιορίζονται σε αυτά) τα εξής:
 - Η μονάδα έχει πέσει.
 - Το καλώδιο ή το φιλτράρισμα τροφοδοσίας έχουν υποστεί ζημιές.
 - Έχει χυθεί υγρό επάνω στον προβολέα.
 - Ο προβολέας έχει εκτεθεί σε βροχή ή υγρασία.
 - Κάποιο αντικείμενο έχει πέσει στο εσωτερικό του προβολέα ή υπάρχει κάποιο χαλαρό εξάρτημα σε αυτόν.
- Παραπέμψτε όλες τις επισκευές σε αρμόδιο προσωπικό επισκευών. Το άνοιγμα ή η αφαίρεση των καπακιών μπορεί να σας εκθέσει σε επικίνδυνες τάσεις ή σε άλλους κινδύνους.
7. Μην επιτρέπτε σε αντικείμενα ή υγρά να εισέλθουν στον προβολέα. Αυτά μπορεί να ακουμπήσουν επικίνδυνα σημεία τάσης ή να βραχυκυκλώσουν μέρη που μπορεί να προκαλέσουν φωτιά ή ηλεκτροπληξία.
 8. Δείτε το περιβλήμα του προβολέα για σημάνσεις σχετικές με την ασφάλεια.
 9. Η μονάδα θα πρέπει να επισκευάζεται αποκλειστικά από αρμόδιο προσωπικό επισκευών.

Ειδοποίηση για τη Χρήση

Πληροφορίες ασφαλείας ακτινοβολίας λέιζερ

- Αυτό το προϊόν είναι ταξινομημένο ως προϊόν ΠΡΟΪΟΝ ΛΕΙΖΕΡ ΚΑΤΗΓΟΡΙΑΣ 1 - ΟΜΑΔΑ ΚΙΝΔΥΝΟΥ 2 του IEC 60825-1:2014
- Αυτό το προϊόν ταξινομείται ως Κατηγορία 3R της IEC 60825-1:2007 και είναι επίσης σύμμορφο με το 21 CFR 1040.10 και το 1040.11 εκτός από τις αποκλίσεις σύμφωνα με τον Αριθ. Ειδοποίησης περί Λείζερ 50, της 24ης Ιουνίου, 2007.



- Όπως με οποιαδήποτε φωτεινή πηγή, μην κοιτάτε απευθείας την ακτίνα, RG2 IEC 62471-5:2015

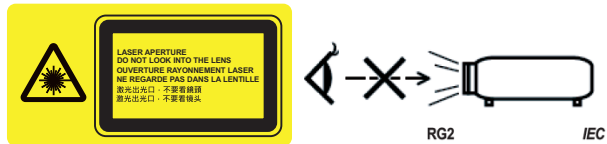

- Για να περιγράψετε τη θέση της σταθερής ετικέτας προειδοποίησης
- ΠΡΟΪΟΝ ΛΕΙΖΕΡ ΚΑΤΗΓΟΡΙΑΣ 3R - ΑΠΟΦΥΓΕΤΕ ΤΗΝ ΑΜΕΣΗ ΕΚΘΕΣΗ ΜΕ ΤΟΥΣ ΟΦΘΑΛΜΟΥΣ
- Κατά την ενεργοποίηση του προβολέα, βεβαιωθείτε ότι κανείς εντός της εμβέλειας προβολής δεν κοιτάζει το φακό.
- Κρατάτε όλα τα αντικείμενα (μεγεθυντικός φακός κ.α.) μακριά από τη διαδρομή του φωτός του προβολέα. Η διαδρομή του φωτός που προβάλλεται από το φακό είναι μεγάλη και, συνεπώς, τα αντικείμενα που μπορούν να ανακατευθύνουν το φως του φακού μπορεί να έχουν απρόβλεπτες συνέπειες, για παράδειγμα πυρκαγιά ή τραυματισμό των ματιών.
- Τυχόν λειτουργία ή ρύθμιση που δεν καθοδηγείται συγκεκριμένα από τον οδηγό χρήση δημιουργεί κίνδυνο έκθεσης σε επικίνδυνη ακτινοβολία λέιζερ.
- Μην ανοίγετε ή αποσυναρμολογείτε τον προβολέα καθώς αυτό μπορεί να προκαλέσει βλάβη από την έκθεση της ακτινοβολίας λέιζερ.
- Μην κοιτάτε στην ακτίνα όταν ο προβολέας είναι σε λειτουργία. Το έντονο φως μπορεί να προκαλέσει μόνιμη βλάβη στους οφθαλμούς.
- Εάν δεν ακολουθηθεί η διαδικασία ελέγχου, ρύθμισης ή λειτουργίας ενδέχεται να προκληθεί βλάβη από την έκθεση της ακτινοβολίας λέιζερ

Ειδοποίηση για τη Χρήση

Προφυλάξεις



Παρακαλούμε ακολουθήστε όλες τις προειδοποιήσεις, τις προφυλάξεις και τις διαδικασίες συντήρησης που συνιστώνται στον παρόντα Οδηγό χρήσης.

- Προειδοποίηση - Μην κοιτάτε μέσα στο φακό του βιντεοπροβολέα όταν είναι αναμμένη η λυχνία. Το έντονο φως ενδέχεται να προκαλέσει βλάβη και ζημία στα μάτια σας.
- Προειδοποίηση - Για να μειώσετε τον κίνδυνο πυρκαγιάς ή ηλεκτροπληξίας, μην εκθέτετε τον προβολέα σε βροχή ή υγρασία.
- Προειδοποίηση - Παρακαλούμε να μην ανοίξετε ή αποσυναρμολογήσετε αυτόν τον προβολέα καθώς αυτό μπορεί να προκαλέσει ηλεκτροπληξία.

Ειδοποίηση για τη Χρήση

Τι να κάνετε:

- ❖ Σβήστε και αποσυνδέστε το φως τροφοδοσίας από την πρίζα εναλλασσόμενου ρεύματος προτού καθαρίσετε το προϊόν.
- ❖ Χρησιμοποιήστε ένα στεγνό μαλακό ύφασμα με ένα ήπιο απορρυπαντικό για να καθαρίσετε το περίβλημα της οθόνης.
- ❖ Αποσυνδέστε το φως τροφοδοσίας από την πρίζα του ρεύματος αν δε θα χρησιμοποιήσετε το προϊόν για μεγάλο χρονικό διάστημα.

Τι να μην κάνετε:

- ❖ Μην αποφράσετε τις σχισμές και τα ανοίγματα που υπάρχουν για τον αερισμό της μονάδας.
- ❖ Μη χρησιμοποιείτε λειαντικά καθαριστικά, κεριά ή διαλυτικά για να καθαρίσετε τη μονάδα.
- ❖ Μην καθαρίζετε το φακό κατά την πλήρη λειτουργία, διαφορετικά θα προκληθεί απώλεια της επικάλυψης ή γρατσουνιές στην επιφάνεια του φακού. Η Ortoyma δικαιούται να απορρίψει την εγγύηση για τέτοιους λόγους.
- ❖ Μη χρησιμοποιείτε τη συσκευή υπό τις ακόλουθες συνθήκες:
 - Σε υπερβολική ζέστη, κρύο ή υγρασία.
 - ▶ Στάθμη της θάλασσας στα 6000 πόδια
Υπερβολική ζέστη: > 35°C
Υπερβολική ζέστη: < 5°C
 - ▶ 6000 πόδια πιο πάνω
Υπερβολική ζέστη: > 30°C
Υπερβολική ζέστη: < 5°C
 - ▶ Υπερβολική υγρασία: > 70% Σ.Υ. (Σχετική υγρασία)
 - Σε περιοχές με υπερβολική σκόνη και χώμα.
 - Κοντά σε κάποια συσκευή που εκπέμπει ένα ισχυρό μαγνητικό πεδίο.
 - Σε άμεση επαφή με το ηλιακό φως.

Επισκόπηση Συσκευασίας

Αφαιρέστε τη συσκευασία και ελέγξτε τα περιεχόμενα του κουτιού για να βεβαιωθείτε ότι στο κουτί περιλαμβάνονται όλα τα εξαρτήματα που αναφέρονται παρακάτω. Εάν λείπει, επικοινωνήστε με το πλησιέστερο κέντρο εξυπηρέτησης πελατών.

Τυπικά αξεσουάρ

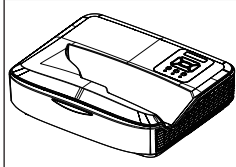

Προβολέας

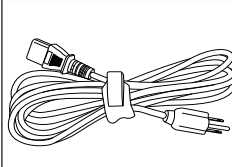

Καλώδιο τροφοδοσίας



Τυπικά αξεσουάρ



- ❖ Τα προαιρετικά αξεσουάρ διαφέρουν ανάλογα με το μοντέλο, τις προδιαγραφές και την περιοχή.
- ❖ Για άλλα αξεσουάρ κουρτίνας λέιζερ, ανατρέξτε στο εγχειρίδιο χρήσης κουρτίνας λέιζερ.
- ❖ *Για πληροφορίες σχετικά με την εγγύηση στην Ευρώπη, επισκεφθείτε τη διεύθυνση www.ortopta.europa.com



2 μπαταρίες AAA

- Κάρτα Εγγύηση*
- Βασικό εγχειρίδιο χρήστη

Τεκμηρίωση

Προαιρετικά αξεσουάρ

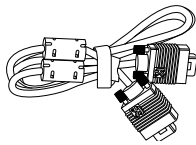

Καλώδιο VGA

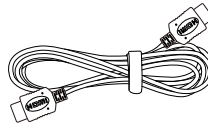

Καλώδιο HDMI

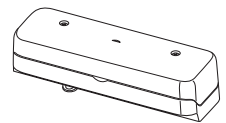

Μονάδα κουρτίνας λέιζερ

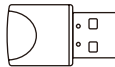

WiFi Dongle

Εισαγωγή

Επισκόπηση Προϊόντος

Κεντρική μονάδα

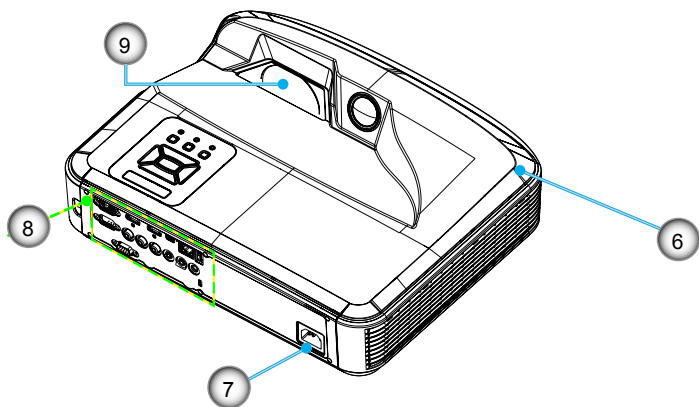
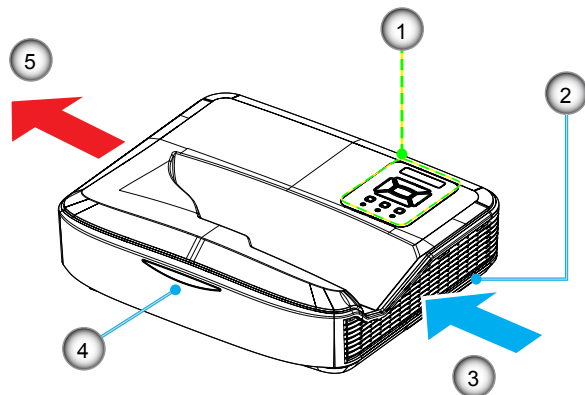

- ❖ Η διασύνδεση εξαρτάται από τις προδιαγραφές του μοντέλου.
- ❖ Μην φράσσετε τα ανοίγματα εισόδου/εξόδου αέρα του προβολέα και διατηρείτε ελάχιστη απόσταση 30 εκ.

- | | |
|-----------------------|-----------------------------|
| 1. Πίνακας Ελέγχου | 6. Ηχείο |
| 2. Διακόπτης εστίασης | 7. Υποδοχή Τροφοδοσίας |
| 3. Αερισμός (είσοδος) | 8. Συνδέσεις εισόδου/εξόδου |
| 4. Κάλυμμα καλωδίου | 9. Φακός |
| 5. Αερισμός (έξοδος) | |

Πίνακας Ελέγχου

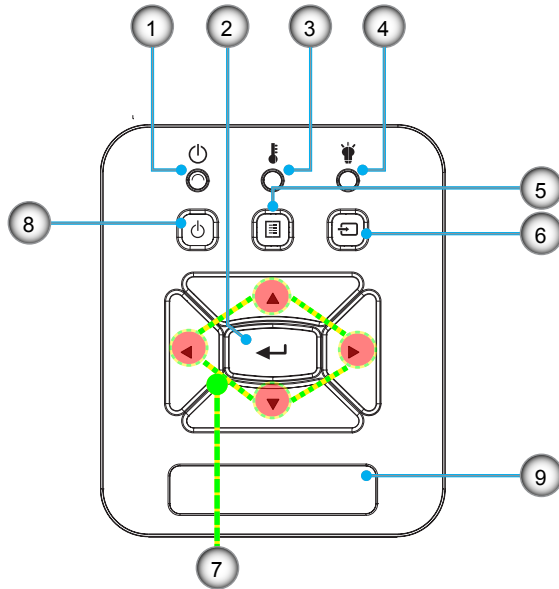

1. LED τροφοδοσίας
2. Είσοδος
3. Λυχνία LED Θερμοκρασίας
4. Λυχνία LED Λάμπας
5. Μενού
6. Είσοδος
7. Τέσσερα Κουμπιά Επιλογής Κατεύθυνσης
8. Κουμπί Τροφοδοσίας/Αναμονής
9. Κάλυμμα καλωδίου

Εισαγωγή

Συνδέσεις εισόδου/εξόδου

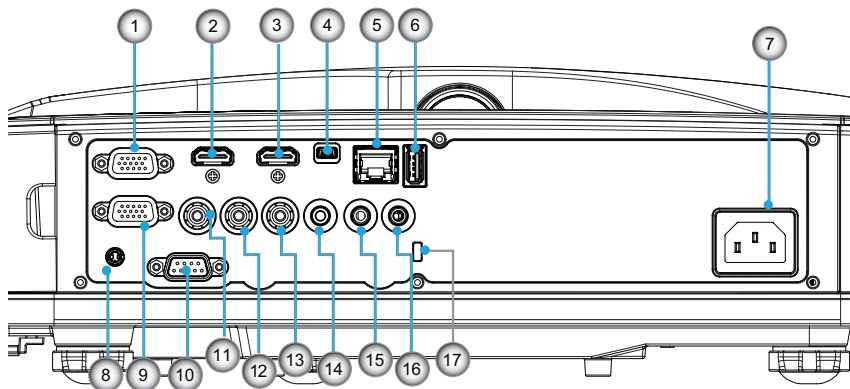

❖ Η διασύνδεση εξαρτάται από τις προδιαγραφές του μοντέλου.



❖ Υποστήριξη σύνδεσης monitor loop through μόνο σε VGA 1-In/YPbPr.

1. Σύνδεση VGA1-In/YPbPr (Αναλογικό σήμα υπολογιστή/Είσοδος Component Video/HDTV/YPbPr)
2. Σύνδεση Εισόδου HDMI 2
3. Σύνδεση Εισόδου HDMI 1
4. Σύνδεση USB (Σύνδεση σε υπολογιστή για λειτουργία Απομακρυσμένου Ποντικιού)
5. Σύνδεση RJ45
6. Σύνδεση Τύπου A USB
7. Υποδοχή Τροφοδοσίας
8. Διαδραστική σύνδεση (μίνι βύσμα 3,5 mm, ανάλογα με το μοντέλο)
9. Σύνδεση VGA-Out/VGA2-In
10. Σύνδεση RS-232 (τύπος DIN 9 ακίδων)
11. Σύνδεση Εισόδου Composite Video
12. Σύνδεση Εισόδου ήχου Composite (δεξιά)
13. Σύνδεση Εισόδου ήχου Composite (αριστερά)
14. Σύνδεση Εξόδου Ήχου (βύσμα Mini 3.5 mm)
15. Σύνδεση Εισόδου Ήχου (βύσμα Mini 3,5 mm)
16. Σύνδεση Εισόδου Ήχου (μικρόφωνο)
17. Θύρα Κλειδαριάς Kensington™

Τηλεχειριστήριο

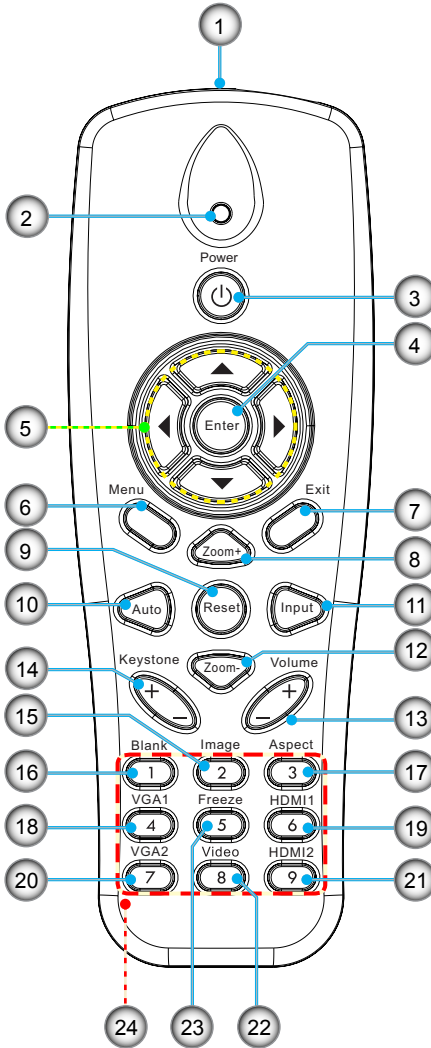

1. Πομπός υπέρυθρων
2. Λυχνία LED Ενδείξεων
3. Λειτουργία Ενεργοποίησης/Απενεργοποίησης
4. OK
5. Τέσσερα Κομπιά Επιλογής Κατεύθυνσης
6. Μενού
7. Εξοδος
8. Μεγέθυνση
9. Επαναφορά
10. Αυτόματο
11. Πηγή
12. Σμίκρυνση
13. Ένταση +/-
14. Keystone +/-
15. Εικόνα
16. Μαύρη οθόνη
17. Αναλογία εικόνας
18. VGA 1
19. HDMI 1
20. VGA 2
21. HDMI 2
22. Βίντεο
23. Πάγωμα οθόνης
24. Κομπιά αριθμών (για καταχώρηση κωδικού πρόσβασης)



❖ Μερικά πλήκτρα ενδέχεται να μην έχουν λειτουργία για τα μοντέλα τα οποία δεν υποστηρίζουν αυτές τις δυνατότητες.

Εγκατάσταση

Σύνδεση του Προβολέα Σύνδεση σε Υπολογιστή/Φορητό

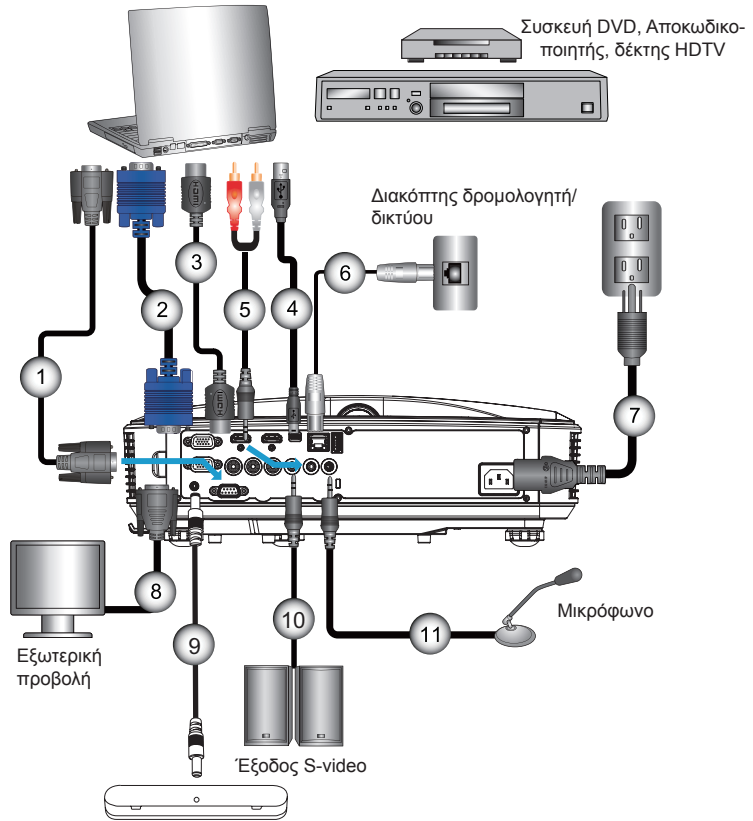

NOTE

- ❖ Λόγω των διαφορετικών δυνατών χρήσεων σε κάθε χώρα, μερικές περιοχές ενδέχεται να έχουν διαφορετικά παρελκόμενα.
- ❖ (*) Προαιρετικό εξάρτημα

1.....	*Καλώδιο RS232
2.....	Καλώδιο VGA
3.....	*Καλώδιο HDMI
4.....	*Καλώδιο USB
5.....	*Καλώδιο ήχου/RCA
6.....	*Καλώδιο RJ45
7.....	Καλώδιο τροφοδοσίας
8.....	*Καλώδιο Εξόδου VGA
9.....	*Διαδραστικό καλώδιο
10.....	*Καλώδιο Εξόδου Ήχου
11.....	*Καλώδιο Εισόδου Μικροφώνου

Εγκατάσταση

Σύνδεση σε Πηγές Βίντεο

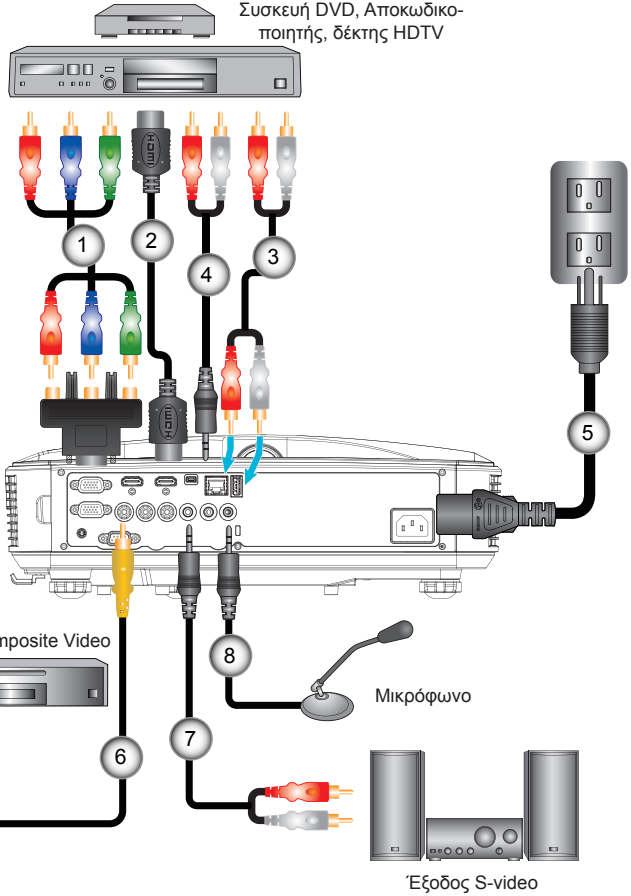

NOTE

- ❖ Λόγω των διαφορετικών δυνατών χρήσεων σε κάθε χώρα, μερικές περιοχές ενδέχεται να έχουν διαφορετικά παρελκόμενα.
- ❖ (*) Προαιρετικό εξάρτημα



- 1.....*Προσαρμογέας 15 ακίδων σε 3 RCA Component/HDTV
- 2.....*Καλώδιο HDMI
- 3.....*Καλώδιο ήχου
- 4.....*Καλώδιο ήχου/RCA
- 5.....Καλώδιο τροφοδοσίας
- 6.....*Καλώδιο Composite video
- 7.....*Καλώδιο ήχου/RCA
- 8.....*Καλώδιο Εισόδου Ήχου
- 9.....*Καλώδιο S-video

Αναμμα/Σβήσιμο του Προβολέα

Αναμμα του Προβολέα



❖ Όταν η λειτουργία τροφοδοσίας βρίσκεται σε λειτουργία αναμονής (κατανάλωση ισχύος < 0,5 W), η έξοδος/είσοδος VGA και ο ήχος θα απενεργοποιούνται όταν ο προβολέας είναι σε αναμονή.

1. Βεβαιωθείτε ότι έχουν συνδεθεί καλά το καλώδιο τροφοδοσίας και το καλώδιο σήματος. Όταν συνδεθούν, το LED ΕΝΕΡΓΟ/ΑΝΑΜΟΝΗ θα γίνει πορτοκαλί.
2. Ανάψτε τη λάμπα πατώντας το πλήκτρο “” είτε στον προβολέα είτε στο τηλεχειριστήριο. Τη δεδομένη στιγμή, η λυχνία POWER/STANDBY (ΕΝΕΡΓΟ/ΑΝΑΜΟΝΗ) θα ανάψει Μπλε. 

Η οθόνη εκκίνησης θα εμφανιστεί σε περίπου 10 δευτερόλεπτα. Την πρώτη φορά που χρησιμοποιείται τον προβολέα, θα σας ζητηθεί να επιλέξετε την προτιμώμενη γλώσσα και τη λειτουργία εξοικονόμησης ενέργειας.

3. Ανάψτε και συνδέστε την πηγή που θέλετε να προβάλλετε στην οθόνη (υπολογιστής, φορητός, συσκευή βίντεο, κτλ.). Ο προβολέας θα εντοπίσει αυτόματα την πηγή. Αν όχι, πατήστε το κουμπί μενού και μεταβείτε στις «ΕΠΙΛΟΓΕΣ». Βεβαιωθείτε ότι το «Κλειδωμα πηγής» έχει ρυθμιστεί στην επιλογή «Ανενεργό».
- ❖ Αν συνδέσετε ταυτόχρονα στον προβολέα πολλαπλές πηγές, χρησιμοποιήστε το κουμπί «ΕΙΣΟΔΟΣ» στον πίνακα ελέγχου ή στα απευθείας κουμπιά πηγής στο τηλεχειριστήριο για να κάνετε εναλλαγή μεταξύ των πηγών.



❖ Ανάψτε πρώτα τον προβολέα και μετά επιλέξτε τις πηγές σήματος.

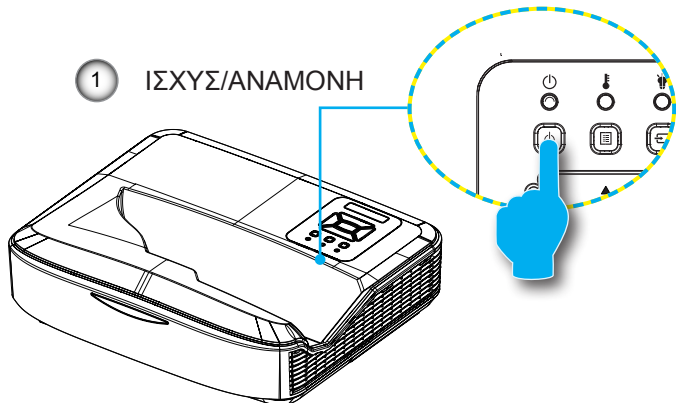

Απενεργοποίηση του ΠΡΟΒΟΛΕΑ

1. Για να απενεργοποιήσετε τον προβολέα, πατήστε το κουμπί «**⏻**» στο τηλεχειριστήριο ή στον πίνακα ελέγχου. Στην οθόνη εμφανίζεται το παρακάτω μήνυμα.

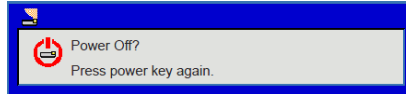

- Πατήστε ξανά το κουμπί «**⏻**» για επιβεβαίωση. Διαφορετικά, το μήνυμα θα εξαφανιστεί έπειτα από 10 δευτερόλεπτα. Αν πατήσετε το κουμπί «**⏻**» για δεύτερη φορά, ο ανεμιστήρας θα ξεκινήσει την ψύξη του συστήματος και θα απενεργοποιηθεί.
2. Οι ανεμιστήρες ψύξης συνεχίζουν τη λειτουργία τους για περίπου 4 δευτερόλεπτα ώστε να εκτελεστεί ο κύκλος ψύξης και μετά η λυχνία LED ΕΝΕΡΓΟ/ΑΝΑΜΟΝΗ θα αναβοσβήνει Πορτοκαλί. Όταν οι λυχνίες LED ΕΝΕΡΓΟ/ΑΝΑΜΟΝΗ γίνουν Πορτοκαλί, ο προβολέας έχει τεθεί σε κατάσταση λειτουργίας αναμονής.
Αν θέλετε να ανάψετε ξανά τον προβολέα, θα πρέπει να περιμένετε μέχρι ο προβολέας να έχει ολοκληρώσει τον κύκλο ψύξης και να εισέλθει σε λειτουργία αναμονής. Όταν θα βρίσκεται σε λειτουργία αναμονής, πατήστε απλά το κουμπί «**⏻**» για να επανεκκινήσετε τον προβολέα.
 3. Αποσυνδέστε το καλώδιο τροφοδοσίας από την πρίζα του ρεύματος και από τον προβολέα.

Ένδειξη Προειδοποίησης



- ❖ Επικοινωνήστε με το πλησιέστερο κέντρο σέρβις σε περίπτωση που ο προβολέας εμφανίζει αυτά τα συμπτώματα.

Όταν εμφανίζονται οι ενδείξεις προειδοποίησης (δείτε παρακάτω), ο προβολέας θα κλείσει μόνος του αυτόματα:

- ❖ Η ένδειξη LED «**ΛΥΧΝΙΑ**» ανάβει με κόκκινο και εάν η ένδειξη «**ΙΣΧΥΣ/ΑΝΑΜΟΝΗ**» αναβοσβήνει με πορτοκαλί.
- ❖ Η ένδειξη LED «**TEMP**» (Θερμοκρασία) ανάβει με κόκκινο χρώμα, αυτό υποδηλώνει ότι ο προβολέας έχει υπερθερμανθεί. Υπό κανονικές συνθήκες, μπορείτε να ενεργοποιήσετε πάλι τον προβολέα.
- ❖ Η ένδειξη LED «**ΘΕΡΜ**» ανάβει κόκκινο και εάν η ένδειξη «**ΕΝΕΡΓΟ/ΑΝΑΜΟΝΗ**» αναβοσβήνει πορτοκαλί.

Βγάλετε το καλώδιο τροφοδοσίας από τον προβολέα, περιμένετε 30 δευτερόλεπτα και δοκιμάστε ξανά. Εάν η ένδειξη προειδοποίησης φωτιστεί ξανά, επικοινωνήστε με το πλησιέστερο κέντρο επισκευών για βοήθεια.

Εγκατάσταση

Ρύθμιση της Προβαλλόμενης Εικόνας

Ρύθμιση του Ύψους του Προβολέα

Ο προβολέας είναι εξοπλισμένος με ένα πόδι ανύψωσης για τη ρύθμιση του ύψους της εικόνας.

1. Εντοπίστε το ρυθμιζόμενο πόδι που θέλετε να ρυθμίσετε στην κάτω πλευρά του προβολέα.
2. Περιστρέψτε δεξιόστροφα το ρυθμιζόμενο δακτυλίδι για να ανυψωθεί ο προβολέας ή αριστερόστροφα για να χαμηλώσει. Επαναλάβετε με τα υπόλοιπα πόδια όπως απαιτείται.

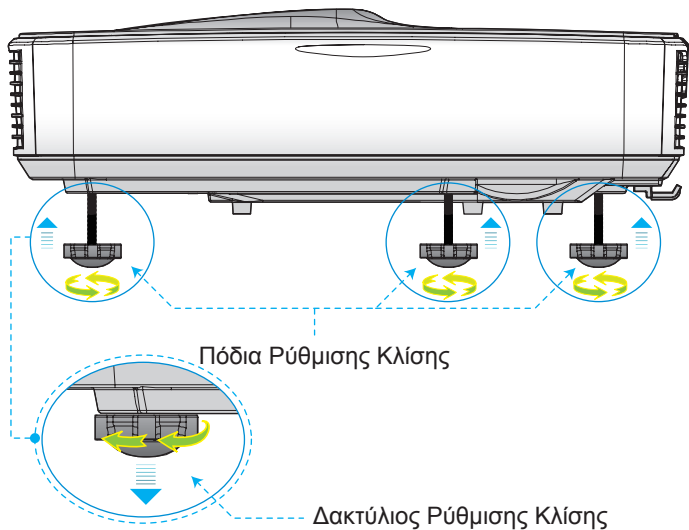

Εγκατάσταση

Ρύθμιση της Εστίασης του Προβολέα

Για εστίαση της εικόνας, σύρετε το δακτύλιο εστίασης αριστερά/δεξιά μέχρι να είναι καθαρή η εικόνα.

- ▶ Σειρά 1080p: Ο προβολέας εστιάζει σε αποστάσεις (Φακός σε τοίχο) από 0,504 έως 0,672 μέτρα (1,654 έως 2,205 πόδια)
- ▶ Σειρά WUXGA: Ο προβολέας εστιάζει σε αποστάσεις (Φακός σε τοίχο) από 0,501 έως 0,670 μέτρα (1,644 έως 2,198 πόδια)

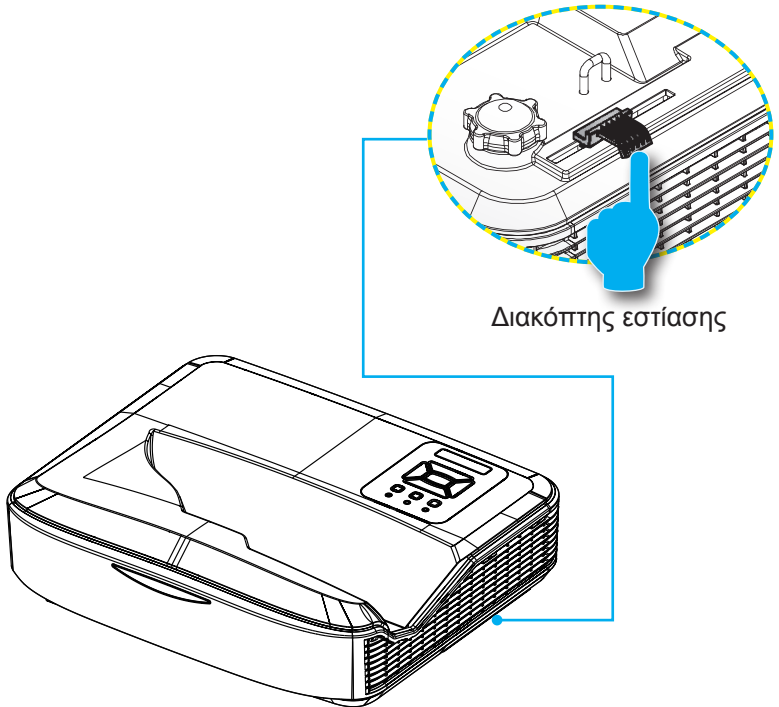

Εγκατάσταση

Ρύθμιση Μεγέθους της Προβαλλόμενης Εικόνας (Διαγώνιος)

- ▶ Σειρά 1080p: Μέγεθος προβαλλόμενης εικόνας από 90» έως 120» (2,286 έως 3,048 μέτρα)
- ▶ Σειρά WUXGA: Μέγεθος προβαλλόμενης εικόνας από 93» έως 123» (2,362 έως 3,124 μέτρα)

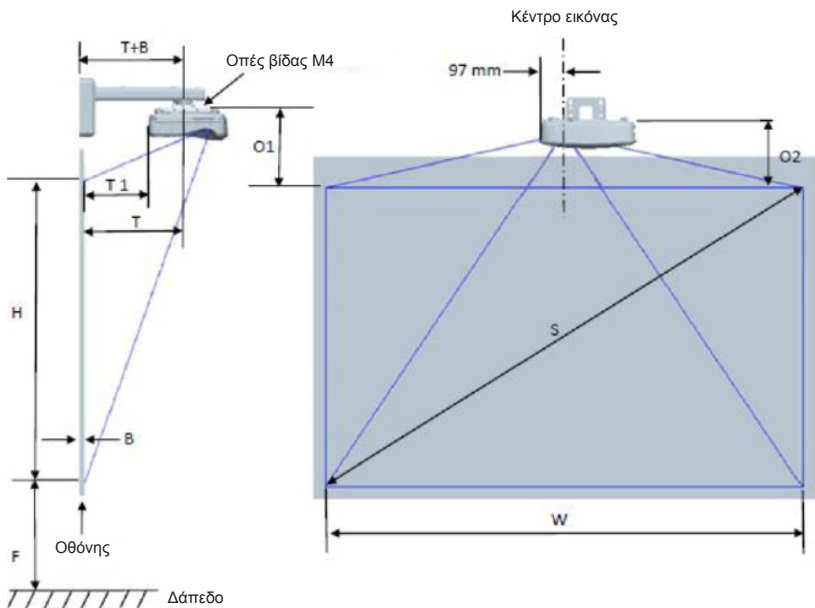

1080P (16:9) Διάγραμμα μέτρησης επιτοίχιας εγκατάστασης

Μέγεθος διαγωνίας εικόνας (M) σε ίντσες	Μέγεθος διαγωνίας εικόνας (M) σε χιλιοστά	Πλάτος εικόνας (Π) σε χιλιοστά	Ύψος εικόνας (Υ) σε χιλιοστά	Απόσταση προβολής	Μετατόπιση	Ανοχή μετατόπισης (+/-)	Απόσταση από την επιφάνεια του λευκού πίνακα στο κέντρο της βάσης προβολέα (T) σε χιλιοστά	Απόσταση από την επιφάνεια του λευκού πίνακα στο πίσω μέρος του προβολέα (T1) σε χιλιοστά	Απόσταση από την κορυφή της εικόνας στην κορυφή της πλάκας τοίχου (O) σε χιλιοστά	Απόσταση από την κορυφή της εικόνας στην κορυφή της διαπαρήχης προετοιμασμένου (O1) σε χιλιοστά	Απόσταση από την κορυφή της εικόνας στην κορυφή του προβολέα (O2) σε χιλιοστά
90	2286	1992	1121	504	224	34	379	242	363	287	267
91	2311	2015	1133	510	227	34	385	248	366	290	270
92	2337	2037	1146	515	229	34	390	253	368	292	272
93	2362	2059	1158	521	232	35	396	259	371	295	275
94	2388	2081	1171	527	234	35	402	265	373	297	277
95	2413	2103	1183	532	237	35	407	270	376	300	280
96	2438	2125	1196	538	239	36	413	276	378	302	282
97	2464	2147	1208	543	242	36	418	281	381	305	285
98	2489	2170	1220	549	244	37	424	287	383	307	287
99	2515	2192	1233	555	247	37	430	293	386	310	290
100	2540	2214	1245	560	249	37	435	298	388	312	292
101	2565	2236	1258	566	252	38	441	304	391	315	295
102	2591	2258	1270	571	254	38	446	309	393	317	297
103	2616	2280	1283	577	257	38	452	315	396	320	300
104	2642	2302	1295	583	259	39	458	321	398	322	302
105	2667	2325	1308	588	262	39	463	326	401	325	305
106	2692	2347	1320	594	264	40	469	332	403	327	307
107	2718	2369	1333	599	267	40	474	337	406	330	310
108	2743	2391	1345	605	269	40	480	343	408	332	312
109	2769	2413	1357	611	271	41	486	349	410	334	314
110	2794	2435	1370	616	274	41	491	354	413	337	317
111	2819	2457	1382	622	276	41	497	360	415	339	319
112	2845	2480	1395	627	279	42	502	365	418	342	322
113	2870	2502	1407	633	281	42	508	371	420	344	324
114	2896	2524	1420	639	284	43	514	377	423	347	327
115	2921	2546	1432	644	286	43	519	382	425	349	329
116	2946	2568	1445	650	289	43	525	388	428	352	332
117	2972	2590	1457	655	291	44	530	393	430	354	334
118	2997	2612	1470	661	294	44	536	399	433	357	337
119	3023	2634	1482	667	296	44	542	405	435	359	339
120	3048	2657	1494	672	299	45	547	410	438	362	342

Εγκατάσταση

WUXGA (16:10) Διάγραμμα μέτρησης επιτοίχιας εγκατάστασης											
Μέγεθος διαγωνίας εικόνας (M) σε ίντσες	Μέγεθος διαγωνίας εικόνας (M) σε χιλιοστά	Πλάτος εικόνας (Π) σε χιλιοστά	Ύψος εικόνας (Υ) σε χιλιοστά	Απόσταση προβολής	Μετατόπιση	Ανοχή μετατόπισης (+/-)	Απόσταση από την επιφάνεια του λευκού πίνακα στο κέντρο της βάσης προβολέα (T) σε χιλιοστά	Απόσταση από την επιφάνεια του λευκού πίνακα στο πίσω μέρος του προβολέα (T1) σε χιλιοστά	Απόσταση από την κορυφή της εικόνας στην κορυφή της πλάκας τοίχου (O) σε χιλιοστά	Απόσταση από την κορυφή της εικόνας στην κορυφή της διαπερήλης προσαρτημένου (O1) σε χιλιοστά	Απόσταση από την κορυφή της εικόνας στην κορυφή του προβολέα (O2) σε χιλιοστά
92	2337	1982	1239	501	211	37	376	239	350	274	254
93	2362	2003	1252	507	213	38	382	245	352	276	256
94	2388	2025	1265	512	215	38	387	250	354	278	258
95	2413	2046	1279	518	217	38	393	256	356	280	260
96	2438	2068	1292	523	220	39	398	261	359	283	263
97	2464	2089	1306	529	222	39	404	267	361	285	265
98	2489	2111	1319	534	224	40	409	272	363	287	267
99	2515	2132	1333	539	227	40	414	277	366	290	270
100	2540	2154	1346	545	229	40	420	283	368	292	272
101	2565	2175	1360	550	231	41	425	288	370	294	274
102	2591	2197	1373	556	233	41	431	294	372	296	276
103	2616	2219	1387	561	236	42	436	299	375	299	279
104	2642	2240	1400	567	238	42	442	305	377	301	281
105	2667	2262	1414	572	240	42	447	310	379	303	283
106	2692	2283	1427	578	243	43	453	316	382	306	286
107	2718	2305	1440	583	245	43	458	321	384	308	288
108	2743	2326	1454	589	247	44	464	327	386	310	290
109	2769	2348	1467	594	249	44	469	332	388	312	292
110	2794	2369	1481	599	252	44	474	337	391	315	295
111	2819	2391	1494	605	254	45	480	343	393	317	297
112	2845	2412	1508	610	256	45	485	348	395	319	299
113	2870	2434	1521	616	259	46	491	354	398	322	302
114	2896	2455	1535	621	261	46	496	359	400	324	304
115	2921	2477	1548	627	263	46	502	365	402	326	306
116	2946	2499	1562	632	265	47	507	370	404	328	308
117	2972	2520	1575	638	268	47	513	376	407	331	311
118	2997	2542	1589	643	270	48	518	381	409	333	313
119	3023	2563	1602	648	272	48	523	386	411	335	315
120	3048	2585	1615	654	275	48	529	392	414	338	318
121	3073	2606	1629	659	277	49	534	397	416	340	320
122	3099	2628	1642	665	279	49	540	403	418	342	322
123	3124	2649	1656	670	281	50	545	408	420	344	324
124	3150	2671	1669	676	284	50	551	414	423	347	327

❖ Αυτός ο πίνακας είναι μόνο για πληροφόρηση του χρήστη.

Εγκατάσταση

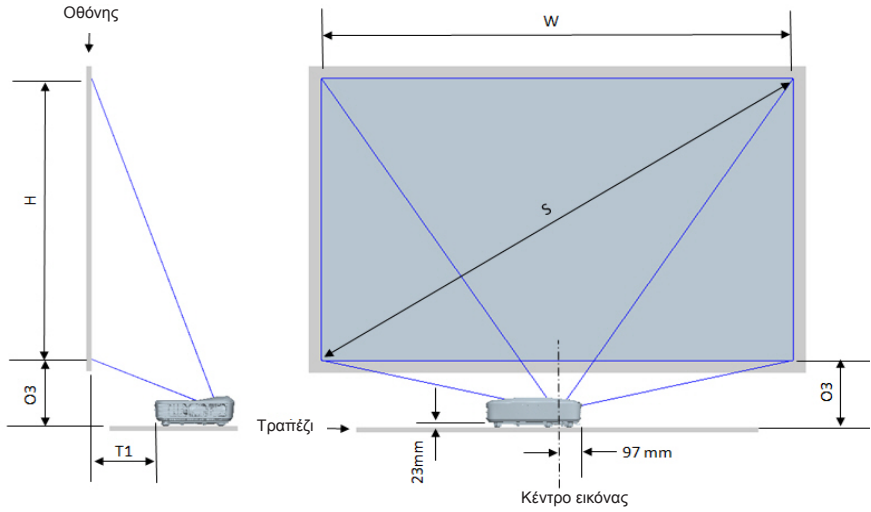

Εγκατάσταση

1080P (16:9) Διάγραμμα μέτρησης επιτραπέζιας εγκατάστασης					
Μέγεθος διαγώνιας εικόνας (M) σε ίντσες	Μέγεθος διαγώνιας εικόνας (M) σε χιλιοστά	Πλάτος εικόνας (Π) σε χιλιοστά	Ύψος εικόνας (Υ) σε χιλιοστά	Απόσταση από την επιφάνεια του λευκού πίνακα στο πίσω μέρος του προβολέα (T1) σε χιλιοστά	Απόσταση από το κάτω μέρος της εικόνας στην κορυφή του τραπεζιού (O3) σε χιλιοστά
90	2286	1992	1121	242	290
91	2311	2015	1133	248	293
92	2337	2037	1146	253	295
93	2362	2059	1158	259	298
94	2388	2081	1171	265	300
95	2413	2103	1183	270	303
96	2438	2125	1196	276	305
97	2464	2147	1208	281	308
98	2489	2170	1220	287	310
99	2515	2192	1233	293	313
100	2540	2214	1245	298	315
101	2565	2236	1258	304	318
102	2591	2258	1270	309	320
103	2616	2280	1283	315	323
104	2642	2302	1295	321	325
105	2667	2325	1308	326	328
106	2692	2347	1320	332	330
107	2718	2369	1333	337	333
108	2743	2391	1345	343	335
109	2769	2413	1357	349	337
110	2794	2435	1370	354	340
111	2819	2457	1382	360	342
112	2845	2480	1395	365	345
113	2870	2502	1407	371	347
114	2896	2524	1420	377	350
115	2921	2546	1432	382	352
116	2946	2568	1445	388	355
117	2972	2590	1457	393	357
118	2997	2612	1470	399	360
119	3023	2634	1482	405	362
120	3048	2657	1494	410	365

Εγκατάσταση

WUXGA (16:10) Διάγραμμα μέτρησης επιτραπέζιας εγκατάστασης					
Μέγεθος διαγώνιας εικόνας (M) σε ίντσες	Μέγεθος διαγώνιας εικόνας (M) σε χιλιοστά	Πλάτος εικόνας (Π) σε χιλιοστά	Ύψος εικόνας (Υ) σε χιλιοστά	Απόσταση από την επιφάνεια του λευκού πίνακα στο πίσω μέρος του προβολέα (T1) σε χιλιοστά	Απόσταση από το κάτω μέρος της εικόνας στην κορυφή του τραπεζιού (O3) σε χιλιοστά
92	2337	1982	1239	239	277
93	2362	2003	1252	245	279
94	2388	2025	1265	250	281
95	2413	2046	1279	256	283
96	2438	2068	1292	261	286
97	2464	2089	1306	267	288
98	2489	2111	1319	272	290
99	2515	2132	1333	277	293
100	2540	2154	1346	283	295
101	2565	2175	1360	288	297
102	2591	2197	1373	294	299
103	2616	2219	1387	299	302
104	2642	2240	1400	305	304
105	2667	2262	1414	310	306
106	2692	2283	1427	316	309
107	2718	2305	1440	321	311
108	2743	2326	1454	327	313
109	2769	2348	1467	332	315
110	2794	2369	1481	337	318
111	2819	2391	1494	343	320
112	2845	2412	1508	348	322
113	2870	2434	1521	354	325
114	2896	2455	1535	359	327
115	2921	2477	1548	365	329
116	2946	2499	1562	370	331
117	2972	2520	1575	376	334
118	2997	2542	1589	381	336
119	3023	2563	1602	386	338
120	3048	2585	1615	392	341
121	3073	2606	1629	397	343
122	3099	2628	1642	403	345
123	3124	2649	1656	408	347
124	3150	2671	1669	414	350

Χειριστήρια Χρήστη

Πίνακας Ελέγχου & Τηλεχειριστήριο

Πίνακας Ελέγχου

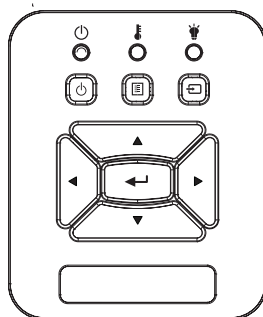

Χρήση του Πίνακα Ελέγχου

Ισχύς	 Ανατρέξτε στην ενότητα «Άναμμα/Σβήσιμο του Προβολέα» στις σελίδες 14-15.
Είσοδος	Πατήστε «Enter» για να επιβεβαιώσετε την επιλογή στοιχείου σας.
ΕΙΣΟΔΟΣ	Πατήστε το κουμπί «ΕΙΣΟΔΟΣ» για να επιλέξετε ένα σήμα εισόδου.
MENΟΥ	Πατήστε το «MENOY» για να ανοίξει το μενού επί της οθόνης. Για έξοδο, πατήστε ξανά το κουμπί «Μενού».
Τέσσερα Κουμπιά Επιλογής Κατεύθυνσης	Χρησιμοποιήστε τα κουμπιά ▲▼◀▶ για την επιλογή στοιχείων ή την τροποποίηση της επιλογής σας.
LED LAMP	Ανατρέξτε στην ένδειξη LED για την κατάσταση της πηγή φωτός του προβολέα.
LED TEMP	Ανατρέξτε στην ένδειξη LED για την κατάσταση της θερμοκρασίας του προβολέα.
LED ΕΝΕΡΓΟ-ΠΟΙΗΣΗ/ΣΕ ΑΝΑΜΟΝΗ	Ανατρέξτε στην ένδειξη LED για την κατάσταση ισχύος του προβολέα.

Χειριστήρια Χρήστη

Τηλεχειριστήριο

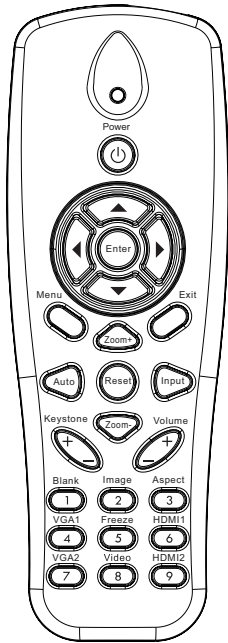

Χρήση του Τηλεχειριστηρίου

Πομπός υπέρυθρων Στέλνει σήματα στον προβολέα.

Λυχνία LED Λυχνία LED Ενδείξεων.

Power  Ανατρέξτε στην ενότητα «Άναμμα/Σβήσιμο του Προβολέα» στις σελίδες 14-15.

Εξοδος Πατήστε το «Εξοδος» για να κλείσετε το μενού επί της οθόνης.

Μεγέθυνση Κάντε μεγέθυνση στην προβολή του προβολέα.

Επαναφορά Επιστροφή των ρυθμίσεων στις προεπιλεγμένες εργοστασιακές τιμές. (εκτός από τον μετρητή λαμπτήρα)

Σμίκρυνση Κάντε σμίκρυνση στην προβολή του προβολέα.

Είσοδος Επιβεβαιώνει την επιλογή στοιχείου σας.

Είσοδος Πατήστε το κουμπί «Είσοδος» για να επιλέξετε ένα σήμα εισόδου.

Αυτόματο Συγχρονίζει αυτόματα τον προβολέα με την πηγή εισόδου.

Τέσσερα Κουμπιά Επιλογής Κατεύθυνσης Χρησιμοποιήστε τα κουμπιά ▲▼◀▶ για την επιλογή στοιχείων ή την τροποποίηση της επιλογής σας.

Keystone +/- Προσαρμόζει την παραμόρφωση της εικόνας που προκαλείται από την κλίση του προβολέα.

Ένταση +/- Αυξάνει/μειώνει την ένταση.

Χειριστήρια Χρήστη

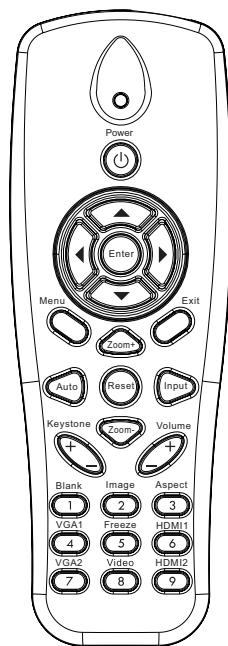

Χρήση του Τηλεχειριστηρίου

Αναλογία εικόνας	Χρησιμοποιήστε αυτήν τη λειτουργία για να επιλέξετε την αναλογία εικόνας που προτιμάτε.
Μενού	Πατήστε το «Μενού» για να ανοίξει το μενού επί της οθόνης. Για έξοδο, πατήστε ξανά το κουμπί «Μενού».
VGA 1	Πατήστε το «VGA 1» για να επιλέξετε τον σύνδεσμο VGA IN 1.
Κενή οθόνη	Σβήνει/ανάβει προσωρινά τον ήχο και την εικόνα.
HDMI 1	Πατήστε το «HDMI 1» για να επιλέξετε τον σύνδεσμο HDMI IN 1.
HDMI 2	Πατήστε το «HDMI 2» για να επιλέξετε τον σύνδεσμο HDMI IN 2.
VGA 2	Πατήστε το «VGA 2» για να επιλέξετε τον σύνδεσμο VGA IN 2.
Βίντεο	Πατήστε το κουμπί «Βίντεο» για να επιλέξετε την πηγή Composite video.
Πάγωμα οθόνης	Παύση της εικόνας στην οθόνη. Πιέστε ξανά για συνέχιση εναλλαγής της εικόνας οθόνης.
Εικόνα	Επιλογή της κατάστασης προβολής ανάμεσα σε Φωτεινό, Η/Υ, Ταϊνία, Παιχνίδι και Χρήστης.

Χειριστήρια Χρήστη

Απομακρυσμένοι κωδικοί υπέρυθρων

Βασικό υπόμνημα	NEC_CODE			
	Προσαρμοσμένος κωδικός		Δεδομένα	
	Byte1	Byte2	Byte3	Byte4
Power	FF	FF	E8	17
Επάνω	FF	FF	E7	18
Αριστερά	FF	FF	E6	19
Είσοδος	FF	FF	F8	7
Δεξιά	FF	FF	F7	8
Κάτω	FF	FF	F6	9
Μενού	FF	FF	EB	14
Ζουμ+	FF	FF	FB	4
Εξοδος	FF	FF	FF	0
Αυτόματο	FF	FF	FA	5
Επαναφορά	FF	FF	EA	15
Είσοδος	FF	FF	E0	1F
Ζουμ-	FF	FF	FE	1
Keystone +	FF	FF	F0	0F
Keystone -	FF	FF	E2	1D
Ένταση-	FF	FF	F2	0D
Ένταση+	FF	FF	BD	42
Κενό/1	FF	FF	BE	41
Εικόνα/2	FF	FF	F3	0C
Αναλογία3	FF	FF	E3	1C
VGA 1/4	FF	FF	BF	40
Πάγωμα/5	FF	FF	EC	13
HDMI 1/6	FF	FF	E5	1A
VGA 2/7	FF	FF	E4	1B
HDMI 2/8	FF	FF	EF	10
S-Video/9	FF	FF	E1	1E

Χειριστήρια Χρήστη

Μενού Προβολής στην Οθόνη

Ο Προβολέας έχει πολύγλωσσα μενού Προβολής στην Οθόνη (OSD) που σας επιτρέπει να κάνετε προσαρμογές στην εικόνα και να αλλάξετε διάφορες ρυθμίσεις.

Δομή

Σημείωση: Σημειώστε ότι τα μενού (OSD) που εμφανίζονται στην οθόνη διαφέρουν ανάλογα με τον τύπο του σήματος που έχει επιλεγεί και το μοντέλο προβολέα που χρησιμοποιείται.

Δέντρο βασικού μενού 1ο επίπεδο	2ο επίπεδο	3ο επίπεδο	4ο επίπεδο	
Μενού εικόνας	Λειτουργία χρώματος	Φωτεινό / Η/Υ / Ταϊνία / Συνδυασμός / Παιχνίδι / Χρήστης		
	Χρώμα τοίχου	Λευκό/Ανοιχτό κίτρινο/Ανοιχτό μπλε/Ροζ/Σκούρο πράσινο)		
	Φωτεινότητα	Μετρητής για ρύθμιση		
	Αντίθεση	Μετρητής για ρύθμιση		
	Οξύτητα	Μετρητής για ρύθμιση		
	Κορεσμός	Μετρητής για ρύθμιση		
	Τόνος	Μετρητής για ρύθμιση		
	Gamma	Μετρητής για ρύθμιση		
	Θερμ. Χρώματος	Μετρητής για ρύθμιση (Ο αριθμός πρέπει να εμφανίζει πραγματική θερμοκρασία χρώματος) 6500K/7500K/8300K		
	Ρυθμίσεις χρώματος	RGB		
		Τόνος		Μετρητής για ρύθμιση
Κορεσμός			Μετρητής για ρύθμιση	
	Απολαβή		Μετρητής για ρύθμιση	
Μενού οθόνης	Αναλογία εικόνας	Αυτόματο / 4:3 / 16:9 / 16:10 (Υπερευρεία 16:6)		
	Φάση	Μετρητής για ρύθμιση		
	Ρολόι	Μετρητής για ρύθμιση		
	Ο.Θέση	Μετρητής για ρύθμιση		
	Κ.Θέση	Μετρητής για ρύθμιση		
	Ψηφιακό ζουμ	Μετρητής για ρύθμιση		
	Διόρθωση γεωμετρίας	Κ. Τραπέζιο		Μετρητής για ρύθμιση
		Ο. Τραπέζιο		Μετρητής για ρύθμιση
		Ενεργοποίηση/ απενεργοποίηση 4 γωνιών		Ενεργό/Ανενεργό
		Χρώμα πλέγματος		Λευκό/Πράσινο/Κόκκινο/Μοβ
		Ρύθμιση 4 γωνιών		Μοτίβο προς ρύθμιση
	Επαναφορά 4 γωνιών		Ναι/Όχι	
	Οροφή	Μπροστά/Οροφή, μπροστά/Πίσω/Οροφή, πίσω		
Μέγεθος	Μετρητής για ρύθμιση			
Μετατόπιση εικόνας	Οριζόντια θέση			
	Κάθετη θέση			

Χειριστήρια Χρήστη

Δέντρο βασικού μενού 1ο επίπεδο	2ο επίπεδο	3ο επίπεδο	4ο επίπεδο
Μενού Ρύθμιση	Γλώσσα	Υπομενού για 18 γλώσσες 1: English 2: Deutsch 3: Svenska 4: Français 5: عربي 6: Nederlands 7: Bokmal & Nynorsk 8: Dansk 9: 简体中文 10: Polski 11: 한국어 12: Русский 13: Español 14: 繁體中文 15: Italiano 16: Português 17: Türkçe 18: 日本語	
	Θέση Μενού	Πάνω αριστερά/Πάνω δεξιά/Κέντρο/Κάτω αριστερά/Κάτω δεξιά	
	Κλειστή καταγραφή	Ανενεργό/CC1/CC2/CC3/CC4	
	Έξοδος VGA (Αναμονή)	Ενεργό/Ανενεργό	
	VGA 2 (Λειτουργία)	Ενεργό/Ανενεργό	
	LAN (Αναμονή)	Ενεργό/Ανενεργό	
	Γεννήτρια Ελέγχου	Ενεργό/Ανενεργό	
	Άμεση Εκκίνηση	Ενεργό/Ανενεργό	
	Ενεργοποίηση Σήματος	Ενεργό/Ανενεργό	
	Επιαναφορά	Ναι/Όχι	
Μενού έντασης ήχου	Ηχείο	Ενεργό/Ανενεργό	
	Γραμμή εξόδου	Ενεργό/Ανενεργό	
	Μικρόφωνο	Ενεργό/Ανενεργό	
	Σίγαση ήχου	Ενεργό/Ανενεργό	
	Ένταση	Μετρητής για ρύθμιση	
	Ένταση μικροφώνου	Μετρητής για ρύθμιση	

Χειριστήρια Χρήστη

Δέντρο βασικού μενού 1ο επίπεδο	2ο επίπεδο	3ο επίπεδο	4ο επίπεδο	
Μενού επιλογών	Λογότυπο	Προεπιλογή/Χρήστης		
	Επιλογή Οθόνης	Εκτελέστε Καταγραφή εικόνας και εμφανίστε μήνυμα στην οθόνη		
	Αυτόματη πηγή	Ενεργό/Ανενεργό		
	Είσοδος	Οθόνη VGA-1 / VGA-2 / HDMI-1 / HDMI-2 / Composite / Πολυμέσα / LAN		
	Αυτόμ. Απενεργοπ. (λ.)	Μετρητής για ρύθμιση		
	Ρυθμίσεις SSI	Ώρες χρήσης SSI (κανονικό)		
		Ώρες χρήσης SSI (ECO)		
		Λειτουργία τροφοδοσίας SSI		Κανονική / ECO
	Βέλτιστη νοοτροπία	Ενεργό/Ανενεργό		
	Υπενθύμιση φίλτρων (Ωρα)	Filter Reminder Καθαρισμός υπενθυμίσεων		Ναι/Όχι
	Πληροφορίες	(Μόνο προβολή)		Ενεργό/Ανενεργό
	ID Προβολέα	Μετρητής για ρύθμιση		
Ψηφιακή σήμανση	Ενεργό/Ανενεργό			
Μενού 3D	Τρεις διαστάσεις (3D)	Ανενεργό / Ενεργό / Αυτόματο		
	3D αντιστροφή	Ενεργό/Ανενεργό		
	Φορμά 3D	Frame Packing / Side-by-Side (Half) / Top and Bottom / Frame Sequential / Field Sequential		
	1080P@24	96 Hz / 144 Hz		
Μενού LAN	Κατάσταση	(Μόνο προβολή)		
	DHCP	Ενεργό/Ανενεργό		
	Διεύθυνση IP	Επεξεργάσιμο		
	Μάσκα υποδικτύου	Επεξεργάσιμο		
	Πύλη	Επεξεργάσιμο		
	DNS	Επεξεργάσιμο		
	Κατάστημα	Ναι/Όχι		
	Διεύθ. Mac	(Μόνο προβολή)		
	Όνομα ομάδας	(Μόνο προβολή)		
	Όνομα προβολέα	(Μόνο προβολή)		
	Θέση	(Μόνο προβολή)		
	Επαφή	(Μόνο προβολή)		

Χειριστήρια Χρήστη

Λειτουργία

1. Για να ανοίξετε το μενού OSD, πατήστε «Μενού» στο Τηλεχειριστήριο ή στο πληκτρολόγιο του προβολέα.
2. Όταν εμφανιστεί το OSD, χρησιμοποιήστε τα κουμπιά ▲▼ για να επιλέξετε οποιοδήποτε στοιχείο στο κεντρικό μενού. Όσο κάνετε μια επιλογή σε μια συγκεκριμένη σελίδα, πατήστε το κουμπί ► ή το κουμπί «Είσοδος» για να προσπελάσετε το υπομενού.
3. Χρησιμοποιήστε τα κουμπιά ▲▼ για να επιλέξετε το στοιχείο που επιθυμείτε και αλλάξτε τις ρυθμίσεις χρησιμοποιώντας το κουμπί ◀▶.
4. Επιλέξτε το επόμενο στοιχείο που θέλετε να ρυθμίσετε στο υπομενού και ρυθμίστε το σύμφωνα με την παραπάνω περιγραφή.
5. Πατήστε το κουμπί «Είσοδος» για επιβεβαίωση και η οθόνη θα επιστρέψει στο κεντρικό μενού.
6. Για έξοδο, πατήστε ξανά το κουμπί «Μενού». Το μενού της OSD θα κλείσει και ο προβολέας θα αποθηκεύσει αυτόματα τις νέες ρυθμίσεις.

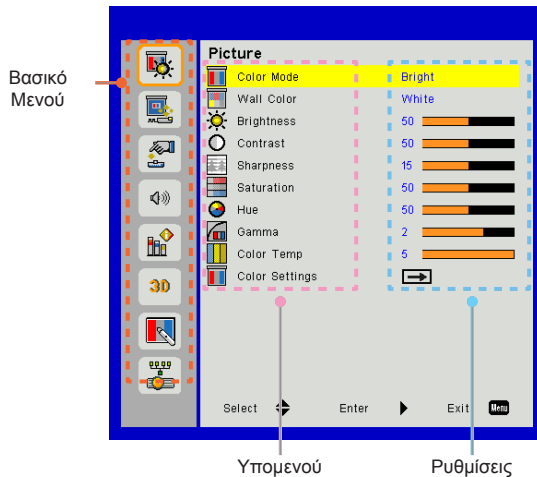

Χειριστήρια Χρήστη

Εικόνα

Λειτουργία χρώματος

Υπάρχουν πολλές εργοστασιακές προεπιλογές βελτιστοποιημένες για διάφορους τύπους εικόνων.

Χρησιμοποιήστε το πλήκτρο ◀ ή ▶ για να επιλέξετε ένα στοιχείο.

- Φωτεινό: Για βελτιστοποίηση της φωτεινότητας.
- Η/Υ: Για παρουσίαση σε συναντήσεις.
- Ταινία: Για αναπαραγωγή περιεχομένου βίντεο.
- Συνδυασμός: Τόνος για συρραφή.
- Παιχνίδι: Για περιεχόμενο παιχνιδιού.
- Χρήστης: Απομνημόνευση των ρυθμίσεων του χρήστη.

Χρώμα τοίχου

Χρησιμοποιήστε αυτή τη λειτουργία για να αποκτήσετε βελτιστοποιημένη εικόνα της οθόνης, ανάλογα με το χρώμα του τοίχου. Μπορείτε να επιλέξετε από "Λευκό", "Ανοικτό κίτρινο", "Ανοικτό μπλε", "Ροζ" και "Σκούρο πράσινο".

Φωτεινότητα

Ρυθμίστε τη φωτεινότητα της εικόνας.

- Πατήστε το κουμπί ◀ για να σκουρύνει η εικόνα.
- Πατήστε το κουμπί ▶ για να γίνει πιο φωτεινή η εικόνα.

Αντίθεση

Τα χειριστήρια αντίθεσης ελέγχουν τη διαφορά ανάμεσα στα φωτεινότερα και τα σκοτεινότερα μέρη της εικόνας. Η ρύθμιση της αντίθεσης αλλάζει την ποσότητα μαύρου και λευκού στην εικόνα.

- Πατήστε το κουμπί ◀ για να μειώσετε την αντίθεση.
- Πατήστε το κουμπί ▶ για να αυξήσετε την αντίθεση.

Χειριστήρια Χρήστη

Οξύτητα

Ρυθμίζει την ευκρίνεια της εικόνας.

- Πατήστε το κουμπί ◀ για να μειώσετε την ευκρίνεια.
- Πατήστε το κουμπί ▶ για να αυξήσετε την ευκρίνεια.

Κορεσμός

Ρυθμίζει μια εικόνα βίντεο από μαύρο και άσπρο σε πλήρως κορεσμένο χρώμα.

- Πατήστε το κουμπί ◀ για να μειώσετε τον κορεσμό της εικόνας.
- Πατήστε το κουμπί ▶ για να αυξήσετε τον κορεσμό της εικόνας.

Τόνος

Ρυθμίζει την ισορροπία χρώματος του κόκκινου και του πράσινου.

- Πατήστε το κουμπί ◀ για να αυξήσετε το βαθμό του πράσινου στην εικόνα.
- Πατήστε το κουμπί ▶ για να αυξήσετε το βαθμό του κόκκινου στην εικόνα.

Gamma

Αυτό σας επιτρέπει να ρυθμίσετε την τιμή γάμμα για να αποκτήσετε την καλύτερη αντίθεση εικόνας από την είσοδο.

Θερμ. Χρώματος

Αυτό σας επιτρέπει να ρυθμίσετε τη θερμοκρασία χρώματος. Σε υψηλότερη θερμοκρασία η οθόνη μοιάζει πιο ψυχρή. Σε χαμηλότερη θερμοκρασία η οθόνη μοιάζει πιο θερμή.

Ρυθμισεις χρωματος

Χρησιμοποιήστε αυτές της ρυθμίσεις για ρύθμιση των ξεχωριστών χρωμάτων Κόκκινο, Πράσινο, Μπλε, Κυανό, Ματζέντα και Κίτρινο για προχωρημένους.

Χειριστήρια Χρήστη

Οθόνης

Αναλογία εικόνας

- Αυτόματο: Διατήρηση της αρχικής αναλογίας πλάτους-ύψους της εικόνας και μεγιστοποίηση της εικόνας για να χωρέσει στα τοπικά οριζόντια ή κάθετα εικονοστοιχεία.
- 4:3: Η εικόνα θα αλλάξει μέγεθος για να χωρέσει στην οθόνη και θα απεικονιστεί χρησιμοποιώντας αναλογία 4:3.
- 16:9: Η εικόνα θα αλλάξει μέγεθος για να χωρέσει στο πλάτος της οθόνης και το ύψος θα ρυθμιστεί για να προβληθεί η εικόνα χρησιμοποιώντας αναλογία 16:9.
- 16:10: Η εικόνα θα αλλάξει μέγεθος για να χωρέσει στο πλάτος της οθόνης και το ύψος θα ρυθμιστεί για να προβληθεί η εικόνα χρησιμοποιώντας αναλογία 16:10.

Φάση

Συγχρονίζει το χρονισμό του σήματος της οθόνης με αυτόν της κάρτας γραφικών. Αν η εικόνα είναι ασταθής ή τρεμοπαίζει, χρησιμοποιήστε αυτή τη λειτουργία για να τη διορθώσετε.

Ρολόι

Ρυθμίστε για επίτευξη βέλτιστης εικόνας όταν υπάρχει κάθετο τρεμόπαιγμα στην εικόνα.

Ο.Θέση

- Πατήστε το κουμπί ◀ για να μετακινήσετε την εικόνα προς τα αριστερά.
- Πατήστε το κουμπί ▶ για να μετακινήσετε την εικόνα προς τα δεξιά.

Κ.Θέση

- Πατήστε το κουμπί ◀ για να μετακινήσετε την εικόνα προς τα κάτω.
- Πατήστε το κουμπί ▶ για να μετακινήσετε την εικόνα προς τα πάνω.

Χειριστήρια Χρήστη

Ψηφιακό ζουμ

- Πατήστε το ◀ για να μειώσετε το μέγεθος της εικόνας.
- Πατήστε το ▶ για να μεγεθύνετε μια εικόνα στην οθόνη προβολής.

Διόρθωση γεωμετρίας

- Χρησιμοποιήστε τις λειτουργίες Τραπέζιο ή Ρύθμιση 4 γωνιών για να λάβετε τέλειες, ορθογώνιες εικόνες.
- Κ. Τραπέζιο: Προσαρμόζει την παραμόρφωση εικόνας κάθετα. Εάν η εικόνα έχει τραπεζοειδή μορφή, αυτή η επιλογή μπορεί να βοηθήσει στην παραλληλόγραμμη εμφάνιση της εικόνας.
- Ο. Τραπέζιο: Προσαρμόζει την παραμόρφωση εικόνας οριζόντια. Εάν η εικόνα έχει τραπεζοειδή μορφή, αυτή η επιλογή μπορεί να βοηθήσει στην παραλληλόγραμμη εμφάνιση της εικόνας.
- Ενεργοποίηση/ απενεργοποίηση 4 γωνιών: Επιλέξτε «Ενεργό» για να ενεργοποιήσετε τις λειτουργίες διόρθωσης 4 γωνιών.
- Χρώμα πλέγματος: Ρυθμίστε το πλέγμα χρώματος της λειτουργίας διόρθωσης 4 γωνιών.
- Ρύθμιση 4 γωνιών: Ρυθμίστε τις 4 γωνίες της εικόνας εικονοστοιχείο προς εικονοστοιχείο, ώστε να κάνετε την εικόνα ορθογώνια.
- Επαναφορά 4 γωνιών: Επαναφέρετε τις προεπιλεγμένες εργοστασιακές ρυθμίσεις για τις παραμέτρους Ο/Κ τραπέζιο και 4 γωνίες.

Οροφή

- Μπροστά: Η εικόνα προβάλλεται απευθείας στην οθόνη.
- Οροφή, μπροστά: Αυτή είναι η προεπιλεγμένη ρύθμιση. Με αυτή την επιλογή η εικόνα εμφανίζεται ανάποδα.
- Πίσω: Με αυτή την επιλογή η εικόνα εμφανίζεται ανεστραμμένη.
- Οροφή, πίσω: Με αυτή την επιλογή η εικόνα εμφανίζεται ανεστραμμένη και ανάποδα.

Χειριστήρια Χρήστη

Μέγεθος

Πατήστε το δεξί και το αριστερό κουμπί για να ρυθμίσετε τη γραμμή χρώματος και την τιμή του αριθμού

Μετατόπιση εικόνας

Πατήστε το δεξί και το αριστερό κουμπί για να ρυθμίσετε τη γραμμή χρώματος και την τιμή του αριθμού

Χειριστήρια Χρήστη

Ρύθμιση

Γλώσσα

Επιλέξτε το πολύγλωσσο μενού της OSD. Πιέστε το πλήκτρο ◀ ή ▶ στο υπομενού και στη συνέχεια χρησιμοποιήστε το πλήκτρο ◀ ή ▶ για να επιλέξετε την επιθυμητή γλώσσα. Πατήστε ▶ στο τηλεχειριστήριο για να οριστικοποιήσετε την επιλογή.

Θέση Μενού

Επιλέξτε τη θέση του μενού στην οθόνη προβολής.

Κλειστή καταγραφή

Χρησιμοποιήστε αυτή τη λειτουργία για να ενεργοποιήσετε το μενού κρυφών υποτίτλων. Διαλέξτε μία κατάλληλη επιλογή υποτίτλων: Ανενεργό, CC1, CC2, CC3, και CC4.

Έξοδος VGA (Αναμονή)

Επιλέξτε «Ενεργό» για να ενεργοποιήσετε την σύνδεση εξόδου VGA.

VGA2 (Λειτουργία)

- Είσοδος: Επιλέξτε «Είσοδος» για να επιτρέψετε στη θύρα VGA να ενεργεί ως λειτουργία εισόδου VGA.
- Έξοδος: Επιλέξτε «Έξοδος» για να ενεργοποιήσετε τη λειτουργία VGA Out μόλις ενεργοποιηθεί ο προβολέας.

LAN (Αναμονή)

Επιλέξτε «Ενεργό» για να ενεργοποιήσετε τη σύνδεση LAN. Επιλέξτε «Ανενεργό» για να απενεργοποιήσετε τη σύνδεση LAN (Τοπική σύνδεση).

Γεννήτρια Ελέγχου

Εμφανίζει μια γεννήτρια ελέγχου.

Χειριστήρια Χρήστη

Άμεση Εκκίνηση

Επιλέξτε το «Ενεργό» για να ενεργοποιήσετε την κατάσταση Άμεσης Ενεργοποίησης. Ο προβολέας ενεργοποιείται αυτόματα όταν συνδέεται στην παροχή ρεύματος AC, χωρίς να πατηθεί το κουμπί «Ισχύς» στο πληκτρολόγιο του προβολέα ή στο τηλεχειριστήριο.

Ενεργοποίηση Σήματος

Επιλέξτε το «Ενεργό» για να ενεργοποιήσετε την κατάσταση Ενεργοποίησης Σήματος. Ο προβολέας ενεργοποιείται αυτόματα όταν εντοπίζεται σήμα, χωρίς να πατηθεί το κουμπί «Ισχύς» στο πληκτρολόγιο του προβολέα ή στο τηλεχειριστήριο.

Επαναφορά

Επιλέξτε «Ναι» για να επαναφέρετε τις παραμέτρους σε όλα τα μενού στις προεπιλεγμένες εργοστασιακές ρυθμίσεις.

Χειριστήρια Χρήστη

Ένταση

Ηχείο

- Επιλέξτε «Ενεργό» για να ενεργοποιήσετε το ηχείο.
- Επιλέξτε «Ανενεργό» για να απενεργοποιήσετε τη λειτουργία.

Γραμμή εξόδου

- Επιλέξτε «Ενεργό» για να ενεργοποιήσετε τη λειτουργία γραμμής εξόδου.
- Επιλέξτε «Ανενεργό» για να απενεργοποιήσετε τη λειτουργία γραμμής εξόδου.

Μικρόφωνο

- Επιλέξτε «Ενεργό» για να ενεργοποιήσετε το μικρόφωνο.
- Επιλέξτε το «Ανενεργό» για να απενεργοποιήσετε το μικρόφωνο.

Σίγαση ήχου

- Επιλέξτε «Ενεργό» για να ενεργοποιήσετε τη σίγαση.
- Επιλέξτε «Ανενεργό» για να απενεργοποιήσετε τη σίγαση.

Ένταση

- Πατήστε το κουμπί ◀ για να μειώσετε την ένταση.
- Πατήστε το κουμπί ▶ για να αυξήσετε την ένταση.

Ένταση μικροφώνου

- Πιέστε το πλήκτρο ◀ για να μειώσετε την ένταση ήχου του μικροφώνου.
- Πατήστε το κουμπί ▶ για να αυξήσετε την ένταση του μικροφώνου.

Χειριστήρια Χρήστη

Επιλογή

Λογότυπο

Χρησιμοποιήστε αυτή τη λειτουργία για να επιλέξετε την οθόνη εκκίνησης που προτιμάτε. Εάν γίνουν αλλαγές, θα εφαρμοστούν την επόμενη φορά που θα ενεργοποιηθεί ο προβολέας.

- Προεπιλογή: Η προεπιλεγμένη οθόνη έναρξης.
- Χρήστης: Χρήση της αποθηκευμένης εικόνας από τη λειτουργία «Καταγραφή λογότυπου».

Επιλογή Οθόνης

Πατήστε το κουμπί ► για να καταγράψετε μια εικόνα της φωτογραφίας που προβάλλεται τη στιγμή αυτή στην οθόνη.

Αυτόματη πηγή

- Ενεργό: Ο προβολέας θα αναζητήσει άλλο σήμα αν χαθεί το τρέχον σήμα εισόδου.
- Ανενεργό: Ο προβολέας θα αναζητεί μόνον την τρέχουσα σύνδεση εισόδου.

Είσοδος

Πιέστε το πλήκτρο ► για να ενεργοποιήσετε/απενεργοποιήσετε πηγές εισόδου. Ο προβολέας δεν αναζητεί πηγές εισόδου που δεν έχουν επιλεγεί.

Αυτόμ. Απενεργοπ. (Λ.)

Ορίζει το χρονικό διάστημα της αντίστροφης μέτρησης. Ο χρονοδιακόπτης της αντίστροφης μέτρησης θα αρχίσει όταν δεν υπάρχει είσοδος σήματος στον προβολέα. Ο προβολέας θα απενεργοποιηθεί αυτόματα όταν τελειώσει η αντίστροφη μέτρηση (σε λεπτά).

Χειριστήρια Χρήστη

Ρυθμίσεις SSI

- Ώρες χρήσης SSI (Κανονική): Εμφανίζεται ο χρόνος προβολής της κανονικής λειτουργίας.
- Ώρες χρήσης SSI (ECO): Εμφανίζεται ο χρόνος προβολής της λειτουργίας ECO.
- Πατήστε το πλήκτρο enter στη λειτουργία τροφοδοσίας.

Βέλτιστη νοοτροπία

- Ενεργό: Οι ενσωματωμένοι ανεμιστήρες λειτουργούν σε υψηλή ταχύτητα. Επιλέξτε αυτή τη δυνατότητα όταν χρησιμοποιείτε τον προβολέα σε υψόμετρο πάνω από 762 μέτρα / 2.500 πόδια ή περισσότερο.
- Ανενεργό: Οι ενσωματωμένοι ανεμιστήρες ενεργοποιούνται αυτόματα με μεταβλητή ταχύτητα, ανάλογα με την εσωτερική θερμοκρασία.

Υπενθύμιση φίλτρων (Ώρα)

- Υπενθύμιση φίλτρων (Ώρα): Ρυθμίζει το χρόνο υπενθύμισης φίλτρου.
- Καθαρισμός υπενθυμίσεων: Επιλέξτε «Ναι» για να επαναφέρετε το μετρητή ωρών του φίλτρου σκόνης στο μηδέν μετά την αντικατάσταση ή τον καθαρισμό του φίλτρου αυτού.

Πληροφορίες

Εμφάνιση των πληροφοριών του προβολέα για το όνομα μοντέλου, το SNID, την πηγή, την ανάλυση, την έκδοση λογισμικού και την αναλογία εικόνας στην οθόνη.

ID Προβολέα

Ο ορισμός ταυτότητας μπορεί να ρυθμιστεί από το μενού (εύρος 00-99), επιτρέποντας στο χρήστη τον έλεγχο ενός μεμονωμένου προβολέα χρησιμοποιώντας εντολή RS232.

Χειριστήρια Χρήστη

Ψηφιακή σήμανση

- Αποτελεί λειτουργία αυτόματης αναπαραγωγής για πολυμέσα.
- Δημιουργήστε ένα φάκελο με τίτλο «signage»' στο USB σας και εισαγάγετέ το στη θύρα USB.
- Επιλέξτε «Ενεργό» και κάντε επανεκκίνηση ώστε να ενεργοποιήσετε τη λειτουργία για αυτόματη αναπαραγωγή των αρχείων στον φάκελο signage.
- Επιλέξτε το «Ανενεργό» για να απενεργοποιήσετε την λειτουργία.

Χειριστήρια Χρήστη

Τρεις διαστάσεις (3D)

Τρεις διαστάσεις (3D)

- Αυτόματο: Όταν ανιχνεύεται ένα σήμα αναγνώρισης χρονισμού 3D 1.4a HDMI, η εικόνα 3D επιλέγεται αυτόματα.
- Επιλέξτε το «Ενεργό» για να ενεργοποιήσετε τη λειτουργία 3D.
- Επιλέξτε «Ανενεργό» για να απενεργοποιήσετε την λειτουργία 3D.

3D αντιστροφή

Εάν δείτε μία διακριτή ή επικαλυπτόμενη εικόνα ενώ φοράτε τα γυαλιά DLP 3D, μπορεί να χρειαστεί να εκτελέσετε «Invert (Αναστροφή)» για να λάβετε την καλύτερη δυνατή αντιστοίχιση αλληλουχίας αριστερής/δεξιής εικόνας για να προκύψει η σωστή εικόνα.

Φορμά 3D

Χρησιμοποιήστε τη λειτουργία αυτή για να επιλέξετε τη μορφή 3D. Οι επιλογές είναι: «Frame Packing», «Side-by-Side (Half)», «Top and Bottom», «Frame Sequential», και «Field Sequential».

1080p@24

Χρησιμοποιήστε τη λειτουργία αυτή για να επιλέξετε ρυθμό ανανέωσης 96 ή 144 Hz κατά τη χρήση γυαλιών 3D στη συσκευασία πλαισίου 1080p@24.

Χειριστήρια Χρήστη

LAN

Κατάσταση

Εμφάνιση της κατάστασης σύνδεσης του δικτύου.

DHCP

Ορίστε τις ρυθμίσεις DHCP.

- Ενεργό: Επιλέξτε «Ενεργό» για να επιτρέψετε στον προβολέα να λάβει μια διεύθυνση IP αυτόματα από το δίκτυό σας.
- Ανενεργό: Επιλέξτε «Ανενεργό» για να εκχωρήσετε IP, Μάσκα υποδικτύου, Πύλη και διαμόρφωση DNS χειροκίνητα.

Διεύθυνση IP

Εμφανίστε μια διεύθυνσης IP.

Μάσκα υποδικτύου

Εκθέτω αριθμού μάσκας υποδικτύου.

Πύλη

Εμφανίστε την προεπιλεγμένη πύλη του δικτύου στο οποίο συνδέεται ο προβολέας.

DNS

Εμφανίστε τον αριθμό DNS.

Κατάστημα

Επιλέξτε «Ναι» για να αποθηκεύσετε τις αλλαγές που έγιναν στις ρυθμίσεις δικτύου.

Διεύθ. Mac

Εμφανίστε τη διεύθυνση MAC.

Χειριστήρια Χρήστη

Όνομα ομάδας

Εμφάνιση του ονόματος ομάδας.

Όνομα προβολέα

Εμφάνιση του ονόματος του προβολέα

Θέση

Εμφάνιση της θέσης του προβολέα.

Επαφή

Εμφανίζει τις πληροφορίες επικοινωνίας.

Χειριστήρια Χρήστη

Πώς να χρησιμοποιήσετε το πρόγραμμα περιήγησης στο web για τον έλεγχο του προβολέα σας

1. Ενεργοποιήστε το DHCP για να δώσετε τη δυνατότητα σε ένα διακομιστή DHCP να αναθέσει αυτόματα ένα IP ή εισάγετε χειροκίνητα τις απαιτούμενες πληροφορίες δικτύου.

Status	Connect
DHCP	Off
IP Address	172.16.1.42
Subnet Mask	255.255.255.0
Gateway	172.16.1.254
DNS	172.16.1.1

2. Έπειτα, επιλέξετε το εφαρμογή και πατήστε το κουμπί **OK** για να ολοκληρωθεί η διαδικασία διαμόρφωσης.
3. Ανοίξτε το πρόγραμμα περιήγησης στο web και πληκτρολογήστε τη διεύθυνση IP από την οθόνη OSD LAN. Έπειτα η σελίδα web θα εμφανίσει τα παρακάτω:



- Εάν έχετε χρησιμοποιήσει τη διεύθυνση IP του προβολέα, δεν μπορείτε να συνδεθείτε στο διακομιστή υπηρεσιών σας.

4. Με βάση την ιστοσελίδα δικτύου για τη συμβολοσειρά εισαγωγής στην καρτέλα [εργαλεία], μπορείτε να βρείτε τους περιορισμούς για το μήκος εισαγωγής στην ακόλουθη λίστα (συμπεριλαμβάνονται τα κενά διαστήματα και τα άλλα πλήκτρα στίξης):

Κατηγορία	Στοιχείο	Μήκος εισαγωγής (χαρακτήρες)
Έλεγχος Crestron	Διεύθυνση IP	15
	IP	2
	Θύρα	5
Προβολέας	Όνομα προβολέα	10
	Θέση	9
	Εκχώρηση σε	9
Ρύθμιση παραμέτρων δικτύου	DHCP	(Δ/Ι)
	Διεύθυνση IP	15
	Μάσκα υποδικτύου	15
	Προεπιλεγμένη πύλη	15
Κωδικός πρόσβασης χρήστη	Διακομιστής DNS	15
	Ενεργοποιημένο	(Δ/Ι)
	Νέος κωδικός πρόσβασης	15
Κωδικός πρόσβασης διαχειριστή	Επιβεβαίωση	15
	Ενεργοποιημένο	(Δ/Ι)
	Νέος κωδικός πρόσβασης	15
	Επιβεβαίωση	15

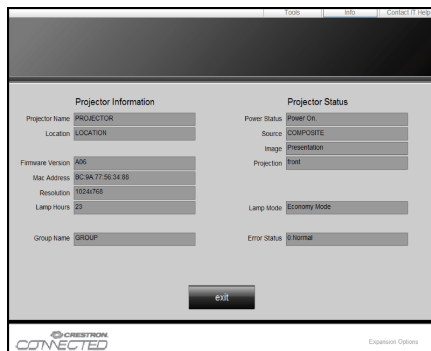

Χειριστήρια Χρήστη

Όταν πραγματοποιείτε μία άμεση σύνδεση από τον υπολογιστή σας στον προβολέα

Βήμα 1: Βρείτε μία διεύθυνση IP (192.168.0.100) από τη λειτουργία τοπικού δικτύου του προβολέα.

IP Address	192	168	000	100
------------	-----	-----	-----	-----

Βήμα 2: Επιλέξτε το εφαρμογή και πατήστε το κουμπί «Είσοδος» για να υποβάλλετε τη λειτουργία ή πατήστε το μενού για έξοδο.

Βήμα 3: Για να ανοίξετε τις Συνδέσεις δικτύου, κάντε κλικ στο **Έναρξη**, κάντε κλικ στο **Πίνακας ελέγχου**, στο **Συνδέσεις δικτύου και ίντερνετ** και έπειτα στο **Συνδέσεις δικτύου**. Κάντε κλικ στη σύνδεση που θέλετε να διαμορφώσετε και έπειτα, στο **Εργασίες δικτύου**, κάντε κλικ στο **Αλλαγή των ρυθμίσεων αυτής της σύνδεσης**.

Βήμα 4: Στην καρτέλα **Γενικά**, στο **Αυτή η σύνδεση χρησιμοποιεί τα εξής στοιχεία**, κάντε κλικ στο **Πρωτόκολλο Internet (TCP/IP)** και έπειτα κλικ στο **Ιδιότητες**.

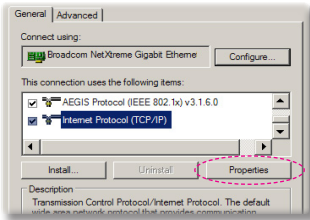

Βήμα 5: Κάντε κλικ στο **Χρήση της παρακάτω IP διεύθυνσης** και πληκτρολογήστε σύμφωνα με τα παρακάτω:

- 1) **IP διεύθυνση:** 192.168.0.100
- 2) **Μάσκα υποδικτύου:** 255.255.255.0
- 3) **Προεπιλεγμένη πύλη:** 192.168.0.254

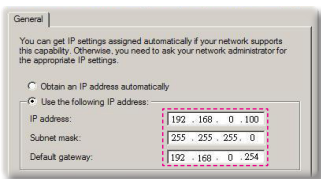

Βήμα 6: Για να ανοίξετε τις Επιλογές Internet, κάντε κλικ στο πρόγραμμα περιήγησης στο web IE, κλικ στο **Επιλογές Internet**, κλικ στην **καρτέλα Συνδέσεις** και κάντε κλικ στο **«Ρυθμίσεις τοπικού δικτύου...»**.

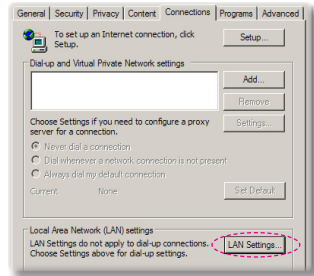

Βήμα 7: Εμφανίζεται το παράθυρο **διαλόγου Ρύθμιση Τοπικού Δικτύου (LAN)**. Στην **Περιοχή διακομιστή μεσολάβησης**, ακυρώστε το παράθυρο **διαλόγου Χρησιμοποιήστε διακομιστή μεσολάβησης για το LAN σας**, έπειτα πατήστε το κουμπί **«OK»** δύο φορές.

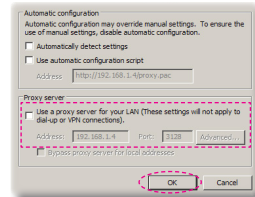

Βήμα 8: Ανοίξτε τον IE και πληκτρολογήστε την IP διεύθυνση 192.168.0.100 στο URL και έπειτα πατήστε το κουμπί **«Είσοδος»**.

Χειριστήρια Χρήστη

Εργαλείο ελέγχου Crestron RoomView

Το Crestron RoomView™ παρέχει έναν κεντρικό σταθμό επιθεώρησης για 250+ συστήματα ελέγχου σε ένα ενιαίο δίκτυο Ethernet (υπάρχει δυνατότητα για περισσότερα, ο αριθμός εξαρτάται από το συνδυασμό αναγνωριστικού IP και τη διεύθυνση IP). Το Crestron RoomView επιθεωρεί κάθε προβολέα, συμπεριλαμβανομένης της online κατάστασης του προβολέα, την ισχύ του συστήματος, τη διάρκεια ζωής της λυχνίας, τις ρυθμίσεις δικτύου και τις βλάβες υλισμικού, συν οποιαδήποτε προσαρμοσμένη ιδιότητα που έχει ορίσει ο Διαχειριστής. Ο διαχειριστής μπορεί να προσθέσει, να διαγράψει ή να επεξεργαστεί πληροφορίες για το χώρο ή για επαφές και συμβάντα, οι οποίες καταγράφονται αυτόματα από το λογισμικό για όλους τους χρήστες. (Βλ. περιβάλλον χρήστη στην ακόλουθη εικόνα)

1. Κύρια οθόνη

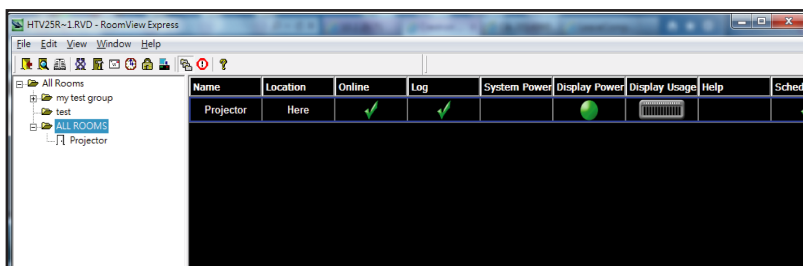

2. Επεξεργασία χώρου



- ❖ Η λειτουργία Crestron RoomView ορίζεται σύμφωνα με τα μοντέλα και τις τεχνικές προδιαγραφές των προϊόντων.

Χειριστήρια Χρήστη

3. Επεξεργασία χαρακτηριστικού

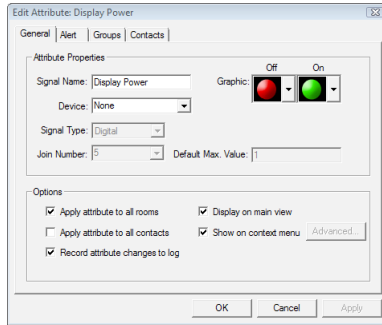

4. Επεξεργασία συμβάντος

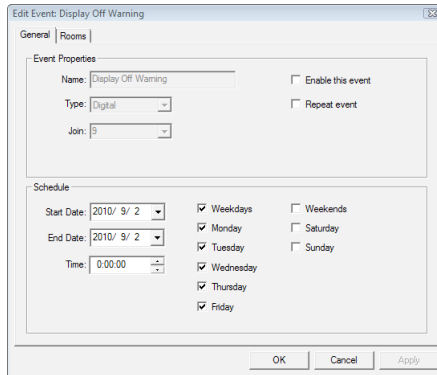

For further information, please visit:

<http://www.crestron.com> & www.crestron.com/getroomview.

Εγκατάσταση και καθαρισμός του προαιρετικού φίλτρου σκόνης

Προτείνουμε να καθαρίζετε το φίλτρο σκόνης κάθε 500 ώρες λειτουργίας, ή πιο συχνά αν χρησιμοποιείτε τον προβολέα σε περιβάλλον με σκόνη.

Όταν εμφανίζεται το προειδοποιητικό μήνυμα στην οθόνη, πράξτε τα ακόλουθα για να καθαρίσετε το φίλτρο αέρα:

The usage time of the dust filter is reached.
Please clean the dust filters for better performance.



- ❖ Σε περιβάλλον με σκόνη πρέπει να χρησιμοποιηθεί το προαιρετικό φίλτρο σκόνης.
- ❖ Εάν έχει εγκατασταθεί το φίλτρο σκόνης, η σωστή συντήρηση θα αποτρέψει την υπερθέρμανση και δυσλειτουργία του προβολέα.
- ❖ Το φίλτρο σκόνης είναι προαιρετικό.
- ❖ Οι ειδικές διατεταγμένες επιλέγονται σε σχέση με τις προδιαγραφές των τύπων.

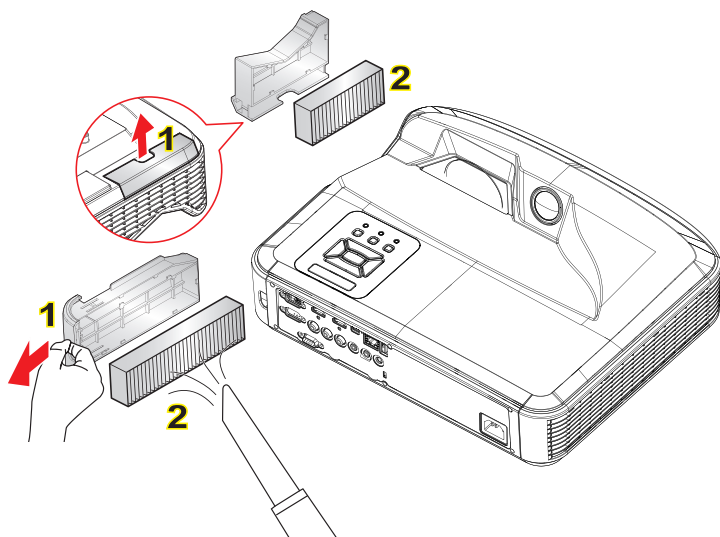

○ Διαδικασία καθαρισμού φίλτρου αέρα: ○

1. Σβήστε τον προβολέα πατώντας το κουμπί «**⏻**».
 2. Αποσυνδέστε το καλώδιο τροφοδοσίας.
 3. Τραβήξτε έξω το φίλτρο σκόνης, όπως φαίνεται στην απεικόνιση. **1**
 4. Αφαιρέστε προσεκτικά το φίλτρο σκόνης. Κατόπιν καθαρίστε ή αλλάξτε το φίλτρο. **2**
- Για να εγκαταστήσετε το φίλτρο, εκτελέστε τα προηγούμενα βήματα με την αντίστροφη σειρά.
5. Ενεργοποιήστε τον προβολέα και επαναφέρετε το μετρητή χρήσης φίλτρου μετά την αντικατάσταση του φίλτρου σκόνης.

Λειτουργίες Συμβατότητας

► Αναλογική VGA

α. Σήμα υπολογιστή			
Λειτουργίες	Ανάλυση	Κάθ. συχνότητα [Hz]	Οριζ. συχνότητα [Hz]
VGA	640x480	60	31,5
	640x480	67	35,0
	640x480	72	37,9
	640x480	75	37,5
	640x480	85	43,3
	640x480	120	61,9
IBM	720x400	70	31,5
SVGA	800x600	56	35,1
	800x600	60	37,9
	800x600	72	48,1
	800x600	75	46,9
	800x600	85	53,7
	800x600	120	77,4
Apple, MAC II	832x624	75	49,1
XGA	1024x768	60	48,4
	1024x768	70	56,5
	1024x768	75	60,0
	1024x768	85	68,7
	1024x768	120	99,0
Apple, MAC II	1152x870	75	68,7
SXGA	1280x1024	60	64,0
	1280x1024	72	77,0
	1280x1024	75	80,0
QuadVGA	1280x960	60	60,0
	1280x960	75	75,2
SXGA+	1400x1050	60	65,3
UXGA	1600x1200	60	75,0

Παραρτήματα

b. Εκτεταμένος ευρύς χρονισμός			
Λειτουργίες	Ανάλυση	Κάθ. συχνότητα [Hz]	Οριζ. συχνότητα [Hz]
WUXGA	1920x1200	60	74
WXGA	1280x720	60	44,8
	1280x800	60	49,6
	1366x768	60	47,7
	1440x900	60	59,9
WSXGA+	1680x1050	60	65,3
c. Σήμα Component			
Λειτουργίες	Ανάλυση	Κάθ. συχνότητα [Hz]	Οριζ. συχνότητα [Hz]
480i	720x480 (1440x480)	59,94 (29,97)	15,7
576i	720x576 (1440x576)	50 (25)	15,6
480p	720x480	59,94	31,5
576p	720x576	50	31,3
720p	1280x720	60	45,0
	1280x720	50	37,5
1080i	1920x1080	60 (30)	33,8
	1920x1080	50 (25)	28,1
1080p	1920x1080	23,98/24	27,0
	1920x1080	60	67,5
	1920x1080	50	56,3

► HDMI Ψηφιακό

α. Σήμα υπολογιστή			
Λειτουργίες	Ανάλυση	Κάθ. συχνότητα [Hz]	Οριζ. συχνότητα [Hz]
VGA	640x480	60	31,5
	640x480	67	35,0
	640x480	72	37,9
	640x480	75	37,5
	640x480	85	43,3
	640x480	120	61,9
IBM	720x400	70	31,5
SVGA	800x600	56	35,1
	800x600	60	37,9
	800x600	72	48,1
	800x600	75	46,9
	800x600	85	53,7
	800x600	120	77,4
Apple, MAC II	832x624	75	49,1
XGA	1024x768	60	48,4
	1024x768	70	56,5
	1024x768	75	60,0
	1024x768	85	68,7
	1024x768	120	99,0
Apple, MAC II	1152x870	75	68,7
SXGA	1280x1024	60	64,0
	1280x1024	72	77,0
	1280x1024	75	80,0
QuadVGA	1280x960	60	60,0
	1280x960	75	75,2
SXGA+	1400x1050	60	65,3
UXGA	1600x1200	60	75,0

Παραρτήματα

b. Εκτεταμένος ευρύς χροισμός			
Λειτουργίες	Ανάλυση	Κάθ. συχνότητα [Hz]	Οριζ. συχνότητα [Hz]
WUXGA	1920x1200	60	74
WXGA	1280x720	60	44,8
	1280x800	60	49,6
	1366x768	60	47,7
	1440x900	60	59,9
WSXGA+	1680x1050	60	65,3
c. Σήμα βίντεο			
Λειτουργίες	Ανάλυση	Κάθ. συχνότητα [Hz]	Οριζ. συχνότητα [Hz]
480p	640x480	59,94/60	31,5
480i	720x480 (1440x480)	59,94 (29,97)	15,7
576i	720x576 (1440x576)	50 (25)	15,6
480p	720x480	59,94	31,5
576p	720x576	50	31,3
720p	1280x720	60	45,0
	1280x720	50	37,5
1080i	1920x1080	60 (30)	33,8
	1920x1080	50 (25)	28,1
1080p	1920x1080	23,98/24	27,0
	1920x1080	60	67,5
	1920x1080	50	56,3
d. HDMI 1.4a υποχρεωτικός χροισμός 3D - Σήμα βίντεο			
Λειτουργίες	Ανάλυση	Κάθ. συχνότητα [Hz]	Οριζ. συχνότητα [Hz]
Frame Packing	720p	50	31,5
	720p	59,94/60	15,7
	1080p	23,98/24	15,6
Side-by-Side (Half)	1080i	50	31,5
	1080i	59,94/60	31,3
Top and Bottom	720p	50	45,0
	720p	59,94/60	37,5
	1080p	23,98/24	33,8

Κανονισμοί & προειδοποιήσεις ασφάλειας

Αυτό το παράρτημα αναγράφει τις γενικές ανακοινώσεις του προβολέα.

Κοινοποίηση FCC

Αυτή η συσκευή έχει δοκιμαστεί και έχει βρεθεί πως συμμορφώνεται με τα όρια για μια ψηφιακή συσκευή Κλάσης A σύμφωνα με το Μέρος 15 των Κανονισμών της FCC. Τα όρια αυτά έχουν σχεδιαστεί για να παρέχουν εύλογη προστασία έναντι επιβλαβών παρεμβολών σε οικιακή εγκατάσταση. Αυτή η συσκευή παράγει, χρησιμοποιεί, και μπορεί να εκπέμψει ενέργεια ραδιοσυχνότητας και, αν δεν εγκατασταθεί και χρησιμοποιηθεί σύμφωνα με τις οδηγίες, μπορεί να προκαλέσει βλαβερή παρεμβολή σε ραδιοεπικοινωνίες.

Ωστόσο, δεν παρέχεται εγγύηση ότι δεν θα υπάρξουν παρεμβολές σε συγκεκριμένες εγκαταστάσεις. Αν αυτή η συσκευή προκαλέσει βλαβερή παρεμβολή στην ραδιοφωνική ή τηλεοπτική λήψη, πράγμα που μπορεί να καθοριστεί με το άνοιγμα και το κλείσιμο του εξοπλισμού, ο χρήστης ενθαρρύνεται να δοκιμάσει να διορθώσει την παρεμβολή με ένα ή περισσότερα από τα ακόλουθα μέτρα:

- Επαναπροσανατολίστε ή μετακινήστε την κεραία λήψης.
- Αυξήστε το διαχωρισμό μεταξύ του εξοπλισμού και του δέκτη.
- Συνδέστε τη συσκευή σε μια πρίζα ή ένα κύκλωμα διαφορετικό από αυτό στο οποίο είναι συνδεδεμένος ο δέκτης.
- Συμβουλευτείτε το κατάστημα αγοράς ή έναν έμπειρο τεχνικό ραδιόφωνου/τηλεόρασης για βοήθεια.

Προσοχή: Θωρακισμένα καλώδια

Όλες οι συνδέσεις με άλλες συσκευές πρέπει να γίνονται με τη χρήση θωρακισμένων καλωδίων για να διατηρείται η συμμόρφωση με τους κανονισμούς της FCC.

Προσοχή

Αλλαγές ή τροποποιήσεις που δεν έχουν εγκριθεί ρητώς από τον κατασκευαστή μπορεί να ακυρώσουν την αρμοδιότητα του χρήστη, η οποία παραχωρείται από την Federal Communications Commission, να λειτουργεί αυτόν τον υπολογιστή.

Παραρτήματα

Συνθήκες λειτουργίας

Η παρούσα συσκευή συμμορφώνεται με τις απαιτήσεις που ορίζονται στο Τμήμα 15 του Κανονισμού FCC. Η λειτουργία της υπόκειται στις ακόλουθες δύο συνθήκες:

1. αυτή η συσκευή δε μπορεί να προκαλέσει επιβλαβή παρεμβολή, και
2. Αυτή η συσκευή πρέπει να δέχεται οποιαδήποτε παρεμβολή λαμβάνεται, περιλαμβανομένης και παρεμβολής που μπορεί να προκαλέσει ανεπιθύμητη λειτουργία.

Προσοχή: Καναδοί χρήστες

Αυτή η ψηφιακή συσκευή Κλάσης Β συμμορφώνεται με το Καναδικό ICES-003.

Remarque à l'intention des utilisateurs canadiens

Cet appareil numerique de la classe B est conforme a la norme NMB-003 du Canada.

Δήλωση Συμμόρφωσης για χώρες της ΕΕ

- Οδηγία ΗΜΣ 2004/108/ΕΚ (περιλαμβανομένων των τροποποιήσεων)
- Οδηγία 2006/95/ΕΚ για τη χαμηλή τάση
- Οδηγία R & TTE 1999/5/ΕΚ (αν το προϊόν έχει λειτουργία RF)

Οδηγίες απόρριψης



Μην απορρίπτετε αυτήν την ηλεκτρονική συσκευή στα σκουπίδια. Για να ελαχιστοποιηθεί η μόλυνση και να διασφαλιστεί η καλύτερη δυνατή προστασία του περιβάλλοντος, παρακαλούμε να την ανακυκλώσετε.

Εγκατάσταση Οροφής

1. Για να αποτρέψετε τη ζημιά στον προβολέα σας, παρακαλούμε να χρησιμοποιήσετε το πακέτο προσάρτησης οροφής για την εγκατάσταση.
2. Αν επιθυμείτε να χρησιμοποιήσετε ένα κιτ προσάρτησης οροφής τρίτων, παρακαλούμε βεβαιωθείτε πως οι βίδες που χρησιμοποιούνται για την προσάρτηση στον προβολέα ανταποκρίνονται στις παρακάτω προδιαγραφές:



❖ Σημειώστε πως τυχόν ζημιές που έχουν προκληθεί από λάθος εγκατάσταση ακυρώνουν την εγγύηση.

- ▶ Τύπος βίδας: M4*3
- ▶ Ελάχιστο μήκος βίδας: 10mm

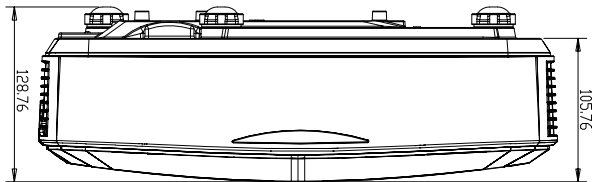

 Προειδοποίηση:

1. Εάν αγοράσετε μία προσάρτηση οροφής κάποιας άλλης εταιρείας, χρησιμοποιήστε το σωστό μέγεθος βίδας. Το μέγεθος βίδας διαφέρει ανάλογα με το πάχος της πλάκας στερέωσης.
2. Διατηρήστε διάκενο τουλάχιστον 10 cm μεταξύ της οροφής και της κάτω πλευράς του προβολέα.
3. Αποφεύγετε να εγκαθιστάτε τον προβολέα κοντά σε πηγές θερμότητας.

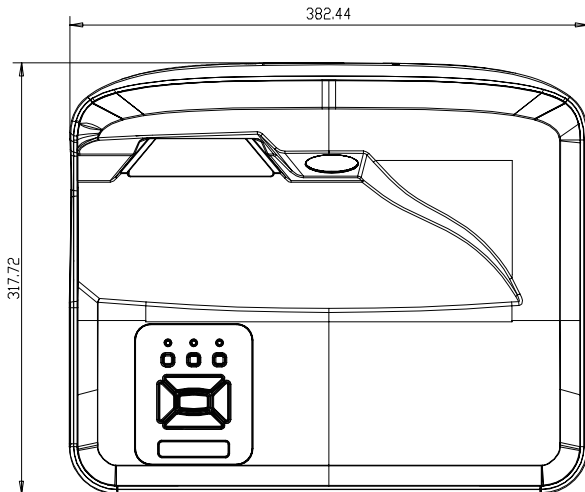



Παραρτήματα

Γραφεία της Optoma Διεθνώς

Για επισκευές ή υποστήριξη παρακαλούμε επικοινωνήστε με το τοπικό σας γραφείο.



ΗΠΑ

47697 Westinghouse Drive
Fremont, CA 94539, USA
www.optomausa.com

 888-289-6786
 510-897-8601
 services@optoma.com



Καναδάς

47697 Westinghouse Drive
Fremont, CA 94539, USA
www.optomausa.com

 888-289-6786
 510-897-8601
 services@optoma.com

Λατινική Αμερική

47697 Westinghouse Drive
Fremont, CA 94539, USA
www.optomausa.com

 888-289-6786
 510-897-8601
 services@optoma.com



Ευρώπη

Unit 1, Network 41, Bourne End Mills
Hemel Hempstead, Herts
HP1 2UJ, United Kingdom
www.optoma.eu
Τηλ Κέντρου Επισκευών:
+44 (0)1923 691865

 +44 (0) 1923 691 800
 +44 (0) 1923 691 888
 service@tsc-europe.com



Μπενελούξ ΒV

Randstad 22-123
1316 BW Almere
Ολλανδία
www.optoma.nl

 +31 (0) 36 820 0252
 +31 (0) 36 548 9052

Γαλλία

Bâtiment E
81-83 avenue Edouard Vaillant
92100 Boulogne Billancourt,
France

 +33 1 41 46 12 20
 +33 1 41 46 94 35
 savoptoma@optoma.fr



Ισπανία

C/ José Hierro,36 Of. 1C
28522 Rivas VaciaMadrid,
Ισπανία

 +34 91 499 06 06
 +34 91 670 08 32

Γερμανία

Wiesenstrasse 21 W
D40549 Düsseldorf,
Γερμανία

 +49 (0) 211 506 6670
 +49 (0) 211 506 66799
 info@optoma.de

Σκανδιναβία



Lerpeveien 25
3040 Drammen
Νορβηγία

 +47 32 98 89 90
 +47 32 98 89 99
 info@optoma.no

PO.BOX 9515
3038 Drammen
Νορβηγία

Κορέα

WOOMI TECH.CO.,LTD.
4F.Minu Bldg.33-14, Kangnam-Ku,
seoul,135-815, KOREA

 +82+2+34430004
 +82+2+34430005

Ιαπωνία

東京都足立区綾瀬3-25-18



株式会社オーエス

コンタクトセンター:0120-380-495

 info@os-worldwide.com
www.os-worldwide.com



Ταϊβάν

12F., No.213,Sec. 3, Beixin Rd.,
Xindian Dist., New Taipei City 231,
Taiwan, R.O.C.
www.optoma.com.tw

 +886-2-8911-8600
 +886-2-8911-6550
 services@optoma.com.tw
asia.optoma.com



Χονγκ Κονγκ

Unit A, 27/F Dragon Centre,
79 Wing Hong Street,
Cheung Sha Wan,
Kowloon, Hong Kong

 +852-2396-8968
 +852-2370-1222
www.optoma.com.hk

Κίνα

5F, No. 1205, Kaixuan Rd.,
Changning District
Shanghai, 200052, China

 +86-21-62947376
 +86-21-62947375
www.optoma.com.cn

