

Proiettore DLP®

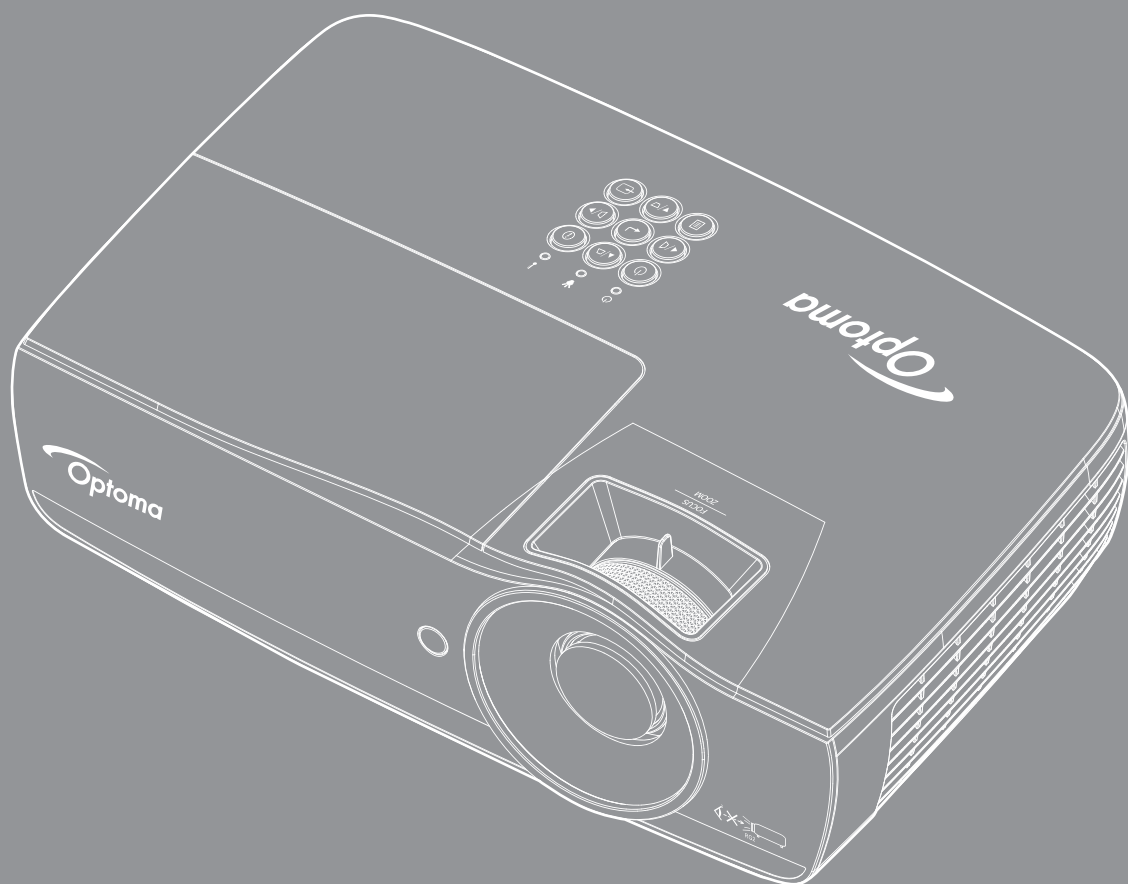



INDICE

| | |
|--|-----------|
| INFORMAZIONI SULLA SICUREZZA..... | 4 |
| <i>Limiti sulle emissioni per i dispositivi di Classe B.....</i> | <i>4</i> |
| <i>Importanti istruzioni per la sicurezza.....</i> | <i>4</i> |
| <i>Precauzioni.....</i> | <i>5</i> |
| <i>Avvisi per la protezione degli occhi.....</i> | <i>6</i> |
| INTRODUZIONE..... | 7 |
| <i>Contenuti della confezione.....</i> | <i>7</i> |
| <i>Descrizione del prodotto.....</i> | <i>8</i> |
| INSTALLAZIONE..... | 11 |
| <i>Collegamento del proiettore.....</i> | <i>11</i> |
| <i>Accensione e spegnimento del proiettore.....</i> | <i>13</i> |
| <i>Regolazione dell'immagine proiettata.....</i> | <i>14</i> |
| COMANDI UTENTE..... | 22 |
| <i>Telecomando.....</i> | <i>22</i> |
| <i>Menu OSD (On Screen Display).....</i> | <i>23</i> |
| <i>Struttura del menu.....</i> | <i>24</i> |
| <i>Visualizza / Impostazione Immagine.....</i> | <i>28</i> |
| <i>Display / 3D.....</i> | <i>30</i> |
| <i>Display / Geometric Correction.....</i> | <i>31</i> |
| <i>Visualizza / Impostazioni Immagine / Impostazioni colore.....</i> | <i>32</i> |
| <i>Visualizza / Impostazioni Immagine / Segnale.....</i> | <i>33</i> |
| <i>Visualizza Impostazioni Immagine / Impostazioni colore / Corrispondenza Colore.....</i> | <i>34</i> |
| <i>Regola / Impostazione Lampada.....</i> | <i>36</i> |
| <i>Regola / Impostazione Potenza.....</i> | <i>37</i> |
| <i>Regola / Seguridad.....</i> | <i>38</i> |
| <i>Regola / Impostazione HDMI Link.....</i> | <i>40</i> |
| <i>Impostazioni / Impostazioni Remote.....</i> | <i>41</i> |
| <i>Regola / Opzioni.....</i> | <i>41</i> |
| <i>Regola / Opzioni / Lingua.....</i> | <i>43</i> |
| <i>Regola / Opzioni / Impostazione Menù.....</i> | <i>43</i> |
| <i>Regola / Opzioni / Origine input.....</i> | <i>44</i> |
| <i>Rete / LAN.....</i> | <i>45</i> |
| <i>Rete / Controllo.....</i> | <i>46</i> |
| <i>Media.....</i> | <i>48</i> |
| <i>LAN_RJ45.....</i> | <i>53</i> |
| APPENDICI..... | 61 |
| <i>Risoluzione dei problemi.....</i> | <i>61</i> |
| <i>Sostituzione della lampada.....</i> | <i>64</i> |

| | |
|--|----|
| <i>Risoluzioni compatibili</i> | 67 |
| <i>Tabella di compatibilità video 3D reale</i> | 68 |
| <i>Comandi Telnet</i> | 69 |
| <i>Comandi AMX Device Discovery</i> | 69 |
| <i>Comandi supportati da PJLink™</i> | 70 |
| <i>Trademarks</i> | 71 |
| <i>Installazione su soffitto</i> | 72 |
| <i>Sedi dell'aziendale Optoma</i> | 73 |
| <i>Normative ed avvisi sulla sicurezza</i> | 74 |

INFORMAZIONI SULLA SICUREZZA

| | |
|---|---|
|  | Il simbolo del fulmine, all'interno di un triangolo equilatero, è inteso per avvisare l'utente della presenza di "tensioni pericolose" non isolate all'interno del prodotto, che possono essere di potenza tale da costituire un pericolo di elettrocuzione per le persone. |
|  | Il punto esclamativo inserito in un triangolo equilatero indica all'utente la presenza di importanti istruzioni relative al funzionamento e alla manutenzione (riparazione) nella documentazione acclusa all'apparecchio. |

AVVISO: PER RIDURRE IL RISCHIO D'INCENDI O DI ELETTROCUZIONE, NON ESPORRE QUESTO APPARATO A PIOGGIA OD UMIDITÀ. ALL'INTERNO SONO PRESENTI TENSIONI PERICOLOSAMENTE ALTE. NON APRIRE LA COPERTURA. RIVOLGERSI ESCLUSIVAMENTE A PERSONALE QUALIFICATO PER LE RIPARAZIONI.

Limiti sulle emissioni per i dispositivi di Classe B

Questo apparato digitale di classe B è conforme alle normative canadesi relative alle attrezzature che provocano interferenze.

Importanti istruzioni per la sicurezza

- Non bloccare le aperture di ventilazione. Per garantire un funzionamento affidabile del proiettore e per proteggerlo dal surriscaldamento, si consiglia di installarlo dove la ventilazione non venga bloccata. Per esempio, non collocare il proiettore su un tavolo da caffè pieno di oggetti, su un divano, su un letto, ecc. Non posizionarlo in uno spazio chiuso come una libreria o un armadio che possa limitare la circolazione dell'aria.
- Non usare il proiettore vicino all'acqua o in presenza di condensa. Per ridurre il rischio d'incendi e/o di elettrocuzioni non esporre questo prodotto a pioggia o condensa.
- Non installare vicino a qualsiasi sorgente di calore tipo radiatori, valvole o regolatori di calore, fornelli, stufe o altri apparati che producono calore (amplificatori inclusi).
- Pulire solamente con un panno asciutto.
- Usare solamente accessori specificati dal produttore.
- Non usare l'unità se è stata danneggiata fisicamente o se è stata usata in modo non appropriato. Per danni fisici/utilizzo non appropriato si intende (a mero titolo esemplificativo):
 - Unità lasciata cadere.
 - Cavo d'alimentazione o spina danneggiata.
 - Liquido versato nel proiettore.
 - Proiettore esposto a pioggia o a umidità.
 - Qualcosa caduto nel proiettore o libero al suo interno.

Non tentare di aggiustare da soli il proiettore. L'apertura e la rimozione delle coperture può esporre al contatto con parti in cui sono presenti tensioni pericolose o ad altri rischi. Prima di inviare il proiettore per la riparazione, chiamare Optoma.

- Non lasciare che oggetti o liquidi entrino nel proiettore. Essi potrebbero entrare in contatto con punti di tensione pericolosi e provocare folgorazioni o elettrocuzione.
- Fare riferimento alle etichette apposte sul proiettore per gli avvisi sulla sicurezza.
- L'unità deve essere riparata esclusivamente da personale adeguato.

Precauzioni

Attenersi a tutte le avvertenze, precauzioni ed istruzioni per la manutenzione raccomandate in questa guida.

Avviso

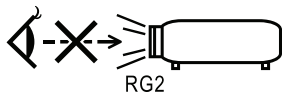

- Non guardare nell'obiettivo del proiettore quando la lampada è accesa. La luce abbagliante può danneggiare gli occhi.
Come con qualsiasi origine luminosa, non guardare il raggio in modo diretto, RG2 IEC 62471-5:2015.
- Per ridurre il rischio d'incendi o di elettrocuzioni non esporre questo proiettore a pioggia o condensa.
- Non aprire o smontare il proiettore e l'unità perché si possono subire elettrocuzioni.
- Lasciare che l'unità si raffreddi prima di sostituire la lampada. Seguire le istruzioni fornite a pagina 64.
- Questo proiettore rileva automaticamente la durata della lampada. Assicurarsi di cambiare la lampada quando il prodotto mostra i messaggi d'avviso.
- Dopo avere sostituito il modulo lampada (fare riferimento a pagina 36), ripristinare la funzione Ripristino lampada dal menu OSD: Sistema/Impostazioni lampada.

Nota: Quando la lampada raggiunge il termine della sua durata, il proiettore non si riaccenderà finché non sarà stata sostituita la lampada. Attenersi alle istruzioni della sezione "Sostituzione della lampada" a pagina 64, per sostituire la lampada.

- Quando si spegne il proiettore, assicurarsi che il ciclo di raffreddamento sia completato prima di scollegare l'alimentazione. Permettere al proiettore di raffreddarsi per 90 secondi.
- Non usare il coperchio obiettivo quando il proiettore è in funzione.
- Quando la lampada sta per raggiungere il termine della sua durata, sullo schermo apparirà il messaggio Sostituzione consigliata.
Mettersi in contatto con il rivenditore oppure con il Centro assistenza per sostituire al più presto la lampada.



Si:

- Spegnere e staccare la spina dalla presa di corrente prima di pulire il prodotto.
- Usare un panno morbido inumidito con un detergente neutro per pulire le coperture.
- Scollegare la spina dalla presa di corrente CA se il prodotto non è usato per periodi prolungati.



No:

- Bloccare le fessure e le aperture sulla copertura designate a fornire la ventilazione.
- Usare detergenti abrasivi, cere o solventi per pulire l'unità.
- Usare l'unità nelle seguenti condizioni:
 - In luoghi estremamente caldi, freddi o umidi.
 - Assicurarsi che la temperatura ambiente sia compresa tra 5 - 40°C
 - Umidità relativa a 10 - 85% (massima), senza condensa
 - In aree suscettibili a polvere e sporcizia eccessiva.
 - Vicino a qualsiasi apparecchiatura che generi un forte campo magnetico.
 - Alla luce diretta del sole.

Avvisi per la protezione degli occhi



- Evitare di fissare il fascio di luce del proiettore. Tenere sempre il fascio di luce alle proprie spalle.
- Quando il proiettore è usato in una classe, controllare in modo adeguato gli stendi quando è chiesto loro di mostrare qualcosa sullo schermo.
- Per ridurre il consumo energetico della lampada, usare tende e tapparelle per ridurre la luce nella stanza.

Nota: *Conservare questo manuale per riferimenti futuri.*

INTRODUZIONE

Contenuti della confezione

Unpack and inspect the box contents to ensure all parts listed below are in the box. Se qualcosa dovesse mancare, contattare l'assistenza clienti Optoma.

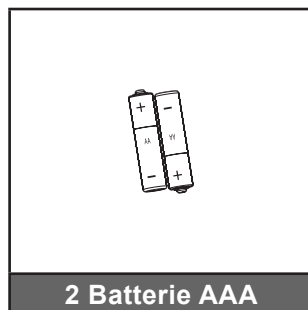
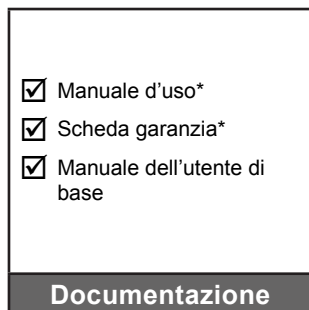

Nota: A causa delle diversità delle applicazioni in base al paese, alcune aree potrebbero avere accessori differenti.

*: EMEA non incluso.

*(1) Per informazioni sul manuale dell'utente, visitare il sito www.optomaeurope.com.

*(2) Per informazioni sulla garanzia Europea, visitare il sito www.optomaeurope.com.

Accessori opzionali:

- Custodia
- Cavo VGA

INTRODUZIONE

Descrizione del prodotto

Unità principale

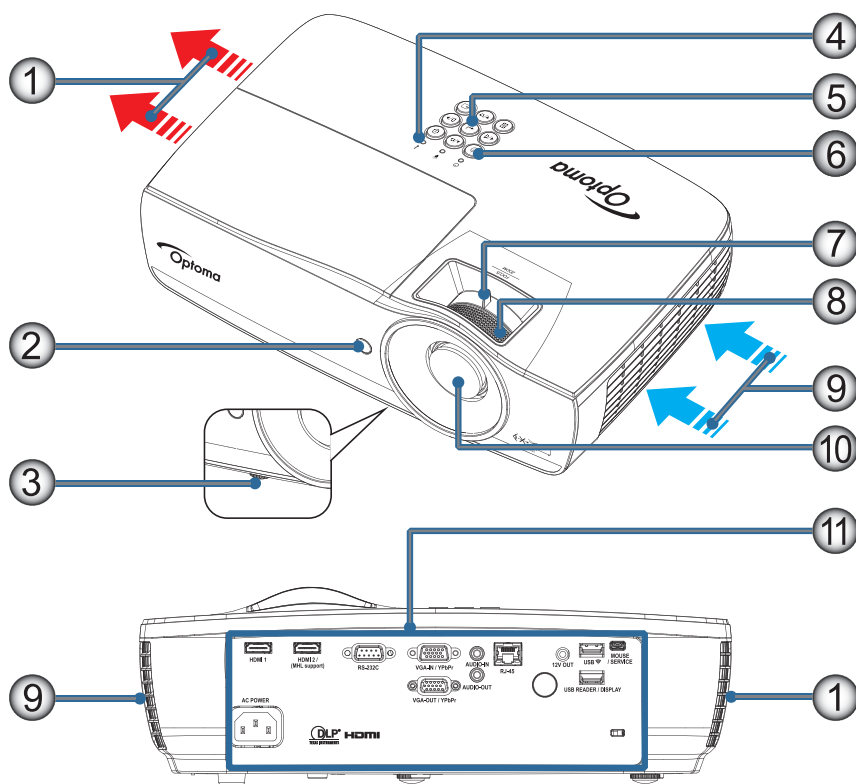

Nota:

- *Lasciare uno spazio di almeno 50 cm intorno alla presa d'aria e alla bocchetta di scarico.*
- *Lasciare uno spazio di 30 cm dal soffitto.*
- *Assicurarsi che le prese d'aria non riciclino aria calda dalla bocchetta di scarico.*

| N. | Voce | N. | Voce |
|----|--|-----|--|
| 1. | Bocchetta di uscita | 7. | Zoom (Non è disponibile in 1080p focale corta) |
| 2. | Ricevitore IR | 8. | Fuoco |
| 3. | Piedino di regolazione dell'inclinazione | 9. | Presa d'aria |
| 4. | Indicatori LED | 10. | Obiettivo |
| 5. | Tasti di funzione | 11. | Porte di collegamento |
| 6. | Tasto Alimentazione | | |

INTRODUZIONE

Porte di collegamento

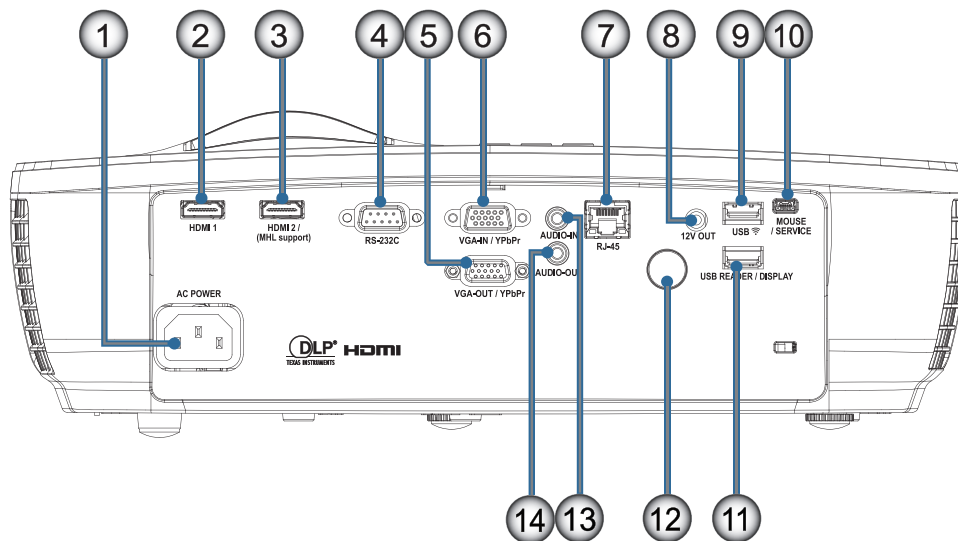

| N. | Voce | N. | Voce |
|----|-------------------------|-----|---|
| 1. | Pres a di alimentazione | 8. | 12V OUT |
| 2. | HDMI1 | 9. | USB  |
| 3. | HDMI2 / (supporto MHL) | 10. | MOUSE / SERVICE |
| 4. | RS-232C | 11. | USB READER / DISPLAY |
| 5. | VGA-OUT / YPbPr | 12. | Ricevitore IR |
| 6. | VGA-IN / YPbPr | 13. | AUDIO IN |
| 7. | RJ-45 | 14. | AUDIO OUT |

INTRODUZIONE

Telecomando

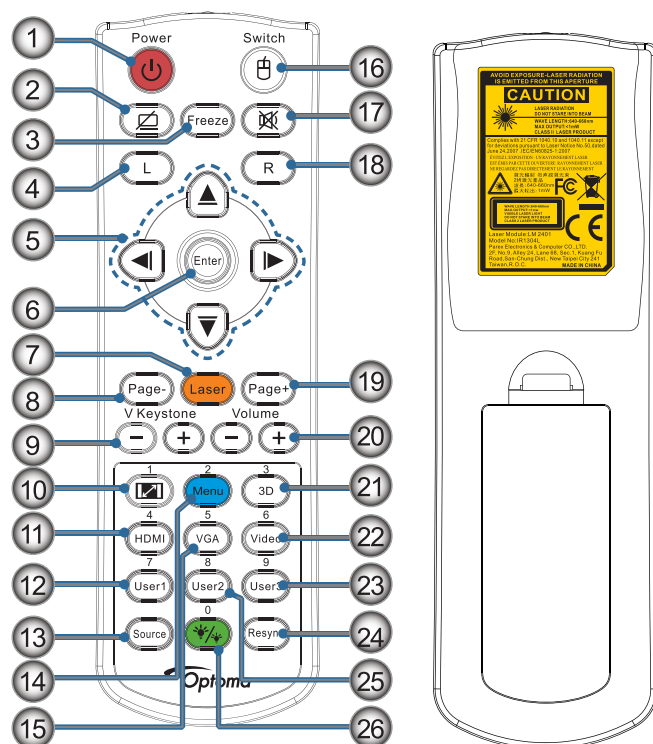

| N. | Voce | N. | Voce |
|-----|---|-----|---------------------------|
| 1. | Accensione/spengimento | 14. | Menu/2 |
| 2. | | 15. | VGA/5 |
| 3. | Blocca | 16. | Commutazione |
| 4. | Clic sinistro del mouse USB | 17. | |
| 5. | Quattro tasti direzionali e di selezione | 18. | Clic destro del mouse USB |
| 6. | Invio | 19. | Pagina+ |
| 7. | Laser (NON PUNTARE IL RAGGIO SUGLI OCCHI DELLE PERSONE) | 20. | Volume +/- |
| 8. | Pagina- | 21. | 3D/3 |
| 9. | Correzione V. +/- | 22. | Video/6 |
| 10. | /1 (tasto numerico per l'immissione della password) | 23. | Utente3/9 |
| 11. | HDMI/4 | 24. | Sincronizzazione |
| 12. | Utente1/7 | 25. | Utente2/8 |
| 13. | Sorgente | 26. | /0 |

Attenzione: L'uso dei controlli, delle regolazioni oppure l'esecuzione delle procedure in modo diverso da quello qui specificato può provocare l'esposizione a luce laser pericolosa. Conforme agli standard di prestazioni FDA, eccetto deviazioni conformi all'avviso Laser N. 50, del 24 giugno 2007.



Attenzione:

- C'È IL RISCHIO D'ESPLOSIONI SE LA BATTERIA SOSTITUITA NON È DEL TIPO CORRETTO.
- SMALTIRE LE BATTERIE USATE SECONDO LE ISTRUZIONI.

Nota: A causa del telecomando generico, la funzione dipende dal modello.

INSTALLAZIONE

Collegamento del proiettore

Connetti a notebook

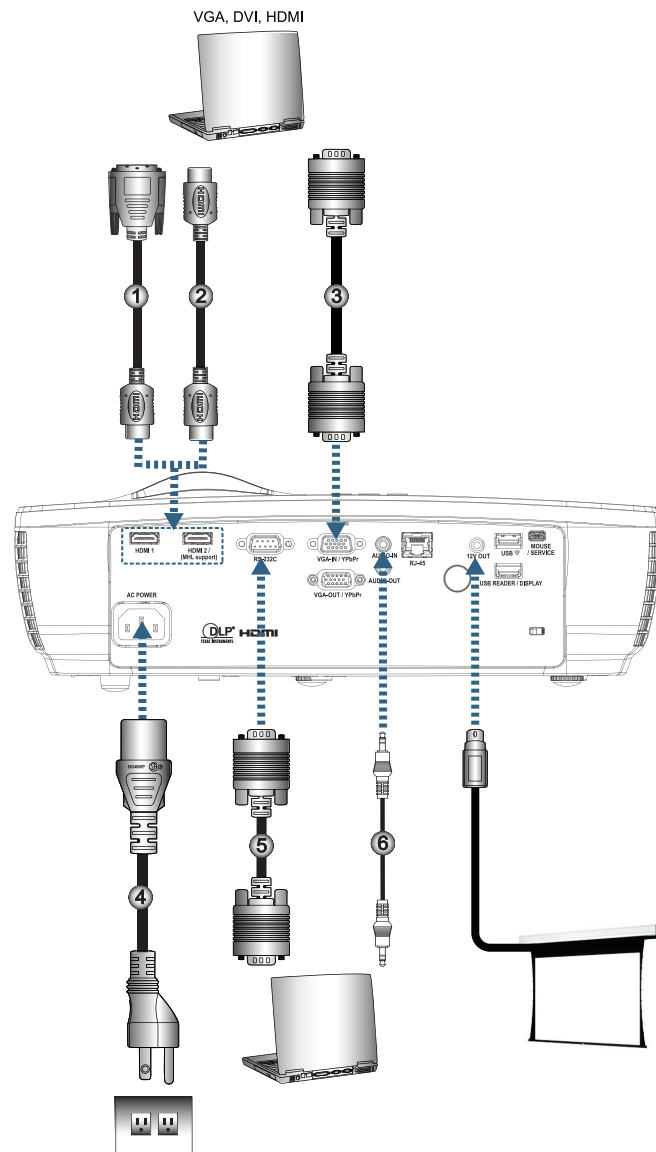

| N. | Voce | N. | Voce |
|----|-------------------------------------|----|----------------------------------|
| 1. | Cavo DVI/HDMI (accessorio optional) | 4. | Cavo d'alimentazione |
| 2. | Cavo HDMI (accessorio optional) | 5. | Cavo RS232 (accessorio optional) |
| 3. | Cavo d'input VGA | 6. | Cavo audio (accessorio optional) |

Nota: A causa dei diversi requisiti di ciascun paese, alcune zone potrebbero avere accessori diversi.

INSTALLAZIONE

Collegamento ad origini video

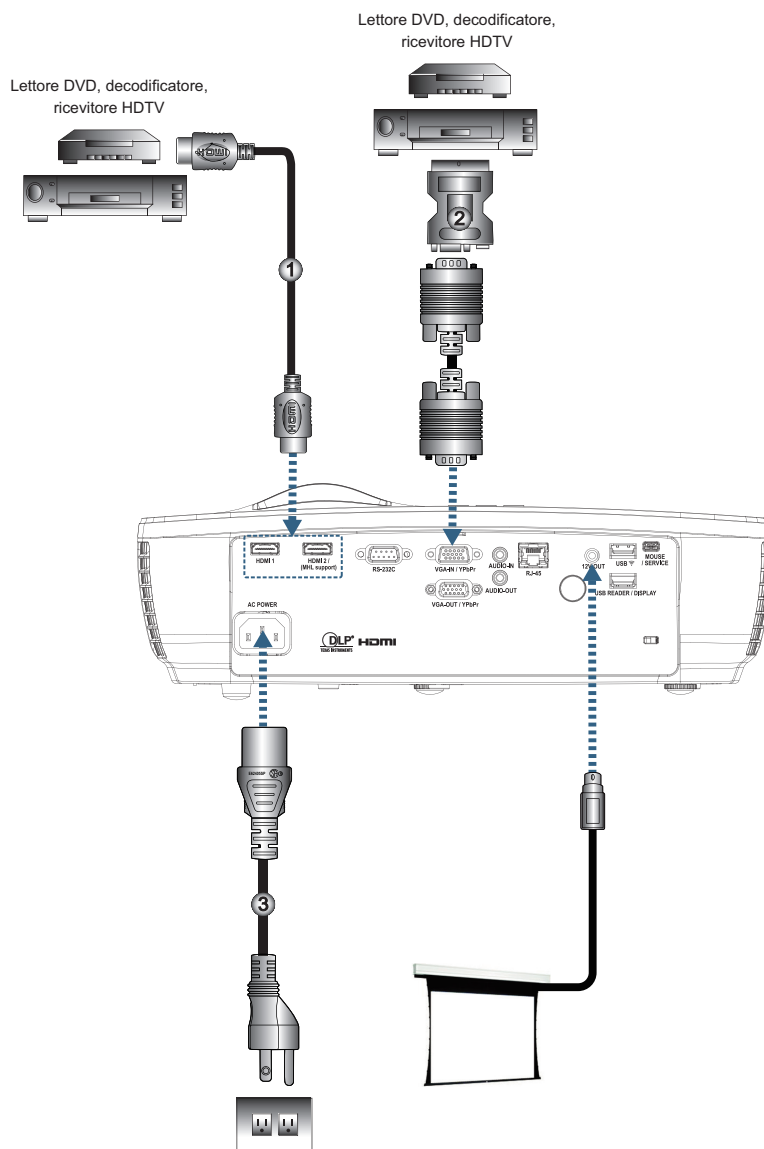

| N. | Voce | N. | Voce |
|----|---|----|----------------------|
| 1. | Cavo HDMI (Accessorio optional) | 3. | Cavo d'alimentazione |
| 2. | Adattatore SCART RGB/ S-Video (Accessorio optional) | | |

Nota: A causa dei diversi requisiti di ciascun paese, alcune zone potrebbero avere accessori diversi.

Nota: L'USCITA 12V è un interruttore programmabile.

INSTALLAZIONE

Accensione e spegnimento del proiettore

Accensione del proiettore

1. Togliere il coperchio dell'obiettivo.
2. Collegare il cavo di alimentazione al proiettore.
3. Accendere i dispositivi collegati.

Nota: *Accendere prima il proiettore e poi selezionare le origini del segnale.*

4. Controllare che il LED alimentazione sia rosso fisso e premere il pulsante di alimentazione per accendere il proiettore.

Viene visualizzata la schermata con il logo di avvio del proiettore, mentre vengono rilevati i dispositivi collegati. Se il dispositivo collegato è un portatile, premere i tasti relativi sulla tastiera del computer per trasferire l'uscita per la visualizzazione al proiettore. (Verificare sul manuale utente del portatile per identificare la combinazione corretta di tasti funzione per cambiare l'uscita per la visualizzazione.)

Vedere "Regola / Seguridad" a pagina 38 se è stato attivato il blocco di protezione.



Nota: *A causa delle differenze nelle applicazioni per ogni paese, alcune regioni possono avere accessori diversi.*

Se è collegato più di un dispositivo di ingresso, premere il pulsante  (Sorgente) in sequenza per scorrere i dispositivi.

Per selezionare direttamente l'origine, vedere pagina 23.



Nota: *L'uscita 12 V è un interruttore programmabile.*

INSTALLAZIONE

Spegnimento del proiettore

1. Premere il pulsante “⏻” sul telecomando o il pulsante ⏻ (POWER) sul pannello del proiettore per spegnerlo. Per prima cosa premere il pulsante per visualizzare il seguente messaggio a video.

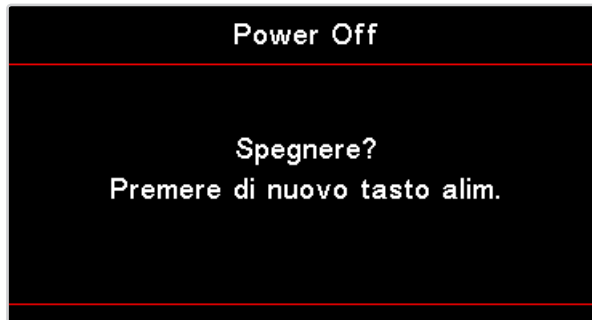

Premere nuovamente il tasto per spegnere. Se il pulsante non viene premuto, il messaggio sparirà entro 5 secondi.

2. Il LED Alimentazione lampeggia di colore verde (0,5 secondo acceso, 0,5 secondo spento) e le ventole aumentano la velocità di rotazione durante il ciclo di raffreddamento. Il proiettore accede alla modalità di standby quando il LED Power è acceso di colore rosso. Per riaccendere il proiettore, è necessario attendere finché il ciclo di raffreddamento è terminato ed il proiettore accede alla modalità standby. Quando è in modalità standby, basta premere il tasto ⏻ (POWER) del pannello di controllo del proiettore, oppure il tasto “⏻” del telecomando per riavviare il proiettore.
3. Scollegare il cavo di alimentazione dalla presa elettrica e dal proiettore solo quando il proiettore è in modalità standby.

Indicatore d'avviso

- Quando l'indicatore LED della lampada si illumina di colore rosso, il proiettore procede allo spegnimento automatico. Rivolgersi al proprio rivenditore locale o al centro di assistenza. Fare riferimento a pagina 62.
- Quando il LED della Temperatura è di colore rosso fisso (non lampeggiante), il proiettore si spegne automaticamente. In condizioni normali il proiettore può essere riacceso dopo che è stato completato il ciclo di raffreddamento. Se il problema persiste, rivolgersi al proprio rivenditore locale o al centro di assistenza. Fare riferimento a pagina 62.

Nota: Contattare il più vicino centro di assistenza se il proiettore presenta questi problemi. Fare riferimento a pagina 73 per altre informazioni.

Regolazione dell'immagine proiettata

Regolazione dell'altezza del proiettore

Il proiettore è dotato di un piedino di regolazione dell'inclinazione per regolare l'altezza dell'immagine.

Per regolare l'angolazione dell'immagine, girare verso destra o sinistra il regolatore dell'inclinazione finché si ottiene l'angolazione voluta.

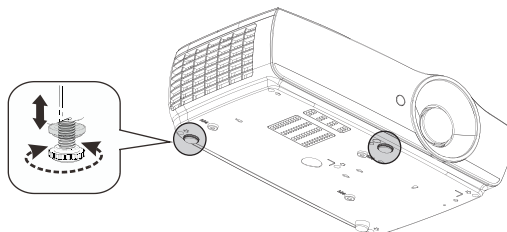

Nota:

- Il tavolo o il piano su cui si poggia il proiettore deve essere in piano e solido.
- Posizionare il proiettore in modo che sia perpendicolare rispetto allo schermo.
- Per la sicurezza delle persone, fissare in modo adeguato i cavi.

INSTALLAZIONE

Regolazione delle dimensioni dell'immagine proiettata (1080P_1,2x)

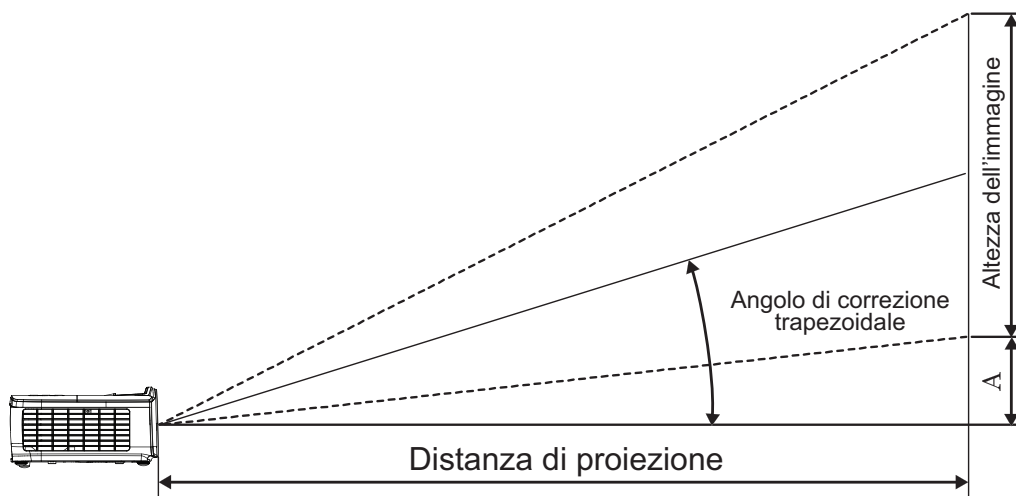

| Diagonale lunghezza (pollici) dello schermo 16:9 | Dimensioni schermo L x H (16:9) | | | | Distanza di proiezione (D) | | | | Sfasamento (A) | |
|--|---------------------------------|---------|-----------|---------|----------------------------|------|---------|-------|----------------|---------|
| | (m) | | (piedi) | | (m) | | (piedi) | | (m) | (piedi) |
| | Larghezza | Altezza | Larghezza | Altezza | Wide | Tele | Wide | Tele | | |
| 30 | 0,66 | 0,37 | 2,18 | 1,23 | 0,81 | 0,97 | 2,66 | 3,19 | 0,06 | 0,18 |
| 40 | 0,89 | 0,50 | 2,91 | 1,63 | 1,08 | 1,30 | 3,54 | 4,25 | 0,07 | 0,24 |
| 60 | 1,33 | 0,75 | 4,36 | 2,45 | 1,62 | 1,94 | 5,32 | 6,38 | 0,11 | 0,37 |
| 80 | 1,77 | 1,00 | 5,81 | 3,27 | 2,16 | 2,59 | 7,09 | 8,50 | 0,15 | 0,49 |
| 100 | 2,21 | 1,25 | 7,26 | 4,09 | 2,70 | 3,24 | 8,86 | 10,63 | 0,19 | 0,61 |
| 120 | 2,66 | 1,49 | 8,72 | 4,90 | 3,24 | 3,89 | 10,63 | 12,75 | 0,22 | 0,73 |
| 140 | 3,10 | 1,74 | 10,17 | 5,72 | 3,78 | 4,53 | 12,41 | 14,88 | 0,26 | 0,85 |
| 160 | 3,54 | 1,99 | 11,62 | 6,54 | 4,32 | 5,18 | 14,18 | 17,00 | 0,30 | 0,97 |
| 190 | 4,21 | 2,37 | 13,80 | 7,76 | 5,13 | 6,15 | 16,84 | 20,19 | 0,35 | 1,16 |
| 230 | 5,09 | 2,86 | 16,71 | 9,40 | 6,21 | 7,45 | 20,38 | 24,44 | 0,43 | 1,40 |
| 280 | 6,20 | 3,49 | 20,34 | 11,44 | 7,56 | 9,07 | 24,81 | 29,75 | 0,52 | 1,71 |
| 300 | 6,64 | 3,74 | 21,79 | 12,26 | 8,10 | 9,72 | 26,58 | 31,88 | 0,56 | 1,83 |

Nota: 300" (overdrive) per Asia.

INSTALLAZIONE

Regolazione delle dimensioni dell'immagine proiettata (1080P_1,5x)

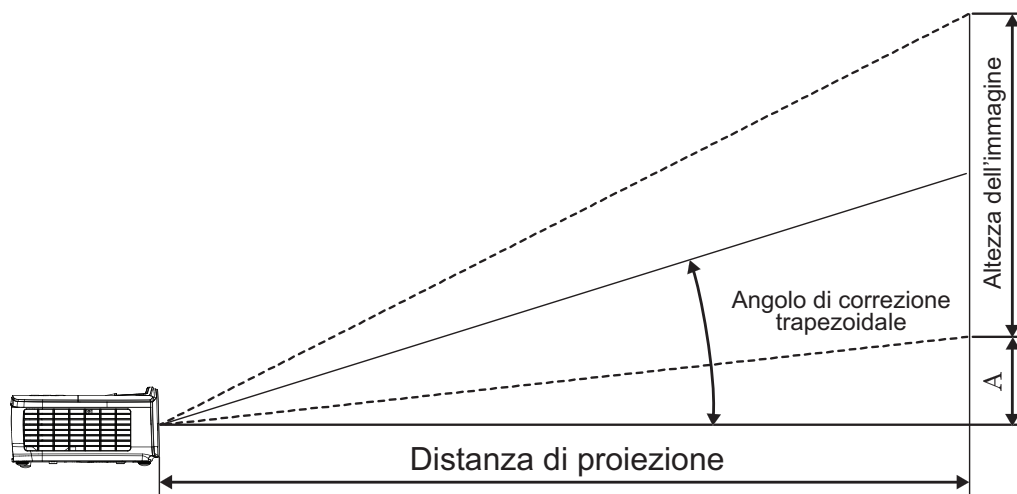

| Diagonale lunghezza (pollici) dello schermo 16:9 | Dimensioni schermo L x H (16:9) | | | | Distanza di proiezione (D) | | | | Sfasamento (A) | |
|--|---------------------------------|---------|-----------|---------|----------------------------|-------|---------|-------|----------------|---------|
| | (m) | | (piedi) | | (m) | | (piedi) | | (m) | (piedi) |
| | Larghezza | Altezza | Larghezza | Altezza | Wide | Tele | Wide | Tele | | |
| 30 | 0,66 | 0,37 | 2,18 | 1,23 | 0,92 | 1,39 | 3,03 | 4,55 | 0,06 | 0,18 |
| 40 | 0,89 | 0,50 | 2,91 | 1,63 | 1,23 | 1,85 | 4,04 | 6,07 | 0,07 | 0,24 |
| 60 | 1,33 | 0,75 | 4,36 | 2,45 | 1,85 | 2,78 | 6,06 | 9,11 | 0,11 | 0,37 |
| 80 | 1,77 | 1,00 | 5,81 | 3,27 | 2,46 | 3,70 | 8,08 | 12,14 | 0,15 | 0,49 |
| 100 | 2,21 | 1,25 | 7,26 | 4,09 | 3,08 | 4,63 | 10,10 | 15,18 | 0,19 | 0,61 |
| 120 | 2,66 | 1,49 | 8,72 | 4,90 | 3,69 | 5,55 | 12,11 | 18,22 | 0,22 | 0,73 |
| 140 | 3,10 | 1,74 | 10,17 | 5,72 | 4,31 | 6,48 | 14,13 | 21,25 | 0,26 | 0,85 |
| 160 | 3,54 | 1,99 | 11,62 | 6,54 | 4,92 | 7,40 | 16,15 | 24,29 | 0,30 | 0,97 |
| 190 | 4,21 | 2,37 | 13,80 | 7,76 | 5,85 | 8,79 | 19,18 | 28,84 | 0,35 | 1,16 |
| 230 | 5,09 | 2,86 | 16,71 | 9,40 | 7,08 | 10,64 | 23,22 | 34,91 | 0,43 | 1,40 |
| 280 | 6,20 | 3,49 | 20,34 | 11,44 | 8,62 | 12,96 | 28,27 | 42,50 | 0,52 | 1,71 |
| 300 | 6,64 | 3,74 | 21,79 | 12,26 | 9,23 | 13,88 | 30,29 | 45,54 | 0,56 | 1,83 |

INSTALLAZIONE

Regolazione delle dimensioni dell'immagine proiettata (1080P_ST)

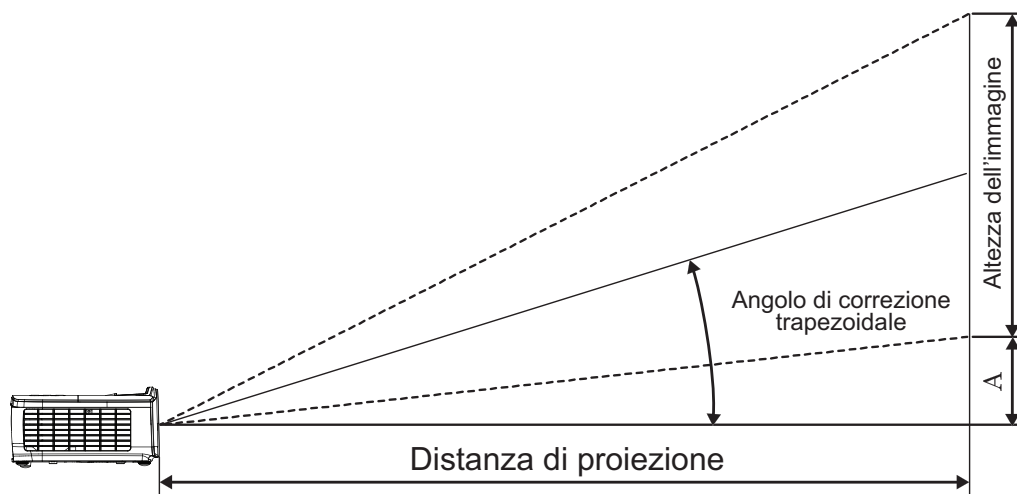

| Diagonale lunghezza (pollici) dello schermo 16:9 | Dimensioni schermo L x H (16:9) | | | | Distanza di proiezione (D) | | Sfasamento (A) | |
|--|---------------------------------|---------|-----------|---------|----------------------------|---------|----------------|---------|
| | (m) | | (piedi) | | (m) | (piedi) | (m) | (piedi) |
| | Larghezza | Altezza | Larghezza | Altezza | ST | ST | | |
| 30 | 0,66 | 0,37 | 2,18 | 1,23 | 0,33 | 1,09 | 0,06 | 0,18 |
| 40 | 0,89 | 0,50 | 2,91 | 1,63 | 0,44 | 1,45 | 0,07 | 0,24 |
| 60 | 1,33 | 0,75 | 4,36 | 2,45 | 0,66 | 2,18 | 0,11 | 0,37 |
| 80 | 1,77 | 1,00 | 5,81 | 3,27 | 0,89 | 2,91 | 0,15 | 0,49 |
| 100 | 2,21 | 1,25 | 7,26 | 4,09 | 1,11 | 3,63 | 0,19 | 0,61 |
| 120 | 2,66 | 1,49 | 8,72 | 4,90 | 1,33 | 4,36 | 0,22 | 0,73 |
| 140 | 3,10 | 1,74 | 10,17 | 5,72 | 1,55 | 5,08 | 0,26 | 0,85 |
| 160 | 3,54 | 1,99 | 11,62 | 6,54 | 1,77 | 5,81 | 0,30 | 0,97 |
| 190 | 4,21 | 2,37 | 13,80 | 7,76 | 2,10 | 6,90 | 0,35 | 1,16 |
| 230 | 5,09 | 2,86 | 16,71 | 9,40 | 2,55 | 8,35 | 0,43 | 1,40 |
| 280 | 6,20 | 3,49 | 20,34 | 11,44 | 3,10 | 10,17 | 0,52 | 1,71 |
| 300 | 6,64 | 3,74 | 21,79 | 12,26 | 3,32 | 10,89 | 0,56 | 1,83 |

INSTALLAZIONE

Regolazione delle dimensioni dell'immagine proiettata (WUXGA)

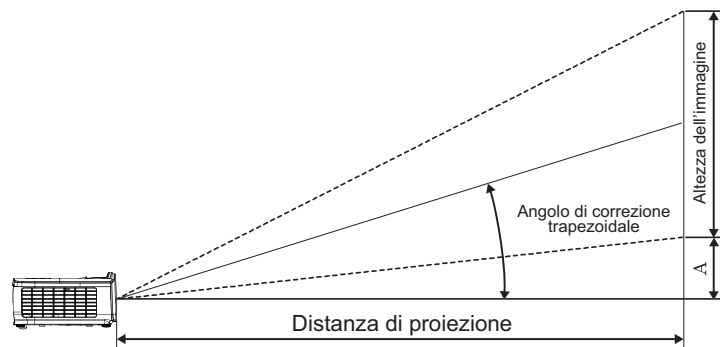

| Diagonale lunghezza (pollici) dello schermo 16:10 | Dimensioni schermo L x H (16:10) | | | | Distanza di proiezione (D) | | | | Sfasamento (A) | |
|---|----------------------------------|---------|-----------|---------|----------------------------|-------|---------|-------|----------------|---------|
| | (m) | | (piedi) | | (m) | | (piedi) | | (m) | (piedi) |
| | Larghezza | Altezza | Larghezza | Altezza | Wide | Tele | Wide | Tele | | |
| 30 | 0,65 | 0,40 | 2,12 | 1,32 | 0,90 | 1,35 | 2,95 | 4,43 | 0,03 | 0,11 |
| 40 | 0,86 | 0,54 | 2,83 | 1,77 | 1,20 | 1,80 | 3,93 | 5,91 | 0,05 | 0,15 |
| 60 | 1,29 | 0,81 | 4,24 | 2,65 | 1,80 | 2,70 | 5,89 | 8,86 | 0,07 | 0,22 |
| 80 | 1,72 | 1,08 | 5,65 | 3,53 | 2,40 | 3,60 | 7,86 | 11,82 | 0,09 | 0,30 |
| 100 | 2,15 | 1,35 | 7,07 | 4,42 | 2,99 | 4,50 | 9,82 | 14,77 | 0,11 | 0,37 |
| 120 | 2,58 | 1,62 | 8,48 | 5,30 | 3,59 | 5,40 | 11,79 | 17,72 | 0,14 | 0,45 |
| 140 | 3,02 | 1,88 | 9,89 | 6,18 | 4,19 | 6,30 | 13,75 | 20,68 | 0,16 | 0,52 |
| 160 | 3,45 | 2,15 | 11,31 | 7,07 | 4,79 | 7,20 | 15,72 | 23,63 | 0,18 | 0,60 |
| 190 | 4,09 | 2,56 | 13,43 | 8,39 | 5,69 | 8,55 | 18,66 | 28,06 | 0,22 | 0,71 |
| 230 | 4,95 | 3,10 | 16,25 | 10,16 | 6,89 | 10,35 | 22,59 | 33,97 | 0,26 | 0,86 |
| 280 | 6,03 | 3,77 | 19,79 | 12,37 | 8,38 | 12,60 | 27,50 | 41,35 | 0,32 | 1,04 |
| 300 | 6,46 | 4,04 | 21,20 | 13,25 | 8,98 | 13,51 | 29,47 | 44,31 | 0,34 | 1,12 |

INSTALLAZIONE

Regolazione delle dimensioni dell'immagine proiettata (XGA)

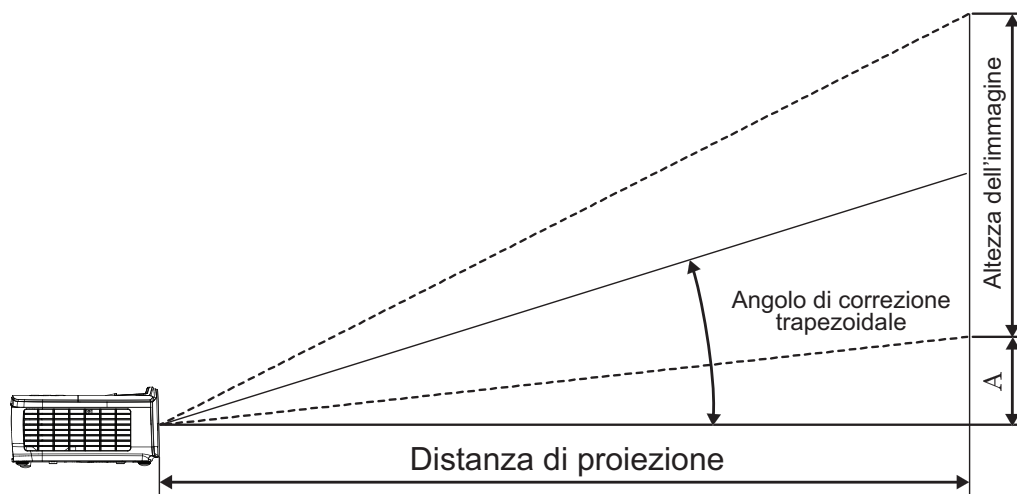

| Diagonale lunghezza (pollici) dello schermo 4:3 | Dimensioni schermo L x H (4:3) | | | | Distanza di proiezione (D) | | | | Sfasamento (A) | |
|---|--------------------------------|---------|-----------|---------|----------------------------|-------|---------|-------|----------------|---------|
| | (m) | | (piedi) | | (m) | | (piedi) | | (m) | (piedi) |
| | Larghezza | Altezza | Larghezza | Altezza | Wide | Tele | Wide | Tele | | |
| 30 | 0,61 | 0,46 | 2,00 | 1,50 | 0,98 | 1,17 | 3,20 | 3,84 | 0,06 | 0,21 |
| 40 | 0,81 | 0,61 | 2,67 | 2,00 | 1,30 | 1,56 | 4,27 | 5,12 | 0,08 | 0,28 |
| 60 | 1,22 | 0,91 | 4,00 | 3,00 | 1,95 | 2,34 | 6,40 | 7,68 | 0,13 | 0,42 |
| 80 | 1,63 | 1,22 | 5,33 | 4,00 | 2,60 | 3,12 | 8,53 | 10,24 | 0,17 | 0,56 |
| 100 | 2,03 | 1,52 | 6,67 | 5,00 | 3,25 | 3,90 | 10,67 | 12,80 | 0,21 | 0,70 |
| 120 | 2,44 | 1,83 | 8,00 | 6,00 | 3,90 | 4,68 | 12,80 | 15,36 | 0,25 | 0,83 |
| 140 | 2,84 | 2,13 | 9,33 | 7,00 | 4,55 | 5,46 | 14,93 | 17,92 | 0,30 | 0,97 |
| 160 | 3,25 | 2,44 | 10,67 | 8,00 | 5,20 | 6,24 | 17,07 | 20,48 | 0,34 | 1,11 |
| 190 | 3,86 | 2,90 | 12,67 | 9,50 | 6,18 | 7,41 | 20,27 | 24,32 | 0,40 | 1,32 |
| 230 | 4,67 | 3,51 | 15,33 | 11,50 | 7,48 | 8,97 | 24,53 | 29,44 | 0,49 | 1,60 |
| 280 | 5,69 | 4,27 | 18,67 | 14,00 | 9,10 | 10,92 | 29,87 | 35,84 | 0,59 | 1,95 |
| 300 | 6,10 | 4,57 | 20,00 | 15,00 | 9,75 | 11,70 | 32,00 | 38,40 | 0,64 | 2,09 |

INSTALLAZIONE

Regolazione delle dimensioni dell'immagine proiettata (WXGA_1,2x)

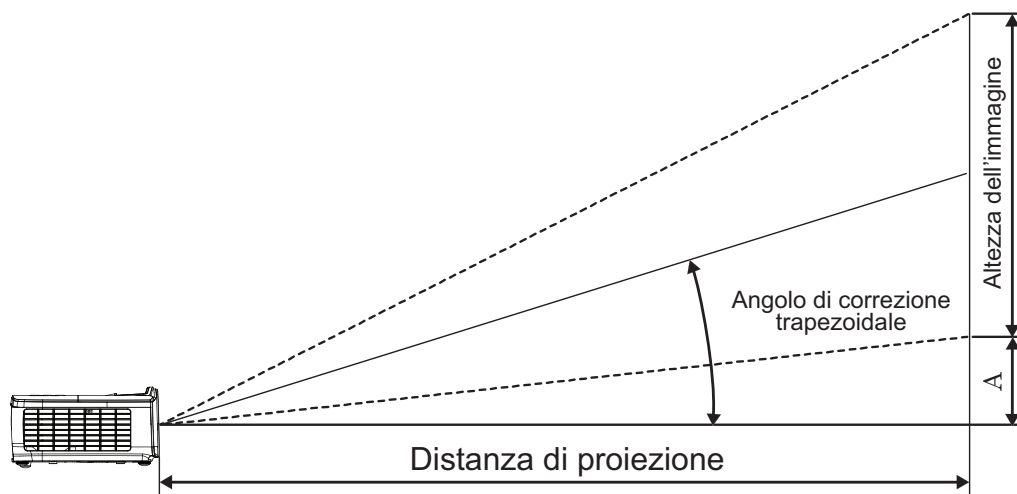

| Diagonale lunghezza (pollici) dello schermo 16:10 | Dimensioni schermo L x H (16:10) | | | | Distanza di proiezione (D) | | | | Sfasamento (A) | |
|---|----------------------------------|---------|-----------|---------|----------------------------|------|---------|-------|----------------|---------|
| | (m) | | (piedi) | | (m) | | (piedi) | | (m) | (piedi) |
| | Larghezza | Altezza | Larghezza | Altezza | Wide | Tele | Wide | Tele | | |
| 30 | 0,65 | 0,40 | 2,12 | 1,32 | 0,83 | 0,99 | 2,71 | 3,26 | 0,05 | 0,15 |
| 40 | 0,86 | 0,54 | 2,83 | 1,77 | 1,10 | 1,32 | 3,62 | 4,34 | 0,06 | 0,20 |
| 60 | 1,29 | 0,81 | 4,24 | 2,65 | 1,65 | 1,99 | 5,43 | 6,51 | 0,09 | 0,30 |
| 80 | 1,72 | 1,08 | 5,65 | 3,53 | 2,21 | 2,65 | 7,24 | 8,68 | 0,12 | 0,40 |
| 100 | 2,15 | 1,35 | 7,07 | 4,42 | 2,76 | 3,31 | 9,05 | 10,85 | 0,15 | 0,50 |
| 120 | 2,58 | 1,62 | 8,48 | 5,30 | 3,31 | 3,97 | 10,85 | 13,03 | 0,18 | 0,60 |
| 140 | 3,02 | 1,88 | 9,89 | 6,18 | 3,86 | 4,63 | 12,66 | 15,20 | 0,21 | 0,70 |
| 160 | 3,45 | 2,15 | 11,31 | 7,07 | 4,41 | 5,29 | 14,47 | 17,37 | 0,24 | 0,80 |
| 190 | 4,09 | 2,56 | 13,43 | 8,39 | 5,24 | 6,29 | 17,19 | 20,62 | 0,29 | 0,95 |
| 230 | 4,95 | 3,10 | 16,25 | 10,16 | 6,34 | 7,61 | 20,80 | 24,97 | 0,35 | 1,15 |
| 280 | 6,03 | 3,77 | 19,79 | 12,37 | 7,72 | 9,26 | 25,33 | 30,39 | 0,43 | 1,40 |
| 300 | 6,46 | 4,04 | 21,20 | 13,25 | 8,27 | 9,93 | 27,14 | 32,56 | 0,46 | 1,50 |

INSTALLAZIONE

Regolazione delle dimensioni dell'immagine proiettata (WXGA_ST)

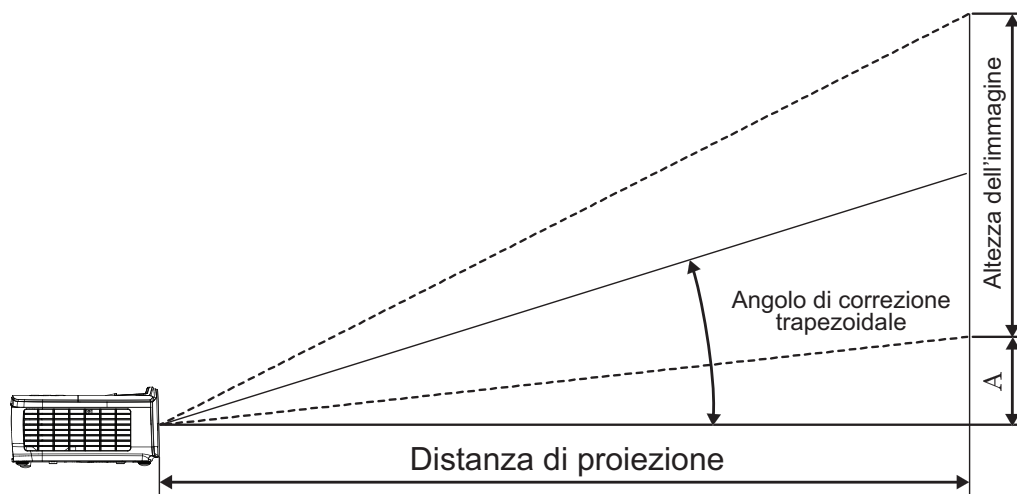

| Diagonale lunghezza (pollici) dello schermo 16:10 | Dimensioni schermo L x H (16:10) | | | | Distanza di proiezione (D) | | Sfasamento (A) | |
|---|----------------------------------|---------|-----------|---------|----------------------------|---------|----------------|---------|
| | (m) | | (piedi) | | (m) | (piedi) | (m) | (piedi) |
| | Larghezza | Altezza | Larghezza | Altezza | ST | ST | | |
| 30 | 0,65 | 0,40 | 2,12 | 1,32 | 0,34 | 1,11 | 0,05 | 0,15 |
| 40 | 0,86 | 0,54 | 2,83 | 1,77 | 0,45 | 1,48 | 0,06 | 0,20 |
| 60 | 1,29 | 0,81 | 4,24 | 2,65 | 0,68 | 2,23 | 0,09 | 0,30 |
| 80 | 1,72 | 1,08 | 5,65 | 3,53 | 0,90 | 2,97 | 0,12 | 0,40 |
| 100 | 2,15 | 1,35 | 7,07 | 4,42 | 1,13 | 3,71 | 0,15 | 0,50 |
| 120 | 2,58 | 1,62 | 8,48 | 5,30 | 1,36 | 4,45 | 0,18 | 0,60 |
| 140 | 3,02 | 1,88 | 9,89 | 6,18 | 1,58 | 5,19 | 0,21 | 0,70 |
| 160 | 3,45 | 2,15 | 11,31 | 7,07 | 1,81 | 5,94 | 0,24 | 0,80 |
| 190 | 4,09 | 2,56 | 13,43 | 8,39 | 2,15 | 7,05 | 0,29 | 0,95 |
| 230 | 4,95 | 3,10 | 16,25 | 10,16 | 2,60 | 8,53 | 0,35 | 1,15 |
| 280 | 6,03 | 3,77 | 19,79 | 12,37 | 3,17 | 10,39 | 0,43 | 1,40 |
| 300 | 6,46 | 4,04 | 21,20 | 13,25 | 3,39 | 11,13 | 0,46 | 1,50 |

COMANDI UTENTE

Telecomando

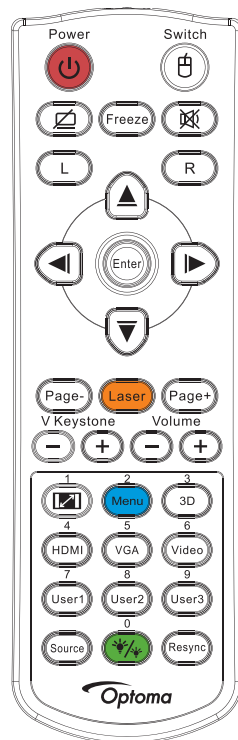

Uso del telecomando

| | |
|--|---|
| Accensione/spengimento | Fare riferimento alla sezione "Spegnimento del proiettore" a pagina 14. Fare riferimento alla sezione "Accensione del proiettore" a pagina 13. |
| /Interruttore | Quando si collega il PC al proiettore tramite USB, premere "Interruttore mouse" per attivare/disattivare la modalità mouse e controllare il PC tramite il telecomando. |
| | Schermo vuoto e disattivazione dell'audio |
| Blocca | Blocca |
| | Esclusione |
| L | Clic sinistro del mouse USB |
| R | Clic destro del mouse USB |
| Quattro tasti direzionali e di selezione | <ul style="list-style-type: none"> Usare ▲▼◀▶ per selezionare le voci o per eseguire le regolazioni delle selezioni. In modalità mouse, usare ▲▼◀▶ per emulare i tasti direzionali. |
| Invio | <ul style="list-style-type: none"> Confermare la selezione dell'elemento In modalità mouse, per emulare il tasto Invio della tastiera. |
| Pagina- | Tasto Pagina Giù per emulare la tastiera USB collegata tramite USB, quando l'OSD non è attivo |
| Laser | Premere Laser per azionare il puntatore sullo schermo. NON PUNTARE IL RAGGIO SUGLI OCCHI DELLE PERSONE. |
| Pagina+ | Tasto Pagina Su per emulare la tastiera USB collegata tramite USB, quando l'OSD non è attivo |
| Correzione V. +/- | Regola la distorsione dell'immagine provocata dall'inclinazione del proiettore. (H.: +20 gradi, V.: +30 gradi. Gamma di regolazione verticale solo +/- 20 gradi con posizione orizzontale al max.) |
| Volume +/- | Premere "Volume +/-" per regolare il volume. |
| /1 | Fare riferimento alla sezione "Proporzioni" a pagina 27. |
| Menu/2 | Premere "Menu" per visualizzare il menu OSD (On Screen Display). Per uscire dall'OSD, premere di nuovo "Menu". |
| 3D/3 | Premere Tre dimensioni per attivare/disattivare il menu Tre dimensioni. |
| HDMI/4 | Premere HDMI per scegliere la sorgente HDMI. |
| VGA/5 | Premere "VGA" per scegliere la sorgente dal connettore VGA-IN. |

COMANDI UTENTE

| Uso del telecomando | |
|--|--|
| Video/6 | Premere "Video" per scegliere la sorgente video composito. |
| Utente 1/7 | Fare riferimento alla sezione "Utente 1 / Utente 2 / Utente 3" a pagina 41 |
| Utente 2/8 | Fare riferimento alla sezione "Utente 1 / Utente 2 / Utente 3" a pagina 41 |
| Utente 3/9 | Fare riferimento alla sezione "Utente 1 / Utente 2 / Utente 3" a pagina 41 |
|  /0 | Consente di attivare/disattivare il menu della modalità Luminosità |
| Sorgente | Premere "Sorgente" per cercare la sorgente. |
| Sincronizzazione | Sincronizza automaticamente il proiettore sulla sorgente di ingresso. |















Nota:

- A causa dei diversi requisiti di ciascun paese, alcune zone potrebbero avere accessori diversi.
- A causa del telecomando generico, la funzione dipende dal modello.
- Il numero del telecomando viene usato per la password.

Menu OSD (On Screen Display)

Il proiettore ha dei menu OSD multilingue che consentono di eseguire le regolazioni dell'immagine e di cambiare una varietà d'impostazioni. Il proiettore rileverà automaticamente l'origine.

Come funziona l'OSD (On Screen Display)

1. Premere il tasto  (Menu) del telecomando o del pannello di controllo per aprire il menu OSD.
2. Quando il menu OSD è visualizzato, usare i tasti   per selezionare qualsiasi voce del menu principale. Mentre si esegue la selezione in una pagina particolare, premere il tasto  o  (Enter) per accedere al menu secondario.
3. Utilizzare i tasti   per selezionare la voce voluta ed utilizzare il tasto  o  (Enter) per visualizzare altre impostazioni. Regolare le impostazioni usando i tasti  .
4. Nel menù secondario, selezionare la voce successiva e regolarla come descritto sopra.
5. Premere il tasto  o  (Enter) per confermare.
6. Per uscire, premere di nuovo  (Menu) Il menu OSD si chiuderà ed il proiettore salverà automaticamente le nuove impostazioni.

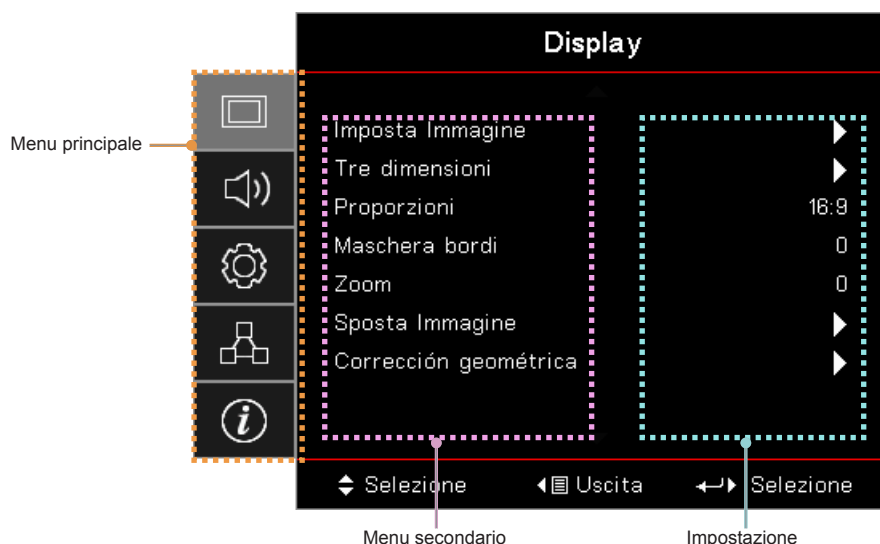

COMANDI UTENTE

Struttura del menu

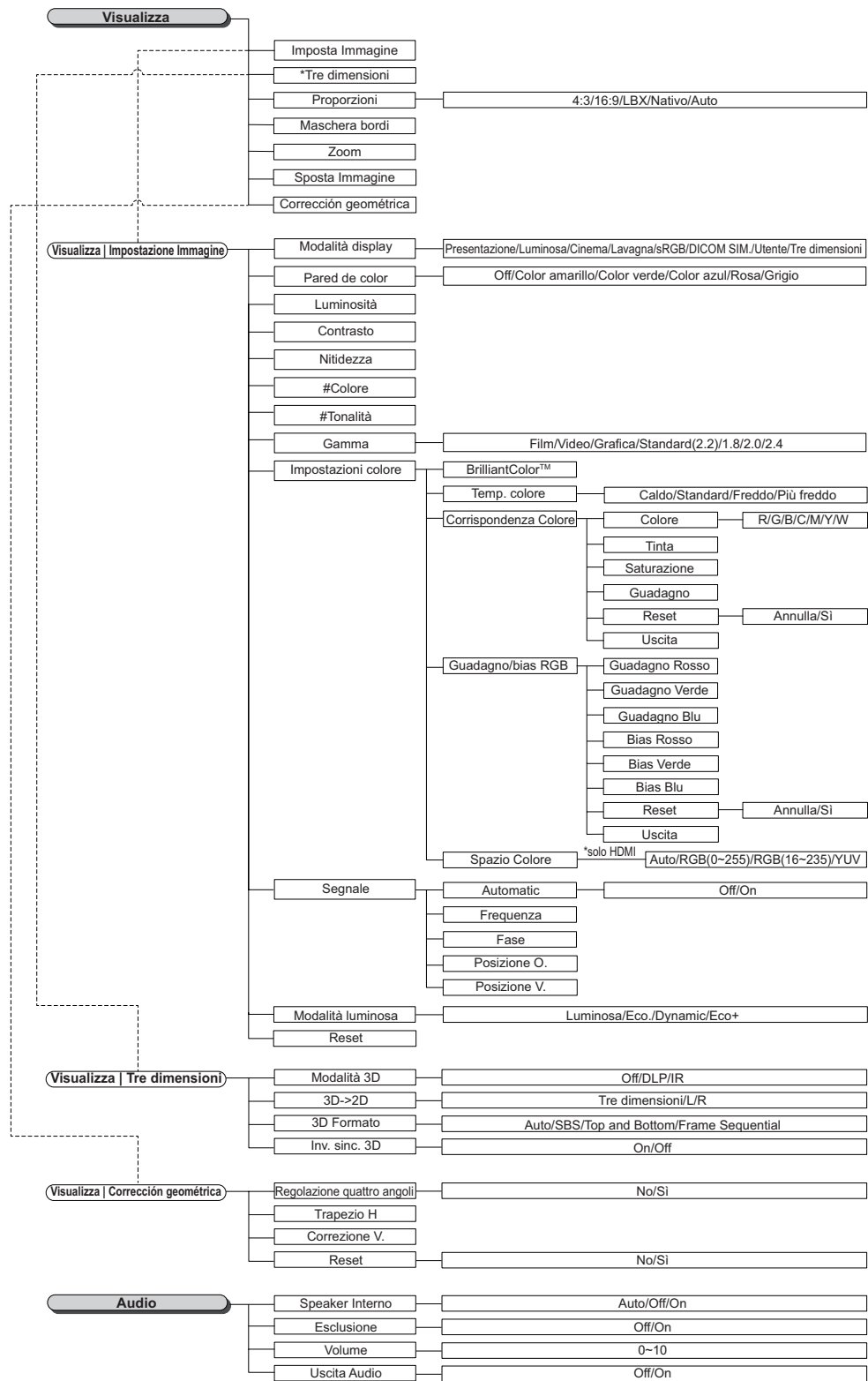

Nota:

- “Colore” e “Tinta” sono supportati solo in ingresso per sorgenti video YUV.
- (*) “3D” è disponibile solo quando viene fornito un segnale compatibile.

COMANDI UTENTE

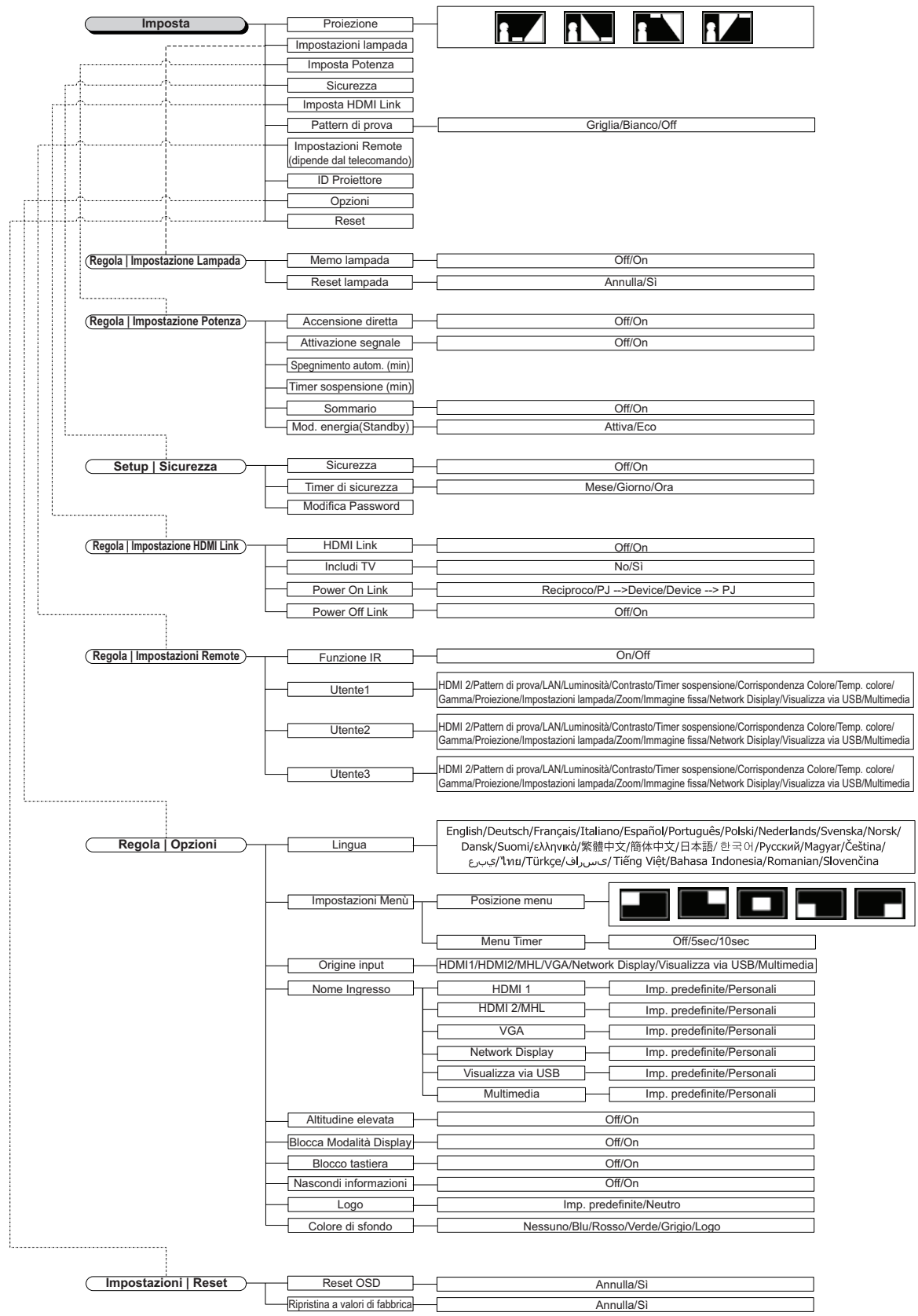

COMANDI UTENTE

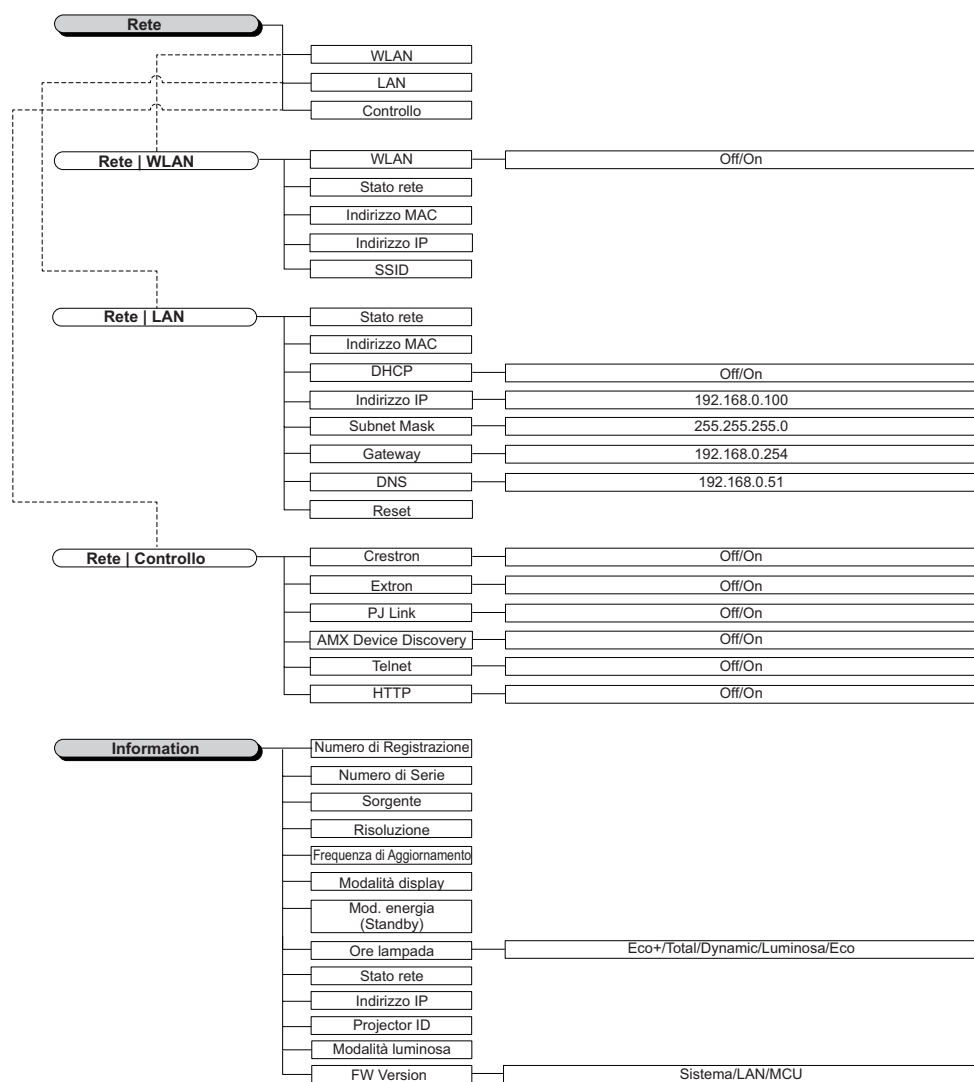

COMANDI UTENTE

Menu Display



Impostazioni Immagine

Permette di accedere al menu Impostazioni immagine. Fare riferimento a pagina 28 per altri dettagli.

Tre dimensioni

Permette di accedere al menu 3D. Fare riferimento a pagina 30 per altri dettagli.

Proporzioni

Usare questa funzione per scegliere il rapporto proporzioni desiderato.

- **4:3:** Questo formato è per origini d'ingresso 4x3, che non sono migliorate per TV Widescreen.
- **16:9:** Questo formato è per origini d'input 16x9, come HDTV e DVD che sono migliorate per TV Widescreen.
- **Letterbox:** Questo formato è per origini non 16x9, Letterbox e per gli utenti che usano obiettivi esterni 16x9 per visualizzare rapporti proporzioni 2,35:1 usando la risoluzione intera.
- **Nativo:** Dipende dalla risoluzione dell'origine di input – Non è eseguita alcun proporzionamento.
- **Auto:** Selezione automatica del formato appropriato.

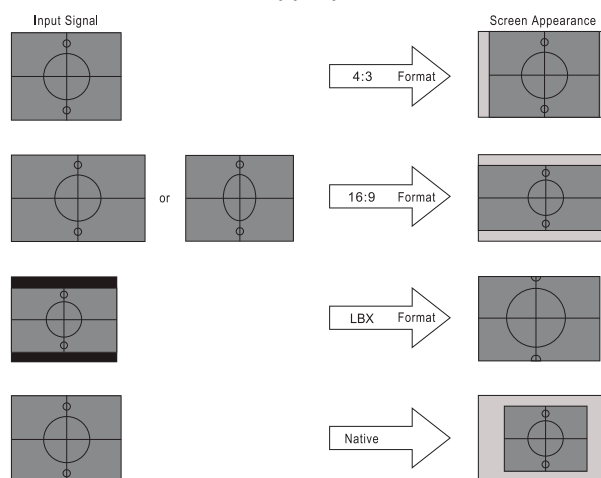

WXGA/1080P

Maschera bordi

La funzione Maschera bordi rimuove il disturbo nelle immagini video. Maschera i bordi dell'immagine per rimuovere i disturbi di codifica sui bordi dell'immagine dell'origine video.

COMANDI UTENTE

Zoom

- Premere ◀ per ridurre le dimensioni dell'immagine.
- Premere il tasto ▶ per ingrandire le dimensioni dell'immagine su schermo.

Sposta Immagine

Sposta l'immagine proiettata orizzontalmente o verticalmente.

- Premere il tasto ◀▶ per spostare l'immagine orizzontalmente sullo schermo proiettato.
- Premere il tasto ▲▼ per spostare l'immagine verticalmente sullo schermo proiettato.

Correzione geometrica

Permette di accedere al menu Correzione geometrica. Fare riferimento a pagina 31 per altri dettagli.

Visualizza / Impostazione Immagine

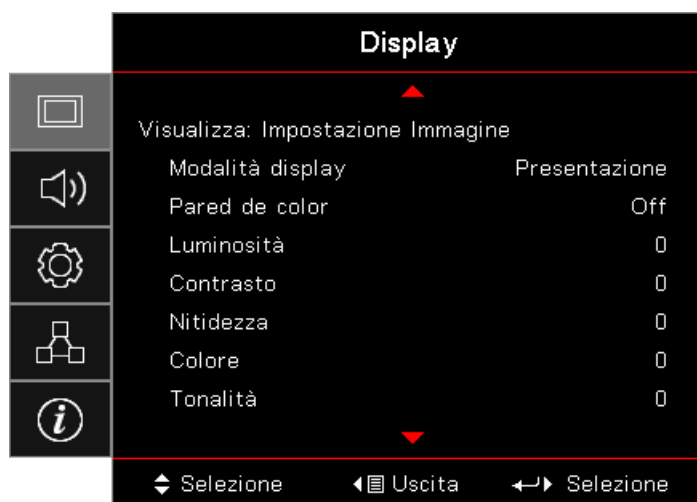

Modalità display

Ci sono diverse impostazioni predefinite ottimizzate per vari tipi d'immagine.

- **Presentazione:** Questa modalità è adatta per presentazioni PowerPoint quando il proiettore è collegato al PC.
- **Luminosa:** Colori e luminosità massimi per l'input PC.
- **Cinema:** Selezionare questa modalità per Home Theater.
- **sRGB:** Colori standard accurati.
- **Lavagna:** Questa modalità deve essere selezionata per ottenere le impostazioni colore ottimali quando si proietta su una lavagna (di colore verde).
- **DICOM SIM:** Questa modalità consente di proiettare immagini mediche in bianco e nero, ad esempio radiografia a raggi X, risonanza magnetica, ecc.
- **Utente:** Memorizza le impostazioni dell'utente.
- **Tre dimensioni:** Per ottenere l'effetto 3D, è necessario disporre di occhiali 3D. Assicurarsi che il PC/ il dispositivo portatile disponga di una scheda grafica Quad buffer con uscita di segnale da 120 Hz e di un lettore 3D installato.

Parete de Color

Usare questa funzione per ottenere un'immagine ottimizzata in base al colore della parete.

COMANDI UTENTE

Luminosità

Regola la luminosità delle immagini.

- Premere il tasto ◀ per scurire l'immagine.
- Premere il tasto ▶ per schiarire l'immagine.

Contrasto

Il contrasto controlla la differenza tra le aree più chiare e più scure dell'immagine.

- Premere il tasto ◀ per diminuire il contrasto.
- Premere il tasto ▶ per aumentare il contrasto.

Nitidezza

Regola la nitidezza dell'immagine.

- Premere il tasto ◀ per diminuire la nitidezza.
- Premere il tasto ▶ per aumentare la nitidezza.

Colore

Regola un'immagine video da bianco e nero a colori completamente saturi.

- Premere il tasto ◀ per diminuire la quantità di colore dell'immagine.
- Premere il tasto ▶ per aumentare la quantità di colore dell'immagine.

Tonalità

Regola il bilanciamento dei colori rosso e verde.

- Premere il tasto ◀ per aumentare la quantità di verde dell'immagine.
- Premere il tasto ▶ per aumentare la quantità di colore rosso dell'immagine.

Gamma

Scegliere il tipo Gamma tra Film, Video, Grafica, Standard (2.2), 1.8, 2.0, 2.4.

Impostazioni colore

Permette di accedere al menu Impostazioni immagine. Fare riferimento a pagina 32 per altri dettagli.

Segnale

Accedere al menu Segnale. Imposta le proprietà del segnale del proiettore. La funzione è disponibile quando l'origine di input supporta VGA. Fare riferimento a pagina 33 per altre informazioni.

Modalità luminosa

Regolare le impostazioni della modalità luminosità per i proiettori basati sulla lampada.

- **Luminosa:** Scegliere "Luminosa" per aumentare la luminosità.
- **Eco.:** Scegliere "Eco." per abbassare la potenza della lampada del proiettore che diminuirà il consumo energetico ed aumenterà la durata della lampada.
- **Dinamico:** Scegliere "Dinamico" per ridurre la potenza della lampada che sarà basata sul livello di luminosità dei contenuti, e regolare il consumo energetico della lampada tra il 100% e il 30% in modo dinamico. La durata della lampada sarà prolungata.
- **Eco+:** Quando è attivata la modalità Eco+, il livello di la luminosità dei contenuti è rilevato automaticamente per ridurre in modo significativo il consumo della lampada (fino al 70%) durante i periodi di inattività.

COMANDI UTENTE

Display / 3D

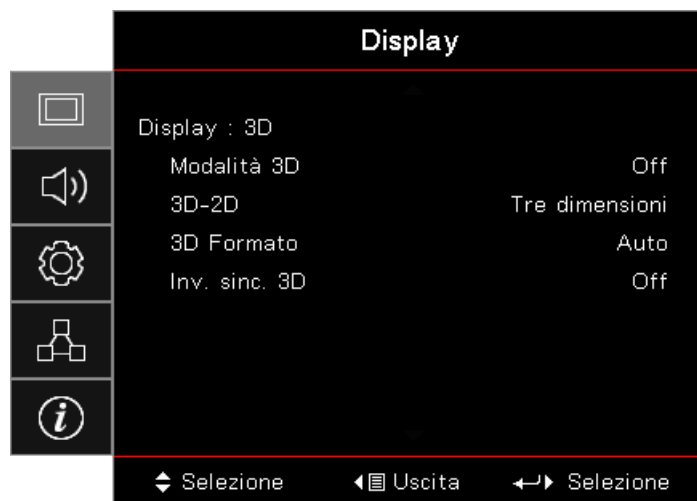

Modalità 3D

- **DLP Link:** Selezionare DLP Link per usare le impostazioni ottimizzate per gli occhiali DLP Link 3D.
- **IR:** Selezionare IR per utilizzare impostazioni ottimizzate per immagini 3D su base IR.
- **Off:** Selezionare "Off" per disattivare la modalità 3D.

3D→2D

Premere il tasto ◀▶ per selezionare la visualizzazione dei contenuti 3D in 2D (sinistra) o 2D (destra) e godersi i contenuti 3D senza utilizzare gli occhiali 3D. Questa impostazione può essere utilizzata anche per le installazioni 3D doppio proiettore passivo.

3D Formato

- **Auto:** Quando è rilevato un segnale di identificazione 3D, il formato 3D è selezionato automaticamente. (Solo per sorgenti HDMI 1.4 3D)
- **SBS:** Visualizza il segnale 3D in formato Side-by-Side.
- **Top and Bottom:** Visualizza il segnale 3D in formato Top and Bottom.
- **Frame Sequential:** Visualizza il segnale 3D nel formato Frame Sequential.

Inv. sinc. 3D

Premere il tasto ◀▶ per abilitare o disabilitare la funzione di inversione 3D Sync per invertire le immagini.

Nota: Le impostazioni 3D saranno salvate dopo la regolazione.

COMANDI UTENTE

Display / Geometric Correction

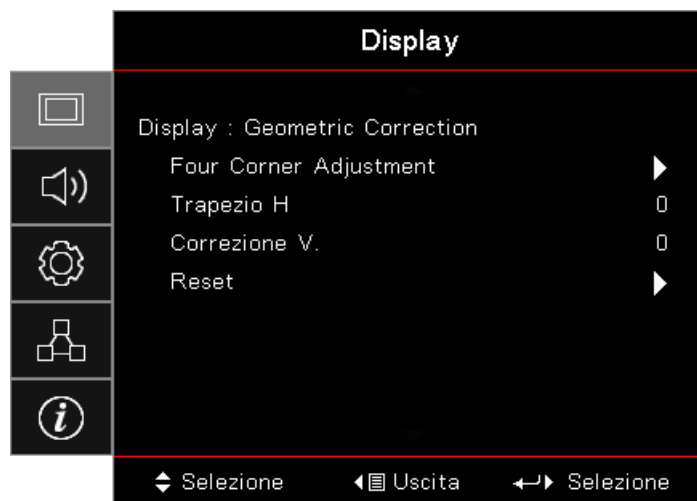

Four Corners Adjustment

Selezionare "Sì" per la regolazione Geometric Correction.

Utilizzare i tasti ▲▼◀▶ per selezionare l'angolo da regolare. Premere il tasto  (Enter) e regolare gli angoli utilizzando i tasti ▲▼◀▶.

Premere Enter e premere ↑↓ per selezionare Geometric Correction (Correzione geometrica).

Premere ▲▼ per selezionare Four Corner Adjustment (Regolazione quattro angoli). Nel menu Four Corner Adjustment (Regolazione quattro angoli), utilizzare il tasto ▲▼◀▶ e premere il tasto  (Enter) per selezionare un angolo specifico. Utilizzare il tasto ▲▼◀▶ per regolare l'angolo selezionato.

Trapezio H

Selezionare "Sì" per la regolazione Geometric Correction.

Premere il tasto ◀▶ per compensare la distorsione orizzontale delle immagini quando il proiettore è posizionato ad angolo rispetto allo schermo.

Correzione V.

Selezionare "Sì" per la regolazione Geometric Correction.

Premere il tasto ◀▶ per compensare la distorsione verticale delle immagini quando il proiettore è posizionato ad angolo rispetto allo schermo.

Reset

Ripristina tutti i valori di Correzione geometrica sulle impostazioni predefinite.

COMANDI UTENTE

Visualizza / Impostazioni Immagine / Impostazioni colore

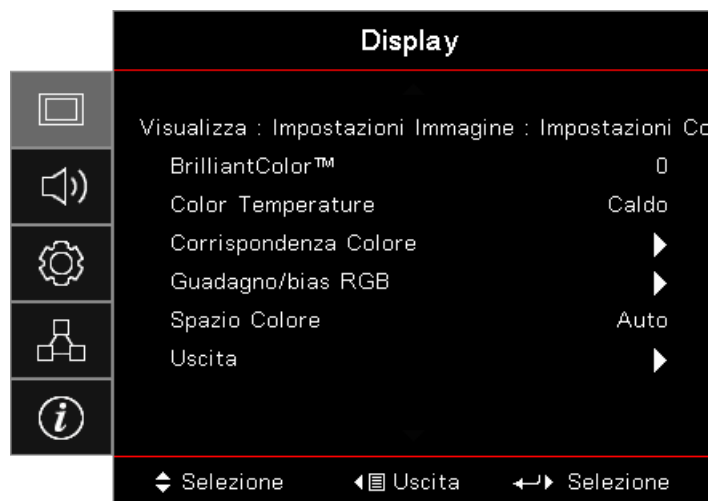

BrilliantColor™

Questa voce regolabile utilizza un nuovo algoritmo di elaborazione dei colori emiglioramenti a livello di sistema per abilitare una maggiore luminosità fornendo alle immagini colori più reali e vibranti. La regolazione va da 1 a 10. Se si preferisce un'immagine migliorata in modo più marcato, regolare l'impostazione verso il massimo. Per un'immagine più morbida e naturale, regolare verso l'impostazione minima.

Color Temperature

Regola la temperatura colore. Con una temperatura fredda lo schermo appare più freddo; con una temperatura calda lo schermo appare più caldo.

Corrispondenza Colore

Permette di accedere al menu Color Matching (Corrispondenza colore). Fare riferimento a pagina 34 per altri dettagli.

Guadagno/bias RGB

- **Guadagno/Compensazione RGB:** Questa impostazione consente di configurare la luminosità (guadagno) e il contrasto (compensazione) di un'immagine.
- **Reset:** Riporta le impostazioni di Guadagno/Compensazione RGB sui valori predefiniti.

Spazio Colore

Selezionare un tipo appropriato di matrice colore tra AUTO, RGB e YUV.

- **Solo per HDMI:** Selezionare la matrice colore tra Auto, RGB (0-255), RGB (16-235), YUV.

Nota:

- *Gamma di colori avanzata: Impostare la gamma di colori HDMI su 0 - 255.*
- *Gamma di colori normale: Impostare la gamma di colori HDMI su 16 - 235.*

COMANDI UTENTE

Visualizza / Impostazioni Immagine / Segnale

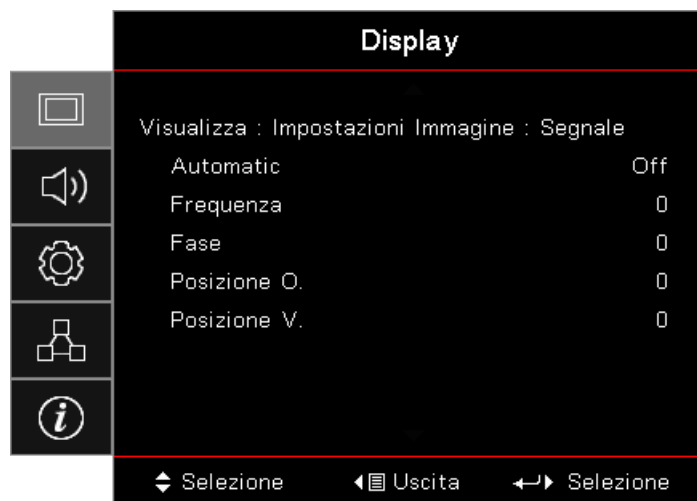

Automatic

Impostare Automatico su Attivo o Disattivo per bloccare o sbloccare le funzioni di Fase e Frequenza.

- **Disabilita:** Disattiva il blocco automatico.
- **Abilita:** Attiva il blocco automatico.

Frequenza

Cambia la frequenza dei dati di visualizzazione per farla corrispondere a quella della scheda video del computer. Se sullo schermo si presentano delle barre verticali, usare questa funzione per eseguire la regolazione.

Fase

Fase sincronizza la temporizzazione del segnale dello schermo con quello della scheda video. Se l'immagine su schermo sfarfalla o è instabile, usare questa funzione per eseguire la regolazione.

Posizione O.

- Premere il tasto ◀ per spostare l'immagine verso sinistra.
- Premere il tasto ▶ per spostare l'immagine verso destra.

Posizione V.

- Premere il tasto ▼ per spostare l'immagine verso il basso.
- Premere il tasto ▲ per spostare l'immagine verso l'alto.

COMANDI UTENTE

Visualizza Impostazioni Immagine / Impostazioni colore / Corrispondenza Colore

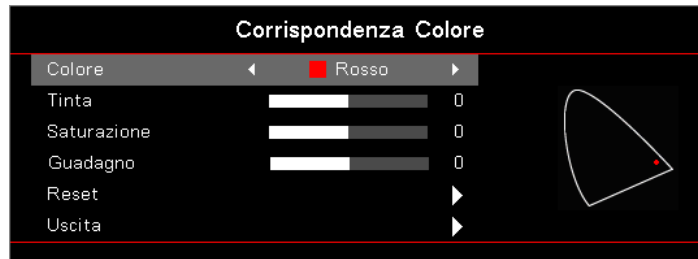

Colore (tranne bianco)

Premere il tasto ◀▶ per selezionare un colore.

Premere il tasto ▲▼ per selezionare Tonalità, Saturazione o Guadagno, quindi premere il tasto ◀▶ per regolare l'impostazione.

Bianco

Premere il tasto ◀▶ per selezionare Bianco

Premere il tasto ▲▼ per selezionare Rosso, Verde o Blu, quindi premere il tasto ◀▶ per regolare l'impostazione.

Reset

Reimpostare tutti i valori delle Impostazioni colore alle impostazioni predefinite.

Uscita

Permette di uscire dal menu Color Matching (Corrispondenza colore).

Nota:

- Verde, blu, ciano, giallo, magenta, possono essere regolati separatamente tramite ciascun colore HSG.
- Il bianco può regolare il Rosso, Verde, Blu singolarmente.

Audio



Speaker Interno

- **Auto:** Regola automaticamente l'altoparlante interno.
- **Disattiva:** Spegne l'altoparlante interno.
- **Attiva:** Accende l'altoparlante interno.

COMANDI UTENTE

Esclusione

Attiva o disattiva l'audio.

- **Disattiva:** Il volume dell'altoparlante e l'uscita audio sono accesi.
- **Attiva:** Il volume dell'altoparlante e l'uscita audio sono spenti.

Volume

Premere il tasto ◀ per diminuire il volume.

Premere il tasto ▶ per aumentare il volume.

Audio Out





Premere il tasto ◀▶ per selezionare l'uscita audio.

Imposta



Proiezione

Selezione del metodo di proiezione:

-  Frontale Tavolo
È l'impostazione predefinita.
-  Posteriore Tavolo
Quando si seleziona questa funzione, il proiettore inverte l'immagine così da potere eseguire la proiezione dietro uno schermo trasparente.
-  Soffitto Alto
Quando si seleziona questa funzione il proiettore inverte l'immagine sottosopra per la proiezione su soffitto.
-  Posteriore Alto
Quando si seleziona questa funzione il proiettore inverte e capovolge l'immagine. Si può eseguire la proiezione dietro uno schermo trasparente con proiezione da soffitto.

Impostazioni lampada

Permette di accedere al menu Impostazione lampada. Fare riferimento a pagina 36 per altri dettagli.

Imposta Potenza

Permette di accedere al menu Power Settings (Impostazioni potenza). Fare riferimento a pagina 37 per altre informazioni.

Sicurezza

Permette di accedere al menu Protezione. Fare riferimento a pagina 38 per altre informazioni.

COMANDI UTENTE

Imposta HDMI Link

Permette di accedere al menu Imposta HDMI Link. Fare riferimento a pagina 40 per altre informazioni.

Pattern di prova

Visualizzare un pattern di prova. Le opzioni disponibili sono Griglia, Bianco e Nessuno.

Impostazioni Remote

Permette di accedere al menu Impostazioni telecomando. Fare riferimento a pagina 41 per altre informazioni.

ID Proiettore

Consente di selezionare un Identificativo del proiettore composto da due cifre, da 00 a 99.

Opzioni

Permette di accedere al menu Opzioni. Fare riferimento a pagina 41 per altre informazioni.

Reset

Ripristinare tutte le opzioni sulle impostazioni predefinite.

Regola / Impostazione Lampada



Memo lampada

Abilita o disabilita il promemoria della durata della lampada.

- **Attiva:** Quando la durata residua della lampada è inferiore a 30 ore è visualizzato un messaggio di avviso.
- **Off:** Non è visualizzato alcun messaggio di avviso.

Reset lampada

Dopo aver sostituito la lampada, ripristinare il contatore della lampada in modo che corrisponda accuratamente alla durata della nuova lampada.

1. Selezionare Ripristino lampada.
È visualizzata una schermata di conferma.
2. Selezionare Sì per azzerare il contatore lampada.

COMANDI UTENTE

Regola / Impostazione Potenza



Accensione diretta

Permette di abilitare o disabilitare la funzione Accensione diretta.

- **Attiva:** Il proiettore si accende automaticamente quando è fornita l'alimentazione AC.
- **Off:** Il proiettore deve essere acceso normalmente.

Attivazione segnale

Permette di abilitare o disabilitare la funzione d'accensione al rilevamento del segnale.

- **Attiva:** Il proiettore si accende automaticamente quando è rilevato un segnale attivo.
- **Off:** Disabilita l'accensione attivata dal rilevamento di un segnale attivo.

Nota:

- *Disponibile su ingresso segnale VGA o HDMI.*
- *Se il proiettore viene spento mantenendo la sorgente segnale in ingresso (l'ultima sorgente immagine mostrata a video), non sarà riavviato a meno che:*
 - *Termina l'ultima origine dell'immagine e attiva di nuovo qualsiasi origine di segnale.*
 - *Scollegare e ricollegare di nuovo l'alimentazione del proiettore.*
- *La funzione opzionale dipende dalla regione.*
- *Disponibile soltanto quando è attiva la Modalità standby.*

Spegnimento autom. (min)

Imposta l'intervallo dello spegnimento automatico. Per impostazione predefinita il proiettore spegne la lampada dopo 0 minuti di assenza di segnale. Il messaggio di avviso è visualizzato 60 secondi prima dello spegnimento.

Timer sospensione (min)

Imposta l'intervallo Timer disattivazione. Il proiettore si spegne dopo l'intervallo specificato per l'inattività (indipendentemente dal segnale). Il messaggio di avviso è visualizzato 60 secondi prima dello spegnimento.

Sommaro

Se Sommaro è su On, il proiettore può riprendere a funzionare presto se viene riacceso entro 100 secondi dallo spegnimento.

Nota: Il proiettore non è spento al 100% se non sono lasciati trascorrere 100 secondi.

COMANDI UTENTE

Mod. energia(Standby)

- **Eco.:** scegliere “Eco.” per risparmiare ulteriore energia < 0,5 W.
- **Attiva:** Scegliere “Attiva” per tornare allo standby normale.

Nota:

- *Quando Power Mode (Standby) [Modalità potenza (Standby)] è impostata su Eco., VGA, Audio pass-through e RJ45 saranno disattivate. Sul controllo RS232 è disponibile una funzionalità limitata.*
- *La funzione opzionale dipende dalla regione.*

Regola / Seguridad



Sicurezza

Abilita o disabilita la password di protezione.

- **Attiva:** La password corrente è necessaria per accendere il proiettore ed accedere al menu Protezione.
- **Off:** Non è necessaria alcuna password dopo l'accensione del sistema.

Quando è abilitata la protezione, all'avvio è visualizzata la schermata che segue e, prima di accedere al menu Protezione è possibile:

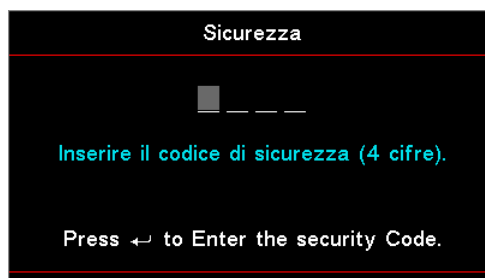

Nota: La password predefinita: 1, 2, 3, 4.

Timer di sicurezza

Accedere al menu secondario Timer Protezione.

Inserire il valore per Mesi, Giorni e Ore durante i quali il proiettore può essere utilizzato senza inserire la password. L'uscita dal menu Configurazione attiva la funzione Timer protezione.

Dopo l'attivazione, il proiettore richiede la password nella date e orari specificati per consentire l'accensione e l'accesso al menu Protezione.

COMANDI UTENTE

Se il proiettore è in uso e il Security Timer (Timer protezione) è attivo, è visualizzata la schermata che segue 60 prima che sia richiesta la password.

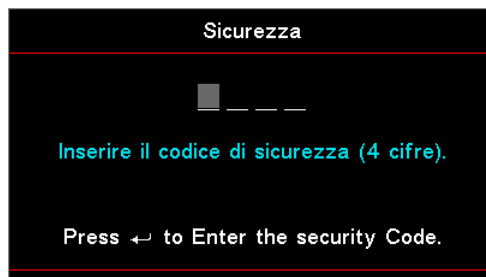

Nota: Se è inserita la password sbagliata per tre volte, il dispositivo si spegne automaticamente dopo 10 secondi.

Modifica Password

Utilizzare questo menu secondario per modificare la password di protezione del proiettore.

1. Selezionare Modifica password dal menu secondario Protezione. È visualizzata la finestra di dialogo Conferma cambio password.
2. Selezionare "Sì".
3. Inserire la password predefinita <1> <2> <3> <4>. È visualizzata una seconda schermata password.

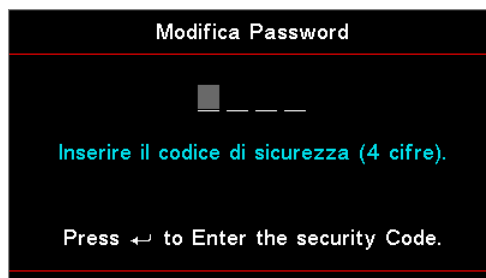

4. Inserire due volte la nuova password per la verifica.

Nota: Se le nuove password non corrispondono, è visualizzata di nuovo la schermata della password.

COMANDI UTENTE

Regola / Impostazione HDMI Link

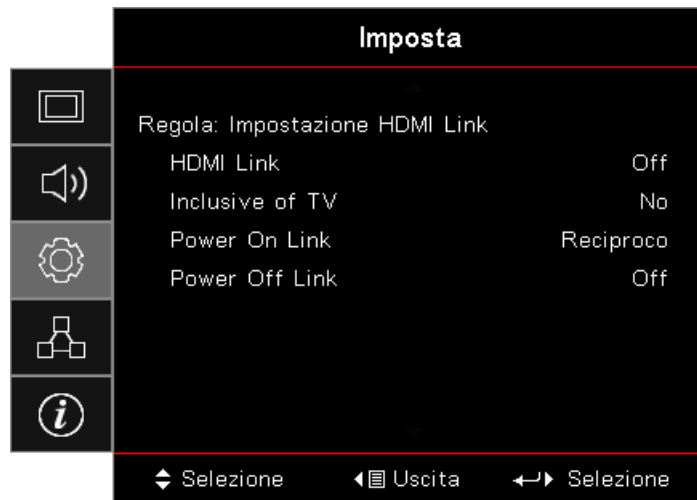

HDMI Link

Abilita/disabilita la funzione HDMI Link. Le opzioni Inclusive of TV , Power On Link e Power Off Link saranno disponibili solo se l'impostazione è configurata su "On".

Nota: Quando si collegano dispositivi compatibili HDMI CEC al proiettore con i cavi HDMI, è possibile controllarli con lo stesso stato di accensione e spegnimento utilizzando la funzione di controllo HDMI Link nel menu OSD del proiettore. Questo permette di accendere o spegnere uno o più dispositivi di un gruppo tramite la funzione HDMI Link in una configurazione tipica, il lettore DVD può essere collegato al proiettore tramite un amplificatore o un sistema Home Theater.

- La funzione opzionale dipende dalla regione.
- Disponibile soltanto quando è attiva la Modalità standby.

Inclusive of TV

Impostare su "Yes" (Sì) se si vuole che il televisore ed il proiettore siano spenti contemporaneamente. Per impedire che entrambi i dispositivi siano spenti contemporaneamente, configurare l'impostazione su "No".

Power On Link

Comando di accensione CEC.

- **Reciproco:** Il proiettore ed il dispositivo CEC saranno accessi simultaneamente.
- **Proiettore -> Dispositivo:** Il dispositivo CEC sarà acceso solo dopo l'accensione del proiettore.
- **Dispositivo -> Proiettore:** Il proiettore sarà acceso solo dopo l'accensione del dispositivo CEC.

Power Off Link

Se l'impostazione è configurata su "On", HDMI Link e il proiettore saranno accesi contemporaneamente. Se l'impostazione è configurata su "Off", HDMI Link e il proiettore saranno spenti contemporaneamente.

COMANDI UTENTE

Impostazioni / Impostazioni Remote

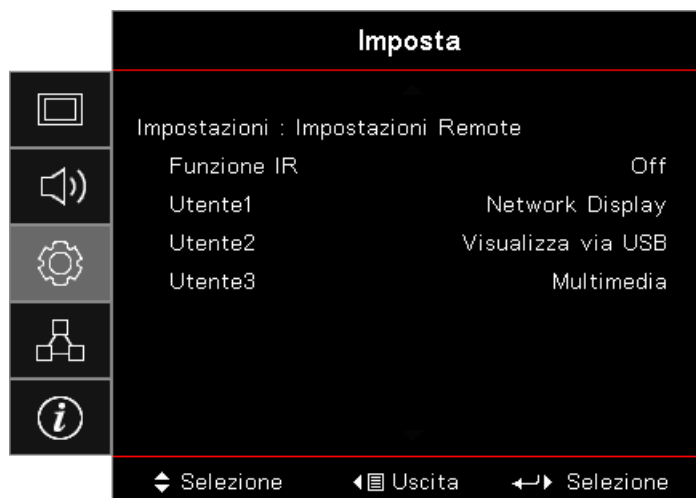

Funzione IR

Abilita o disabilita la funzione IR del proiettore..

Utente 1 / Utente 2 / Utente 3

Permette di impostare il tasto Utente 1 / Utente 2 / Utente 3 come tasto di scelta rapida per la funzione LAN, Luminosità, Contrasto, Timer disattivazione, Corrispondenza colore, Temperatura colore, Gamma, Proiezione, Impostazioni lampada, Zoom, Modello di prova, Blocco, Display di rete, USB Display USB, Multimedia, HDMI2.

Regola / Opzioni



Lingua

Permette di accedere al menu Lingua. Permette di selezionare il menu OSD multilingue.

Impostazioni Menù

Impostare la posizione del menù sullo schermo e configurare le impostazioni del timer del menù.

Origine input

Permette di accedere al menu secondario Origine input. Selezionare le origini da cercare all'avvio.

Nome Ingresso

Utilizzare per rinominare la funzione di ingresso per una più facile identificazione. Le opzioni disponibili includono HDMI1, HDMI2/MHL, VGA, Display di rete, Display USB e Multimedia.

COMANDI UTENTE

Altitudine elevata

Permette di regolare la velocità della ventola per adattarla all'ambiente.

- **Attiva:** Aumenta la velocità della ventola in caso di alta temperatura, umidità o quota.
- **Off:** Normale velocità della ventola per condizioni normali.

Blocca Modalità Display

Scegliere "On" o "Off" per bloccare o sbloccare le impostazioni di regolazione della modalità di visualizzazione.

Blocco tastiera

Permette di bloccare i tasti del pannello superiore del proiettore.

- **Attiva:** È visualizzato un messaggio per confermare il blocco del tastierino.
- **Off:** Il tastierino del proiettore funziona normalmente.

Nota: Tenere premuto per 10 secondi il tasto  (**Enter**) del tastierino per sbloccare il tastierino

Nascondi informazioni

Nasconde i messaggi informativi dallo schermo.

- **Attiva:** Durante il funzionamento non appare alcun messaggio di stato.
- **Off:** Durante il funzionamento i messaggi di stato appaiono normalmente.

Logo

Permette di selezionare la schermata da visualizzare all'avvio.

- **Imp. predefinite:** La schermata d'avvio predefinita.
- **Neutro:** È il colore dello sfondo.

Colore sfondo

Permette di selezionare il colore dello sfondo da visualizzare come immagine proiettata quando non è selezionata alcuna origine.

Reset

- **Ripristino OSD:** Ripristinare le impostazioni predefinite per le impostazioni del menu OSD.
- **Ripristina su predefiniti:** Ripristina sui valori predefiniti le impostazioni del menu Configurazione.

COMANDI UTENTE

Regola / Opzioni / Lingua

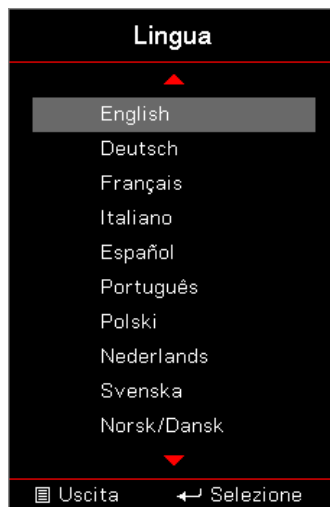

Lingua

Scegliere il menu OSD multilingue. Premere il tasto  (**Enter**) nel menu secondario, quindi usare il tasto Su (**▲**) o Giù (**▼**) per selezionare la lingua preferita.

Regola / Opzioni / Impostazione Menù



Posizione menu

Selezione la posizione menu sullo schermo.

Menu Timer

Impostare la durata della visibilità del menù OSD sullo schermo.

COMANDI UTENTE

Regola / Opzioni / Origine input

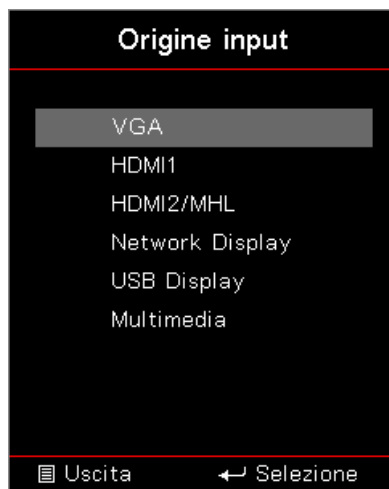

Origine input

Utilizzare questa opzione per selezionare le origini di input. Premere il tasto ▲▼ per selezionare una origine. Premere il tasto  (**Enter**) per finalizzare la selezione.

Red



WLAN

- **WLAN:** Off/On
- **Stato della rete:** Sola lettura.
- **Indirizzo MAC:** Sola lettura.
- **Indirizzo IP:** Sola lettura.
- **SSID:** Sola lettura.

LAN

Permette di accedere al menu LAN. Fare riferimento a pagina 45 per altre informazioni.

Controllo

Permette di accedere al menu Controllo. Fare riferimento a pagina 46 per altre informazioni.

COMANDI UTENTE

Rete / LAN

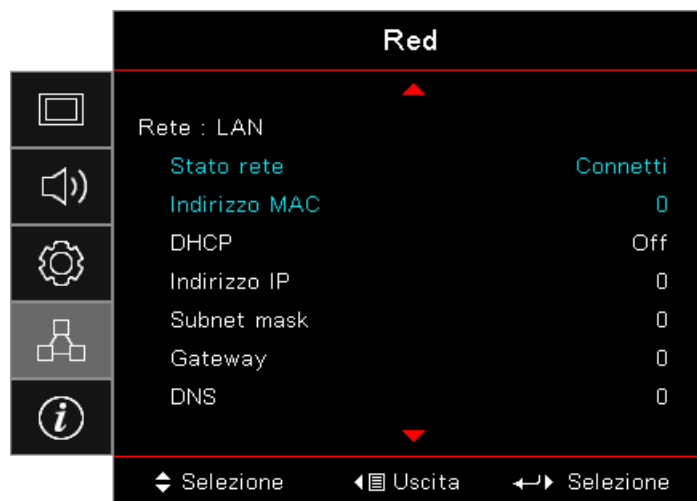

Nota: È possibile accedere al sottomenu di rete solo se è stato collegato un cavo di rete. Se la connessione riesce, la visualizzazione dell'OSD mostrerà la seguente finestra di dialogo.

- **Stato rete:** Permette di visualizzare le informazioni sulla rete.
- **Indirizzo MAC:** Sola lettura.
- **DHCP:**
 - **Attiva:** Assegna automaticamente un indirizzo IP al proiettore dal server DHCP.
 - **Off:** Assegnazione manuale dell'indirizzo IP.
- **Indirizzo IP:** Selezionare un indirizzo IP.
- **Subnet mask:** Selezionare il numero di subnet mask.
- **Gateway:** Selezionare il gateway predefinito della rete collegata al proiettore.
- **DNS:** Selezione del numero DNS.
- **Applica:** Premere il tasto  (**Enter**) per applicare la selezione.

COMANDI UTENTE

Rete / Controllo

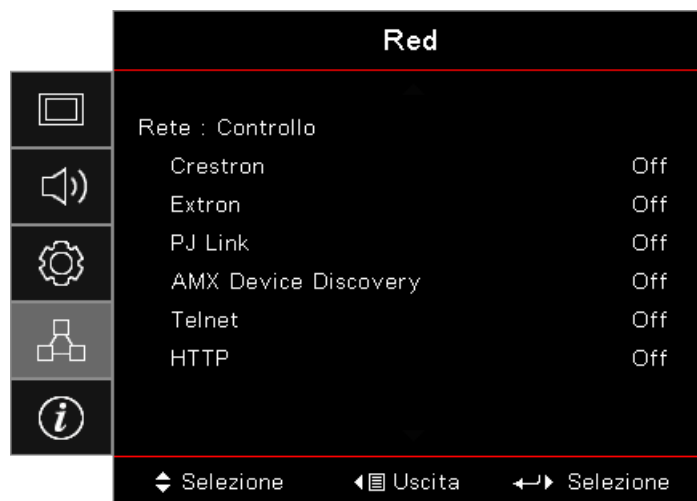

Crestron

Premere il tasto ◀▶ per abilitare/disabilitare Crestron.

Porta: 41794

Extron

Premere il tasto ◀▶ per abilitare/disabilitare Extron.

Porta: 2023

PJ Link

Premere il tasto ◀▶ per abilitare/disabilitare PJ Link.

Porta: 4352

AMX Device Discovery

Premere il tasto ◀▶ per abilitare/disabilitare AMX Device Discovery.

Porta: 9131

Telnet

Premere il tasto ◀▶ per abilitare/disabilitare Telnet.

Porta : 23

HTTP

Premere il tasto ◀▶ per abilitare/disabilitare HTTP.

Porta: 80

COMANDI UTENTE

Info



Visualizzare le informazioni del proiettore elencate di seguito:

- Numero di Registrazione
- Numero di Serie
- Sorgente
- Risoluzione
- Frequenza di Aggiornamento
- Modalità display
- Mod. energia(Standby)
- Ore lampada
- Stato rete
- Indirizzo IP
- ID Proiettore
- Modalità luminosa
- Versione FW

COMANDI UTENTE

Media

Come impostare File Type (Tipo di file) per Multimedia con USB

Nota:

- Supporto USB fino a USB 2.0.
- Supporto disco USB fino a 64 GB.
- Il disco USB supporta solo una partizione e un dispositivo.
- Se si vuole utilizzare la funzione multimedia USB, deve essere collegata una chiavetta USB al proiettore.
- Non collegare la porta USB per la fotocamera perché ci sono problemi di compatibilità.

Attenersi alle istruzioni che seguono per riprodurre foto, video e musica sul proiettore:

1. Collegare il cavo d'alimentazione all'adattatore di corrente AC ed accendere il proiettore premendo il tasto Power.

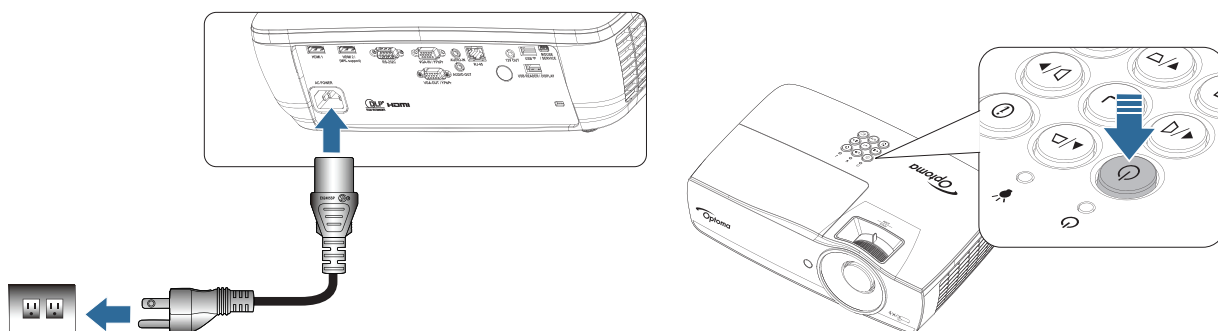

2. Collegare una **chiavetta Flash USB** al proiettore.

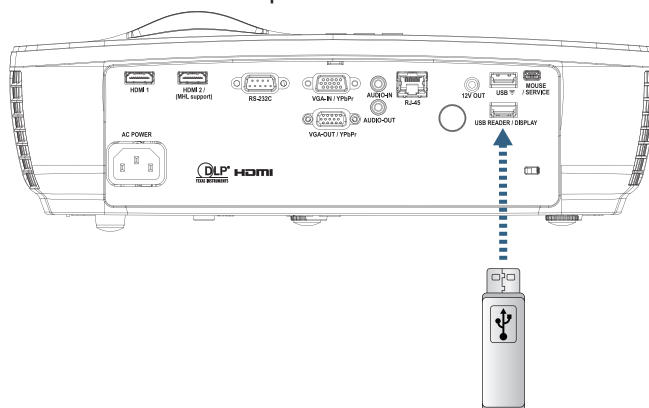

Per aprire il menu Media, premere il tasto  (**Sorgente**) del telecomando o del tastierino e selezionare.

Il menu Multimedia si apre.

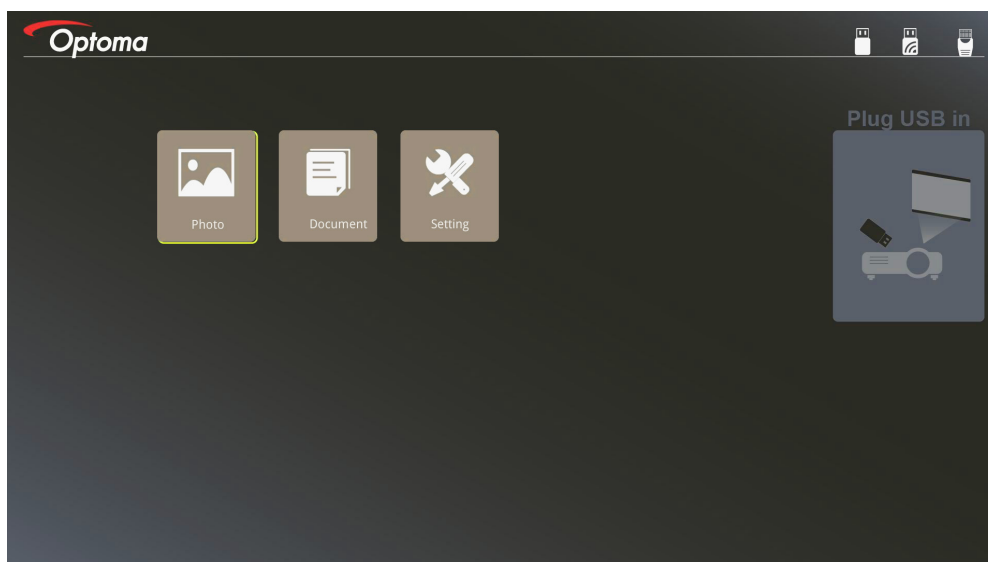

COMANDI UTENTE

3. Accedere al menu USB e selezionare i file multimediali: Foto o Documenti. Oppure selezionare l'opzione Impostazioni per modificare le impostazioni di Foto o Documenti.
4. Selezionare il file che si vuole aprire.

Impostazione multimedia permette di modificare le impostazioni di Rapporto schermo e Intervallo di Foto e Documenti.

Formato di supporto USB

| Memorizzazione | Tipo di dispositivo | File system | Livello File&Dir |
|----------------|---------------------|---------------------------|---|
| USB | Flash USB | FAT16, FAT32, NTFS, ExFAT | Supporta max. 999 directory/file. Supporta al massimo 100 caratteri di percorso. |

Formato di supporto foto

| Formato immagine | Profile | Spazio Colore | Limite dimensioni |
|------------------|-------------|---------------|-------------------------------------|
| JPEG | Baseline | YUV400 | 8000*6000 |
| | | YUV420 | 8000*6000 |
| | | YUV422 | 8000*6000 |
| | | YUV440 | 8000*6000 |
| | | YUV444 | 8000*6000 |
| | Progressivo | YUV400 | Larghezza <= 8000 e altezza <= 6000 |
| | | YUV420 | |
| | | YUV422 | |
| | | YUV440 | |
| | | YUV444 | |

- Consiglio: Dimensioni max. supportate di file BMP e JPG progressivo.
- La risoluzione BMP supporta fino a 1600x1200 (3,2 secondi).
- La risoluzione JPEG progressivo supporta fino a 1600x1200.

COMANDI UTENTE

Formato supporto documento

| Formato file | Versione supportata | Limite di pagine / righe | Limite dimensioni | Commento |
|---------------|--|---|-------------------|--|
| Adobe PDF | PDF 1.0 | Fino a 1000 pagine (un file) | Fino a 75 MB | - |
| | PDF 1.1 | | | |
| | PDF 1.2 | | | |
| | PDF 1.3 | | | |
| | PDF 1.4 | | | |
| MS Word | British Word 95 | Poiché Office Viewer non carica tutte le pagine del file MS Word contemporaneamente, non vi sono evidenti limiti di pagine e righe. | Fino a 100 MB | Non supporta testo in grassetto in carattere cinese semplificato |
| | Word 97, 2000, 2002, 2003 | | | |
| | Word 2007 (.docx), 2010 (.docx) | | | |
| MS Excel | British Excel 5, 95 | Limite di riga: fino a 595 | Fino a 15 MB | Non supporta fogli di protezione con password |
| | Excel 97, 2000, 2002, 2003 | Limite di colonna: fino a 256 | | |
| | Excel 2007 (.xlsx), 2010 (.xlsx) | Foglio: fino a 100 | | |
| | Office XP Excel | Nota: Una delle tre limitazioni precedenti non può apparire contemporaneamente su un file Excel | | |
| MS PowerPoint | British PowerPoint 97 | Fino a 1000 pagine (un file) | Fino a 19 MB | Non supporta ordine presentazione |
| | PowerPoint 2000, 2002, 2003 | | | |
| | PowerPoint 2007 (.pptx) | | | |
| | PowerPoint 2010 (.pptx) | | | |
| | Office XP PowerPoint | | | |
| | PowerPoint presentation- -2003 and earlier(.pps) | | | |
| | PowerPoint presentation- -2007 and 2010 (.ppsx) | | | |

Nota: Le animazioni in PowerPoint non sono supportate.

COMANDI UTENTE

Mirroring di un dispositivo smart

La seguente procedura richiede una connessione in tethering dal dispositivo smart al proiettore.

Per effettuare il mirroring sul proiettore:

1. Collegare il cavo d'alimentazione all'adattatore di corrente AC ed accendere il proiettore premendo il tasto Power.

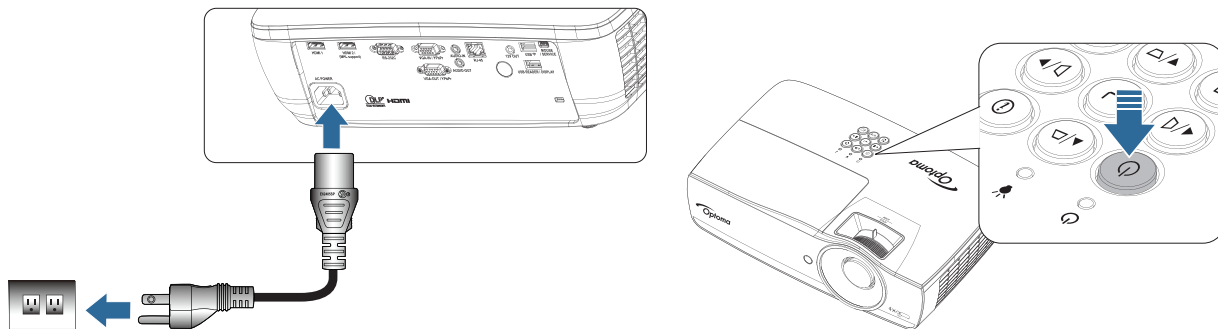

2. Collegare il proiettore e il dispositivo mobile con un cavo USB.

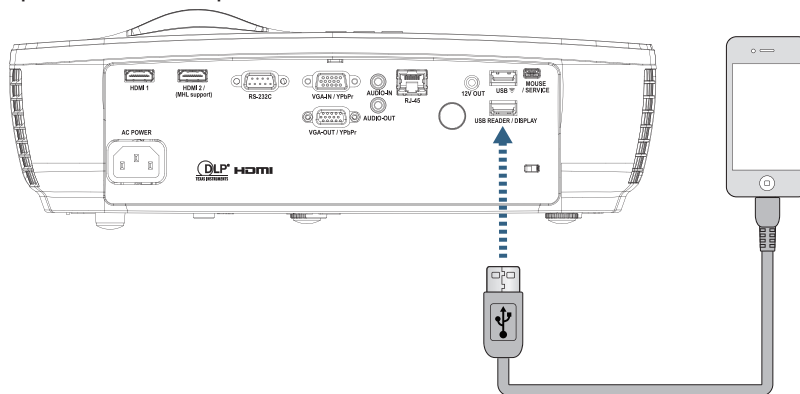

Per aprire il menu USB Display (Display USB), premere il tasto Source (**Sorgente**) del telecomando o del tastierino e selezionare il menu USB Display (Display USB).

Se si dispone di un dispositivo iOS, abilitare la funzione di mirroring sul dispositivo. Sul proiettore appare la schermata del dispositivo iOS.

Se si dispone di un dispositivo Android, osservare queste indicazioni:

- a) Toccare **Impostazioni > Altro > Tethering/hotspot portatile** e attivare **Tethering USB**.
- b) Da Google Play, scaricare HDCast Pro.
- c) Aprire l'app HDCast Pro sul dispositivo mobile.
- d) Seguire i menu su HDCast Pro per selezionare il proiettore e visualizzare il supporto dal dispositivo smart connesso.

COMANDI UTENTE

Mirroring dello schermo del dispositivo portatile (utilizzando il dongle Wi-Fi USB optional)

Attenersi alle istruzioni che seguono per eseguire il mirroring dello schermo del dispositivo portatile:

1. Collegare il cavo d'alimentazione all'adattatore di corrente AC ed accendere il proiettore premendo il tasto Power.

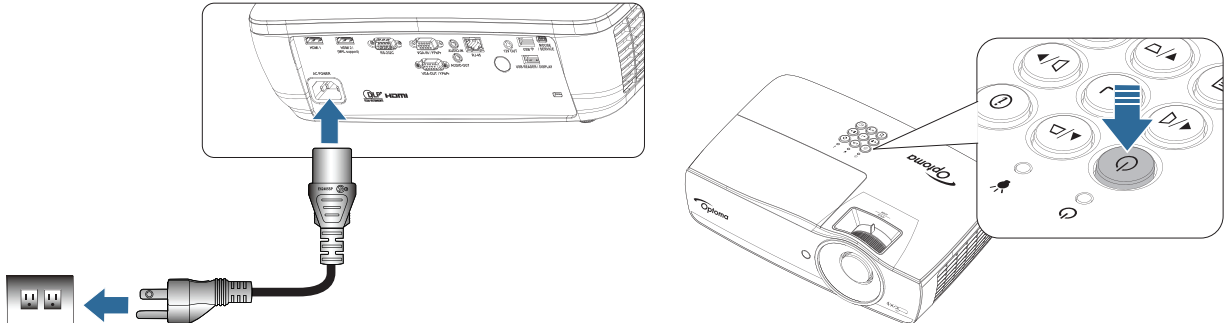

2. In base al sistema operativo del dispositivo mobile, aprire App Store (iOS) o Google Play (Android) ed installare l'app HDCast Pro sul dispositivo mobile.
Se si utilizza un computer portatile, scaricare l'app HDCast Pro dal sito www.optoma.com/hdcastpro.
3. Collegare il dongle Wi-Fi (optional) al proiettore.

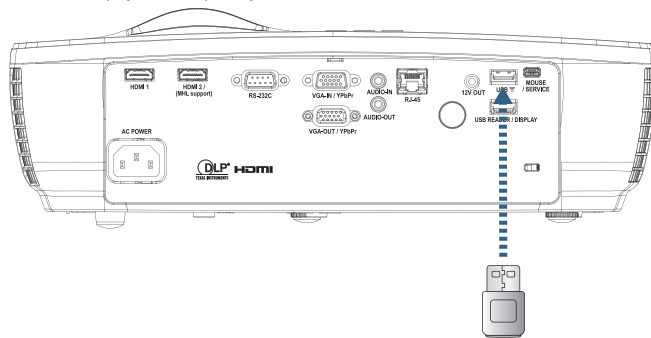

4. Collegare il dispositivo portatile al proiettore utilizzando la Wi-Fi. Di seguito è illustrato un esempio di parametri di connessione:
 - SSID del proiettore: HDCastPro_XXXXXXXX
 - Password Wi-Fi: XXXXXXXX

Nota: SSID e password Wi-Fi del proiettore variano in base al dongle Wi-Fi collegato.

5. Aprire l'app HDCast Pro sul dispositivo portatile.
Appare la schermata che segue.

Android

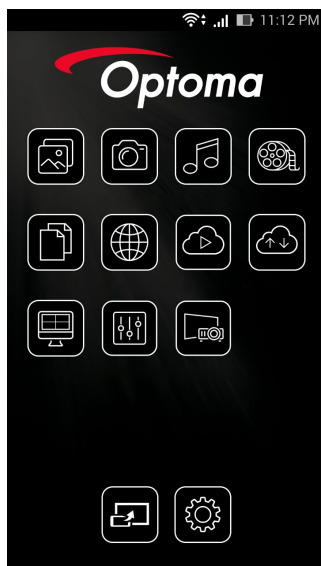

Windows

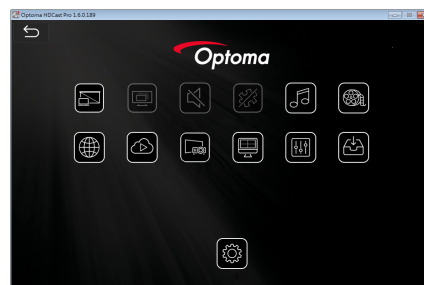

COMANDI UTENTE

6. Selezionare HDMirror (Android) nel menu per avviare il mirroring dello schermo del dispositivo portatile.

Sistema operativo con supporto WiFi

- iOS supporta la più recente delle due versioni.
 - Android 5.0 e superiore.
 - MACOS supporta la più recente delle due versioni.
 - Sistema operativo Windows 7 e superiore e Chrome.
- * Alcune versioni di Windows 10 non supportano la modalità estesa fino al 2017.

LAN_RJ45

Per semplicità d'uso, il proiettore Optoma offre diverse funzionalità di gestione remote e di rete.

La funzione LAN/RJ45 del proiettore tramite la rete consente di controllare da remoto le impostazioni di: accensione e spegnimento, luminosità e contrasto. Inoltre è possibile ottenere informazioni sullo stato del proiettore quali: sorgente video, Mute dell'audio e così via.

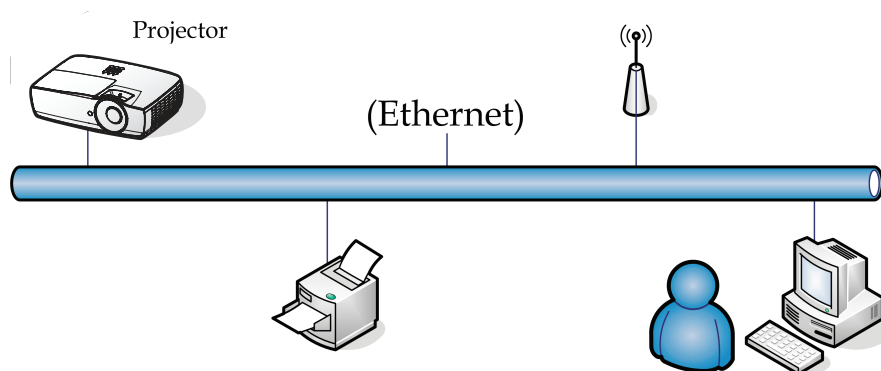

Nota:

- *Il proiettore si connette alla LAN, utilizzare un cavo Ethernet normale.*
- *Peer-to-peer (il PC si connette direttamente al proiettore), utilizzare un cavo Ethernet incrociato.*

Funzionalità Terminale LAN cablato

Il proiettore può essere controllato mediante un PC (notebook) o altro dispositivo esterno tramite porta LAN/RJ45 e compatibile con Crestron / Extron / AMX (Device Discovery) / PJLink.

- Crestron è un marchio di fabbrica registrato Crestron Electronics, Inc. negli Stati Uniti.
- Extron è un marchio di fabbrica registrato Extron Electronics, Inc. negli Stati Uniti.
- AMX è un marchio di fabbrica registrato AMX LLC negli Stati Uniti.
- PJLink ha effettuato la richiesta di registrazione del marchio di fabbrica e del logo in Giappone, negli Stati Uniti d'America e in altri paesi tramite JBMIA.

Dispositivi esterni supportati

Questo proiettore è supportato dai comandi specificati del dispositivo di controllo Crestron Electronics e dai software correlati (es., RoomView®).

<http://www.crestron.com/>

Questo proiettore è conforme per il supporto di dispositivi Extron per riferimento.

<http://www.extron.com/>

Questo proiettore è supportato da AMX (Device Discovery).

<http://www.amx.com/>

Questo proiettore supporta tutti i comandi di PJLink Class1 (Versione 1.00).

<http://pjlink.jbmia.or.jp/english/>

COMANDI UTENTE

Per ulteriori dettagli o informazioni sui diversi tipi di dispositivi esterni che possono essere collegati alla porta LAN/RJ45 e al telecomando del proiettore, nonché ai comandi correlati che supportano i singoli dispositivi esterni, contattare direttamente l'Assistenza clienti.

LAN_RJ45

1. Collegare un cavo RJ45 alle porte RJ45 del proiettore e al PC (notebook).

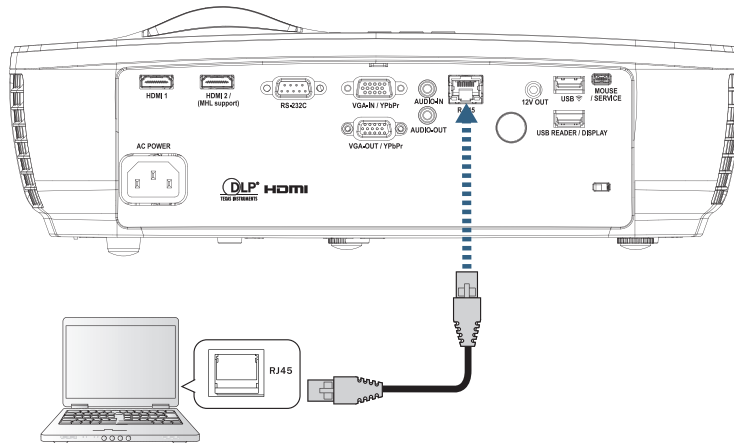

2. Sul PC (notebook), scegliere Start -> Control Panel -> Network Connections.

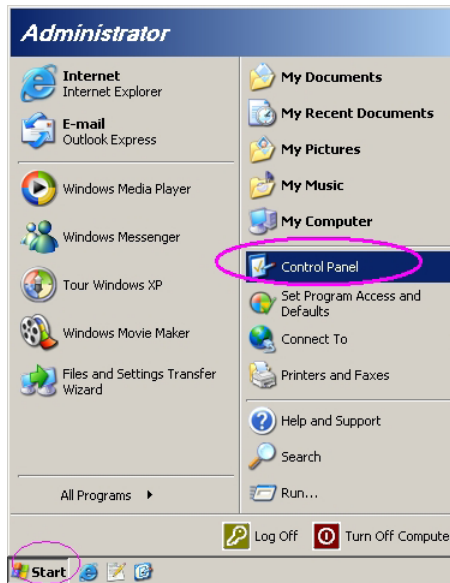

3. Fare clic con il pulsante destro del mouse su Connessione alla rete locale (LAN) e scegliere Property.

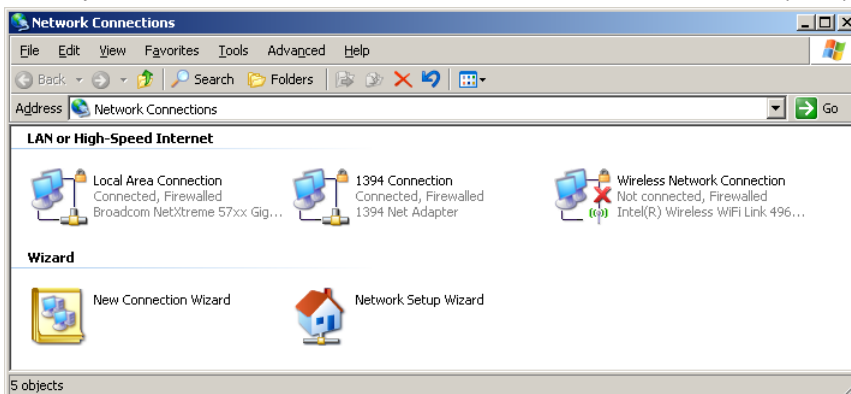

COMANDI UTENTE

4. Nella finestra Properties selezionare la scheda General e scegliere Internet Protocol (TCP/IP).

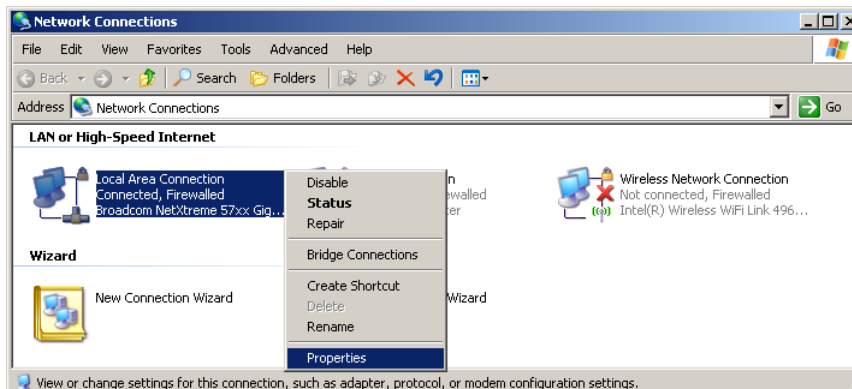

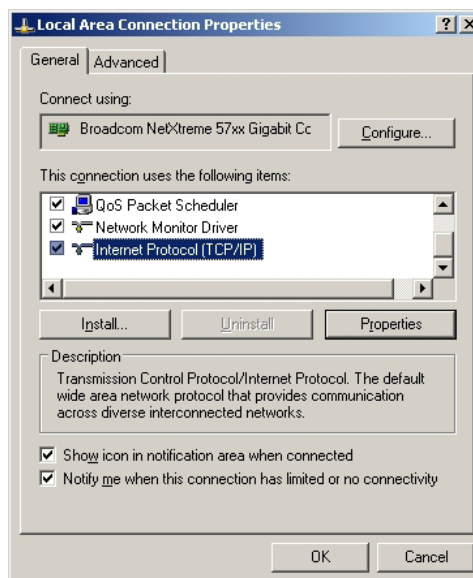

5. Fare clic su Properties.



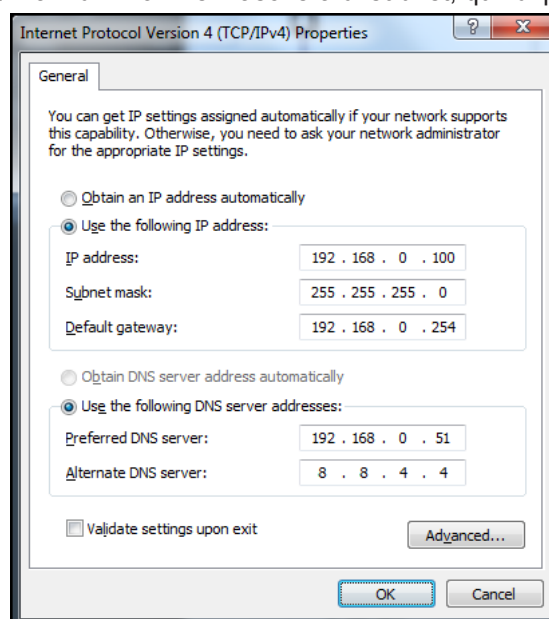

6. Compilare i dati relativi a indirizzo IP e maschera di subnet, quindi premere OK.



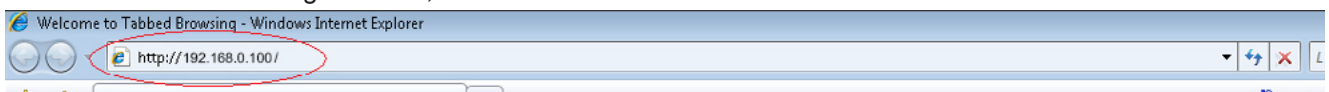

COMANDI UTENTE

7. Premere il pulsante  (Menu) sul proiettore.
8. Selezionare OSD-> Rete -> LAN.
9. Dopo l'accesso a Stato di rete, inserire quanto segue:
 - DHCP: Spento
 - Indirizzo IP: 192.168.0.100
 - Subnet Mask: 255.255.255.0
 - Gateway: 192.168.0.254
 - DNS: 192.168.0.51
 - DNS2: 8.8.4.4
10. Premere  (Enter) per confermare le impostazioni.
11. Aprire un browser (ad esempio, Microsoft Internet Explorer con Adobe Flash Player 9.0 o superiore).
12. Nella barra degli indirizzi, immettere l'indirizzo IP: 192.168.0.100.



13. Premere  (Enter).
Il proiettore è configurato per la gestione remota. La funzione LAN/RJ45 visualizza i dati seguenti.
Per ulteriori informazioni, si prega di visitare <http://www.crestron.com>.

| Model: Optoma | Tool | Info | Contact IT Help |
|---|-------------------|-------------------|-----------------|
|  | | | |
| Projector Information | | Projector Status | |
| Projector Name | Optoma WXGA | Power Status | Power On |
| Location | | Source | Video |
| Firmware Version | | Display Mode | Cinema |
| MAC Address | 00:50:41:7F:D4:40 | Projection | Front |
| Resolution | NTSC | Brightness Mode | Bright |
| Lamp Hours | 3 | Error Status | 0:No Error |
| Assigned to | Optoma Projector | | |
| <input type="button" value="exit"/> | | | |
|  | | Expansion Options | |

COMANDI UTENTE

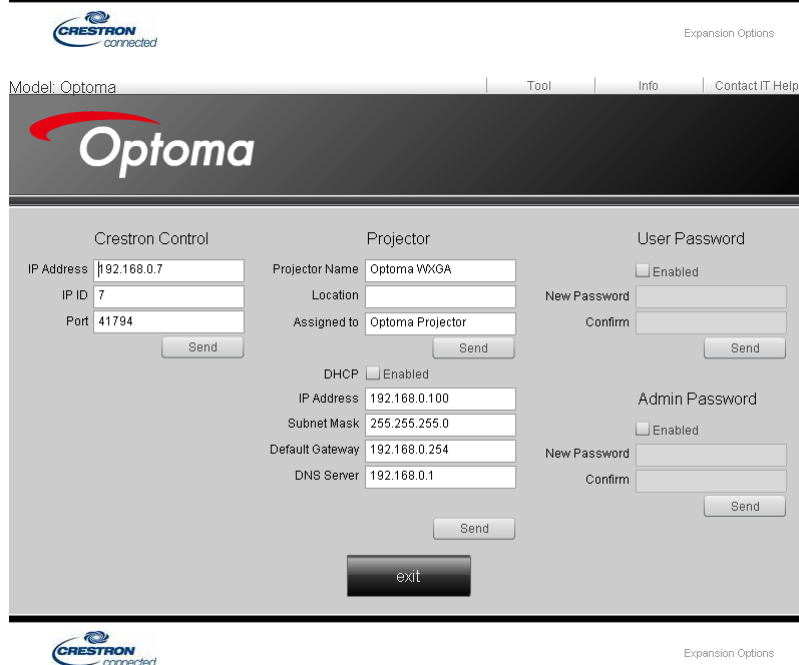

RS232 da Telnet Function

Oltre al proiettore collegato all'interfaccia RS232 con la comunicazione "Hyper-Terminal" mediante il controllo di comando RS232 dedicato, c'è un altro metodo di controllo alternativo RS232, chiamato "RS232 by TELNET" per interfaccia LAN/RJ45.

COMANDI UTENTE

Guida rapida per “RS232 by TELNET”

Controllare e ottenere l’indirizzo IP su OSD del proiettore.

Accertarsi che il notebook/PC possa accedere alla pagina web del proiettore.

Accertarsi che le impostazioni del “Firewall di Windows” siano disattivate, nel caso in cui la funzione “TELNET” funzioni da filtro in uscita dal notebook/PC.



1. Start => Tutti i programmi => Accessori => Prompt dei comandi.

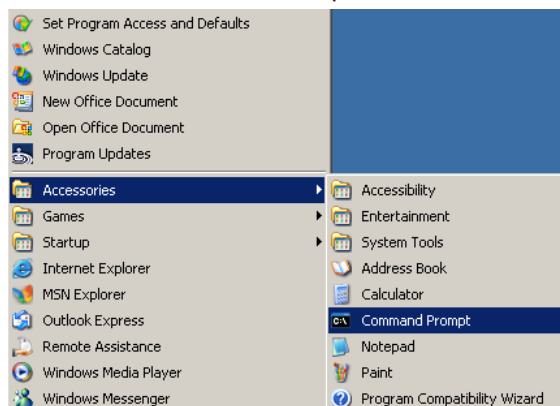

2. Inserire il comando nel formato riportato in basso:
telnet ttt.xxx.yyy.zzz 23 (Tasto “Invio” premuto)
(ttt.xxx.yyy.zzz: Indirizzo IP del proiettore)
3. Se vi è già la connessione Telnet e l’utente può avere l’ingresso del comando RS232, con il pulsante “Invio” premuto, il comando RS232 può essere utilizzabile.

COMANDI UTENTE

How to have TELNET enabled in Windows VISTA / 7

Per impostazione predefinita per Windows VISTA, la funzione “TELNET” non è inclusa. Tuttavia, l’utente finale può abilitarla per mezzo di “Attivazione o disattivazione delle funzionalità di Windows”.

1. Aprire “Pannello di controllo” in Windows VISTA.

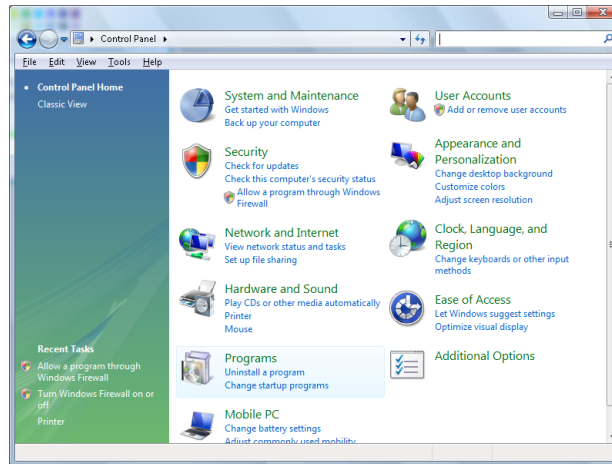

2. Aprire “Programmi”.

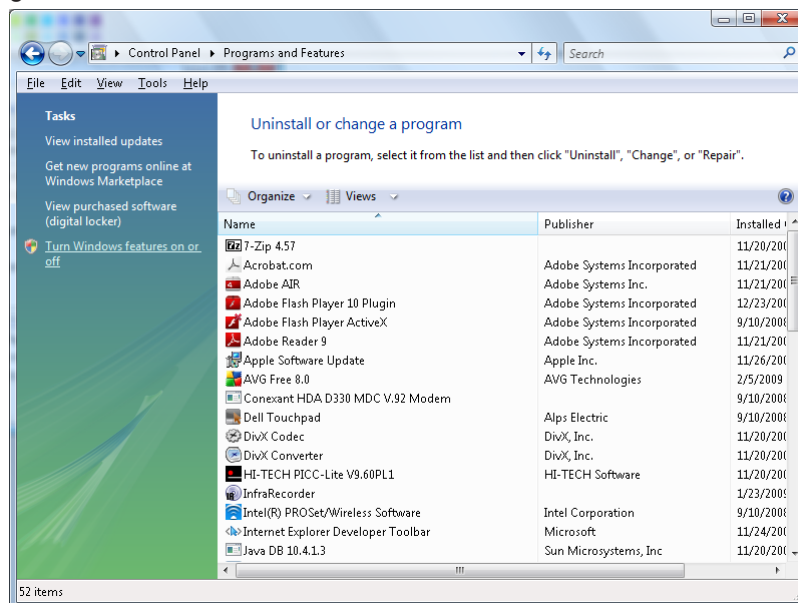

3. Selezionare “Attivazione o disattivazione delle funzionalità di Windows” per aprire.

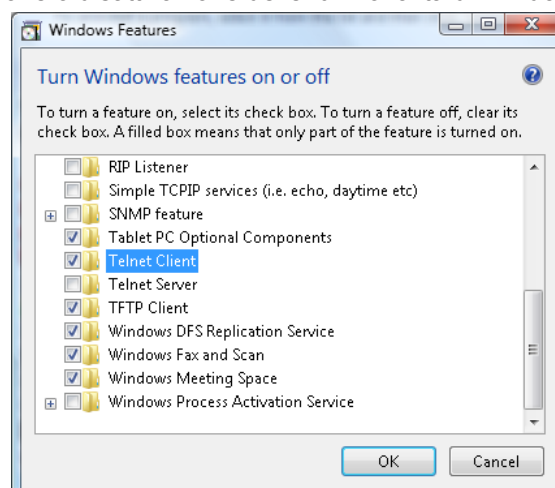

COMANDI UTENTE

4. Selezionare “Telnet Client” (Client Telnet), quindi premere “OK”.

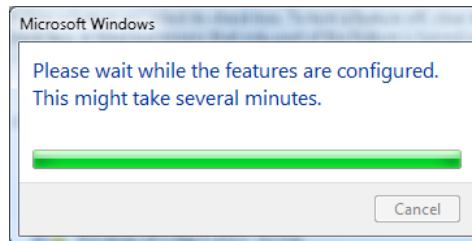

Scheda tecnica di “RS232 by TELNET”:

1. Telnet: TCP.
2. Porta Telnet: 23 (per ulteriori dettagli, mettersi in contatto con l’agente o il team assistenza).
3. Utilità Telnet: Windows “TELNET.exe” (modalità console)
4. Disconnessione del controllo RS232-by-Telnet normalmente: Chiudere l’utilità Windows Telnet direttamente dopo che la connessione TELNET è pronta
Limitazione 1 per Telnet-Control: vi sono meno di 50 byte per i carichi utili di rete successivi per l’applicazione Telnet-Control.

Limitazione 2 per Telnet-Control: vi sono meno di 26 byte per un comando completo RS232 per Telnet-Control.

Limitazione 3 per Telnet-Control: Il ritardo minimo per il comando RS232 successivo deve essere inferiore a 200 (ms).

(*, In Windows XP utilità integrata “TELNET.exe”, con il pulsante “Invio” premuto si avrà il codice “A capo” e “Nuova riga”).

APPENDICI

Risoluzione dei problemi

Controllare le informazioni che seguono se si riscontrano problemi con il proiettore. Se il problema persiste, mettersi in contatto con il rivenditore locale oppure con il Centro assistenza.

Immagine



Sullo schermo non appare alcuna immagine

- Assicurarsi che i cavi di collegamento e d'alimentazione siano collegati in modo appropriato, come descritto nella sezione "Installazione".
- Assicurarsi che i pin dei connettori non siano piegati o rotti.
- Controllare che la lampada del proiettore sia stata installata correttamente. Fare riferimento alla sezione "Sostituzione della lampada".
- Assicurarsi di avere rimosso il coperchio dell'obiettivo e che il proiettore sia acceso.



L'immagine è sfocata

- Assicurarsi di avere rimosso il tappo dell'obiettivo.
- Regolare la ghiera di messa a fuoco sull'obiettivo del proiettore.
- Accertarsi che la schermata di proiezione sia entro la distanza necessaria dal proiettore. Fare riferimento a pagina 15-21.



L'immagine è allungata quando si visualizza un DVD 16:9

- Quando si eseguono DVD anamorfici o DVD 16:9, il proiettore mostrerà l'immagine migliore con formato 16:9 sul lato del proiettore.
- Se si eseguono DVD di formato LBX, impostare il formato su LBX nell'OSD del proiettore.
- Se si eseguono DVD di formato 4:3, impostare il formato su 4:3 nell'OSD del proiettore.
- Se l'immagine è ancora allungata, sarà anche necessario regolare il rapporto proporzioni facendo riferimento a quanto segue:
- Impostare il formato di visualizzazione del lettore DVD sul rapporto proporzioni 16:9 (widescreen).



L'immagine è troppo grande o troppo piccola

- Regolare la leva dello zoom dall'obiettivo.
- Avvicinare o allontanare il proiettore dallo schermo.
- Premere  (Menu) sul pannello del proiettore, andare su "Display-->Proporzioni". Provare le differenti impostazioni.



L'immagine ha i lati inclinati:

- Se possibile, ricollocare il proiettore così che si trovi al centro dello schermo e sotto la parte inferiore dello schermo e usare PureShift per effettuare regolamenti alla posizione dell'immagine.
- Selezionare "Display --> Geometric Correction --> Correzione V." dal menu OSD per eseguire la regolazione.





L'immagine è invertita

































- Selezionare "Sistema --> Proiezione" dal menu OSD e regolare la direzione di proiezione.

APPENDICI



Altro

-  *Il proiettore non risponde ad alcun comando*
 - Se possibile, spegnere il proiettore e scollegare il cavo d'alimentazione, attendere almeno 20 secondi prima di ricollegare l'alimentazione.
-  *La lampada si brucia o emette il rumore di uno scoppio*
 - Quando la lampada raggiunge il termine della sua durata si brucerà e potrebbe emettere il rumore di un forte scoppio. In questo caso, il proiettore non si riaccenderà finché non è stata sostituita la lampada. Attenersi alle istruzioni della sezione "Sostituzione della lampada" a pagina 64, per sostituire la lampada.

LED indicatore di stato del proiettore

| Messaggio | LED alimentazione   (Rosso) | LED alimentazione   (Verde) | LED Temperatura   (Rosso) | LED lampada   (Rosso) |
|---|--|--|--|--|
| Stato di standby |  |  |  |  |
| Accensione (riscaldamento) |  | Lampeggiante 0,25 secondi spento 0,25 secondi accesso |  |  |
| Accensione del proiettore e della lampada |  |  |  |  |
| Spegnimento (raffreddamento) |  | Lampeggiante 0,5 secondi spento 0,5 secondi accesso Luce rossa accesa quando la ventola di raffreddamento si spegne |  |  |
| Sommario (100 sec.) |  | Lampeggiante 0,25 secondi spento 0,25 secondi accesso |  |  |
| Errore (guasto lampada) | Lampeggiante |  |  |  |
| Errore (guasto ventola) | Lampeggiante |  | Lampeggiante |  |
| Errore (surriscaldamento) | Lampeggiante |  |  |  |

Nota:

- Luce accesa => 
- Luce spenta => 

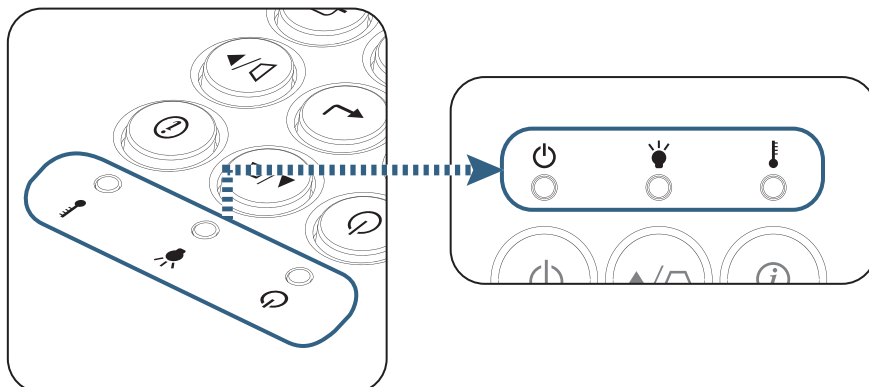

APPENDICI

Stati del LED

Messaggi a video

- Guasto ventolina:
Il proiettore si spegne automaticamente.
- Surriscaldamento:
Il proiettore si spegne automaticamente.
- Sostituzione della lampada:
La lampada sta terminando la sua vita utile stimata.
Si consiglia di sostituirla.

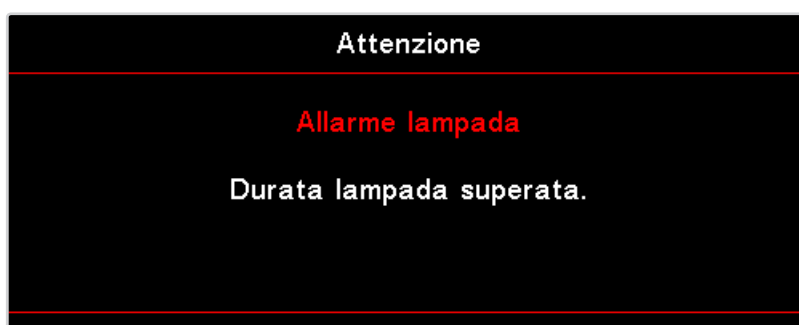

Avviso: Usare solo lampade originali.

Telecomando

Se il telecomando non funziona

- Verificare che l'angolo operativo del telecomando si trovi tra $\pm 15^\circ$ sia in orizzontale che in verticale rispetto ai ricevitori IR del proiettore.
- Assicurarsi che non ci siano ostruzioni tra il telecomando ed il proiettore. Portarsi a 7 m (23 piedi) dal proiettore.
- Assicurarsi che le batterie siano inserite in modo corretto.
- Sostituire le batterie se sono scariche.

APPENDICI

Sostituzione della lampada

Il proiettore rileva automaticamente la durata della lampada. Quando la lampada sta per raggiungere il termine della sua durata, si riceverà un messaggio d'avviso.

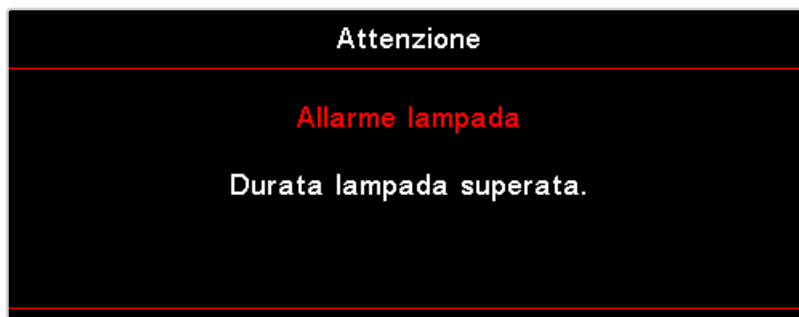

Quando si vede questo messaggio, mettersi in contatto con il rivenditore oppure con il Centro assistenza per sostituire al più presto la lampada. Assicurarsi che il proiettore si sia raffreddato per almeno 30 minuti prima di cambiare la lampadina.



Avviso: Lo scomparto della lampada è caldo! Permetterne il raffreddamento prima di cambiare la lampadina!



Avviso: per ridurre il rischio di lesioni personali, non far cadere il modulo della lampadina o toccare la lampadina. Se fatta cadere, la lampadina potrebbe frantumarsi e provocare lesioni.

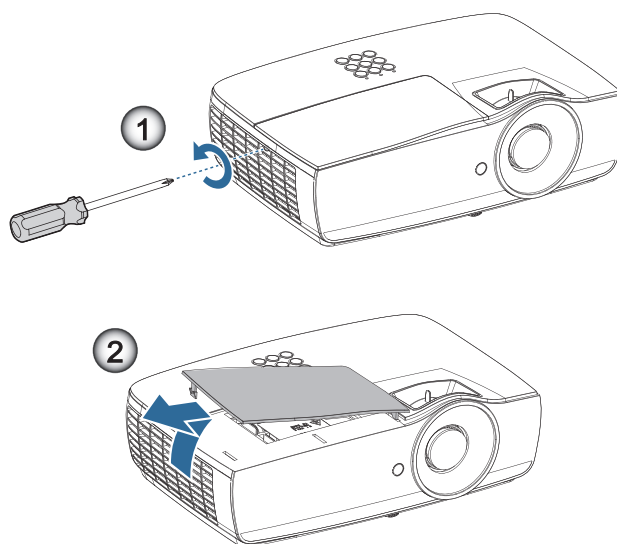

APPENDICI

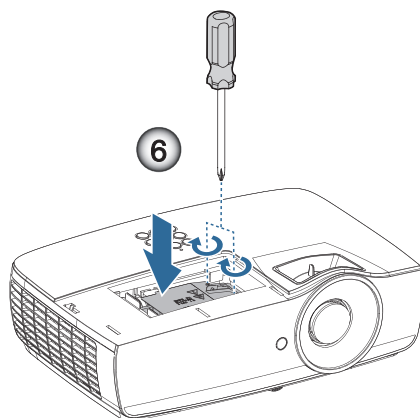
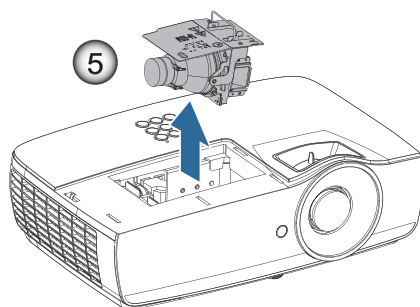
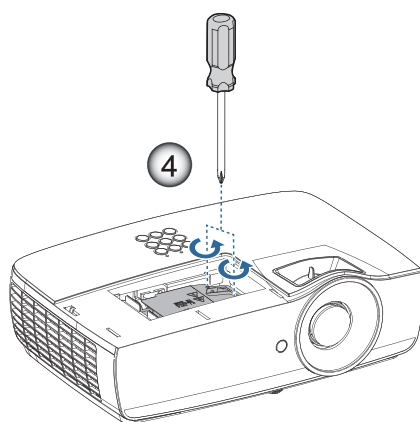
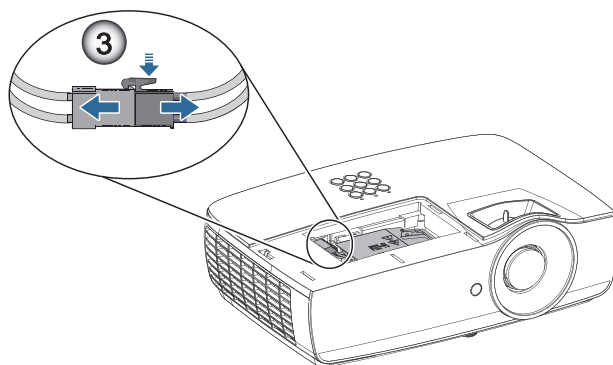

APPENDICI

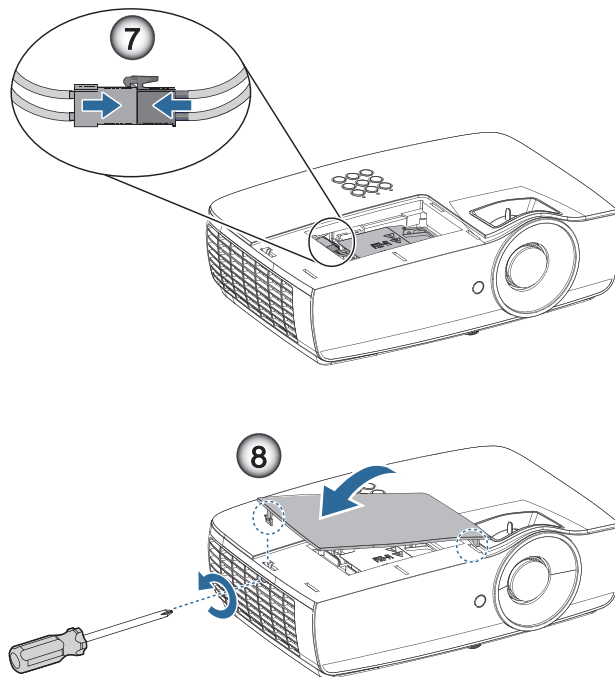

Procedura di sostituzione della lampada:

1. Spegner il proiettore premendo il tasto Alimentazione.
2. Permettere al proiettore di raffreddarsi per almeno 30 minuti.
3. Scollegare il cavo d'alimentazione.
4. Rimuovere le due viti sul coperchio dello scomparto lampada. ❶
5. Rimuovere il coperchio dell'alloggiamento della lampada. ❷
6. Scollegare il connettore della lampada. ❸
7. Rimuovere le due viti dal modulo della lampada Sollevare la maniglia del modulo. ❹
8. Tirare con decisione la maniglia del modulo per rimuovere il modulo lampada. ❺

Per sostituire il modulo della lampadina invertire le fasi di cui sopra. Durante l'installazione, allineare il modulo lampada con il connettore e assicurarsi che sia livellata per evitare danni.

9. Accendere il proiettore ed eseguire un "Reset lampada" dopo avere sostituito il modulo.
Ripristino lampadina: (i) Premere "Menu" -> (ii) Selezionare "Configurazione" -> (iii) Selezionare "Impostazioni lampada" -> (iv) Selezionare "Ripristino lampada" -> (v) Selezionare "Sì".



Attenzione: Il connettore della lampada deve essere installato a filo con la base del connettore, come mostrato nell'immagine che segue. Spazi tra il connettore della lampada e la base del connettore causeranno danni al proiettore. L'immagine che segue mostra l'installazione corretta e sbagliata del connettore lampada.

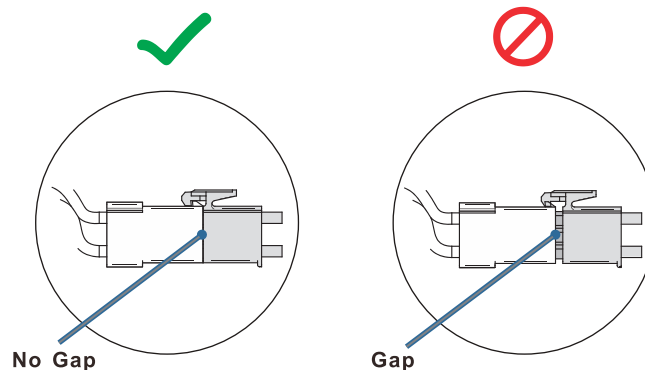

APPENDICI

Risoluzioni compatibili

| Segnale | Risoluzione | H-SYNC (KHz) | V-SYNC (Hz) | COMPONENT | VGA (analogico) | HDMI 1 HDMI 2/MHL (Digitale) |
|-------------------------------|-------------------------------|--------------|-------------|-----------|-----------------|------------------------------|
| VESA | 720 x 400 | 31,5 | 70,1 | — | ○ | ○ |
| | 640 x 480 | 31,5 | 60 | — | ○ | ○ |
| | 640 x 480 | 35 | 66,667 | — | ○ | ○ |
| | 640 x 480 | 37,86 | 72,8 | — | ○ | ○ |
| | 640 x 480 | 37,5 | 75 | — | ○ | ○ |
| | 640 x 480 | 43,3 | 85 | — | ○ | ○ |
| | 640 x 480 | 61,9 | 119,5 | — | ○ | ○ |
| | 800 x 600 | 37,9 | 60,3 | — | ○ | ○ |
| | 800 x 600 | 46,9 | 75 | — | ○ | ○ |
| | 800 x 600 | 48,1 | 72,2 | — | ○ | ○ |
| | 800 x 600 | 53,7 | 85,1 | — | ○ | ○ |
| | 800 x 600 | 76,3 | 120 | — | ○ | ○ |
| | 832 x 624 | 49,722 | 74,546 | — | ○ | ○ |
| | VESA | 1024 x 768 | 48,4 | 60 | — | ○ |
| 1024 x 768 | | 56,5 | 70,1 | — | ○ | ○ |
| 1024 x 768 | | 60,241 | 75,02 | — | ○ | ○ |
| 1024 x 768 | | 60 | 75 | — | ○ | ○ |
| 1024 x 768 | | 68,7 | 85 | — | ○ | ○ |
| 1024 x 768 | | 97,6 | 120 | — | ○ | ○ |
| VESA | 1152 x 864 | 68,68 | 75,06 | — | ○ | ○ |
| | 1280 x 720 | 45 | 60 | — | ○ | ○ |
| | 1280 x 720 | 90 | 120 | — | ○ | ○ |
| | 1280 x 768 (Reduce Blanking) | 47,4 | 60 | — | ○ | ○ |
| | 1280 x 768 | 47,8 | 59,9 | — | ○ | ○ |
| | 1280 x 800 | 49,7 | 59,8 | — | ○ | ○ |
| | 1280 x 800 | 62,8 | 74,9 | — | ○ | ○ |
| | 1280 x 800 | 71,6 | 84,9 | — | ○ | ○ |
| | 1280 x 800 | 101,6 | 119,9 | — | ○ | ○ |
| | 1280 x 1024 | 64 | 60 | — | ○ | ○ |
| | 1280 x 1024 | 80 | 75 | — | ○ | ○ |
| | 1280 x 1024 | 91,1 | 85 | — | ○ | ○ |
| | 1280 x 960 | 60 | 60 | — | ○ | ○ |
| | 1280 x 960 | 85,9 | 85 | — | ○ | ○ |
| | 1366 x 768 | 47,7 | 60 | — | ○ | ○ |
| | 1400 x 1050 | 65,3 | 60 | — | ○ | ○ |
| | 1440 x 900 | 55,9 | 59,9 | — | ○ | ○ |
| | 1440 x 900 | 70,6 | 75 | — | ○ | ○ |
| | 1600 x 1200 | 75 | 60 | — | ○ | ○ |
| | 1680 x 1050 (Reduce Blanking) | 64,67 | 59,88 | — | ○ | ○ |
| 1680 x 1050 | 65,29 | 59,95 | — | ○ | ○ | |
| 1920 x 1080 | 67,5 | 60 | — | ○ | ○ | |
| 1920 x 1200 (Reduce Blanking) | 74,038 | 59,95 | — | ○ | ○ | |
| Apple Macintosh | 640 x 480 | 35 | 66,7 | — | ○ | ○ |
| | 832 x 624 | 49,7 | 74,5 | — | ○ | ○ |
| | 1024 x 768 | 60,2 | 74,9 | — | ○ | ○ |
| | 1152 x 870 | 68,7 | 75,1 | — | ○ | ○ |

APPENDICI

| Segnale | Risoluzione | H-SYNC (KHz) | V-SYNC (Hz) | COMPONENT | VGA (analogico) | HDMI 1 HDMI 2/MHL (Digitale) |
|---------|-------------|--------------|-------------|-----------|-----------------|------------------------------|
| SDTV | 480i | 15,734 | 60 | ○ | — | ○ |
| | 576i | 15,625 | 50 | ○ | — | ○ |
| EDTV | 576p | 31,3 | 50 | ○ | — | ○ |
| | 480p | 31,5 | 60 | ○ | — | ○ |
| HDTV | 720p | 37,5 | 50 | ○ | — | ○ |
| | 720p | 45 | 60 | ○ | — | ○ |
| | 1080i | 33,8 | 60 | ○ | — | ○ |
| | 1080i | 28,1 | 50 | ○ | — | ○ |
| | 1080p | 27 | 24 | ○ | — | ○ |
| | 1080p | 28 | 25 | ○ | — | ○ |
| | 1080p | 33,7 | 30 | ○ | — | ○ |
| | 1080p | 56,3 | 50 | ○ | — | ○ |
| | 1080p | 67,5 | 60 | ○ | — | ○ |

Tabella di compatibilità video 3D reale

| Input Resolutions | | Input timing | |
|--------------------|--------------------|---------------------|----------------------------------|
| HDMI 1.4a 3D Input | 1280 x 720p @50Hz | Top-and-Bottom | |
| | 1280 x 720p @60Hz | Top-and-Bottom | |
| | 1280 x 720p @50Hz | Frame packing | |
| | 1280 x 720p @60Hz | Frame packing | |
| | 1920 x 1080i @50Hz | Side-by-Side (Metà) | |
| | 1920 x 1080i @60Hz | Side-by-Side (Metà) | |
| | 1920 x 1080p @24Hz | Top-and-Bottom | |
| | 1920 x 1080p @24Hz | Frame packing | |
| HDMI 1.3 | 1920 x 1080i @50Hz | Side-by-Side (Metà) | La modalità SBS è attiva |
| | 1920 x 1080i @60Hz | | |
| | 1280 x 720p @50Hz | | |
| | 1280 x 720p @60Hz | | |
| | 1920 x 1080i @50Hz | Top-and-Bottom | La modalità TAB è attiva |
| | 1920 x 1080i @60Hz | | |
| | 1280 x 720p @50Hz | | |
| | 1280 x 720p @60Hz | | |
| | 480i | HQFS | Il formato 3D è Frame Sequential |

- Se l'ingresso 3D è 1080p @ 24 Hz, DMD deve riprodurre con multiplo integrale in modalità 3D.
- 1080i @ 25 Hz e 720p @ 50 Hz viene eseguito a 100 Hz; altre temporizzazioni 3D vengono eseguite a 120 Hz.

APPENDICI

Comandi Telnet

- Porta: supporta 3 porte di 23/1023/2023
- Connessioni multiple: Il proiettore potrà ricevere comandi da differenti porte contemporaneamente
- Formato comando: Seguire il formato comando RS232 (supporta sia ASCII che HEX)
- Formato risposta: Seguire il messaggio di ritorno RS232.

| Lead Code | Projector ID | Command ID | Space | Variable | Carriage Return |
|---------------------|--------------|---|-----------|---------------------|--------------------|
| Standby State | | | | | |
| ~ | x | x | x | x | CR |
| Fix code One Digit~ | 00 | Defined by Optoma 2 or 3 Digit. See the Follow content | One Digit | Per item Definition | Fix code One Digit |

Nota: Per la risoluzione schermo wide (WXGA), il supporto di compatibilità dipende dai modelli di Notebook/PC.

Comandi AMX Device Discovery

- DP : 239.255.250.250
- N. porta: 9131
- Ogni informazione di trasmissione UDP come quella in basso è aggiornata ogni 40 secondi

| Command | Description | Remark (Parameter) |
|------------------|---|-----------------------------------|
| Device-UUID | MAC address (Hex value without ':' separator) | 12 digits |
| Device-SKDCClass | The Duet DeviceSdk class name | VideoProjector |
| Device-Make | Maker name | MakerPXLW |
| Device-Model | Model name | Projector |
| Config-URL | Device's IP address LAN IP address is shown up if LAN IP address is valid. Wireless LAN IP address is shown up if Wireless LAN IP address is valid. | http://xxx.xxx.xxx.xxx/index.html |
| Revision | The revision must follow a major.minor.micro scheme. The revision is only increased if the command protocol is modified. | 1.0.0 |

Nota:

- Per la risoluzione schermo wide (WXGA), il supporto di compatibilità dipende dai modelli di Notebook/PC.
- Questa funzione AMX serve solo per supportare AMX Device Discovery.
- Le informazioni di trasmissione sono inviate solo tramite una interfaccia valida.
- Le interfacce LAN e Wireless LAN possono essere supportate contemporaneamente.
- Se è stato usato "Beacon Validator". Fare attenzione alle informazioni in basso.

APPENDICI

Comandi supportati da PJLink™

La tabella in basso mostra i comandi per controllare il proiettore usando il protocollo PJLink™.

Nota sulla descrizione del comando (Parametro)

| Command | Description | Remark (Parameter) |
|---------|-------------------------------------|---|
| POWR | Power control | 0 = Standby 1 = Power on |
| POWR? | Inquiry about the power state | 0 = Standby 1 = Power on 2 = Cooling down 3 = Warming up |
| INPT | INPT Input switching | 11 = VGA1 |
| INPT? | Inquiry about input switching | 12 = VGA2 13 = Component 14 = BNC 21 = VIDEO 22 = S-VIDEO 31 = HDMI 1 32 = HDMI 2 |
| AVMT | Mute control | 30 = Video and audio mute disable |
| AVMT? | Inquiry about the mute state | 31 = Video and audio mute enable |
| ERST? | Inquiry about the error state | 1st byte: Fan error, 0 or 2 2nd byte: Lamp error, 0 to 2 3rd byte: Temperature error, 0 or 2 4th byte: Cover open error, 0 or 2 5th byte: Filter error, 0 or 2 6th byte: Other error, 0 or 2 0 to 2 mean as follows: 0 = No error detected, 1 = Warning, 2 = Error |
| LAMP? | Inquiry about the lamp state | 1st value (1 to 5 digits): Cumulative LAMP operating time (This item shows a lamp operating time (hour) calculated based on that LAMP MODE is LOW.) 2nd value: 0 = Lamp off, 1 = Lamp on |
| INST? | Inquiry about the available inputs | The following value is returned. "11 12 21 22 31 32" |
| NAME? | Inquiry about the projector name | The projector name set on the NETWORK menu or the ProjectorView Setup window is returned |
| INF1? | Inquiry about the manufacturer name | "Optoma" is returned. |
| INF2? | Inquiry about the model name | "XXXXX" is returned. |
| INF0? | Inquiry about other information | No other information is available. No parameter is returned. |
| CLSS? | Inquiry about the class information | "1" is returned. |

Nota:

- Questo proiettore è totalmente conforme alle specifiche di JBMIA PJLink™ Classe 1. Supporta tutti i comandi definiti da PJLink™ Classe 1 e la conformità è stata verificata con le specifiche dello standard PJLink™ Versione 1.0.
- "XXXXX" mostrato nei messaggi di cui sopra sono i numeri che variano in base ai differenti modelli.

APPENDICI

Trademarks

- DLP is trademarks of Texas Instruments.
- IBM is a trademark or registered trademark of International Business Machines Corporation.
- Macintosh, Mac OS X, iMac, and PowerBook are trademarks of Apple Inc., registered in the U.S. and other countries.
- Microsoft, Windows, Windows Vista, Internet Explorer and PowerPoint are either a registered trademark or trademark of Microsoft Corporation in the United States and/or other countries.
- HDMI, the HDMI Logo and High-Definition Multimedia Interface are trademarks or registered trademarks of HDMI Licensing LLC.
- AMX Device Discovery
The projector is monitored and controlled by the control system of AMX.
- Crestron RoomView Connected™
The projector is monitored and controlled by the control system and software of Crestron Electronics, Inc.
- PJLink™
PJLink trademark is a trademark applied for registration or is already registered in Japan, the United States of America and other countries and areas.

This projector supports standard protocol PJLink™ for projector control and you can control and monitor projector's operations using the same application among projectors of different models and different manufacturers.
- Other product and company names mentioned in this user's manual may be the trademarks or registered trademarks of their respective holders.
- About Crestron RoomView Connected™
Electronics, Inc. to facilitate configuration of the control system of Crestron and its target devices.
For details, see the website of Crestron Electronics, Inc.
URL <http://www.crestron.com>
URL <http://www.crestron.com/getroomview/>

APPENDICI

Installazione su soffitto

1. Per evitare danni al proiettore, usare il supporto da soffitto Optoma.
2. Se si desidera utilizzare un kit prodotto da terzi, assicurarsi che le viti impiegate per fissare il proiettore si conformino ai seguenti requisiti:
 - Tipo di viti: M4
 - Lunghezza massima della vite: 11mm
 - Lunghezza minima della vite: 9mm

Nota: Si prega di notare che i danni provocati da una installazione scorretta annullano la garanzia.

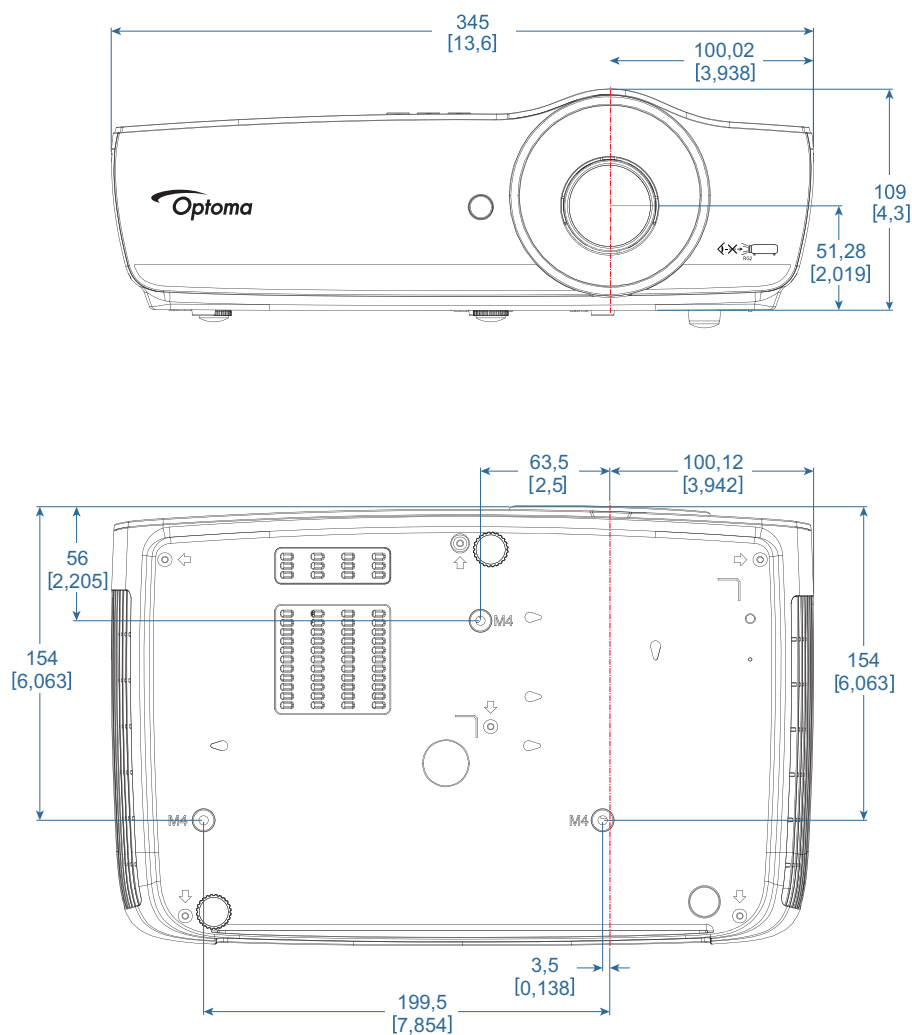

Avviso:

- Se viene acquistato un supporto da soffitto di un'altra società, accertarsi di usare viti della dimensione corretta. La dimensione delle viti sarà differente in base ai differenti supporti. Dipende dallo spessore della piastra.
- Accertarsi di mantenere almeno uno spazio di 10cm tra il soffitto e la parte inferiore del proiettore.
- Evitare di installare il proiettore accanto a una fonte di calore.



APPENDICI

Sedi dell'aziendale Optoma

Mettersi in contatto con la filiale per assistenza e supporto.



USA

3178 Laurelview Ct.
Fremont, CA 94538, USA
www.optomausa.com

 888-289-6786
 510-897-8601
 services@optoma.com



Canada

3178 Laurelview Ct.
Fremont, CA 94538, USA
www.optomausa.com

 888-289-6786
 510-897-8601
 services@optoma.com

America latina

3178 Laurelview Ct.
Fremont, CA 94538, USA
www.optomausa.com

 888-289-6786
 510-897-8601
 services@optoma.com



Europa

Unit 1, Network 41, Bourne End Mills
Hemel Hempstead, Herts, HP1 2UJ
United Kingdom
www.optoma.eu
Service Tel : +44 (0)1923 691865

 +44 (0) 1923 691 800
 +44 (0) 1923 691 888
 service@tsc-europe.com



Benelux BV

Randstad 22-123
1316 BW Almere
The Netherlands
www.optoma.nl

 +31 (0) 36 820 0252
 +31 (0) 36 548 9052



Francia

Bâtiment E
81-83 avenue Edouard Vaillant
92100 Boulogne Billancourt, France

 +33 1 41 46 12 20
 +33 1 41 46 94 35
 savoptoma@optoma.fr



Spagna

C/ José Hierro,36 Of. 1C
28522 Rivas VaciaMadrid,
Spain

 +34 91 499 06 06
 +34 91 670 08 32



Germania

Wiesenstrasse 21 W
D40549 Düsseldorf,
Germany

 +49 (0) 211 506 6670
 +49 (0) 211 506 66799
 info@optoma.de

Scandinavia



Lerpeveien 25
3040 Drammen
Norway

 +47 32 98 89 90
 +47 32 98 89 99
 info@optoma.no

PO.BOX 9515
3038 Drammen
Norway

Corea

WOOMI TECH.CO.,LTD.
4F, Minu Bldg.33-14, Kangnam-Ku,
Seoul,135-815, KOREA
korea.optoma.com

 +82+2+34430004
 +82+2+34430005



Giappone

東京都足立区綾瀬3-25-18
株式会社オーエス
コンタクトセンター:0120-380-495

 info@os-worldwide.com
www.os-worldwide.com



Taiwan

12F., No.213, Sec. 3, Beixin Rd.,
Xindian Dist., New Taipei City 231,
Taiwan, R.O.C.
www.optoma.com.tw

 +886-2-8911-8600
 +886-2-8911-6550
 services@optoma.com.tw
asia.optoma.com



Hong Kong

Unit A, 27/F Dragon Centre,
79 Wing Hong Street,
Cheung Sha Wan,
Kowloon, Hong Kong

 +852-2396-8968
 +852-2370-1222
www.optoma.com.hk

China

5F, No. 1205, Kaixuan Rd.,
Changning District
Shanghai, 200052, China

 +86-21-62947376
 +86-21-62947375
www.optoma.com.cn

APPENDICI

Normative ed avvisi sulla sicurezza

Questa appendice elenca gli avvisi generici relativi al proiettore.

Avviso FCC

Questo dispositivo è stato controllato e trovato conforme ai limiti di un dispositivo di Classe B in base alla parte 15 delle normative FCC. Questi limiti sono designati a fornire una protezione ragionevole da interferenze dannose in un'installazione privata. Questa attrezzatura genera, utilizza e può irradiare energia di frequenza radio e, se non è installata ed utilizzata in accordo alle istruzioni date, può causare interferenze dannose alle comunicazioni radio.

Non c'è tuttavia garanzia che non si verifichino interferenze in installazioni particolari. Se questa apparecchiatura provoca interferenze dannose alla ricezione radiofonica o televisiva, che possono essere determinate accendendo o spegnendo il dispositivo, l'utente è incoraggiato a cercare di correggere l'interferenza prendendo una o più delle seguenti misure:

- Riorientare o riposizionare l'antenna di ricezione.
- Aumentare la distanza tra l'attrezzatura ed il ricevitore.
- Collegare l'attrezzatura ad una presa di corrente su di un circuito diverso da quello a cui è collegata l'antenna.
- Consultare il rivenditore o un tecnico specializzato radio / TV per aiuto.

Avviso: Cavi schermati

Tutti i collegamenti ad alti dispositivi di computazione devono essere eseguiti usando cavi schermati per mantenere la conformità con le normative FCC.

Attenzione

Cambiamenti o modifiche non espressamente approvati dal produttore, possono annullare l'autorità all'uso da parte dell'utente di questa attrezzatura, che è garantita dalla FCC (Federal Communications Commission).

Condizioni operative

Questo prodotto è conforme alla Parte 15 delle Norme FCC. Il funzionamento è soggetto alle seguenti due condizioni:

1. Questo dispositivo non può provocare interferenze dannose.
2. Questo dispositivo deve accettare tutte le interferenze ricevute, incluse le interferenze che possono provocare operazioni indesiderate.

Avviso: utenti canadesi

Questo apparato di Classe B è conforme alla Normativa canadese ICES-003.

Remarque à l'intention des utilisateurs canadiens

Cet appareil numérique de la classe B est conforme à la norme NMB-003 du Canada.

Dichiarazione di conformità per i Paesi della Comunità Europea

- Direttiva 2014/30/EU sulla Compatibilità Elettromagnetica (emendamenti inclusi)
- Direttiva 2014/35/EU sui bassi voltaggi
- Direttiva sui terminali radio e di telecomunicazione 1999/5/CE (se il prodotto ha funzioni RF)
- Direttiva RoHS 2011/65/EU
- Direttiva ErP (prodotti ad energia elettrica) 2009/125/CE



Istruzioni sullo smaltimento

Non smaltire questa attrezzatura elettronica nei rifiuti urbani. Per ridurre l'inquinamento ed assicurare la più alta protezione dell'ambiente globale, riciclare questa attrezzatura.

