

DLP®-projektor

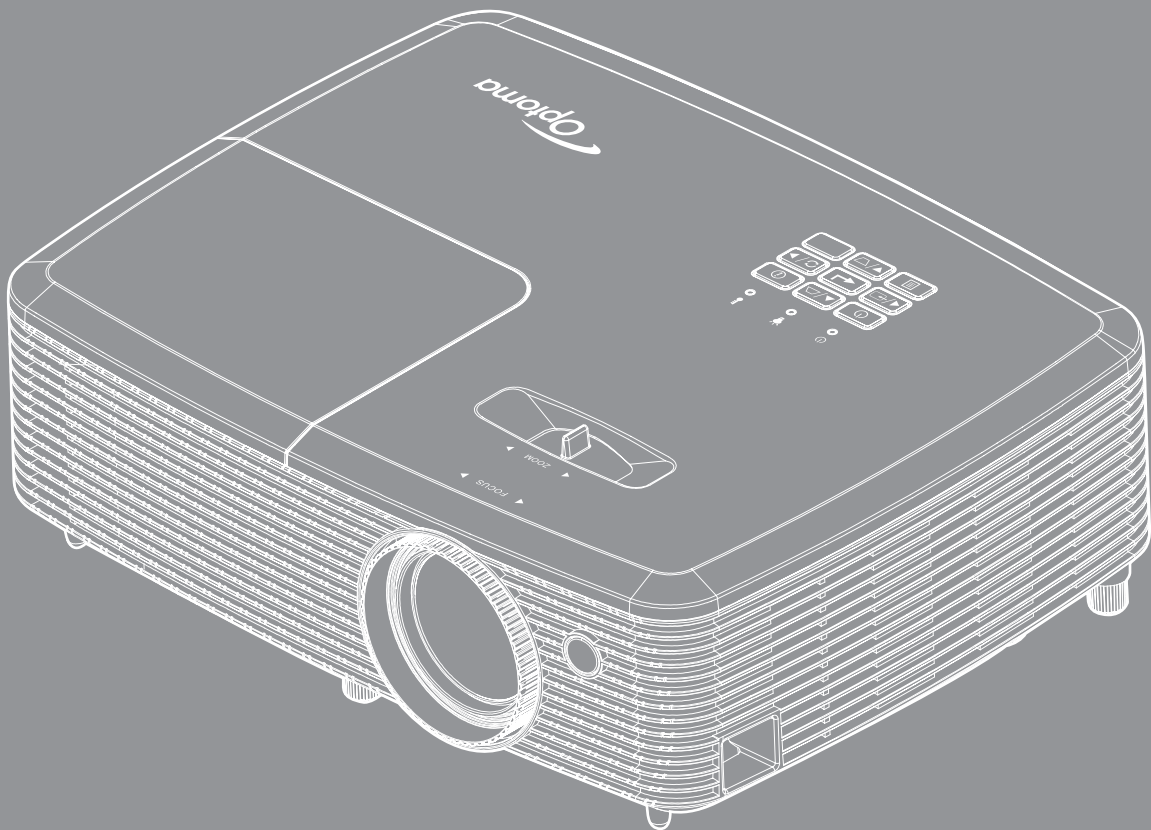

INNHALDSFORTEGNELSE

SIKKERHET	4
<i>Viktige sikkerhetsanvisninger</i>	<i>4</i>
<i>Sikkerhetsinformasjon for 3D</i>	<i>5</i>
<i>Opphavsrett</i>	<i>6</i>
<i>Fraskrivelse av ansvar</i>	<i>6</i>
<i>Vedkjennelse av varemerker</i>	<i>6</i>
<i>FCC</i>	<i>7</i>
<i>Overensstemmelseserklæring for EU-land</i>	<i>7</i>
<i>WEEE</i>	<i>7</i>
INTRODUKSJON	8
<i>Innholdet i pakken</i>	<i>8</i>
<i>Standard tilbehør</i>	<i>8</i>
<i>Ekstra utstyr</i>	<i>8</i>
<i>Produktoversikt</i>	<i>9</i>
<i>Tilkoblinger</i>	<i>10</i>
<i>Tastatur</i>	<i>11</i>
<i>Fjernkontroll</i>	<i>12</i>
<i>Fjernkontroll 2</i>	<i>13</i>
OPPSETT OG MONTERING	14
<i>Montere projektoren</i>	<i>14</i>
<i>Koble kilder til projektoren</i>	<i>15</i>
<i>Justere det projiserte bildet</i>	<i>16</i>
<i>Sette opp fjernkontrollen</i>	<i>17</i>
BRUKE PROJEKTOREN	19
<i>Skru av/på projektoren</i>	<i>19</i>
<i>Velge en inngangskilde</i>	<i>20</i>
BRUKE PROJEKTOREN	21
<i>Meny navigering og funksjoner</i>	<i>21</i>
<i>Skjermmenyens menytre</i>	<i>22</i>
<i>Display Bilde innstillinger-meny</i>	<i>29</i>
<i>SKJERM 3D-meny</i>	<i>31</i>
<i>Skjerm Aspect Ratio-meny</i>	<i>32</i>
<i>Skjerm Kantmaske-meny</i>	<i>32</i>
<i>Skjerm Zoom-meny</i>	<i>32</i>
<i>Skjerm Image Shift-meny</i>	<i>33</i>
<i>Skjerm Keystone-meny</i>	<i>33</i>
<i>Lyd Demp-meny</i>	<i>33</i>
<i>Lyd Volum-meny</i>	<i>33</i>

OPPSETT Projesjon-meny.....	33
OPPSETT Lampeinnstillinger-meny.....	33
OPPSETT Filter Settings-meny.....	33
OPPSETT Power Settings-meny.....	34
OPPSETT Sikkerhet-meny.....	34
OPPSETT HDMI Link Settings-meny.....	35
OPPSETT Testmønster-meny.....	36
Setup : Remote Settings-meny.....	36
Oppsett 12 V utløser-meny.....	36
OPPSETT Alternativer-meny.....	36
Oppsett Reset OSD-meny.....	37
Oppsett Reset to default-meny.....	37
Info-meny.....	38



VEDLIKEHOLD 39

Bytte lampe.....	39
Installerere og rengjøre støvfilterene.....	41

EKSTRA INFORMASJON 42

Støttede oppløsninger.....	42
Bildestørrelse og projiseringsavstand.....	43
Projektor mål og takmontering.....	45
IR-fjernkontrollkoder.....	46
IR-fjernkontroll 2 koder.....	48
Feilsøking.....	50
Advarselsindikator.....	51
Spesifikasjoner.....	54
Optomas kontorer globalt.....	55

SIKKERHET

	Pilen som er formet som et lyn i en likesidet trekant er ment for å varsle brukeren om uisolert «farlig spenning» inne i apparatet som kan være så sterk at den representerer en risiko for elektrisk støt.
	Utropstegnet inne i den likesidede trekanten er der for å minne brukeren om at det foreligger viktige bruks- og vedlikeholdsinstruksjoner (servicing) i dokumentasjonen som fulgte med utstyret.

Vennligst rett deg etter alle advarsler, sikkerhetstiltak og vedlikeholdsråd i denne brukerveiledningen.

Viktige sikkerhetsanvisninger

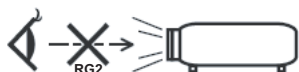

- Ikke stirr inn i strålen. RG2.
Som med alle sterke lyskilder må du ikke stirre rett inn i strålen. RG2 IEC 62471–5:2015.
- Ikke blokker ventilasjonsåpningene. For å sørge for pålitelig operasjon av projektoren og beskytte den fra overopphetning, anbefales det at du installerer projektoren på en plass som ikke blokkerer ventilasjonen. Som et eksempel, ikke plasser projektoren på et stuebord med flere andre objekter, på en sofa, seng, osv. Ikke sett projektoren i et avsperrert område som en bokhylle eller kabinett som begrenser luftstrømmen.
- For å redusere risikoen for brann og/eller elektrisk sjokk, utsett ikke utstyret for regn eller fuktighet. Ikke installer projektoren i nærheten av varmekilder som radiatorer, panelovner, komfyrer eller andre apparater som forsterkere som avgir varme.
- Ikke la gjenstander eller væske komme inn i projektoren. De kan komme i kontakt med farge spenningspunkter og kortslutte deler som kan føre til brann eller elektrisk støt.
- Ikke bruk under følgende forhold:
 - I svært varme, kalde eller fuktige omgivelser.
 - (i) Kontroller at romtemperaturen ligger på mellom 5°C ~ 40°C
 - (ii) Relativ fuktighet er 10 % ~ 85 %
 - I områder utsatt for ekstremt støv eller skit.
 - Må ikke brukes nær apparat som skaper sterke magnetiske felt.
 - I direkte sollys.
- Ikke bruk projektoren på steder der atmosfæren kan inneholde brannfarlige eller eksplosive gasser. Lampen i projektoren blir svært varm under drift, og gasser kan antennes og forårsake brann.
- Ikke bruk enheten hvis den har blitt fysisk skadet eller misbrukt. Fysisk skade/misbruk kan (men er ikke begrenset til):
 - Enheten har blitt sluppet.
 - Strømledningen eller pluggen er skadet.
 - Væske er sølt på projektoren.
 - Projektoren har blitt utsatt for regn eller fukt.
 - Noe har falt inn i projektoren eller noe er løst innvendig.
- Ikke plasser projektoren på et ustabil underlag. Projektoren kan velte, noe som kan føre til personskade eller skade på projektoren.
- Ikke blokker lyset som kommer ut av projektorlinsen når projektoren er i drift. Lyset vil varme opp objektet og det kan smelte, forårsake brannskader eller starte en brann.

- Vennligst ikke åpne eller ta fra hverandre projektoren. Det kan medføre elektrisk støt.
- Ikke prøv å utføre service på enheten selv. Åpning eller fjerning av deksler kan utsette deg for farlig spenning eller andre farer. Ring Optoma før du sender enheten inn for reparasjon.
- Se dekslet på projektoren for sikkerhetsrelaterte merknader.
- Enheten bør kun repareres av passende servicepersonell.
- Bruk kun tillegg/tilbehør som er spesifisert av produsenten.
- Ikke se inn rett inn i projektorlinsen under bruk. Det skarpe lyset kan skade øynene dine.
- Når lampen byttes ut, la enheten kjøle seg ned først. Følg instruksjoner som er beskrevet på side 39–40.
- Projektoren vil selv registrere lampens levetid. Sørg for å skifte ut lampen når varselmeldinger vises.
- Tilbakestill funksjonen «Lampenullstilling» fra «Oppsett | Lampeinnstillinger»-menyen etter at lampemodulen er skiftet ut.
- Når du skrur av projektoren, sørg for at projektoren fullfører kjølesyklusen før du kobler fra strømmen. La projektoren nedkjøles i 90 sekunder.
- Når levetiden for lampen nærmer seg slutten, vil meldingen «Lampens levetid overskredet.» vises på skjermen. Ta kontakt med din lokale forhandler eller servicesenter for å bytte ut lampen så snart som mulig.
- Slå av og koble strømledningen fra stikkontakten før du rengjør produktet.
- Bruk en myk klut fuktet med et mildt rengjøringsmiddel for å rengjøre skjermboksen. Ikke bruk skuremidler, voks eller oppløsningsmidler for å rengjøre enheten.
- Ta ut strømstøpselet fra stikkontakten dersom produktet ikke har vært i bruk over en lengre periode.

Merk: Når lampen når slutten av levetiden, vil projektoren ikke kunne slås på igjen før lampemodulen er skiftet ut. Når du skal bytte ut lampen, følger du prosedyrene under «Bytte lampe» på sidene 39–40.

- Ikke sett opp projektoren på steder der det kan bli utsatt for vibrasjoner eller støt.
- Ikke ta på linsen med bare hendene
- Fjern batteri/batterier fra fjernkontrollen før oppbevaring. Hvis batteriet/batteriene ligger igjen i fjernkontrollen over lange perioder, kan de lekke.
- Ikke bruk eller oppbevar projektoren på steder der røyk fra olje eller sigaretter kan være til stede, da det kan forringe ytelsen til projektoren.
- Monter projektoren i riktig retning, da en uvanlig plassering kan påvirke ytelsen til projektoren.
- Bruk en strømskinne og/eller overspenningsvern. Strømbrudd og spenningsfall kan skade enheter.

Sikkerhetsinformasjon for 3D

Følg alle advarsler og forsiktighetsregler som anbefalt før du eller barnet ditt bruker 3D-funksjonen.

Warning

Barn og tenåringer kan være mer utsatt for helseproblemer knyttet til det å se på 3D-bilder og bør nøye overvåkes for å unngå at de ser på disse bildene.

Advarsel om fotosensitivt anfall og andre helserisikoer

- Noen seere kan oppleve et epileptisk anfall eller slag når de utsettes for visse blinkende bilder eller lys som finnes i noen projeksjonsbilder eller videospill. Hvis du lider av, eller har epilepsi eller slag i familien, må du ta kontakt med en medisinsk spesialist før du bruker 3D-funksjonen.
- Selv de som ikke har en personlig historie eller tilfeller av epilepsi eller slag i familien kan ha en udiagnostisert tilstand som kan forårsake fotosensitive epileptiske anfall.
- Gravide, eldre, de som lider av alvorlige sykdommer, de som lider av søvnmangel eller er under påvirkning av alkohol bør ikke bruke enhetens 3D-funksjon.

- Hvis du opplever noen av følgende symptomer, må du straks slutte å se på 3D-bilder og ta kontakt med en medisinsk spesialist: (1) endret syn; (2) døsigheit; (3) svimmelhet; (4) ufrivillige øye- eller muskelsammentrekninger; (5) forvirring; (6) kvalme; (7) tap av bevissthet; (8) konvulsjoner; (9) kramper; og/eller (10) desorientering. Barn og tenåringer er mer sannsynlig til å oppleve disse symptomene enn voksne. Foreldre bør ha oppsyn med barna sine og spørre om de opplever disse symptomene.
- 3D-projeksjon kan også forårsake reisesyke, perseptuell ettereffekter, desorientering, slitne øyne og redusert stabilitet i kroppsstillingen. Det anbefales at brukere tar hyppige pauser for å redusere sannsynligheten av disse effektene. Hvis øynene dine viser tegn på å være trette eller tørre eller hvis du har noen av symptomene over, må du straks slutte å bruke denne enheten og ikke bruke den igjen på minst tretti minutter etter at symptomene har forsvunnet.
- Hvis ser på 3D-projeksjon mens du sitter for nært skjermen over lengre tid, kan dette skade synet ditt. Den beste avstanden fra skjermen bør være minst tre ganger skjermens høyde. Det anbefales at seerens øyne er på linje med skjermen.
- Hvis du ser på 3D-projeksjon mens du har på 3D-briller i en lengre periode kan dette føre til hodepine eller tretthet. Hvis du opplever en hodepine, tretthet eller svimmelhet, må du slutte å se på 3D-projeksjon og hvile deg.
- Ikke bruk 3D-brillene for noe annet formål enn å se på 3D-projeksjon.
- Hvis du har på deg 3D-brillene for noe annet formål (som vanlige briller, solbriller, vernebriller, osv.) kan dette være skadelig og kan svekke synet ditt.
- Enkelte seere kan oppleve desorientering når de ser på 3D-projeksjon. Derfor må du IKKE plassere 3D-PROJEKTOR i nærheten av åpne trapper, kabler, balkonger eller andre objekter som man kan snuble, løpe inn i, falle ned, knuse eller falle over.

Opphavsrett

Denne utgivelsen, inkludert alle fotografier, illustrasjoner og programvare, er beskyttet under internasjonale lover for opphavsrett, med enerett. Verken denne veiledningen, eller noe av materialet i den, kan reproduseres uten skriftlig tillatelse fra forfatteren.

© Copyright 2016

Fraskrivelse av ansvar

Informasjonen i dette dokumentet kan endres uten varsel. Fabrikanten gir ingen løfter eller garantier når det gjelder innholdet herav og frasier seg spesielt underforståtte garantier om salgbarhet eller egnethet for et spesielt formål. Fabrikanten forbeholder seg rettigheten til å revidere denne publikasjonen og gjøre endringer nå og da til innholdet herav uten forpliktelse til å melde i fra til noen om en slik revidering eller endring.

Vedkjennelse av varemerker

Kensington er et USA-registrert varemerke for ACCO Brand Corporation med utstedte registreringer og søknader i andre land over hele verden.

HDMI, HDMI-logoen og High-Definition Multimedia Interface er varemerker eller registrerte varemerker for HDMI Licensing LLC i USA og andre land.

DLP®, DLP Link og DLP-logoen er registrerte varemerker for Texas Instruments, og BrilliantColor™ er et varemerke for Texas Instruments.

Alle andre produktnavn som brukes i denne veiledningen er eiendommen til deres respektive eiere og er anerkjent.

DARBEE er et varemerke som tilhører Darbee Products, Inc.

HML, Mobile High-Definition Link og MHL-logoen er varemerker eller registrerte varemerker som tilhører MHL Licensing LLC.

FCC

Dette utstyret har blitt testet og er funnet å etterkomme grensene for en digital enhet i klasse B i henhold til kapittel 15 i FCC-bestemmelsene. Disse grensene er utformet for å gi fornuftig beskyttelse mot skadelige forstyrrelser ved installasjon i et hjem. Utstyret genererer, bruker og kan avgi frekvensenergi, og kan, dersom det ikke installeres og brukes i henhold til instruksjonene, forårsake skadelige forstyrrelser for radiokommunikasjon.

Det er imidlertid ingen garanti for at interferens ikke vil oppstå i en bestemt installasjon. Hvis dette apparatet forårsaker skadelige forstyrrelser i radio- eller TV-mottak, noe som kan fastslås ved å skru apparatet av og på, oppfordres brukeren til å prøve å rette på forstyrrelsene gjennom en eller flere av følgende virkemidler:

- Flytt eller endre retning på mottakerantennen.
- Øk avstanden mellom enheten og mottakeren.
- Koble enheten inn i et uttak på en annen krets enn den mottakeren er koblet til.
- Kontakt forhandleren eller en erfaren radio/TV-tekniker for å få hjelp.

Merknad: Beskyttede kabler

Alle tilkoblinger til andre dataapparater må gjøres med skjermede kabler for at FCCs bestemmelser skal overholdes.

Forsiktig

Endringer eller modifiseringer som ikke er uttrykkelig godkjent av produsenten kan ugyldiggjøre brukerens fullmakt, som er gitt av Federal Communications Commission, til å bruke denne projektoren.

Vilkår for bruk

Denne enheten overensstemmer med del 15 i FCC-kravene. Bruk er underlagt de følgende to betingelsene:

1. Apparatet kan ikke forårsake skadelige forstyrrelser, og
2. Denne enheten må godta mottatt interferens, medregnet interferens som kan forårsake uønsket drift.

Merknad: Kanadiske brukere

Dette digitale apparatet i klasse B overholder canadiske ICES-003.

Remarque à l'intention des utilisateurs canadiens

Cet appareil numérique de la classe B est conforme à la norme NMB-003 du Canada.

Overensstemmelseserklæring for EU-land

- EMC-direktiv 2014/30/EC (medregnet endringer)
- Lavspenningsdirektivet 2014/35/EC
- R & TTE-direktivet 1999/5/EC (hvis produktet har RF-funksjon)

WEEE



Instruksjoner for kassering

Ikke kast dette elektroniske apparatet i søpla når det kasseres. For å minimere forurensing og sikre så god beskyttelse av det globale miljøet som mulig bør det resikuleres.

INTRODUKSJON

Innholdet i pakken

Pakk ut forsiktig, og kontroller at elementene som er oppført nedenfor under Standard tilbehør er til stede. Noen av elementene under Ekstraustyr er kanskje ikke tilgjengelige avhengig av modell, spesifisering og område. Ta kontakt med kjøpstedet. Noe tilbehør kan variere fra område til område.

Garantikortet leveres kun i enkelte områder. Ta kontakt med forhandleren for mer informasjon.

Standard tilbehør

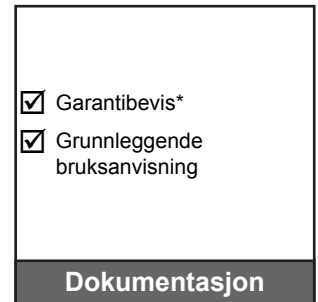
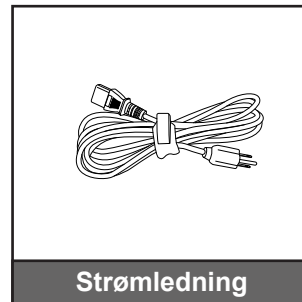

Merk:

- Fjernkontrollen leveres med batteri.
- * Informasjon om europeisk garanti finnes på www.optomaeurope.com.

Ekstraustyr

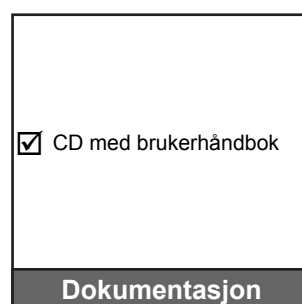
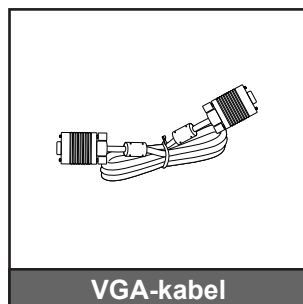
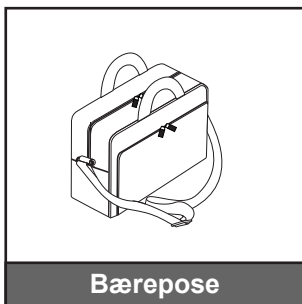

Merk: Valgfritt tilbehør varierer avhengig av modell, spesifisering og region.

INTRODUKSJON

Produktoversikt

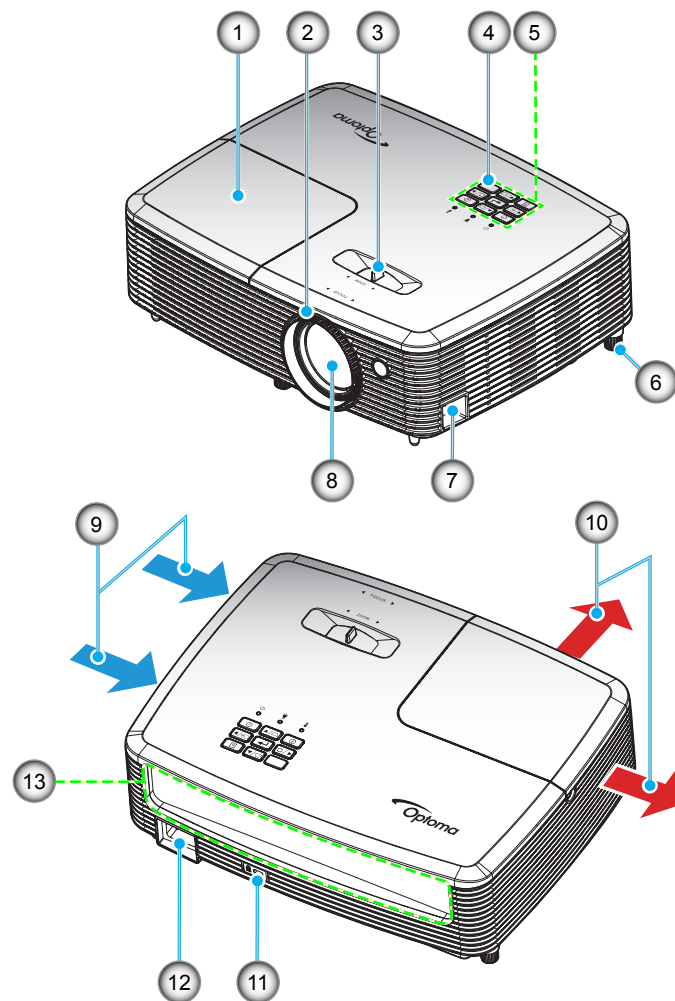

Merk:

- Ikke blokker projektorens luftinntak og -uttak.
- Hold en avstand på minst 20 cm mellom «inn»- og «ut»-etikettene.

Nr.	Element	Nr.	Element
1.	Lampedeksel	8.	Linse
2.	Fokushjul	9.	Ventilasjon (inntak)
3.	Zoomhåndtak	10.	Ventilasjon (uttak)
4.	IR-mottaker	11.	Kensington™ låseport
5.	Tastatur	12.	Strømkontakt
6.	Vipp-justeringsfot	13.	Inngang/utgang
7.	Sikkerhetsstang		

INTRODUKSJON

Tilkoblinger

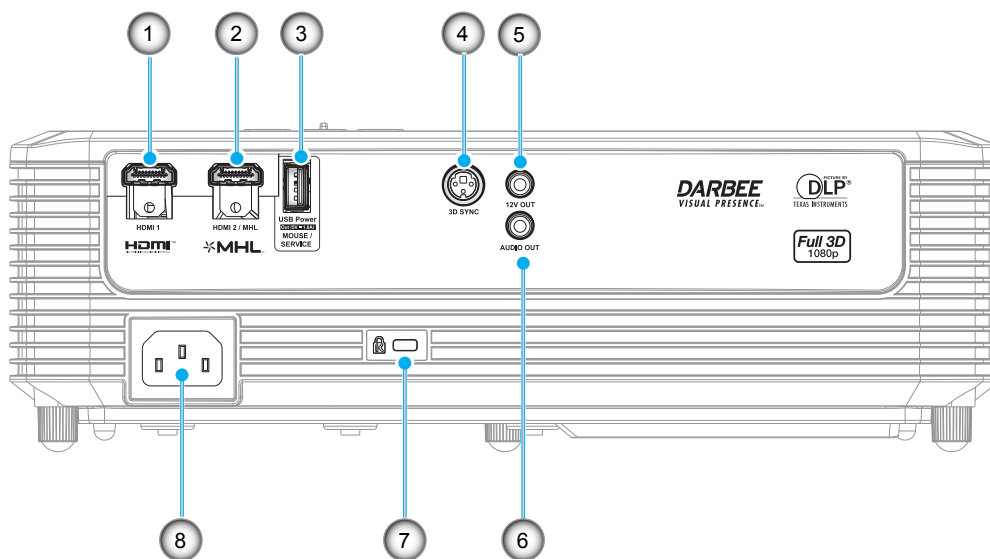

Nr.	Element
1.	HDMI 1-kontakt
2.	HDMI 2- / MHL-kontakt
3.	USB strøm ut (5 V---1 A) kontakt/mus/SERVICE-kontakt
4.	3D-synkroniseringskontakt
5.	12 Volt-utgangskontakt
6.	Lydutgangskontakt
7.	Kensington™ låseport
8.	Strømkontakt

Merk: Ekstern mus krever spesiell fjernkontroll.

INTRODUKSJON

Tastatur

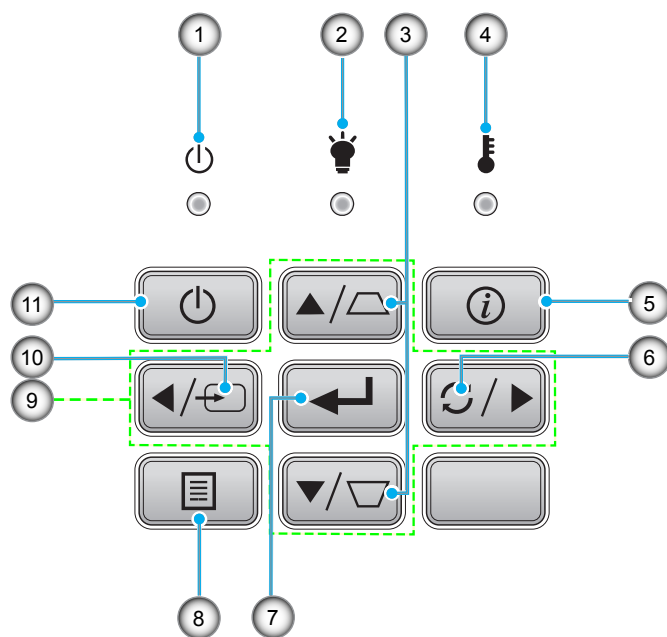

Nr.	Element	Nr.	Element
1.	På/Hvilemodus-lampe	7.	Enter
2.	Lysdiode for lampe	8.	Meny
3.	Keystone-korreksjon	9.	Fire retningsvalgknapper
4.	Temp-LED	10.	Kilde
5.	Informasjon	11.	Strøm
6.	Re-Sync		

INTRODUKSJON

Fjernkontroll

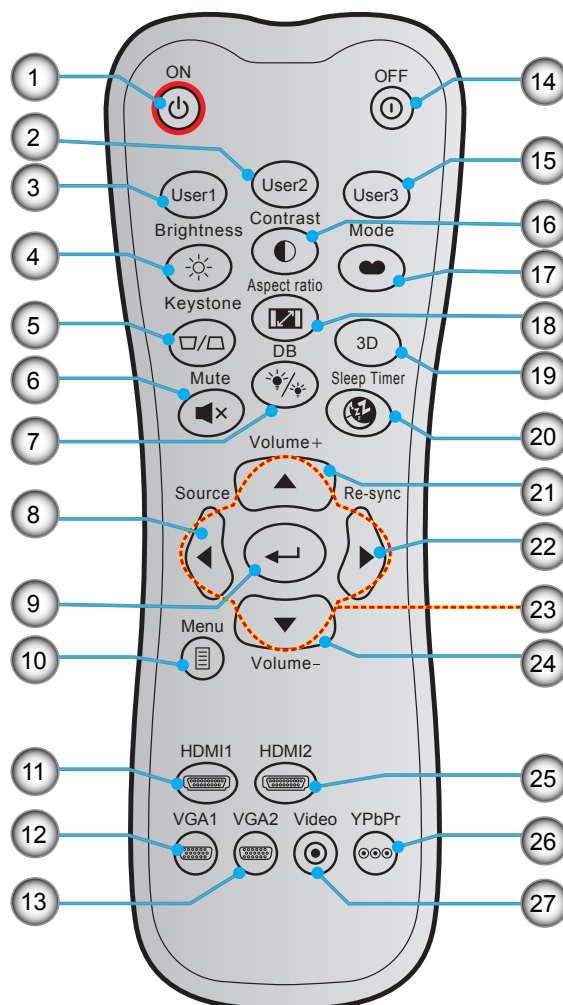

Nr.	Element	Nr.	Element
1.	Strømmen er på	15.	Bruker 3
2.	Bruker 2	16.	Kontrast
3.	Bruker 1	17.	Skjermmodus
4.	Lysstyrke	18.	Aspect Ratio
5.	Keystone	19.	3D-meny på/av
6.	Demp	20.	Sovtidtaker
7.	DB (DynamicBlack)	21.	Volum +
8.	Kilde	22.	Re-Sync
9.	Enter	23.	Fire retningsvalgknapper
10.	Meny	24.	Volum -
11.	HDMI1	25.	HDMI2
12.	VGA1 (støttes ikke)	26.	YPbPr (støttes ikke)
13.	VGA2 (støttes ikke)	27.	Video (støttes ikke)
14.	Slå av		

Merk: Noen taster brukes ikke på visse modeller som ikke støtter disse funksjonene.

INTRODUKSJON

Fjernkontroll 2

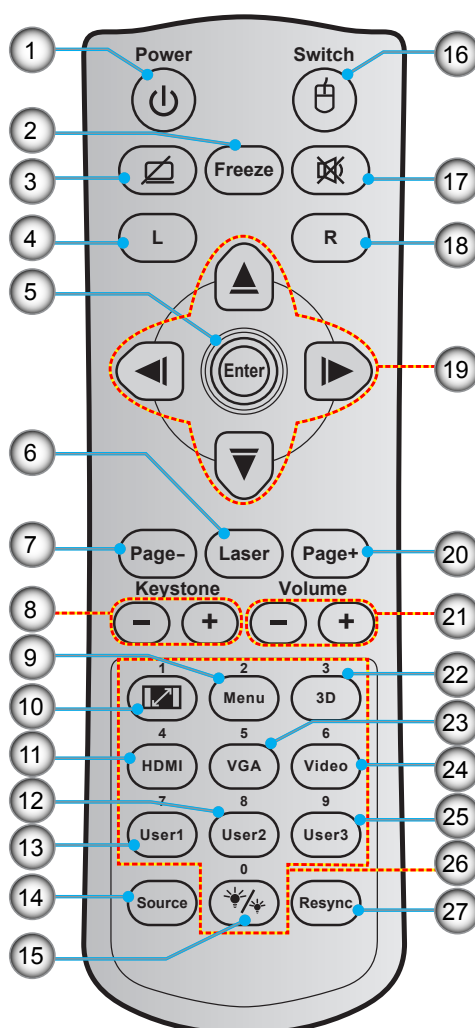

Nr.	Element	Nr.	Element
1.	Skru på/av	15.	Lysstyrkemodeus
2.	Frys	16.	Mus på/av
3.	Vis blank / demp lyd	17.	Demp
4.	Venstreklikk med musen	18.	Høyreklikk med musen
5.	Enter	19.	Fire retningsvalgknapper
6.	Laser	20.	Side +
7.	Side -	21.	Volum - / +
8.	Keystone -/+	22.	3D-meny på/av
9.	Meny	23.	VGA
10.	Aspect Ratio	24.	Video
11.	HDMI	25.	Bruker 3
12.	Bruker 2	26.	Talltastatur (0-9)
13.	Bruker 1	27.	Resynk
14.	Kilde		

OPPSETT OG MONTERING

Montere projektoren

Projektøren er utformet for å kunne monteres med en av fire mulige plasseringer.

Du velger hvordan du monterer projektoren avhengig av oppsettet til rommet og personlige preferanser. Ta hensyn til størrelsen og plasseringen av skjermen, plasseringen til et egnet strømuttak samt plasseringen og avstanden mellom projektoren og resten av utstyret.

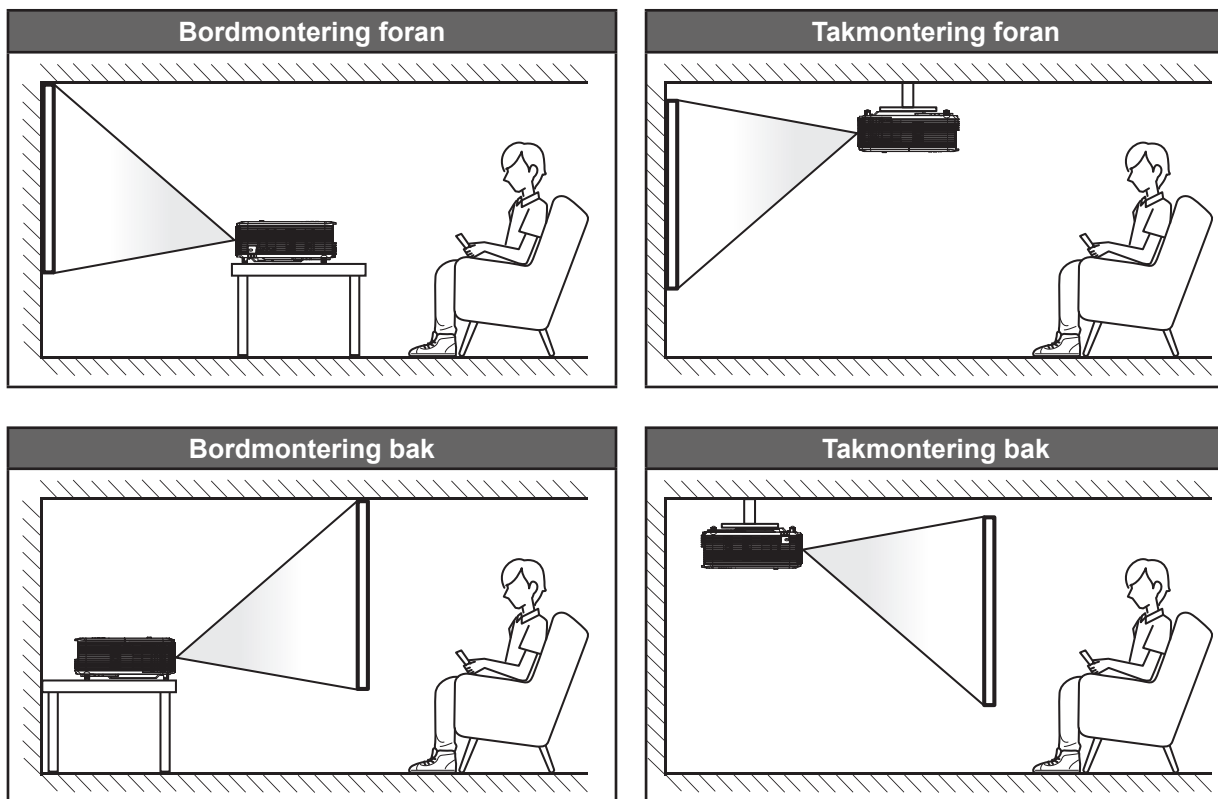

Projektøren skal plasseres på et flatt underlag og 90 grader / vinkelrett med skjermen.

- Du finner informasjon om hvilken bildestørrelse som fås ved en gitt projektorplassering i avstandstabellen på side 43–44.
- Du finner informasjon om hvilken bildestørrelse som fås ved en gitt avstand i avstandstabellen på side 43–44.

Merk: Jo lenger unna projektoren plasseres fra skjermen, jo større blir den projiserte bildestørrelsen, og vertikal forskyvning øker også tilsvarende.

VIKTIG!

Ikke bruk projektoren på annen måte enn som bordplate eller takmontert. Projektoren skal være vannrett og ikke vippet enten forover/bakover eller til venstre/høyre. Enhver annen retning vil ugyldiggjøre garantien og kan forkorte levetiden til projektorlampen eller selve projektoren. Du kan få får om ikke-standard montering ved å ta kontakt med Optoma.

OPPSETT OG MONTERING

Koble kilder til projektoren

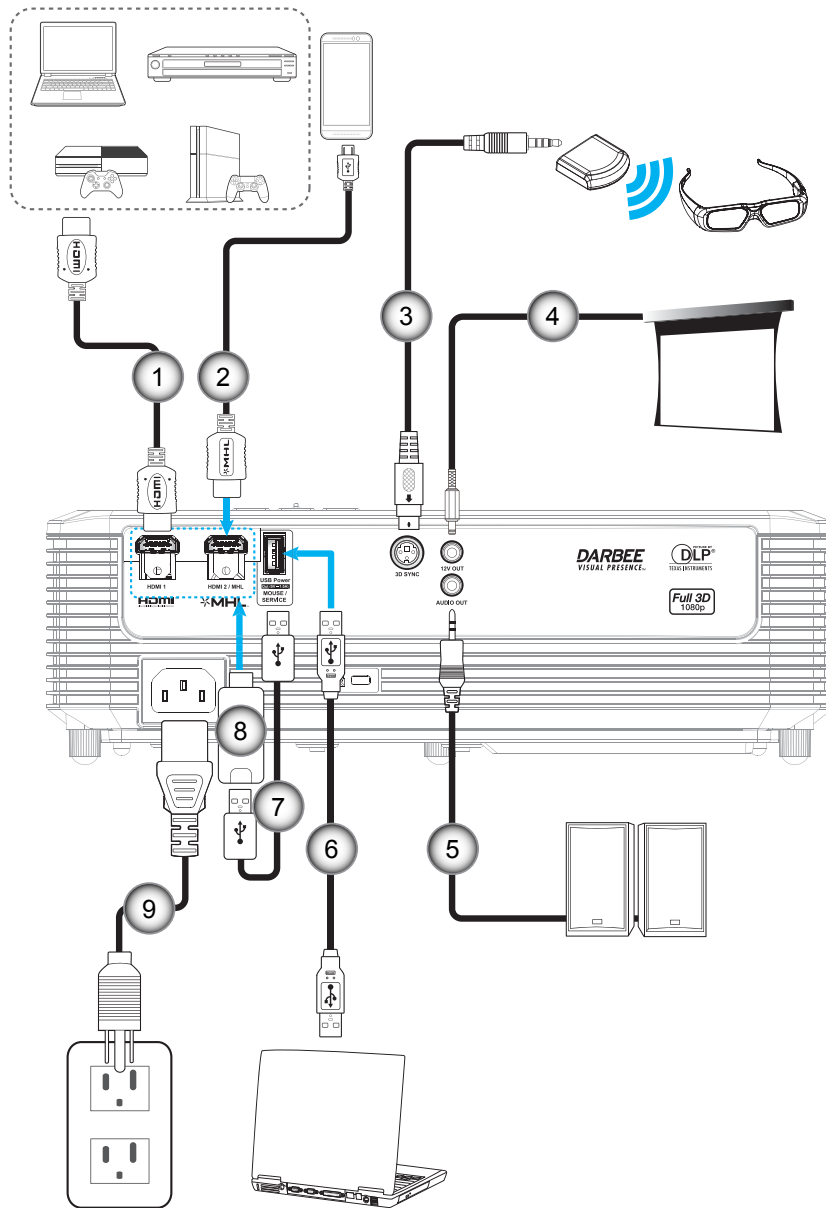

Nr.	Element
1.	HDMI-kabel
2.	HDMI-/MHL-kabel
3.	3D-senderkabel
4.	12V DC-plugg
5.	Lydutgangskabel
6.	USB-kabel (musekontroll)
7.	USB-strømkabel
8.	HDMI-dongle
9.	Strømledning

Merk: Den innebygde høyttaleren blir dempet når eksterne høyttalere er koblet til.

OPPSETT OG MONTERING

Justere det projiserte bildet

Bildehøyde

Projektoren er utstyrt med heiseføtter for justering av bildehøyden.

1. Plasser den justerbare foten som du vil tilpasse på undersiden av projektoren.
2. Roter den justerbare foten med eller mot klokken for å senke eller heve projektoren.

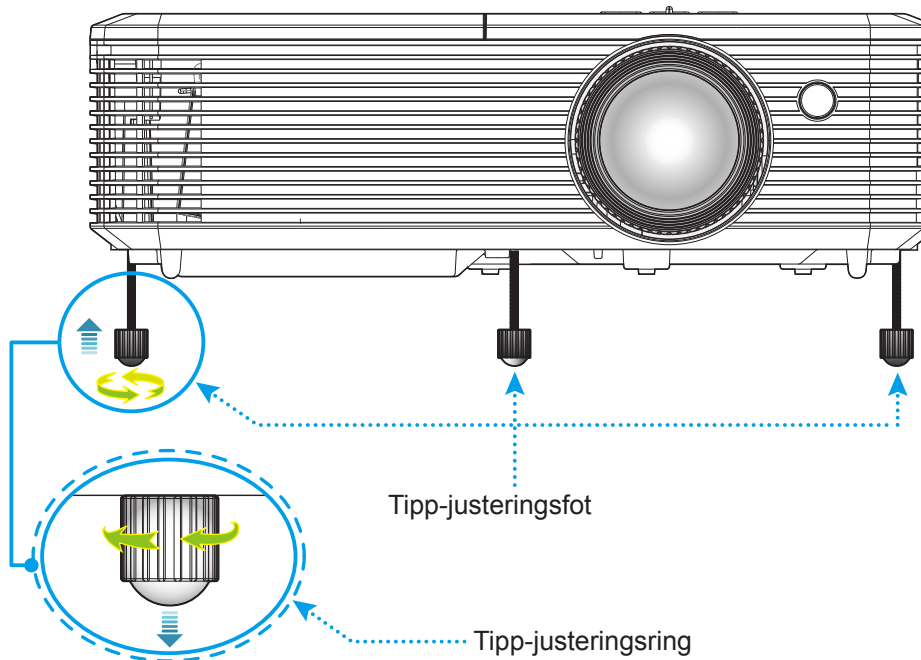

Zoom og fokus

- Du kan justere bildestørrelsen ved å dreie zoomspaken med eller mot klokken for å øke eller redusere den projiserte bildestørrelsen.
- Du kan justere fokus ved å skru fokushjulet med eller mot klokken til bildet er skarpt og tydelig.

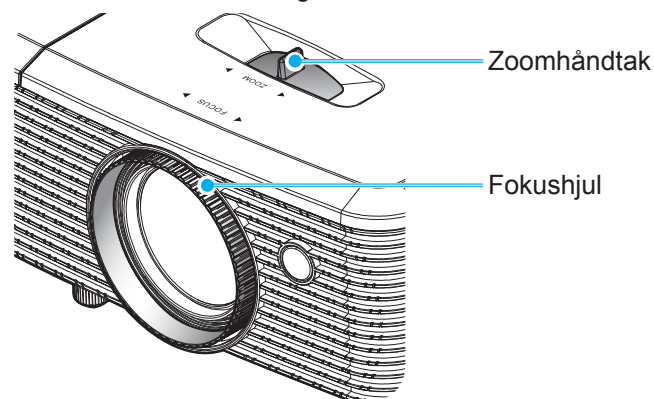

Merk: Projektoren vil fokusere på en avstand mellom 1,5 og 10 m.

OPPSETT OG MONTERING

Sette opp fjernkontrollen

Sette inn / bytte batterier

To batterier av størrelse AAA følger med fjernkontrollen.

1. Ta av batteridekselet på baksiden av fjernkontrollen.
2. Sett AAA-batterier inn i batterirommet som vist.
3. Sett bakdekselet på fjernkontrollen igjen.

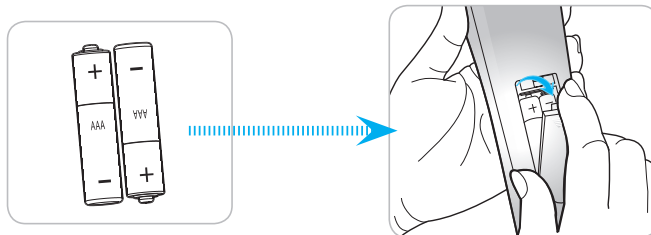

Merk: Du må bruke samme eller tilsvarende type når du bytter.

FORSIKTIG

Feil bruk av batterier kan føre til kjemikalilekkasje eller eksplosjon. Sørg for at du følger anvisningene under.

- Ikke bland batterier av ulike typer. Ulike typer batterier har ulike særtrekk.
- Ikke bland gamle og nye batterier. Dersom gamle og nye batterier blandes kan det forkorte levetiden til de nye batteriene eller føre til lekkasje av kjemikalier i de gamle batteriene.
- Ta ut batteriene så snart de er oppbrukt. Kjemikalier som lekker fra batterier kan forårsake utslett dersom de kommer i kontakt med huden. Hvis du oppdager en kjemikalielekkasje, må du tørke grundig av med en klut.
- Batteriene som følger med dette produktet kan ha kortere levetid enn normalt avhengig av lagringsforhold.
- Hvis du ikke skal bruke fjernkontrollen på en stund, bør du ta ut batteriene.
- Når du skal avhende batteriet, må du følge regionale eller nasjonale lover.

Effektiv rekkevidde

Det er en infrarød fjernkontrollsensor (IR) på toppen og forsiden av projektoren. Sørg for at du holder fjernkontrollen i en vinkel på 30 grader vinkelrett mot projektorens IR-fjernkontrollsensor for at den skal fungere på riktig måte. Avstanden mellom fjernkontrollen og sensoren bør være maks. 7 meter (ca. 23 fot).

- Kontroller at det ikke er noen hindringer mellom fjernkontrollen og IR-sensoren på projektoren som kan blokkere den infrarøde strålen.
- Kontroller at IR-senderen på fjernkontrollen ikke lyses direkte på av sollys eller lysrør.
- Hold fjernkontrollen minst 2 meter borte fra lysstoffrør, eller så kan den ikke fungere.
- Hvis fjernkontrollen er nær et lysrør av omformertypen, kan den ikke alltid fungere.
- Hvis fjernkontrollen og projektoren er svært nær hverandre, kan fjernkontrollen ikke alltid fungere.
- Når du sikter mot skjermen, er den effektive avstanden opp til 5 meter fra fjernkontrollen til skjermen, da IR-stråler reflekteres tilbake til projektoren. Den effektive rekkevidden kan også variere avhengig av skjermen.

OPPSETT OG MONTERING

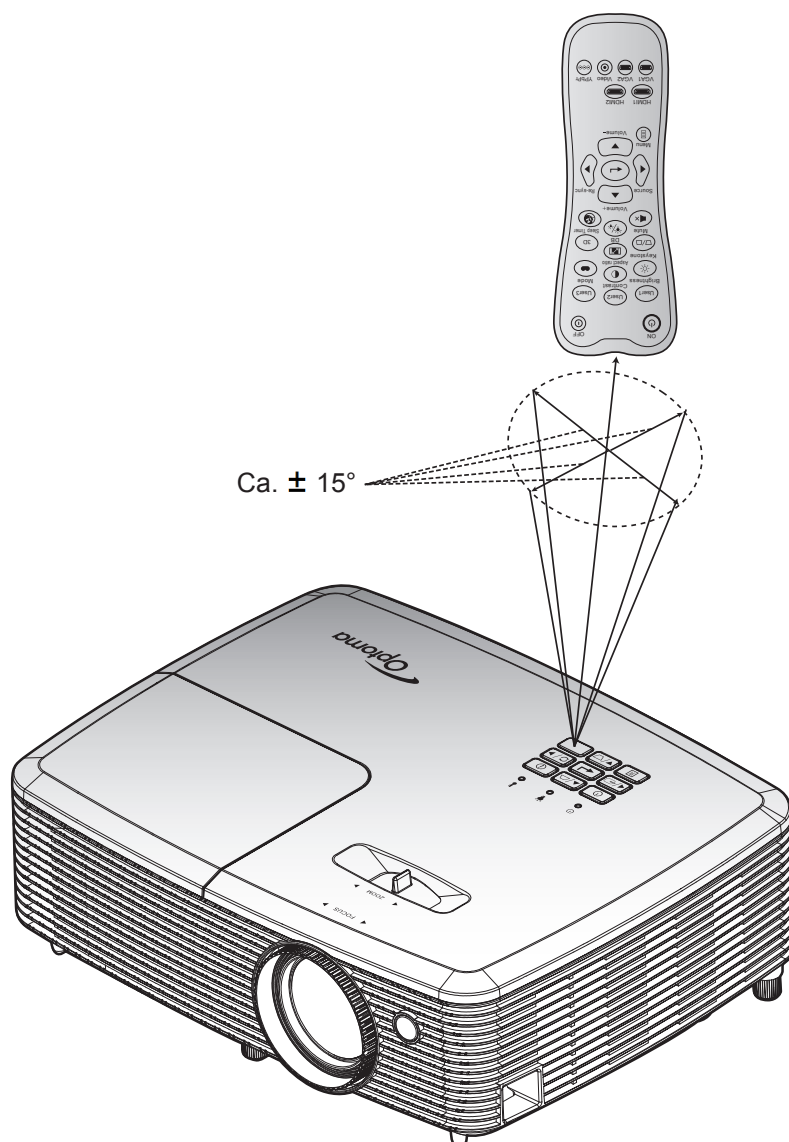

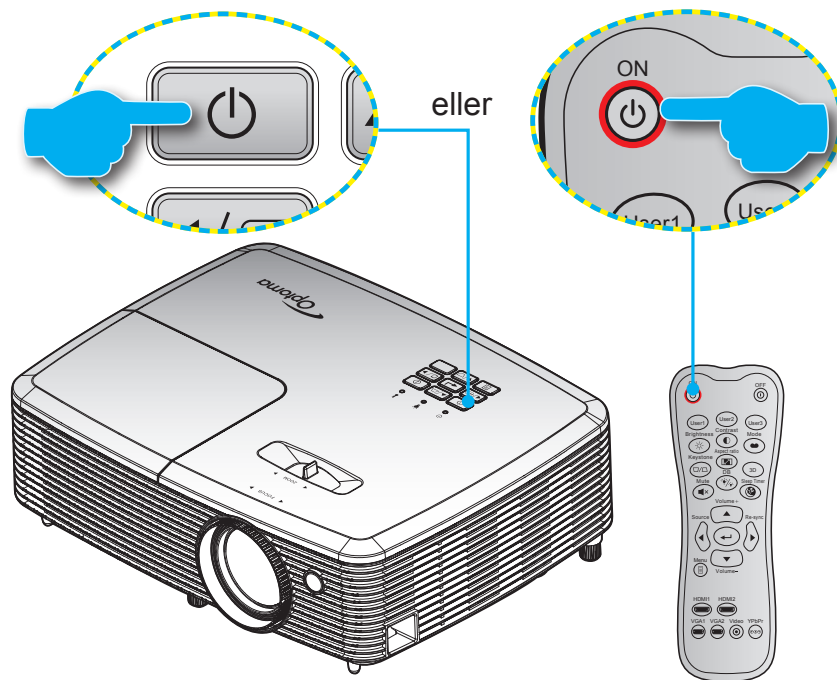

BRUKE PROJEKTOREN

Skru av/på projektoren





Strømmen er på





1. Koble til strømledningen og signalkabelen. Når tilkoblingen er opprettet, lyser På/Hvilemodus-lampen rødt.
2. Slå på projektoren ved å trykke «» på tastaturet på projektoren eller «» på fjernkontrollen.
3. En oppstartsskjerm vises i ca. 10 sekunder, og LED-lampen for strøm blinker grønn eller blått.

Merk: Første gang projektoren slås på blir du bedt om å velge foretrukket språk, projiseringsretning og andre innstillinger.

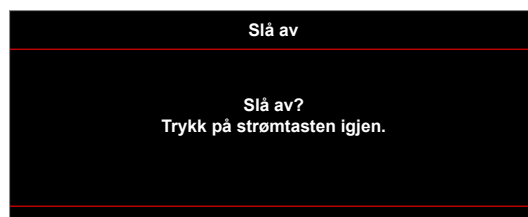
Slå av

1. Slå av projektoren ved å trykke «» på tastaturet på projektoren eller «» på fjernkontrollen.
2. Følgende melding vises:



3. Trykk på «»-knappen eller «» igjen for å bekrefte, ellers forsvinner meldingen etter 15 sekunder. Når du trykker «»-knappen eller «»-knappen igjen, slås projektoren av.
4. Kjølerviftene fortsetter å kjøre i omtrent 10 sekunder for en kjølesyklus, og På/Hvilemodus-lampen blinker grønn eller blått. Når På/Hvilemodus-lampen lyser jevnt rødt, betyr dette at projektoren gått inn i hvilemodus. Hvis du ønsker å slå på projektoren igjen, må du vente til den har kjølt seg ned og har gått inn i ventemodus. Når projektoren er i ventemodus, trykker du «»-knappen igjen for å slå den på.
5. Koble strømledningen fra stikkontakten og projektoren.

Merk: Du bør ikke slå på projektoren med en gang etter at du har slått den av.

OPPSETT OG MONTERING

Velge en inngangskilde



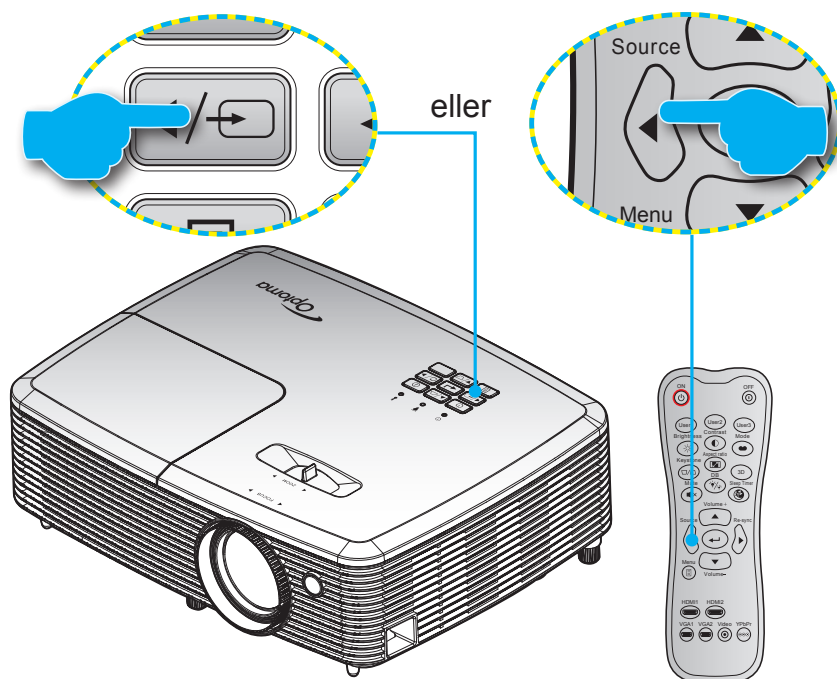











Slå på den tilkoblede kilden som du vil vise på skjermen (datamaskin, bærbar PC, videospiller osv). Projektoren finner automatisk kilden. Hvis flere kilder er tilkoblet, trykker du kildeknappen på tastaturet på projektoren eller på fjernkontrollen for å velge ønsket inngang.



BRUKE PROJEKTOREN

Meny navigering og funksjoner

Projektoren har en flerspråklig skjermmeny som gjør at du kan foreta bildejusteringer og endre en rekke innstillinger. Projektoren vil automatisk oppdage kilden.

1. Du åpner skjermmenyen ved å trykke  på fjernkontrollen eller kontrollpanelet.
2. Når skjermmenyen vises, bruker du   -knappene til å velge et element i hovedmenyen. Trykk  eller  -knappen for å gå inn i en undermeny når det foretas valg på en bestemt side.
3. Bruk   -tastene for å velge ønsket element i undermenyen, og trykk deretter  eller  -tasten for å vise flere innstillinger. Juster innstillingene med   -tastene.
4. Velg neste element som skal endres i undermenyen og endre som beskrevet over.
5. Trykk  eller  for å bekrefte, så går skjermen tilbake til hovedmenyen.
6. For å avslutte trykker du  eller  på nytt. OSD-menyen vil lukkes og projektoren vil automatisk lagre de nye innstillingene.

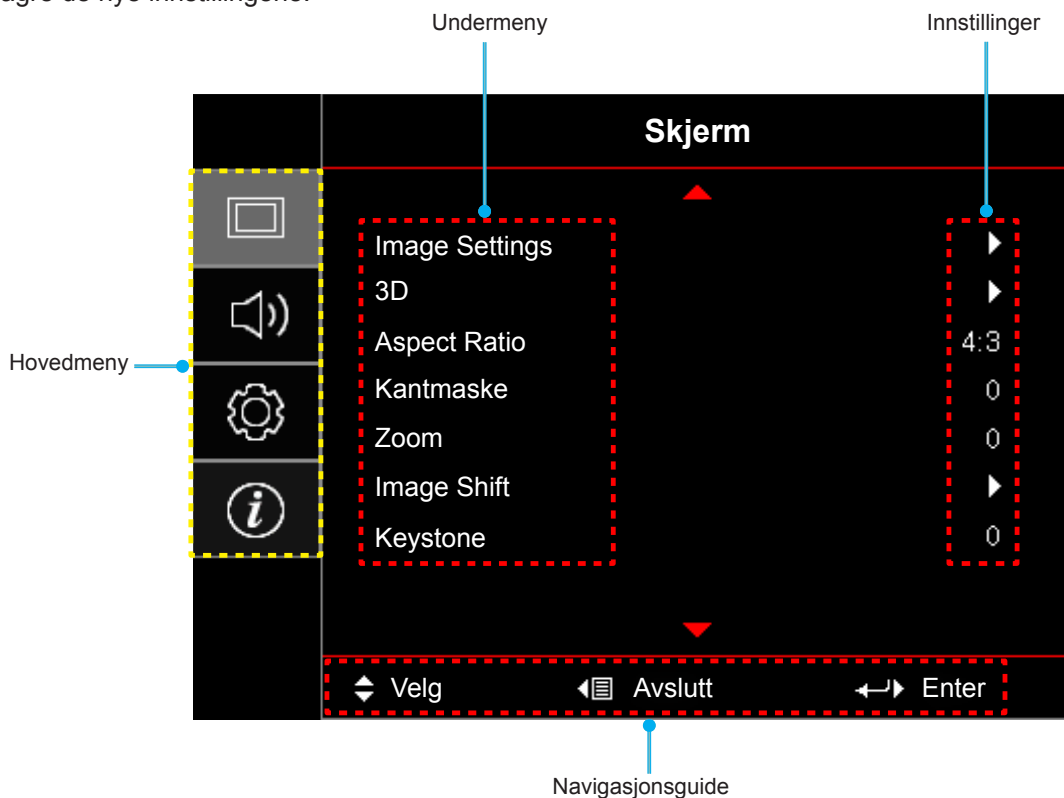

BRUKE PROJEKTOREN













Skjermmenyens menytre

Hovedmeny	Undermeny	Undermeny 2	Undermeny 3	Undermeny 4	Verdier		
Skjerm	Image Settings	Skjermmodus [Video]			Kino		
					Vivid		
					Spill		
					Referanse		
					Lys		
					Bruker		
					3D		
					ISF Day		
					ISF Night		
					ISF 3D		
			Veggfarge [Data]			AV [Standard]	
						Svart tavle	
						Lysegul	
						Lysegrønn	
						Lyseblå	
						Rosa	
						Grå	
			Lysstyrke			-50~50	
			Kontrast			-50~50	
			Skarphet			1~15	
			Farve			-50~50	
			Glød			-50~50	
			Gamma	Film			
				Video			
				Grafikker			
				Standard(2.2)			
				1.8			
				2.0			
				2.4			
			Fargeinnstillinger	BrilliantColor™		1~10	
				Fargetemperatur [Datamodell]			Varm
							Standard
					Kald		
					Kald		
	Color Matching	Farve			R [Standard]		
					G		
				B			
				C			
				Y			
				M			
			W				

BRUKE PROJEKTOREN

Hovedmeny	Undermeny	Undermeny 2	Undermeny 3	Undermeny 4	Verdier	
Skjerm	Image Settings	Fargeinnstillinger	Color Matching	Fargetone eller R	-50~50 [Standard:0]	
				Metning eller G	-50~50 [Standard:0]	
				Økning eller B	-50~50 [Standard:0]	
				Reset	Avbryt [Standard] Ja	
				Avslutt		
			RGB økn./stnd.	Rød forsterking	-50~50	
				Grønn forst.	-50~50	
				Blå forst.	-50~50	
				Rød lysstyrke	-50~50	
				Grønn grunninnst.	-50~50	
				Blå grunninnst.	-50~50	
				Reset	Avbryt [Standard] Ja	
				Avslutt		
			Fargerom [HDMI-inngang]		Auto [Standard] (0~255) (16~235)	
		DynamicBlack		AV På		
		Lysstyrkemodeus [Lampebase - Video]		Lys [Standard] Eco.		
		Darbee	Modus		Høydefinisjon Spill Full styrke AV	
				Nivå	0%~120%	
				Demomodus	AV [Standard] Delt skjerm Sveip skjerm	
			Reset			
			3D	3D modus		AV DLP-Link [Standard] VESA
					3D->2D	3D [Standard] L R
		3D-Format				Auto [Standard] SBS Top and Bottom Frame Sequential
				3D synk. invert		På AV [Standard]

BRUKE PROJEKTOREN

Hovedmeny	Undermeny	Undermeny 2	Undermeny 3	Undermeny 4	Verdier		
Skjerm	Aspect Ratio				4:3		
					16:9		
					LBX [unntatt SVGA XGA-modeller]		
					Original		
					Auto		
	Kantmaske				0–10 [Standard: 0]		
	Zoom				-5–25 [Standard: 0]		
	Image Shift	H: 0; V: -50				[Standard: 0]	
		H: -50; V: 0					
		H: 50; V: 0					
		H: 0; V: 50					
		H: -50; V: 0					
		H: 0; V: -50					
H: 50; V: 0							
H: 0; V: 50							
Keystone				-40–40 [Standard: 0]			
Lyd	Demp				AV [Standard]		
					På		
	Volum				0-10 [Standard: 5]		
Oppsett	Projeksjon				Front 		
					Rear 		
					Tak-topp 		
					Bak-topp 		
	Lampeinnstillinger	Lampepåminnelse				AV	
		Lampenullstilling				På [Standard]	
	Filter Settings	Filter Usage Hours				Avbryt [Standard]	
						Ja	
		Optional Filter Installed					(Skrivebeskyttet)
							Ja
		Filter Reminder					Nei
							AV
							300hr
							500hr [Standard]
	Filter Reset					800hr	
					1000hr		
					Avbryt [Standard]		
					Ja		

BRUKE PROJEKTOREN

Hovedmeny	Undermeny	Undermeny 2	Undermeny 3	Undermeny 4	Verdier	
Oppsett	Power Settings	Direkte på			AV [Standard]	
					På	
		Signalstrøm på			AV [Standard]	
					På	
		Skru av automatisk (min)			0–180 (5 min mellomrom) [Standard: 20]	
		Sovtidtaker (min)			0–990 (30 min. mellomrom) [Standard: 0]	
			Alltid på		Ja	
					Nei [Standard]	
	Quick Resume			AV [Standard]		
				På		
	Sikkerhet	Sikkerhet			AV [Standard]	
					På	
		Sikkerhetstidtaker	Måned			
			Dag			
	Timer					
	Endre Passord					
	HDMI Link Settings	HDMI Link				AV
						På
		Inclusive TV				Nei
						Ja
		Power On Link				Mutual
						PJ->Device
						Device->PJ
	Power Off Link				AV	
					På	
	Testmønster					Grønt rutenett
						Magenta-rutenett
						Hvit rutenett
						Hvit
						AV
	Fjernkontrollsinstilling [avhenger av fjernkontroll]	IR-Funktion				På
						AV

BRUKE PROJEKTOREN

Hovedmeny	Undermeny	Undermeny 2	Undermeny 3	Undermeny 4	Verdier	
Oppsett	Fjernkontrollsinnsstilling [avhenger av fjernkontroll]	Bruker 1			HDMI 2	
					Testmønster	
					Lysstyrke	
					Kontrast	
					Sovtidtaker	
					Color Matching	
					Fargetemperatur	
					Gamma	
					Projeksjon	
					Lampeinnstillinger	
					Zoom	
					Frys	
					MHL	
					Darbee [Standard]	
			Bruker 2			HDMI 2 [Standard]
						Testmønster
						Lysstyrke
						Kontrast
						Sovtidtaker
						Color Matching
						Fargetemperatur
						Gamma
						Kildelås
						Projeksjon
						Lampeinnstillinger
						Zoom
						Frys
						MHL
					Darbee	
			Bruker 3			HDMI 2
						Testmønster
						Lysstyrke
						Kontrast
						Sovtidtaker [Standard]
						Color Matching
						Fargetemperatur
				Gamma		
				Projeksjon		
				Lampeinnstillinger		
				Zoom		
				Frys		
				MHL		
				Darbee		

BRUKE PROJEKTOREN

Hovedmeny	Undermeny	Undermeny 2	Undermeny 3	Undermeny 4	Verdier		
Oppsett	12 volt utløser				På		
					AV		
	Options	Språk				English [Standard]	
						Deutsch	
						Français	
						Italiano	
						Español	
						Português	
						Polski	
						Nederlands	
						Svenska	
						Norsk/Dansk	
						Suomi	
						Ελληνικά	
						繁體中文	
						简体中文	
						日本語	
						한국어	
						Русский	
						Magyar	
						Čeština	
						عربي	
						ไทย	
						Türkçe	
						فارسی	
						Tiếng Việt	
						Bahasa Indonesia	
						România	
						Slovenčina	
		Menu Settings	Menyplassering			Topp venstre 	
					Topp høyre 		
					Midt  [Standard]		
					Bunn venstre 		
					Bunn høyre 		
				Menu Timer			AV
							5 sek.
							10 sek. [Standard]
			Autokilde				AV [Standard]
							På
		Inngangskilde				HDMI1	
						HDMI2/MHL	

BRUKE PROJEKTOREN

Hovedmeny	Undermeny	Undermeny 2	Undermeny 3	Undermeny 4	Verdier	
Oppsett	Options	Input Name	HDMI1		Standard [Standard]	
					Custom	
			HDMI2/MHL		Standard [Standard]	
					Custom	
		High Altitude			AV [Standard]	
					På	
		Display Mode Lock			AV [Standard]	
					På	
		Lås tastatur			AV [Standard]	
					På	
		Skjul Information			AV [Standard]	
					På	
		Logo			Standard [Standard]	
					Nøytral	
	Bakgrunnsfarge			None [Standard]		
				Blå		
				Rød		
				Grønn		
				Grå		
				Logo		
Reset	Reset OSD			Avbryt [Standard]		
				Ja		
	Reset to Default			Avbryt [Standard]		
				Ja		
Informasjon	Regulatory					
	Serial Number					
	Source					
	Resolution				00x00	
	Refresh Rate				0,00Hz	
	Skjermmodus					
	Lampetid	Lys				0 hr
		Eco.				0 hr
		Dynamic				0 hr
		Total				
	Filtertimer					
	Lysstyrkemodus					
	FW Version	System				
MCU						

Merk:

- «Lampenullstilling» på skjermmenyen vil bare nullstille Lampetid i skjermmenyen og Lampetid i servicemodus. Projiseringstid i servicemodus vil ikke bli nullstilt.
- Når du har endret «IR-Funktion», «Projeksjon» eller «Lås tastatur», vises en bekreftelsesmelding på skjermen. Velg «Ja» for å lagre innstillingene.
- Verdier kan justeres og lagres for hver visningsmodus.
- I 3D-timing-modus vil zoom/kantmaske være deaktivert for å hindre at bildet blir ødelagt.

BRUKE PROJEKTOREN

SKJERM-meny

Display Bilde innstillinger-meny

Skjermmodus

Det er mange fabrikkinnstillinger som er optimalisert for ulike typer bilder.

- **Kino:** Gir beste farger for å se på film.
- **Vivid:** Fargemetning og lysstyrke er godt balansert i denne modusen. Velg denne modusen for å spille spill.
- **Spill:** Velg denne modusen for å øke lysstyrken og responstid for videospill.
- **Referanse:** Gir mest nøyaktige naturlige farger nær Rec. 709, standard for høydefinisjons-tv (HDTV).
- **Lys:** Maksimal klarhet fra PC-inngang.
- **Bruker:** Lagre brukerens innstillinger.
- **3D:** Du må ha 3D-briller for å oppleve 3D-effekten. Sørg for at datamaskinen / den mobile enheten har et 120 Hz-utgangssignal på et grafikkort med firedobbel buffer og at du har en 3D-spiller installert.
- **ISF Day:** Optimaliser bildet med ISF Day-modus for perfekt kalibrering og høy bildekvalitet.
- **ISF Night:** Optimaliser bildet med ISF Night-modus for perfekt kalibrering og høy bildekvalitet.
- **ISF 3D:** Optimaliser bildet med ISF 3D-modus for perfekt kalibrering og høy bildekvalitet.

Merk: For tilgang til og kalibrering av ISF dag- og kveldsvisningsmoduser, kan du ta kontakt med din lokale forhandler.

Veggfarge

Bruk denne funksjonen for å få et optimalt skjermbilde som passer veggfargen. Velg mellom av, svart tavle, lysegul, lysegrønn, lyseblå, rosa og grå.

Lysstyrke

Justerer lysstyrken på bildet.

Kontrast

Kontrast kontrollerer forskjellen mellom de lyseste og mørkeste delene av bildet.

Skarphet

Juster skarpheten på bildet.

Farve

Juster et videobilde fra sort/hvitt til helfarget bilde.

Glød

Justerer fargebalansen mellom rød og grønn.

Gamma

Sett opp gammakurvetype. Etter at startoppsett og fininnstilling er fullført, brukes gammajusteringsstrinnene til å optimere bildeutmatingen.

- **Film:** For hjemmekino.
- **Video:** For video- eller TV-kilde.
- **Grafikker:** For PC-/foto-kilde.
- **Standard(2.2):** For standardisert innstilling.
- **1.8/ 2.0/ 2.4:** For bestemt PC-/foto-kilde.

BRUKE PROJEKTOREN

Fargeinnstillinger

Konfigurer fargeinnstillinger.

- **BrilliantColor™:** Denne justeringen bruker en ny fargebehandlingsalgoritme og forbedringer for å gjøre det mulig med høyere lysstyrke med ekte, mer levende farger i bildet.
- **Fargetemperatur (kun datamodus):** Sett fargetemperatur til Varm, Standard, Kald eller Kald.
- **Color Matching:** Endre bildefargeinnstillinger for Fargetone, Metning og Forsterkning når Farge er rød (R), grønn (G), svart (B), cyan (C), gul (Y) eller magenta (M).
 - Farve: Juster nivåer for rød (R), grønn (G), sort (B), cyan (C), gul (Y), magenta (M) og hvit (W) på bildet.
 - Fargetone: Juster fargebalansen til rødt og grønt når Farge er rød, grønn, blå, cyan, magenta eller gul.
 - Metning: Juster bildemetning når Farge er rød, grønn, blå, cyan, magenta eller gul.
 - Økning: Juster lysstyrken til bildet når Farge er rød, grønn, blå, cyan, magenta eller gul.
 - Reset: Gå tilbake til fabrikkinnstillingene for color matching.
 - Avslutt: Avslutt «Color Matching»-menyen.
- **Color Matching:** Endre bildefargeinnstillinger Rød, Grønn og Blå når Farge er hvit (W).
 - Farve: Juster rødt (R), grønt (G) og blått (B) nivå for bildet.
 - Rød: Juster forsterkningen av rødt når Farge er hvit.
 - Grønn: Juster forsterkningen av grønn når Farge hvit.
 - Blå: Juster forsterkningen av blått når Farge er hvit.
 - Reset: Gå tilbake til fabrikkinnstillingene for color matching.
 - Avslutt: Avslutt «Color Matching»-menyen.
- **RGB økn./stnd.:** Disse innstillinger gjør det mulig å konfigurere lysstyrke (forsterkning) og kontrast (forspenning) i et bilde.
 - Reset: Gjenopprett fabrikkinnstillingene for RGB økn./stnd.
 - Avslutt: Avslutt «RGB økn./stnd.»-menyen.
- **Fargerom:** Velg en passende fargematrixtype fra følgende: Auto, (0-255), (16-235).

DynamicBlack

Dynamic Black Gjør at projektoren automatisk kan optimere lysstyrken til bildet slik at lyse/mørke filmscener kan vises med utrolig fine detaljer.

Lysstyrkemodeus(Lampebase - Video)

Juster lysstyrkemodeus for lampebaserte projektorer.

- **Lys:** Velg «Lys» for å øke lysstyrken.
- **Eco.:** Velg «Eco.» for å dimme projektorlampen. Dette vil senke energibruken og forlenge levetiden til lampen.

BRUKE PROJEKTOREN

Darbee

Bruk denne modusen til å projisere med forbedret videokvalitet fra en HDMI-videokilde.

- **Modus:** Velg foretrukken DARBEE-modus blant følgende alternativer:
 - Høydefinisjon: Den minst aggressive formen av algoritmen. Passer for innhold av høy kvalitet som Blu-Ray-video.
 - Spill: En moderat aggressiv form av algoritmen. Passer for datagenerert innhold.
 - Full styrke: Den mest aggressive formen av algoritmen. Passer spesielt for videokilder med lav oppløsning eller kvalitet for å forbedre videokvaliteten.
 - AV: Slå av DARBEE-modus.
- **Nivå:** Når du har valgt foretrukket DARBEE-modus, kan du bruke denne innstillingen til å justere modusverdi.
- **Demomodus:** Gjør det mulig å sjekke forskjellen mellom det originale bildet og DARBEE-bildet. Velg ønsket skjermvisning for Demo-modus.
 - AV: Demo-modus er slått av.
 - Delt skjerm: Vis originalbildet og DARBEE-bildet i en delt skjerm.
 - Sveip skjerm: Vis originalbildet og DARBEE-bildet ved å sveipe på skjermen.

Reset

Gå tilbake til fabrikkinnstillingene for fargeinnstillinger.

SKJERM 3D-meny

3D modus

Bruk dette alternativet for å deaktivere 3D-funksjonen eller velge riktig 3D-funksjon.

- **AV:** Velg «AV» for å slå av 3D modus.
- **DLP-Link:** Velg for å bruke optimaliserte innstillinger for DLP 3D-briller.
- **VESA:** Velg «VESA» for å bruke optimert innstilling for VESA 3D-briller.

3D->2D

Bruk dette alternativet for å angi hvordan 3D-innhold skal vises på skjermen.

- **3D:** Skjerm 3D-signal.
- **L (Venstre):** Skjerm det venstre bildet til 3D-innholdet.
- **R (Høyre):** Skjerm det høyre bildet til 3D-innholdet.

3D-Format

Bruk dette alternativet til å velge riktig 3D-formatinnhold.

- **Auto:** Når et 3D-identifikasjonssignal er oppdaget, velges 3D-format automatisk.
- **SBS:** Skjerm 3D-signal i «Side-om-side»-format.
- **Top and Bottom:** Skjerm 3D-signal i «Top and Bottom»-format.
- **Frame Sequential:** Skjerm 3D-signal i «Frame Sequential»-format.

3D synk. invert

Bruk dette alternativet for å aktivere/deaktivere 3D synk. invert-funksjonen.

BRUKE PROJEKTOREN

Skjerm Aspect Ratio-meny

Aspect Ratio

Velg sideforhold for bildet som vises blant følgende alternativer:

- **4:3:** Formatet er for 4:3-inngangskilder.
- **16:9:** Dette formatet er for 16:9-kilder som HDTV og DVD, beregnet for widescreen-tv.
- **LBX (unntatt SVGA- og XGA-modeller):** Dette formatet er for ikke-16x9, letterbox-kilde og hvid su vil bruke en ekstern 16x9-linse for å vise et 2,35:1-sideforhold ved full oppløsning.
- **Original:** Dette formatet viser originalt bilde uten skalering.
- **Auto:** Velg automatisk mest passende visningsformat.

Merk:

- *Detaljert informasjon om LBX-modus:*
 - *Noen DVD-er i letterbox-format er ikke forbedret for TV-er med 16x9. Hvis dette er tilfellet, ser ikke bildet riktig ut når det vises i 16:9. I så fall kan du prøve å bruke 4:3-modusen til å se på DVD-en. Hvis innholdet i seg selv ikke er 4:3, vil det ha sorte kanter rundt bildet i 16:9-visning. For denne typen innhold kan du bruke LBX-modus for å fylle bildet på 16:9-visningen.*
 - *Dersom du bruker en ekstern anamorf linse, denne LBX-modusen lar deg også se et 2,35:1 innhold (inkluderer anamorf DVD og HDTV-filmkilde) som støtter anamorf bredde som er forsterket for et 16x9 display i et bredt 2,35:1 bilde. I dette tilfellet er det ingen svarte linjer. Lampestrøm og vertikal oppløsning er fullstendig utstyrt.*

1080P skaleringstabell:

16:9-skjerm	480i/p	576i/p	1080i/p	720p	PC
4x3	Skaler til 1440x1080.				
16x9	Skaler til 1920x1080.				
LBX	Skaler til 1920x1440, og vis 1920x1080 fra midten.				
Original	1:1-tilordning sentrert. Ingen skalering vil bli brukt; bildet vises med oppløsning basert på inngangskilden.				
SuperBred	Skaler til 2534x1426 (forstørret 132 %), og vis 1920 x 1080 fra midten. Merk: Sluttbrukeren kan bruke dette formatet til å se ikke-undertekstet 2,35:1-kilde til å fylle 100 % av 1080p DMD.				

Skjerm Kantmaske-meny

Kantmaske

Bruk denne funksjonen til å overskanne bildet for å fjerne støy fra videokoding som ligger på kanten av videokilden.

Skjerm Zoom-meny

Zoom

Bruk til å forstørre et bilde på projiseringsskjermen.

BRUKE PROJEKTOREN

Skjerm Image Shift-meny

Image Shift

Forskyver det projiserte bildet horisontalt (H) eller vertikalt (V).

Skjerm Keystone-meny

Keystone

Korrigerer bildeforvrengning som skyldes at projektoren står skrått.

Lyd-meny

Lyd Demp-meny

Demp

Bruk dette alternativet for å midlertidig slå av lyden.

- **På:** Velg «På» for å slå på demping.
- **AV:** Velg «AV» for å slå av demping.

Merk: «Demp»-funksjonen påvirker lydstyrken til både intern og ekstern høyttaler.

Lyd Volum-meny

Volum

Justerer lydstyrken.

OPPSETT-meny

OPPSETT Projeksjon-meny

Projeksjon

Velg inn projisering til front, bak, tak-topp, og bak-topp.

OPPSETT Lampeinnstillinger-meny

Lampepåminnelse

Velg denne funksjonen for å vise eller gjemme advarsler når skift lampe beskjeden er vist. Beskjeden vil komme til syne 30 timer før det er anbefalt å bytte lampe.

Lampenullstilling

Nullstiller lampens teller etter at lampen er byttet.

OPPSETT Filter Settings-meny

Filter Usage Hours

Skjerm filtertid.

BRUKE PROJEKTOREN

Optional Filter Installed

Still inn advarselsmelding.

- **Ja:** Skjerm advarsel etter 500 timers bruk.

Merk: «Filter Usage Hours / Filter Reminder / Filter Reset» vises bare når «Optional Filter Installed» er «Ja».

- **Nei:** Slå av advarselen.

Filter Reminder

Velg denne funksjonen for å vise eller skjule advarselen når meldingen om å skifte filter vises. Tilgjengelige alternativer inkluderer 300 hr, 500 hr, 800 hr og 1000 hr.

Filter Reset

Nullstill støvfiltertelleren når støvfilteren er byttet eller renses.

OPPSETT Power Settings-meny

Direkte på

Velg «På» for å aktivere Direkte på-modus. Projektoren vil automatisk slå seg på når den mottar strøm er levert uten å trykke «Strøm»-knappen på projektorens tastatur eller på fjernkontrollen.

Signalstrøm på

Velg «På» for å aktivere Signalstrøm-modus. Projektoren slår seg automatisk på når et signal oppdages uten at «Strøm»-tasten på tastaturet på projektoren eller på fjernkontrollen trykkes.

Merk: Hvis «Signalstrøm på» er satt til «På», vil strømforbruket til projektoren i ventemodus være over 3 W.

Skru av automatisk (min)

Setter starttiden for nedtelling. Nedtellingen vil starte når projektoren ikke får noe signal. Projektoren vil skru seg av automatisk når nedtellingen er ferdig (i minutter).

Sovtidtaker (min)

Konfigurer sovtidtaker.

- **Sovtidtaker (min):** Setter starttiden for nedtelling. Nedtellingen vil starte når projektoren ikke får noe signal. Projektoren vil skru seg av automatisk når nedtellingen er ferdig (i minutter).

Merk: Sovtidtaker nullstilles hver gang projektoren slås av.

- **Alltid på:** Sjekk for å stille sovtidtaker til alltid på.

Quick Resume

Still inn Quick Resume.

- **På:** Hvis projektoren slått på uten at det var meningen, kan den slås på igjen umiddelbart i løpet av 100 sekunder etter at den ble avslått med denne funksjonen.
- **AV:** Viften starter å kjøle systemet 10 sekunder etter at brukeren slår av projektoren.

OPPSETT Sikkerhet-meny

Sikkerhet

Aktiver denne funksjonen for å bli bedt om passord før du bruker projektoren.

- **På:** Velg «På» for å bruke sikkerhetsverifisering når projektoren skrur på.
- **AV:** Velg «AV» for å kunne skru på projektoren uten passordverifisering.

BRUKE PROJEKTOREN

Sikkerhetstiltak

Velg tid (Måned/Dag/Timer) for å stille inn hvor mange timer projektoren kan brukes. Straks tiden har utløpt vil du bli bedt om å angi passordet ditt igjen.

Endre Passord

Brukes til å angi eller endre passordet som du blir bedt om når projektoren slås på.

Merk: Standardpassordet er «1234».

OPPSETT HDMI Link Settings-meny

Merk:

- Når du kobler HDMI-CEC-kompatible enheter til projektoren med HDMI-kabler, kan du styre dem med Strøm på- eller Strøm av-status ved hjelp av HDMI Link-kontrollfunksjonen på projektorens skjermmeny. Dette gjør at en enhet eller flere enheter i en gruppe kan slås på av eller slås av via HDMI Link-funksjonen. I en typisk konfigurasjon kan DVD-spilleren kobles til projektoren gjennom en forsterker eller et hjemmekinosystem.

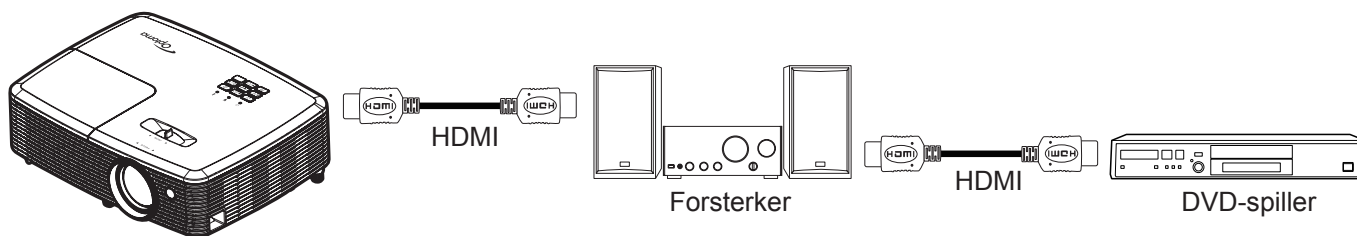

HDMI Link

Aktiver/deaktiver HDMI Link-funksjonen. Alternativene Inclusive TV, Power On Link og Power Off Link vil kun være tilgjengelige dersom innstillingen er satt til «På».

Inclusive TV

Sett til «Ja» hvis du vil at både TV-en og projektoren skal slås av automatisk samtidig. For å forhindre begge enhetene slås av på samme tid kan du sette innstillingen til «Nei».

Power On Link

CEC strøm på-kommando. Velg blant følgende alternativer:

- **Mutual:** Både projektoren og CEC-enheten slås på samtidig.
- **PJ->Device:** CEC-enheten vil bli slått på etter at projektoren er slått på.
- **Device->PJ:** Projektoren slås på etter at CEC-enheten er slått på.

Power Off Link

Aktiver funksjonen hvis du vil at både HDMI Link og projektoren skal slås av automatisk samtidig.

BRUKE PROJEKTOREN

OPPSETT Testmønster-meny

Testmønster

Sett testmønster til grønt, magenta eller hvitt rutenett eller bare hvitt, eller deaktiver funksjonen (av).

Setup : Remote Settings-meny

IR-Funktion

Still inn IR-funksjonen.

- **På:** Velger du «På», så kan projektoren brukes med fjernkontrollen fra IR-mottaker på toppen.
- **AV:** Velger du «AV», så kan ikke projektoren brukes med fjernkontrollen fra IR-mottaker på toppen. Ved å velge «AV» kan du bruke tastaturet igjen.

Bruker 1/ Bruker 2/ Bruker 3

Endre standardfunksjon for:

- **Bruker 1:** HDMI 2, Testmønster, Lysstyrke, Kontrast, Sovtidtaker, Color Matching, Fargetemperatur, Gamma, Prosjeksjon, Lampeinnstillinger, Zoom, Frys, MHL og Darbee.
- **Bruker 2:** HDMI 2, Testmønster, Lysstyrke, Kontrast, Sovtidtaker, Color Matching, Fargetemperatur, Gamma, Kildelås, Prosjeksjon, Lampeinnstillinger, Zoom, Frys, MHL og Darbee.
- **Bruker 3:** HDMI 2, Testmønster, Lysstyrke, Kontrast, Sovtidtaker, Color Matching, Fargetemperatur, Gamma, Prosjeksjon, Lampeinnstillinger, Zoom, Frys, MHL og Darbee.

Oppsett 12 V utløser-meny

12 volt utløser

Bruk denne funksjonen for å aktivere/deaktivere utløseren.

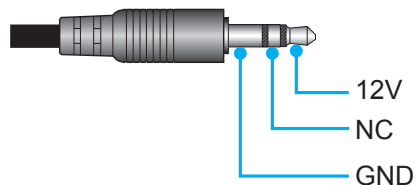

- **AV:** Velg «AV» for å deaktivere utløseren.
- **På:** Velg «På» for å aktivere utløseren.

OPPSETT Alternativer-meny

Språk

Språket på skjermmenyene kan settes til: engelsk, tysk, fransk, italiensk, spansk, portugisisk, polsk, nederlandsk, svensk, norsk/dansk, finsk, gresk, tradisjonell kinesisk, forenklet kinesisk, japansk, koreansk, russisk, ungarsk, tsjekkisk/slovakisk, arabisk, thai, tyrkisk, persisk, vietnamesisk, indonesisk, rumensk eller slovakisk.

Menu Settings

Angi menysted på skjermen og konfigurer Menu Timer-innstillinger.

- **Menyplassering:** Velg menyplasseringen på skjermen.
- **Menu Timer:** Angi hvor lenge skjermmenyen skal forbli synlig på skjermen.

Autokilde

Velg dette alternativet for å la projektoren automatisk finne en tilgjengelig inngangskilde.

BRUKE PROJEKTOREN

Inngangskilde

Sett inngangskilden til HDMI1 eller HDMI2/MHL.

Input Name

Bruk til å endre navn på en inngangsfunksjon for å finne den enklere. De tilgjengelige alternativene er HDMI1 og HDMI2.

High Altitude

Når «På» er valgt, kjører viftene raskere. Denne funksjonen er nyttig i områder hvor luften er tynn.

Display Mode Lock

Velg «På» eller «AV» for å låse eller åpne justering av innstillingene for visningsmodus.

Lås tastatur

Når tastaturlåsfunksjonen er «På», låses hele kontrollpanelet. Projektoren kan imidlertid brukes med fjernkontrollen. Ved å velge «AV» kan du bruke tastaturet igjen.

Skjul Information

Aktiver denne funksjonen for å skjule informasjonsmeldingen.

- **På:** Velg «På» for å gjemme informasjonsmeldingen.
- **AV:** Velg «AV» for å vise meldingen «Søker».

Logo

Bruk denne funksjonen til å sette ønsket oppstartsskjerm. Hvis endringer gjøres, trer de i kraft neste gang projektoren slås på.

- **Standard:** Standard oppstartsskjerm.
- **Nøytral:** Logo vises ikke på oppstartsskjermen.

Bakgrunnsfarge

Bruk denne funksjonen for å vise en blå, rød, grønn, grå farge, ingenting eller logoskjermen når signal ikke er tilgjengelig.

Oppsett Reset OSD-meny

Reset OSD

Gå tilbake til fabrikkinnstillingene for innstillinger i OSD-menyen.

Oppsett Reset to default-meny

Reset to Default

Gå tilbake til fabrikkinnstillingene for alle innstillinger.

BRUKE PROJEKTOREN

Info-meny

Info-meny

Vis projektorens informasjon som nedenfor:

- Regulatory
- Serial Number
- Source
- Resolution
- Refresh Rate
- Skjermmodus
- Lampetid
- Filtertimer
- Lysstyrkemodus
- FW Version

VEDLIKEHOLD

Bytte lampe

Projektoren registrerer automatisk lampens levetid. Når lampens levetid når slutten, vises en advarselmelding på skjermen.



Når du ser denne meldingen, ta kontakt med den lokale forhandleren eller servicesenterfor å bytte lampen så snart som mulig. Sørg for at projektoren har kjølt seg ned for minst 30 minutter før du skifter ut lampen.



Advarsel: Hvis projektoren er takmontert, vær forsiktig når du åpner lampepanelet. Det anbefales å bruke sikkerhetsbriller når man bytter lyspære på takmontert projektor. Vær forsiktig så ingen løse deler faller ned fra projektoren.



Advarsel: Lamperommet er varmt! La det få kjøle seg ned før du bytter lampe!



Advarsel: For å redusere risikoen for personskade, ikke mist lampemodulen eller berør lyspæren. Lyspæren kan knuses og forårsake skade dersom den slippes i bakken.

VEDLIKEHOLD

Bytte lampen (fortsettelse)

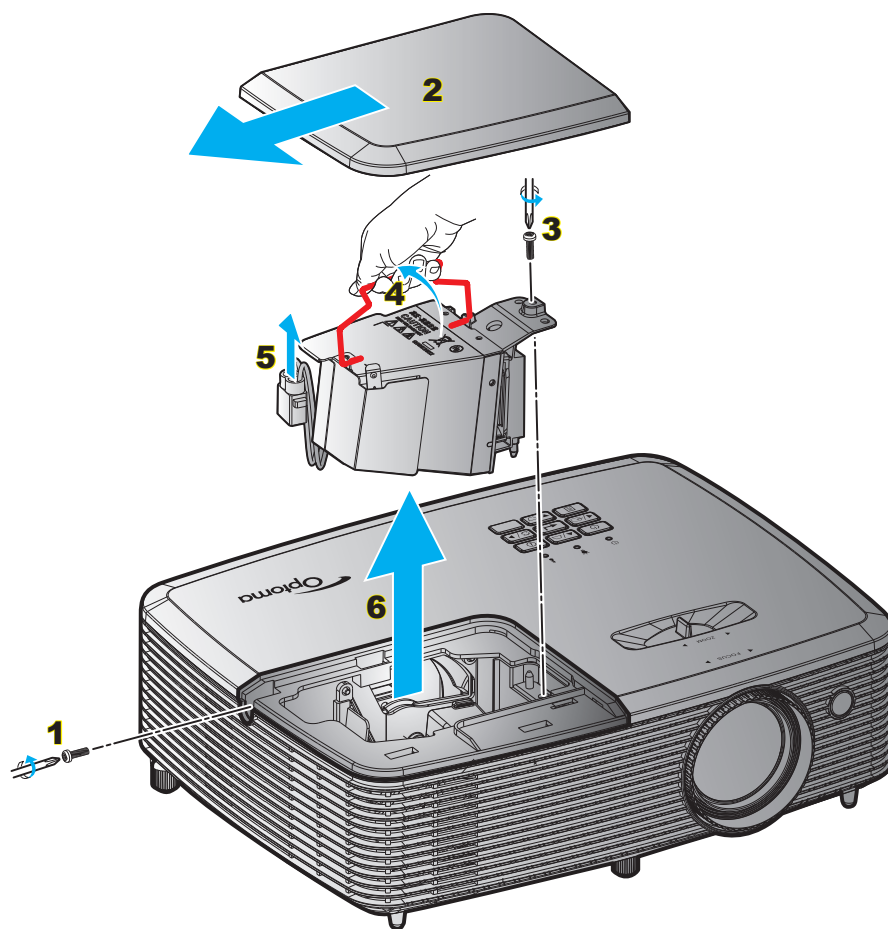

Prosedyre:

1. Slå av strømmen til projektoren ved å trykke «**U**»-knappen på fjernkontrollen eller på tastaturet til projektoren.
2. La projektoren kjøle seg ned i minst 30 minutter.
3. Koble fra strømfedningen.
4. Skru ut skruen på dekslet. **1**
5. Ta av dekslet. **2**
6. Skru ut skruen på lampemodulen. **3**
7. Løft opp lampehåndtaket. **4**
8. Ta av lampekabelen. **5**
9. Ta forsiktig ut lampemodulen. **6**
10. For å sette på plass lampemodulen, følg instruksjonene i motsatt rekkefølge.
11. Slå på projektoren og nullstill lampetiden.
12. Lampenullstilling: (i) Trykk «Menu» → (ii) Velg «Oppsett» → (iii) Velg «Lampeinnstillinger» → (iv) Velg «Lampenullstilling» → (v) Velg «Ja».

Merk:

- Skruene på lampedekslet og lampen kan ikke fjernes.
- Projektoren kan ikke slås på hvis lampedekslet ikke har blitt satt på projektoren.
- Ikke ta på glassområdet av lampen. Håndolje kan føre til at lampen knuses. Bruk en tørr klut til å rengjøre lampemodulen hvis den ble berørt med et uhell.

VEDLIKEHOLD

Installerere og rengjøre støvfilterene

Installere støvfilteret

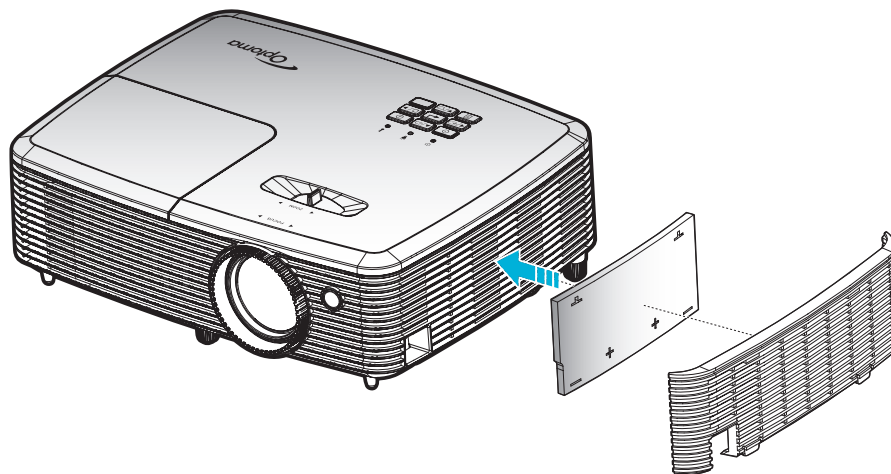

Merk: Støvfilter er kun nødvendig i / leveres i utvalgte regioner med mye støv.

Rengjøre støvfilteret

Vi anbefaler at du rengjør støvfilteret hver tredje måned. Rengjør det oftere hvis projektoren brukes i støvete omgivelser.

Prosedyre:

1. Slå av strømmen til projektoren ved å trykke «**⏻**» på tastaturet på projektoren eller «**Ⓛ**» på fjernkontrollen.
2. Koble fra strømledningen.
3. Ta støvfilteret sakte og forsiktig ut. **1**
4. Rengjør eller skift ut støvfilteret. **2**
5. For å installere støvfilteret følger du disse trinnene i motsatt rekkefølge.

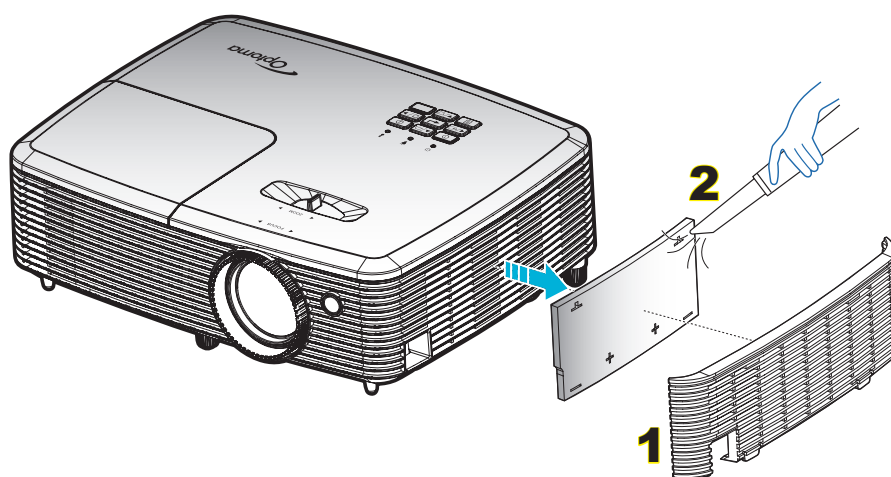

EKSTRA INFORMASJON

Støttede oppløsninger

Digital kompatibilitet

B0/Etablert timing	B0/Standard timing	B0/Detaljert timing	B1/Videomodus	B1/Detaljert timing
720x400 ved 70 Hz	1280x720 ved 60Hz	Original timing:	640x480p ved 60 Hz	720x480p ved 60 Hz
640x480 ved 60Hz	1280x800 ved 60 Hz	XGA: 1024x768 ved 60 Hz	720x480p ved 60 Hz	1280x720p ved 60Hz
640x480 ved 67Hz	1280x1024 ved 60Hz	WXGA: 1280x800 ved 60 Hz	1280x720p ved 60Hz	1366x768 ved 60 Hz
640x480 ved 72Hz	1400x1050 ved 60 Hz	1080P: 1920x1080 ved 60 Hz	1920x1080i ved 60 Hz	1920x1080i ved 50Hz
640x480 ved 75 Hz	1600x1200 ved 60 Hz		720(1440)x480i ved 60 Hz	1920x1080p ved 60Hz
800x600 ved 56Hz	1440x900 ved 60 Hz		1920x1080p ved 60Hz	
800x600 ved 60 Hz	1280x720 ved 120 Hz		720x576p ved 50 Hz	
800x600 ved 72Hz	1024x768 ved 120Hz		1280x720p ved 50 Hz	
800x600 ved 75Hz			1920x1080i ved 50Hz	
832x624 ved 75H			720(1440)x576i ved 50 Hz	
1024x768 ved 60 Hz			1920x1080p ved 50Hz	
1024x768 ved 70Hz			1920x1080p ved 24Hz	
1024x768 ved 75Hz			1920x1080p ved 30 Hz	
1280x1024 ved 75 Hz				
1152x870 ved 75 Hz				

True 3D-videokompatibilitet

Inngang	Inngangstiming		
		Top and Bottom	SBS modu er på
HDMI 1.4a 3D-inngang	1280x720P ved 50Hz	Top and Bottom	
	1280x720P ved 60 Hz	Top and Bottom	
	1280x720P ved 50Hz	Rammepakning	
	1280x720P ved 60 Hz	Rammepakning	
	1920x1080i ved 50 Hz	Side ved side (halv)	
	1920x1080i ved 60 Hz	Side ved side (halv)	
	1920x1080P ved 24 Hz	Top and Bottom	
	1920x1080P ved 24 Hz	Rammepakning	
	1920x1080i ved 50Hz	Side ved side (halv)	SBS modu er på
	1920x1080i ved 60 Hz		
1280x720P ved 50Hz			
HDMI 1.3	1280x720P ved 60 Hz	Top and Bottom	TAB-modus er på
	1920x1080i ved 50Hz		
	1920x1080i ved 60 Hz		
	1280x720P ved 50Hz	HQFS	3D-format er Frame Sequential
	1280x720P ved 60 Hz		
	480i 1024x768 ved 120 Hz 1280x720 ved 120 Hz		

Merk:

- Hvis 3D-inngang er 1080p ved 24 Hz, bør DMD spille med integrert multiplum med 3D modus.
- Støtter NVIDIA 3DTV Play hvis det ikke er patentgebyr fra Optoma. 1080i ved 25 Hz og 720p ved 50 Hz vil kjøre ved 100 Hz, annen 3D-timing vil kjøre ved 120 Hz.
- 1080p ved 24 Hz vil kjøre i 144 Hz.

EKSTRA INFORMASJON

Bildestørrelse og projiseringsavstand

(1080p) (bildestørrelse og avstand i meter og fot)

Diagonal lengde (tomme) størrelse på 16:9 skjerm	Skjermstørrelse B x H				Projeksjonsavstand (D)				Forskyvning (Hd)	
	(m)		(fot)		(m)		(fot)		(m)	(fot)
	Bredde	Høyde	Bredde	Høyde	Bred	Tele	Bred	Tele		
30,00	0,66	0,37	2,18	1,23	0,98	1,08	3,22	3,54	0,06	0,20
40,00	0,89	0,50	2,91	1,63	1,31	1,43	4,30	4,69	0,08	0,26
60,00	1,33	0,75	4,36	2,45	1,97	2,15	6,46	7,05	0,12	0,39
70,00	1,55	0,87	5,08	2,86	2,29	2,51	7,51	8,23	0,14	0,46
80,00	1,77	1,00	5,81	3,27	2,62	2,87	8,60	9,42	0,16	0,52
90,00	1,99	1,12	6,54	3,68	2,95	3,23	9,68	10,60	0,18	0,59
100,00	2,21	1,25	7,26	4,09	3,28	3,59	10,76	11,78	0,20	0,65
120,00	2,66	1,49	8,72	4,90	3,93	4,3	12,89	14,11	0,24	0,78
150,00	3,32	1,87	10,89	6,13	4,91	5,38	16,11	17,65	0,30	0,98
180,00	3,98	2,24	13,07	7,35	5,9	6,46	19,36	21,19	0,36	1,18
250,00	5,53	3,11	18,16	10,21	8,19	8,97	26,87	29,43	0,50	1,63
300,00	6,64	3,74	21,79	12,26	9,83	10,76	32,25	35,30	0,60	1,96

(1080p) (bildestørrelse og avstand i meter og tommer)

Diagonal lengde (tomme) størrelse på 16:9 skjerm	Skjermstørrelse B x H				Projeksjonsavstand (D)				Forskyvning (Hd)	
	(m)		(tommer)		(m)		(tommer)		(m)	(tommer)
	Bredde	Høyde	Bredde	Høyde	Bred	Tele	Bred	Tele		
30,00	0,66	0,37	26,15	14,71	0,98	1,08	38,58	42,52	0,06	2,35
40,00	0,89	0,50	34,86	19,61	1,31	1,43	51,57	56,30	0,08	3,14
60,00	1,33	0,75	52,29	29,42	1,97	2,15	77,56	84,65	0,12	4,71
70,00	1,55	0,87	61,01	34,32	2,29	2,51	90,16	98,82	0,14	5,49
80,00	1,77	1,00	69,73	39,22	2,62	2,87	103,15	112,99	0,16	6,28
90,00	1,99	1,12	78,44	44,12	2,95	3,23	116,14	127,17	0,18	7,06
100,00	2,21	1,25	87,16	49,03	3,28	3,59	129,13	141,34	0,20	7,84
120,00	2,66	1,49	104,59	58,83	3,93	4,30	154,72	169,29	0,24	9,41
150,00	3,32	1,87	130,74	73,54	4,91	5,38	193,31	211,81	0,30	11,77
180,00	3,98	2,24	156,88	88,25	5,90	6,46	232,28	254,33	0,36	14,12
250,00	5,53	3,11	217,89	122,57	8,19	8,97	322,44	353,15	0,50	19,61
300,00	6,64	3,74	261,47	147,08	9,83	10,76	387,01	423,62	0,60	23,53

Merk: Zoom-forhold er 1,1x.

EKSTRA INFORMASJON

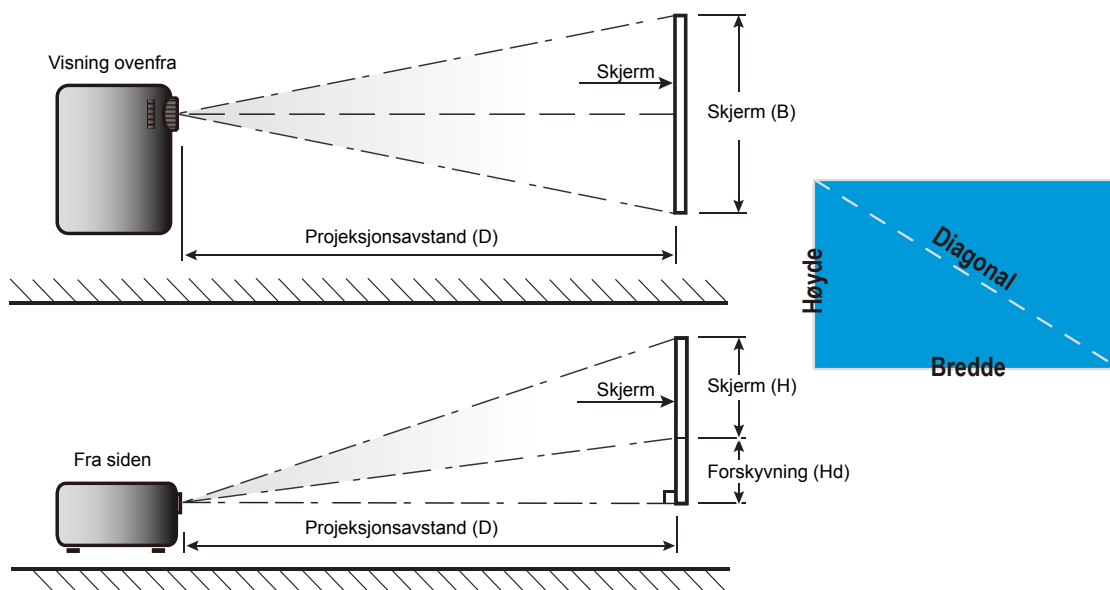

EKSTRA INFORMASJON

Projektormål og takmontering

1. For å forhindre skade på projektoren, bruk Optoma-takmonteringen.
2. Hvis du ønsker å bruke en monteringspakke fra en tredjepart, påse at skruene som brukes for å feste projektoren har følgende spesifikasjoner:
 - Skruetype: M4*3
 - Minimum skruelengde: 10mm

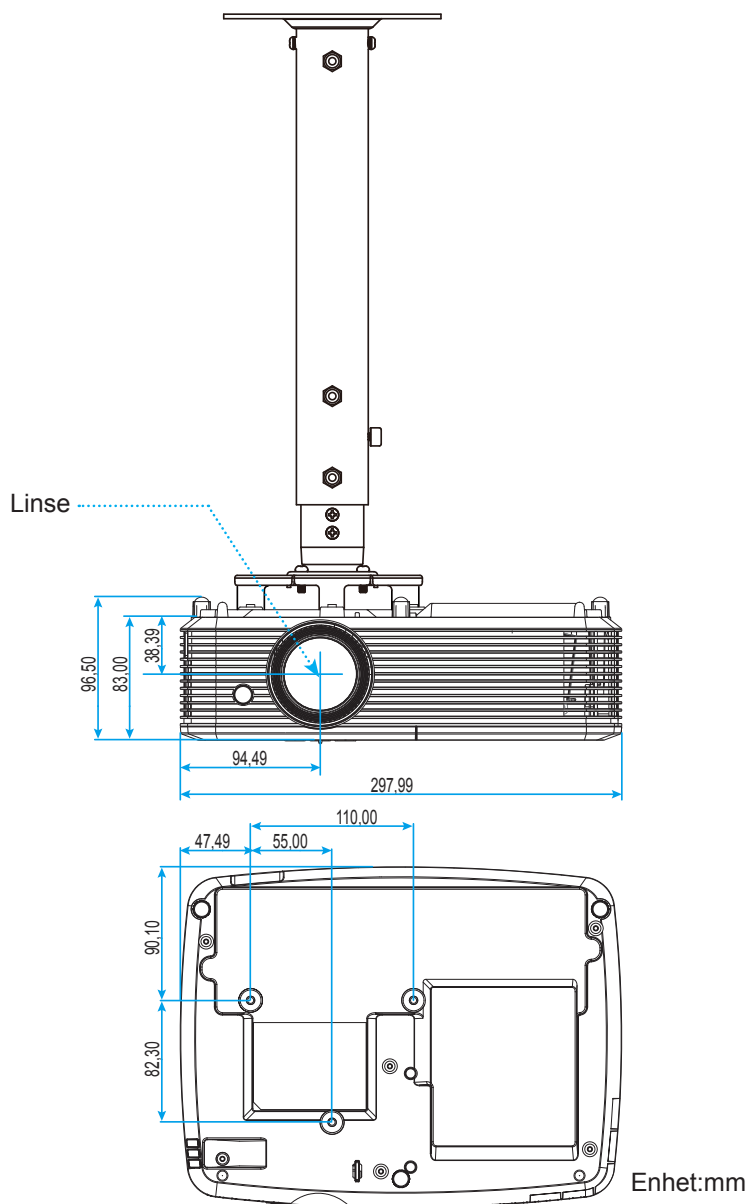

Merk: Vær obs på at skade som oppstår som følge av ukorrekt installasjon vil annullere garantien.



Advarsel:

- Hvis du kjøper takmontering fra et annet firma, husk å bruke korrekt skruestørrelse. Skruestørrelse vil variere avhengig av tykkelsen på monteringsplaten.
- Hold en klarering på minst 10 cm mellom taket og bunnen av projektoren.
- Ikke installer projektoren nær en varmekilde.





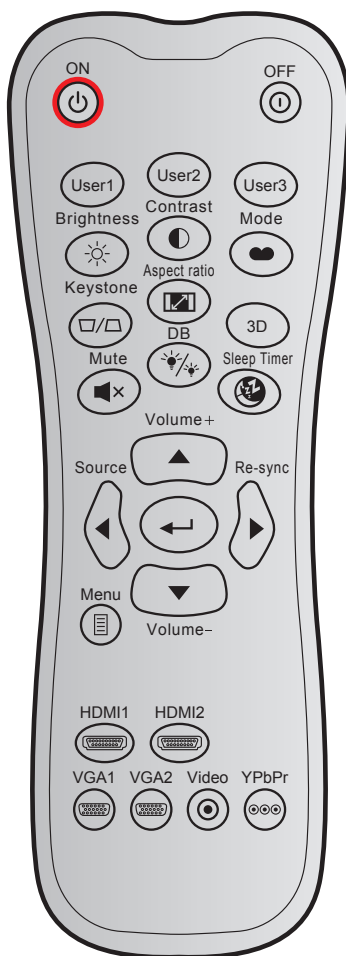





EKSTRA INFORMASJON

IR-fjernkontrollkoder



Knapp		Definerbar kode		Datakode	Utskriftstast-definisjon	Forklaring
		Byte 1	Byte 2	Byte 3		
Strømmen er på		32	CD	02	PÅ	Trykk for å slå på projektoren.
Slå av		32	CD	2E	AV	Trykk på for å slå av projektoren.
Bruker 1		32	CD	36	Bruker 1	Brukerdefinerte taster. Se side 36 for å sette opp.
Bruker 2		32	CD	65	Bruker 2	
Bruker 3		32	CD	66	Bruker 3	
Lysstyrke		32	CD	41	Lysstyrke	Justerer lysstyrken på bildet.
Kontrast		32	CD	42	Kontrast	Kontrollerer forskjellen mellom de lyseste og mørkeste delene av bildet.
Skjermmodus		32	CD	05	Modus	Velg en visningsmodus for optimale innstillinger for ulike programmer. Se side 29.
Keystone		32	CD	07	Keystone	Korrigerer bildeforvrengningen som skyldes at projektoren står skrått.
Aspect Ratio		32	CD	64	Aspect Ratio	Trykk for å endre bildesideforholdet til et bilde.
3D		32	CD	89	3D	Velg manuelt et 3D modus som passer 3D-innholdet.
Demp		32	CD	52	Demp	Skrur av/på lyd midlertidig.
DB (DynamicBlack)		32	CD	44	DB	Justerer automatisk bildets lysstyrke for å gi optimal kontrastytelse.

EKSTRA INFORMASJON

Knapp		Definerbar kode		Datakode	Utskriftstast- definisjon	Forklaring
		Byte 1	Byte 2	Byte 3		
Sovtidtaker		32	CD	63	Sovtidtaker	Setter starttiden for nedtelling.
Volum +		32	CD	09	Volum +	Øk lydstyrken.
Fire retningstaster		32	CD	11	▲	Bruk ▲, ◀, ▶ eller ▼ for å velge eller justere valget.
		32	CD	10	◀	
		32	CD	12	▶	
		32	CD	14	▼	
Kilde		32	CD	18	Kilde	Trykk «Source» for å velge et inngangssignal.
Enter-tast		32	CD	0F		Bekreft valget.
Re-Sync		32	CD	04	Re-Sync	Automatisk synkronisering av projektoren til inntakskilden.
Volum -		32	CD	0C	Volum -	Reduser lydstyrken.
Meny		32	CD	0E	Meny	Vis eller gå ut av menyen på skjermen for projektoren.
HDMI 1		32	CD	16	HDMI1	Trykk «HDMI1» for å velge kilde fra HDMI 1-/MHL-kontakten.
HDMI 2		32	CD	30	HDMI2	Trykk «HDMI 2» for å velge kilde fra HDMI 2-kontakten.
VGA 1		32	CD	1B	VGA1	Ingen funksjon
VGA 2		32	CD	1E	VGA2	Ingen funksjon
Video		32	CD	1C	Video	Ingen funksjon
YPbPr		32	CD	17	YPbPr	Ingen funksjon

EKSTRA INFORMASJON

IR-fjernkontroll 2 koder

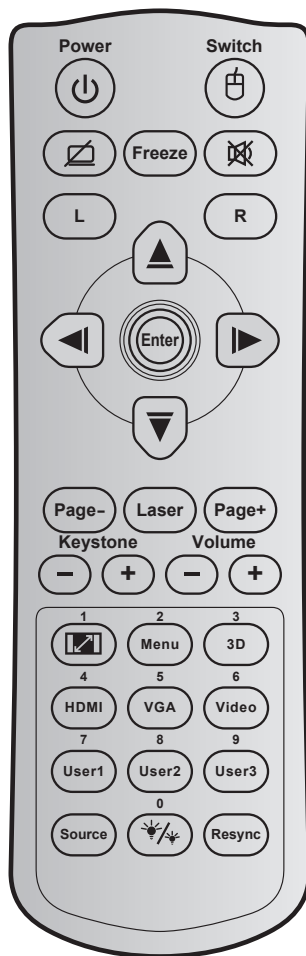

Forklaring		Adresse		Utskriftstast-definisjon	Forklaring
		Byte 3	Byte 4		
Strøm		81	7E	Sku på/av	Trykk på for å slå på eller av projektoren.
Switch		3E	C1	Switch	Trykk for å bytte USB-mus på /av.
Vis blank / demp lyd		8A	75		Trykk for å skjule / vise skjermbilde, og slå av/på lyd.
Frys		8B	74	Frys	Trykk for å fryse projektorbildet.
Demp		92	6D		Tykk for å skrur av/på lyd midlertidig.
Venstreklikk med musen	L	CB	34	L	Bruk som venstre museklikk.
Høyreklikk med musen	R	CC	33	R	Bruk som høyre museklikk.
Fire retningsvalg-knapper		C6	39	Pil opp	Bruk ▲ ▼ ◀ ▶ for å velge eller justere valget.
		C8	37	Pil venstre	
		C9	36	Pil høyre	
		C7	38	Pil ned	
Enter		C5	3A	Enter	Bekreft valget.
		CA	35		
Side -		C2	3D	Side -	Trykk for å bla nedover.
Laser		I/T	I/T	Laser	Bruk som laserpeker.
Side +		C1	3E	Side +	Trykk for å bla opp.

EKSTRA INFORMASJON









Forklaring		Adresse		Utskriftstast-definisjon	Forklaring
		Byte 3	Byte 4		
Keystone		85	7A	Keystone+	Trykk for å korrigere for bildeforvrengningen som skyldes at projektoren står skrått.
		84	7B	Keystone-	
Volum		8C	73	Volum +	Trykk for å skru volumet opp eller ned.
		8F	70	Volum -	
Aspect Ratio / 1		98	67	/ 1	<ul style="list-style-type: none"> Trykk for å endre bildesideforholdet til et bilde. Bruk som talltastaturknapp «1».
Meny / 2		88	77	Meny / 2	<ul style="list-style-type: none"> Vis eller gå ut av menyen på skjermen for projektoren. Bruk som talltastaturknapp «2».
3D / 3		93	6C	3D / 3	<ul style="list-style-type: none"> Trykk for å manuelt velge et 3D modus som passer 3D-innholdet. Bruk som talltastaturknapp «3».
HDMI / 4		86	79	HDMI/4	<ul style="list-style-type: none"> Trykk for å velge HDMI-kilde. Bruk som talltastaturknapp «4».
VGA / 5		D0	2F	VGA/5	<ul style="list-style-type: none"> Trykk for å velge VGA-kilde. Bruk som talltastaturknapp «5».
Video / 6		D1	2E	Video / 6	<ul style="list-style-type: none"> Trykk for å velge komposittvideokilde. Bruk som talltastaturknapp «6».
Bruker1 / 7; Bruker2 / 8; Bruker3 / 9		D2	2D	Bruker 1/7	<ul style="list-style-type: none"> Brukerdefinerte taster. Se side 36 for å sette opp. Bruk talltastene «7», «8» og «9» tilsvarende.
		D3	2C	Bruker 2/8	
		D4	2B	Bruker 3/9	
Kilde		C3	3C	Kilde	Trykk for å velge et inngangssignal.
Lysstyrkemodeus / 0		96	69	/ 0	<ul style="list-style-type: none"> Trykk for å rotere bildets lysstyrke automatisk for å gi optimal kontrastytelse. Bruk som talltastaturknapp «0».
Re-Sync		C4	3B	Re-Sync	Trykk for å automatisk synkronisere projektoren med inngangskilden.

EKSTRA INFORMASJON

Feilsøking

Hvis du opplever et problem med projektoren, vennligst les følgende informasjon. Dersom problemet vedvarer, kontakt din lokale forhandler eller servicesenter.

Bildeproblemer

-  *Ingen bilder vises på skjermen.*
- Sørg for at alle kabler og strømledninger er korrekt og sikkert tilkoblet som beskrevet i «Installasjon»-kapittelet.
 - Kontroller at pinnene i plugger og kontakter ikke er bøyd eller knekt.
 - Sjekk at projektorlampen er forsvarlig montert. Det henvises til avsnittet «Skifte ut lampen» på sider 39–40.
 - Påse at «Demp»-funksjonen ikke er skrudd på.
-  *Bildet er ute av fokus*
- Still fokushjulet på projektorlinsen. Se side 16.
 - Sørg for at projektorskjermen har den nødvendige avstanden fra projektoren. (Se side 43–44.)
-  *Bildet strekker seg når man viser 16:9 DVD*
- Når du spiller av anamorfisk DVD eller 16:9 DVD, vil projektoren vise beste bilde i 16:9 format på projektorsiden.
 - Hvis du avspiller LBX-format av DVD, vennligst endre formatet til LBX i projektorens skjermmeny.
 - Hvis du avspiller 4:3-format av DVD, vennligst endre formatet til 4:3 i projektorens skjermmeny.
 - Still inn visningsformatet til 16:9 (bred) på DVD-spilleren din.
-  *Bildet er for lite eller for stort.*
- Juster zoomspaken øverst på projektoren.
 - Flytt projektoren nærmere eller lengre fra skjermen.
 - Trykk «Meny» på projektorpanelet og gå til «Skjerm-->Aspect Ratio». Prøv andre innstillinger.
-  *Bildet har skjeve sider:*
- Hvis mulig, plasser projektoren slik at den sentreres på skjermen og under bunnen av skjermen.
 - Bruk «Skjerm-->Keystone» fra OSD for å gjøre en justering.
-  *Bildet er speilvendt*
- Velg «Oppsett-->Projeksjon» fra OSD og juster projiseringsretningen.
-  *Uskarpt dobbelt bilde*
- Trykk «3D»-knappen og bytt til «AV» for å unngå at et normalt 2D-bilde blir et uskarpt dobbeltbilde.
-  *To bilder, side om side-format*
- Trykk «3D»-knappen, og bytt til «SBS» når inngangssignal er HDMI 1.3 2D 1080i side om side.

EKSTRA INFORMASJON

-  *Bildet vises ikke i 3D*
- Sjekk om batteriet til 3D-brillene er tomt.
 - Sjekk om 3D-brillene er slått på.
 - Når inngangssignalet er HDMI 1.3 2D (1080i side om side halvt), trykker du «3D»-knappen og bytter til «SBS».

Andre problemer

-  *Projektoren svarer ikke på alle kontrollene*
- Hvis det er mulig, slå av projektoren, trekk ut strømledningen og vent i minst 20 sekunder før du tilkopleter på nytt.

-  *Lampen brenner ut eller lager en rar poppelyd*
- Når lampen når enden av sin levetid vil den brenne ut og lage en høy «poppelyd». Hvis dette skjer vil ikke projektoren slå seg på igjen før lampen har blitt byttet. Når du skal bytte lampe, må du følge instruksjonene i «Bytte lampe» på side 39–40.

Problemer med fjernkontrollen

-  *Hvis fjernkontrollen ikke virker*
- Kontroller at operasjonsvinkelen til fjernkontrollen er innenfor $\pm 15^\circ$ fra IR-mottakerne på projektoren.
 - Pass på at det ikke er noen hindringer mellom fjernkontrollen og projektoren. Flytt til innen 7 m (701,04 cm) fra projektoren.
 - Påse at batteriene er satt i riktig.
 - Bytt ut batterier hvis de er tomme.

Advarselsindikator

Når advarselsindikatorene (se under) lyser eller blinker, slås projektoren automatisk av:

- LED-indikatoren for «LAMPE» lyser rødt, og «På/Standby»-indikatoren blinker rødt.
- LED-indikatoren for «TEMP» lyser rødt, og «På/Standby»-indikatoren blinker rødt. Dette betyr at projektoren har blitt for varm. Under normale forhold kan projektoren slås på igjen.
- LED-indikatoren for «TEMP» blinker rødt, og «På/Standby»-indikatoren blinker rødt.

Koble strømledningen fra projektoren, vent 30 sekunder og prøv igjen. Hvis advarselsindikatoren lyser eller blinker, må du ta kontakt med nærmeste servicesenter for hjelp.

EKSTRA INFORMASJON

Lysdiode-meldinger

Message	Strømlampe	Strømlampe	Temp Lysdiode	Lampe Lysdiode
	(Rød)	(Grønn eller blå)	(Rød)	(Rød)
Hvilemodus-status (koblet til strøm)	Jevnt lys			
Strøm på (varmer opp)		Blinkende (0,5 sek. av / 0,5 sek. på)		
Strøm på og Lampetenning		Jevnt lys		
Strøm Av (Kjøling)		Blinkende (0,5 sek. av / 0,5 sek. lyser). Tilbake til å lyse rødt når kjøleviften slås av.		
Quick Resume (100 sek.)		Blinkende (0,25 sek. av / 0,25 sek. på).		
Feil (lampefeil)	Blinkende			Jevnt lys
Feil (viftefeil)	Blinkende		Blinkende	
Feil (Høy temp.)	Blinkende		Jevnt lys	
Hvilemodus-status (Brenn inn modus)		Blinkende		
Innbrenning (oppvarming)		Blinkende		
Innbrenning (nedkjøling)		Blinkende		

- Slå av:



- Lampevarsel:



- Temperaturadvarsel:



EKSTRA INFORMASJON

- Viftefeil:

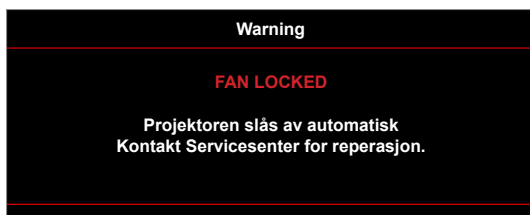

- Utenfor skjermområdet:

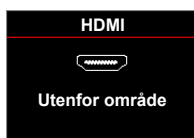

- Advarsel om avslåing:

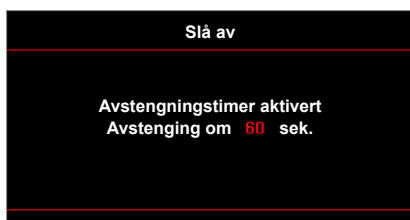

- Sikkerhetstidsalarm:



OPPSETT OG MONTERING

Spesifikasjoner

Optisk	Forklaring
Maksimal oppløsning	- Video-timing opp til 1080p - Grafikk opp til WUXGA ved 60 Hz
Original oppløsning	1080p (1920x1080)
Linse	- Manuell zoom og manuell fokus
Bildestørrelse (diagonal)	41,8"–305" fokusrekkevide optimalisert for 60" bildestørrelse
Projiseringsavstand	1,5–10 m fokusrekkevide optimalisert for 60" bildestørrelse

Elektrisk	Forklaring
Innganger	- HDMI 1.4a - MHL2.1
Utganger	- Lyd 3,5 mm - 3D-synk. - 12 volt utløser
HDCP-versjon	1.4
Control	USB type A for mus/service
USB-strøm	5 V / 1 A
Fargegjengivelse	1073,4 millioner farve
Skannehastighet	- Horisontal skannehastighet: 15,375–91,146 kHz - Vertikal skannehastighet: 24–85 Hz (120 Hz for projektor med 3D)
Innebygd høyttaler	Ja, 10 W
Krav til strøm	100–240 V ± 10 %, 50/60 Hz vekselstrøm
Inngående strømstyrke	2,8–1,0 A

Mekanisk	Forklaring
Monteringsretning	Foran, bak, tak-foran, bak-topp
Mål	- 298 mm (B) x 230 mm (D) x 83 mm (H) (uten føtter) - 298 mm (B) x 230 mm (D) x 96,5 mm (H) (med føtter)
Vekt	2,5 ± 0,5 kg
Miljøforhold	Opererer i 5–40 °C, 10 til 85 % fuktighet (ikke-kondenserende)

Merk: Alle spesifikasjoner kan endres uten forvarsel.



OPPSETT OG MONTERING

Optomas kontorer globalt

Kontakt ditt lokale kontor for service eller support.



USA

3178 Laurelview Ct.
Fremont, CA 94538, USA
www.optomausa.com

 888-289-6786
 510-897-8601
 services@optoma.com



Canada

3178 Laurelview Ct.
Fremont, CA 94538, USA
www.optomausa.com

 888-289-6786
 510-897-8601
 services@optoma.com

Sør-Amerika

3178 Laurelview Ct.
Fremont, CA 94538, USA
www.optomausa.com

 888-289-6786
 510-897-8601
 services@optoma.com



Europa

42 Caxton Way, The Watford Business Park
Watford, Hertfordshire,
WD18 8QZ, UK
www.optoma.eu
Servicetlf: +44 (0)1923 691865

 +44 (0) 1923 691 800
 +44 (0) 1923 691 888
 service@tsc-europe.com



Benelux BV

Randstad 22-123
1316 BW Almere
The Netherlands
www.optoma.nl

 +31 (0) 36 820 0252
 +31 (0) 36 548 9052



Frankrike

Bâtiment E
81-83 avenue Edouard Vaillant
92100 Boulogne Billancourt, France

 +33 1 41 46 12 20
 +33 1 41 46 94 35
 savoptoma@optoma.fr



Spania

C/ José Hierro,36 Of. 1C
28522 Rivas VaciaMadrid,
Spain

 +34 91 499 06 06
 +34 91 670 08 32



Tyskland

Wiesenstrasse 21 W
D40549 Düsseldorf,
Germany

 +49 (0) 211 506 6670
 +49 (0) 211 506 66799
 info@optoma.de

Skandinavia



Lerpeveien 25
3040 Drammen
Norway

 +47 32 98 89 90
 +47 32 98 89 99
 info@optoma.no

PO.BOX 9515
3038 Drammen
Norway

Korea

WOOMI TECH.CO.,LTD.
4F, Minu Bldg.33-14, Kangnam-Ku,
Seoul,135-815, KOREA
korea.optoma.com

 +82+2+34430004
 +82+2+34430005



Japan

東京都足立区綾瀬3-25-18
株式会社オーエス
コンタクトセンター:0120-380-495

 info@os-worldwide.com
www.os-worldwide.com



Taiwan

12F., No.213, Sec. 3, Beixin Rd.,
Xindian Dist., New Taipei City 231,
Taiwan, R.O.C.
www.optoma.com.tw

 +886-2-8911-8600
 +886-2-8911-6550
 services@optoma.com.tw
asia.optoma.com



Hong Kong

Unit A, 27/F Dragon Centre,
79 Wing Hong Street,
Cheung Sha Wan,
Kowloon, Hong Kong

 +852-2396-8968
 +852-2370-1222
www.optoma.com.hk

Kina

5F, No. 1205, Kaixuan Rd.,
Changning District
Shanghai, 200052, China

 +86-21-62947376
 +86-21-62947375
www.optoma.com.cn

