





# Table des matières

+	+	+	Table des matières.....	1
+	+	+	Notice d'emploi.....	3
			Informations concernant la sécurité.....	3
			Mises en garde.....	4
			Avertissements de sécurité pour les yeux.....	6
+	+	+	Introduction.....	7
			Présentation du contenu.....	7
			Présentation du produit.....	8
			Unité principale.....	8
			Ports de connexion.....	9
			Télécommande.....	10
+	+	+	Installation.....	11
			Connexion du projecteur.....	11
			Connexion Au Notebook.....	11
			Connecter aux sources vidéo.....	12
			Mettez le projecteur sous/hors tension.....	13
			Allumer le projecteur.....	13
			Mise or tension du projecteur.....	14
			Indicateur d'avertissement.....	14
			Réglage de l'image projetée.....	15
			Réglage de la hauteur du projecteur.....	15
			Réglage des dimensions de la projection de l'image (XGA).....	16
			Réglage des dimensions de la projection de l'image (1080p).....	17
+	+	+	Commandes de l'utilisateur.....	18
			Télécommande.....	18
			Menus d'affichage à l'écran.....	20
			Comment procéder.....	20
			Arborescence du menu.....	21
			Image.....	23
			Image   Avancé.....	25
			Image   Avancé   Color Matching.....	27
			Image   Avancé   Signal.....	28
			Afficher.....	29
			Afficher   Trois dimensions.....	31
			Menu.....	32
			Menu   Langue.....	34
			Menu   Sécurité.....	35
			Menu   Arrangements audio.....	38
			Menu   Avancé.....	39
			Menu   Réseau.....	40
			Menu   Paramètres LAN.....	41
			Menu   Paramètres de contrôle.....	42

# Table des matières

Options.....	43
Options   Source d'Entrée.....	46
Options   Remote Settings.....	47
Options   Avancé.....	48
Options   Paramètres Lampe.....	50
LAN_RJ45.....	52
  Annexes.....	62
Dépannage.....	62
Image.....	62
Autres.....	63
Indicateur d'état DEL projecteur.....	64
Télécommande.....	65
Remplacement de la lampe.....	66
Modes de compatibilité.....	69
Compatibilité vidéo.....	69
Description détaillée de la synchronisation vidéo.....	69
Compatibilité ordinateur - Normes VESA.....	70
Signal d'entrée pour HDMI/DVI-D.....	71
Tableau de compatibilité de vidéos True 3D.....	72
Commandes et protocole de RS232 Liste des fonctions.....	73
Affectations de la broche RS232(côté projecteur).....	73
Protocole RS232 Liste des fonctions.....	74
Commandes Telnet.....	78
Commandes AMX Device Discovery.....	78
Commandes PJLink™ prises en charge.....	79
Trademarks.....	81
Installation au plafond.....	83
Bureaux Optoma dans le monde entier.....	84
Annotations sur la réglementation et la sécurité.....	86

## Informations concernant la sécurité

	L'éclair avec la tête fléchée dans un triangle équilatéral est destiné à alerter l'utilisateur de la présence d'une « tension dangereuse » non isolée dans le boîtier du produit pouvant être d'une portée suffisante pour constituer un risque de choc électrique aux personnes.
	Le point d'exclamation dans un triangle équilatéral est destiné à alerter l'utilisateur de la présence d'instructions importantes sur l'exploitation et la maintenance (opérations de réparation/entretien) dans la documentation jointe à l'appareil.

**AVERTISSEMENT : POUR RÉDUIRE LE RISQUE D'INCENDIE OU DE DÉCHARGE ÉLECTRIQUE, NE PAS METTRE L'APPAREIL SOUS LA PLUIE OU DANS UN ENVIRONNEMENT HUMIDE. DE DANGEREUSES TENSIONS ÉLEVÉES SONT PRÉSENTES DANS LE BOÎTIER. NE PAS OUVRIR L'ENCEINTE. TOUJOURS CONTACTER UN TECHNICIEN QUALIFIÉ POUR LA RÉPARATION.**

### Limites d'émission de Classe B

Cet appareil numérique de Classe B satisfait toutes les conditions régies par la réglementation canadienne des appareils pouvant causer des interférences.

### Consignes de sécurité importantes

1. N'obstruez pas les ouvertures d'aération. Pour garantir une opération fiable du projecteur et pour protéger de toute surchauffe, il est recommandé d'installer le projecteur dans un emplacement qui ne bloque la ventilation. A titre d'exemple, ne placez pas le projecteur sur une table chargée, un divan, un lit, etc. Ne placez pas le projecteur dans un abri tel qu'une étagère ou une armoire limitant le flux d'air.
2. N'utilisez pas le projecteur près de l'eau ou de sources d'humidité. Pour réduire tout risque d'incendie ou d'électrocution, n'exposez pas ce projecteur à la pluie ou à l'humidité.
3. N'installez pas l'appareil près d'une source de chaleur telle que les radiateurs, les éléments chauffants, les cuisinières ou amplificateurs générant de la chaleur.
4. Nettoyez uniquement avec un chiffon sec.
5. Utilisez uniquement des accessoires approuvés par le fabricant.
6. N'utilisez pas l'unité si elle est physiquement endommagée ou mal traitée. Les dommages/abus physiques seraient (sans toutefois s'y limiter):
  - L'appareil est tombé.
  - Le cordon ou la fiche sont endommagés.
  - Du liquide a été renversé sur le projecteur.
  - Le projecteur a été exposé à la pluie ou l'humidité.
  - Quelque chose est tombée dans le projecteur ou quelque chose est desserrée à l'intérieur.Ne pas effectuer des opérations de maintenance/réparation soi-même. L'ouverture ou le retrait des couvercles peuvent vous exposer à des tensions dangereuses ou à d'autres dangers. Veuillez contacter Optoma avant d'envoyer l'appareil pour réparation.
7. Ne pas laisser d'objets ou de liquides s'introduire dans le projecteur. Ils peuvent entrer en contact avec des points de tension dangereuses et court-circuiter les pièces ce qui pourrait engendrer un incendie ou un choc électrique.
8. Voir les marques de sécurité sur l'enceinte du projecteur.
9. Seul un personnel d'entretien qualifié est en droit de réparer l'appareil.

## Mises en garde



*Veuillez respecter tous les avertissements, toutes les mises en garde ainsi que les instructions de maintenance recommandés dans le guide de l'utilisateur.*

- Avertissement- Ne pas regarder droit dans l'objectif du projecteur lorsque la lampe est allumée. La lumière intense peut faire mal aux yeux.
- Avertissement- Pour réduire tout risque d'incendie ou d'électrocution, ne pas exposer cet appareil à la pluie ou à l'humidité.
- Avertissement- Ne pas ouvrir ni démonter le projecteur sous risque d'électrocution.
- Avertissement- Toujours laisser l'appareil refroidir avant de changer la lampe. Procéder selon les instructions de la page 66.
- Avertissement- Ce projecteur détectera la vie utile de la lampe. Changer obligatoirement la lampe lorsque les messages d'avertissement s'affichent.
- Avertissement- Réinitialiser la fonction « Remettre à zéro la lampe » sur le menu « Système|Lampe » après avoir remplacé le module de la lampe (voir la page 50-51).
- Avertissement- Lorsqu'on met le projecteur hors tension, toujours attendre qu'il ait refroidi avant de le déconnecter. Attendre 90 secondes.
- Avertissement- Ne pas utiliser le capuchon de l'objectif lorsque le projecteur est en cours d'utilisation.
- Avertissement- Lorsque la lampe approche la fin de sa vie utile, le message « Remplacement suggéé » s'affiche à l'écran. Contacter le revendeur local ou le centre de service pour changer la lampe dès que possible.



Lorsque la lampe atteint la fin de sa vie utile, le projecteur ne se mettra pas en marche tant que le module de la lampe n'a pas été remplacé. Pour remplacer la lampe, procédez selon les instructions stipulées dans la section « Remplacement de la lampe » à la page 66 .

# Notice d'emploi



## *À faire:*

- Étindre l'appareil et débrancher la fiche de la prise CA avant de procéder au nettoyage du produit.
- Utiliser un chiffon sec et doux avec un détergent doux pour nettoyer le boîtier de l'affichage.
- Déconnecter la fiche d'alimentation de la prise CA si le produit ne sera pas utilisé pendant une longue période.



## *Ne pas:*

- Bloquer les fentes et les ouvertures sur l'appareil qui sont fournies pour la ventilation.
- Utiliser des produits nettoyants abrasifs, de la cire ou des dissolvants pour nettoyer l'appareil.
- Utiliser l'appareil dans les conditions suivantes:
  - Dans des environnements particulièrement chauds, froids ou humides.
    - ▶ S'assurer que la température ambiante de la pièce se trouve dans les 5 - 40°C
    - ▶ L'humidité relative est entre 10 - 85% (max), sans condensation
  - Dans les zones particulièrement poussiéreuses et sales.
  - Près d'appareils générant un champ magnétique puissant.
  - À la lumière directe du jour

## Avertissements de sécurité pour les yeux



- Ne jamais fixer directement le faisceau du projecteur. Se tenir dos au faisceau dans la mesure du possible.
- Lorsque le projecteur est utilisé dans une classe, superviser les étudiants auxquels il a été demandé de pointer quelque chose à l'écran.
- Pour réduire la puissance de la lampe, utiliser des stores dans la pièce.

# Introduction

## Présentation du contenu

*Déballer et inspecter le contenu de la boîte afin de garantir que les pièces indiquées ci-dessous figurent dans la boîte. Si quelque chose venait à manquer, contacter le service clientèle d'Optoma.*

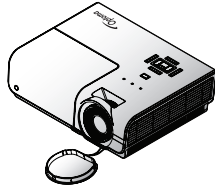

Projecteur avec capuchon d'objectif

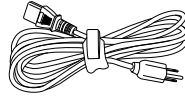

Cordon d'alimentation 1,8 m

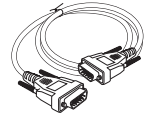

Câble D-sub VGA 15 broches



En raison des diverses applications de chaque pays, certaines régions peuvent disposer d'accessoires différents.



Télécommande



2 x piles AAA

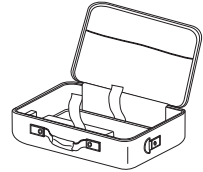

Mallette de transport

### Documentation :

- Guide de l'utilisateur
- Carte de garantie
- Carte de démarrage rapide
- Carte WEEE

## Présentation du produit

### Unité principale

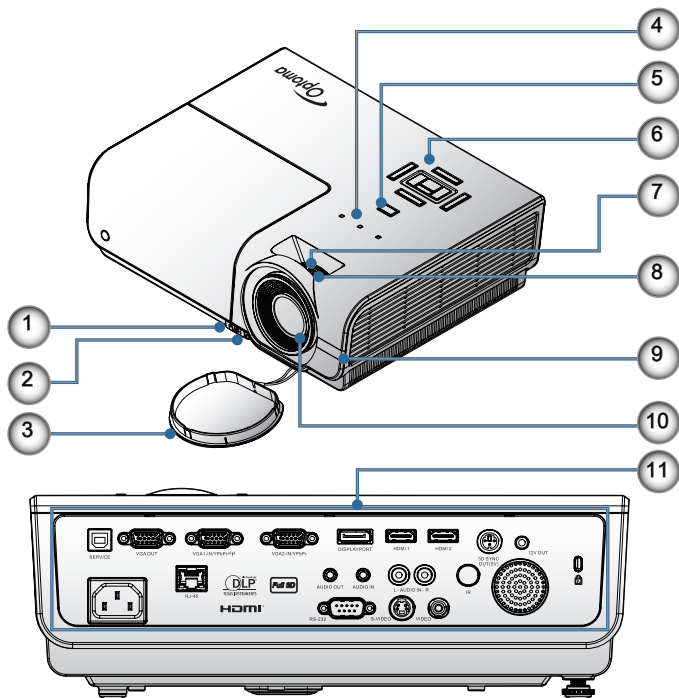

1. Bouton de réglage de l'inclinaison
2. Pieds de réglage de l'inclinaison
3. Protège-objectif
4. Indicateurs LED
5. Bouton d'alimentation
6. Touches de fonction
7. Zoom
8. Mise au point
9. Récepteur IR
10. Objectif
11. Ports de connexion



# Introduction

## Ports de connexion

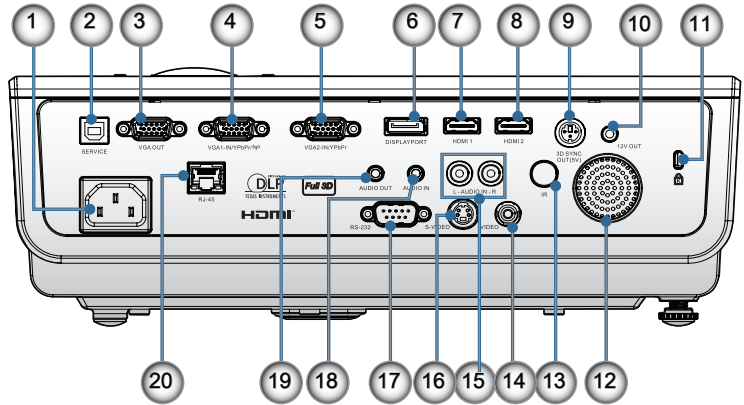

1. Douille électrique
2. SERVICE
3. Sortie VGA
4. Connecteur VGA 1/ YPbPr
5. Connecteur VGA 2/ YPbPr
6. DisplayPort
7. HDMI 1
8. HDMI 2
9. 3D SYNC OUT
10. 12V OUT
11. Port de verrouillage Kensington Microsaver™
12. Haut-parleur
13. Capteur IR
14. Vidéo composite
15. ENTRÉE AUDIO (G et D)
16. S-Vidéo
17. RS232
18. ENTRÉE AUDIO
19. SORTIE AUDIO
20. LAN

# Introduction

## Télécommande



### Attention

Utiliser des commandes, ajustements ou procédures autres que ceux indiqués ici peuvent causer une exposition dangereuse à la lumière du laser.

Conforme aux normes de performance FDA pour les produits laser, en dehors des dérivés relatifs à la notification sur les lasers No. 50, datée du 24 juin 2007.



La fonction DVI-D dépend du modèle.

1. En marche
2. Motif de test
3. Fonction 1 (programmable)
4. Mode Affichage / Touche gauche de la souris
5. Quatre touches de sélection directionnelles
6. Entrée
7. Panneau Informations
8. Source
9. Volume +/-
10. Format (rapport hauteur/largeur)
11. Zoom
12. VGA1/1 (bouton à numéros pour la saisie du mot de passe)
13. VGA2/4
14. BNC/7
15. S-Vidéo/2
16. Vidéo/5
17. YPbPr/8
18. Alimentation éteinte
19. Commutateur de la souris
20. Fonction 2 (programmable)
21. AV muet / Touche droite de la souris
22. Laser
23. Re-Sync
24. Trapèze V +/-
25. Menu
26. Code télécommande Tout
27. HDMI2
28. HDMI1/3
29. 3D/0
30. DVI/6
31. DisplayPort/9
32. Code télécommande 01 à 99

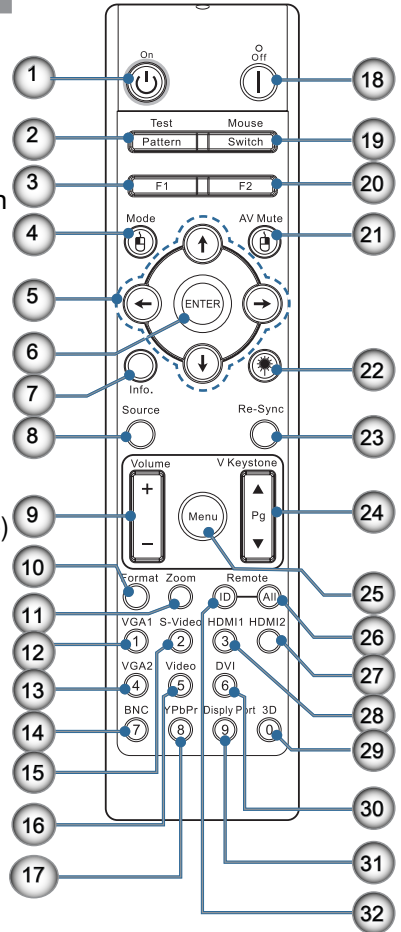

## Connexion du projecteur

### Connexion Au Notebook



En raison des diverses applications de chaque pays, certaines régions peuvent disposer d'accessoires différents.

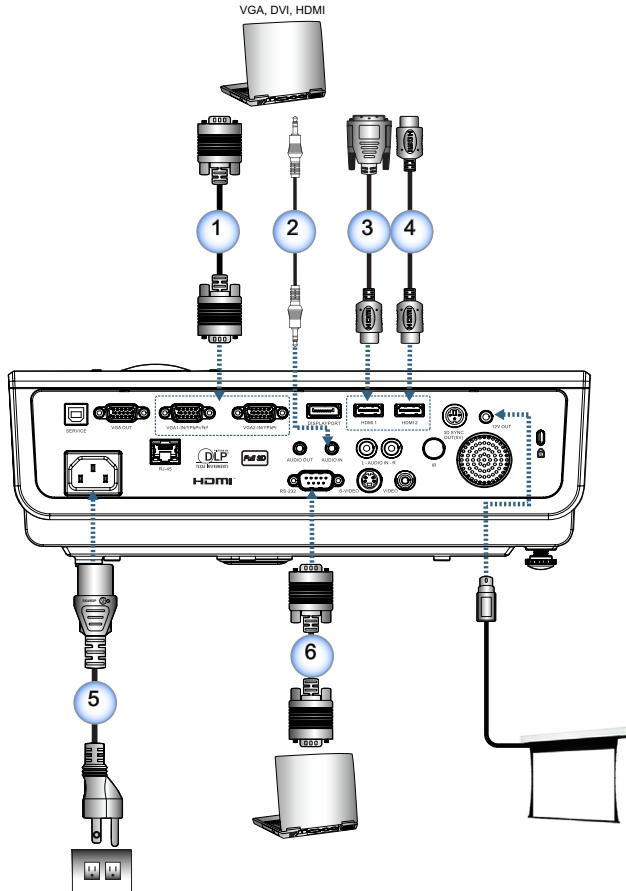

- 1..... Câble d'entrée VGA
- 2..... Câble audio (Accessoire optionnel)
- 3..... DVI/HDMI Câble (Accessoire optionnel)
- 4..... HDMI Câble (Accessoire optionnel)
- 5..... Cordon d'alimentation
- 6..... Câble RS232 (Accessoire Optionnel)

# Installation

## Connecter aux sources vidéo

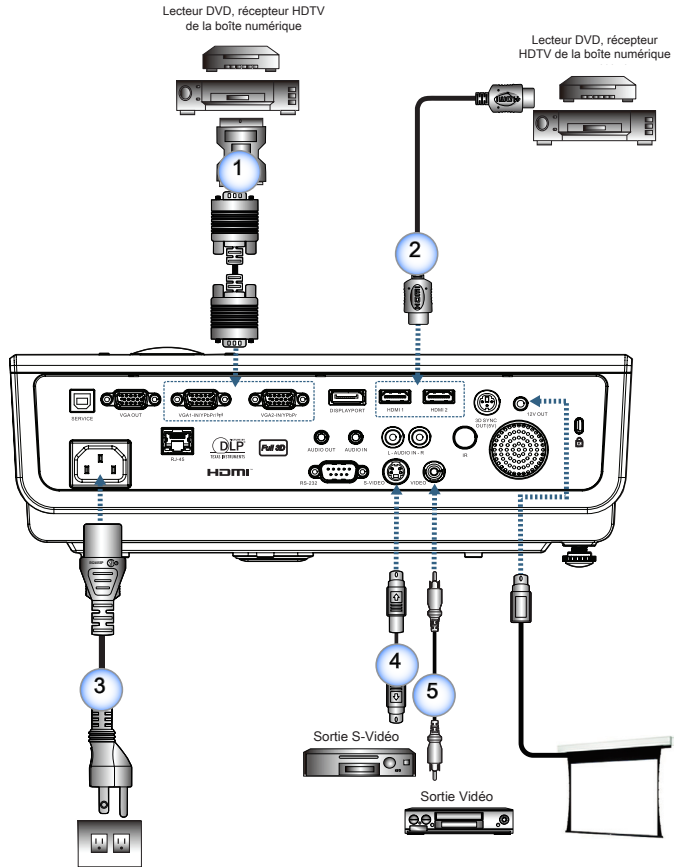

### Note

En raison des diverses applications de chaque pays, certaines régions peuvent disposer d'accessoires différents.

### Note

La SORTIE 12V est un déclencheur programmable.

- 1..... Adapatateur SCART RVB/S-Vidéo (Accessoire Optionnel)
- 2..... Câble HDMI (Accessoire Optionnel)
- 3..... Cordon d'alimentation
- 4..... Câble S-Vidéo (Accessoire Optionnel)
- 5..... Câble vidéo composite (Accessoire Optionnel)

## Mettez le projecteur sous/hors tension

### Allumer le projecteur

1. Enlevez le protège-objectif.
2. Branchez le cordon d'alimentation sur le projecteur.
3. Allumez les périphériques connectés.
4. Assurez-vous que le voyant DEL d'alimentation clignote bien, puis appuyez sur le bouton marche-arrêt pour allumer le projecteur.

#### Note

Mettez d'abord le projecteur sous tension puis sélectionnez les sources du signal.

L'écran de démarrage avec le logo du projecteur s'affiche et les périphériques connectés sont détectés. Si un ordinateur portable est connecté, appuyez sur les touches appropriées du clavier de l'ordinateur pour faire basculer la sortie de l'écran sur le projecteur. (Pour savoir quelle est la combinaison de touches Fn utilisée pour faire basculer la sortie de l'écran, veuillez vous reporter au manuel de l'ordinateur portable.)

Voir Paramètres de sécurité page 35 si le verrou de sécurité a été activé.

#### Note

En raison des différences entre les applications pour chaque pays, certaines régions peuvent avoir des accessoires différents.



#### Note

12V OUT (SORTIE 12V) est un déclencheur programmable.

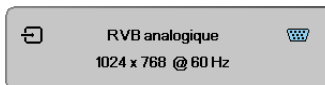
5. Si plus d'un périphérique d'entrée est connecté, appuyez plusieurs fois sur le bouton « Source » pour basculer d'un périphérique sur l'autre. Pour sélectionner directement la source, voir page 19.



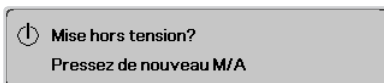

## Mise or tension du projecteur

1. Appuyez sur le bouton «  » de la télécommande ou sur le bouton «  » sur le panneau du projecteur pour éteindre le projecteur. La première fois, le message suivant s'affiche.



Appuyez à nouveau sur le bouton pour confirmer la mise hors tension. Si vous n'appuyez pas sur le bouton, le message s'efface dans les 5 secondes.

2. La DEL d'alimentation clignote vert (1 sec marche, 1sec arrêt) et les ventilateurs accélèrent pendant l'arrêt du cycle de refroidissement. Le projecteur atteint le mode veille aussitôt que la DEL d'alimentation clignote vert (2 sec marche, 2 sec arrêt).  
Si vous remettez le projecteur en marche, vous devez attendre que le projecteur ait exécuté le cycle de refroidissement et passe en mode d'attente. En mode d'attente, appuyez sur le bouton «  » situé à l'arrière du projecteur ou sur «  » situé sur la télécommande pour relancer le projecteur.
3. Débranchez le cordon d'alimentation de la prise électrique et du projecteur uniquement lorsque le projecteur est en mode veille.

## Indicateur d'avertissement

- Lorsque l'indicateur DEL s'allume en rouge, le projecteur se met automatiquement hors tension. Veuillez prendre contact avec votre revendeur local ou avec le centre de réparation. Reportez-vous à la page 64.
- Lorsque l'indicateur DEL s'allume en rouge fixe (non clignotant), le projecteur se met automatiquement hors tension. Dans des conditions normales, le projecteur se rallume une fois qu'il a refroidi. Si le problème persiste, veuillez prendre contact avec votre revendeur local ou avec votre centre de réparation. Reportez-vous à la page 64.

### Note

Contactez le centre de service si le projecteur affiche ces symptômes. Voir la page 84 pour de plus amples informations.

## Réglage de l'image projetée

### Réglage de la hauteur du projecteur

*Le projecteur est muni d'un pied élévateur pour le réglage de la hauteur de l'image.*



- La table ou le support sur lequel se trouve le projecteur doit être de niveau et stable.
- Placez le projecteur de façon à ce qu'il soit perpendiculaire à l'écran.
- Pour votre sécurité personnelle, veuillez fixer correctement les câbles.

Pour relever l'image:

Soulevez le projecteur ① et appuyez sur le bouton de réglage de la hauteur ②.

Le dispositif de réglage de la hauteur descend ③.

Pour rabaisser l'image:

Appuyez sur le bouton de réglage de la hauteur et posez doucement le projecteur.

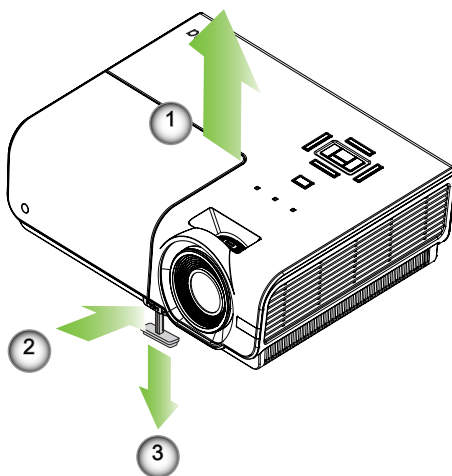

# Installation

## Réglage des dimensions de la projection de l'image (XGA)

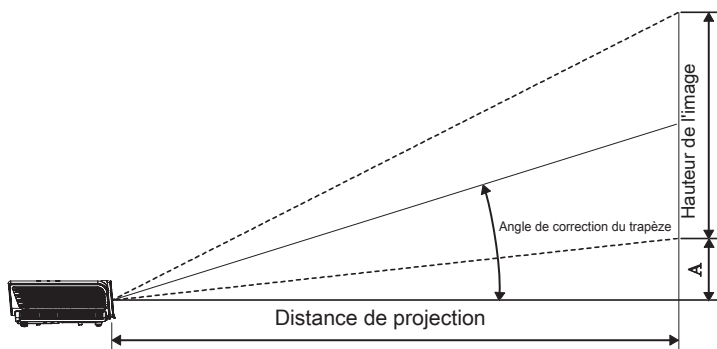

Longueur diagonale (en po) de l'écran de 4:3	Dimensions de l'écran L X H (4:3)				Distance de projection (P)				Décaler (A)	
	(m)		(pieds)		(m)		(pieds)		(m)	(pieds)
	Largeur	Hauteur	Largeur	Hauteur	large	télé	large	télé		
30"	0,61	0,46	2,00	1,50	1,10	1,28	3,60	4,20	0,06	0,19
40"	0,81	0,61	2,67	2,00	1,46	1,71	4,80	5,60	0,08	0,25
60"	1,22	0,91	4,00	3,00	2,19	2,56	7,20	8,40	0,11	0,37
80"	1,63	1,22	5,33	4,00	2,93	3,41	9,60	11,20	0,15	0,49
100"	2,03	1,52	6,66	5,00	3,66	4,27	12,00	14,00	0,19	0,62
120"	2,44	1,83	8,00	6,00	4,39	5,12	14,40	16,80	0,23	0,74
140"	2,84	2,13	9,33	7,00	5,12	5,97	16,80	19,59	0,26	0,86
160"	3,25	2,44	10,66	8,00	5,85	6,83	19,20	22,39	0,30	0,99
190"	3,86	2,90	12,66	9,50	6,95	8,11	22,79	26,59	0,36	1,17
230"	4,67	3,51	15,33	11,50	8,41	9,81	27,59	32,19	0,43	1,42
280"	5,69	4,27	18,66	14,00	10,24	11,95	33,59	39,19	0,53	1,73
300"	6,10	4,57	19,99	15,00	10,97	-	35,99	-	0,56	1,85



300" (overdrive) pour l'Asie.



## Réglage des dimensions de la projection de l'image (1080p)

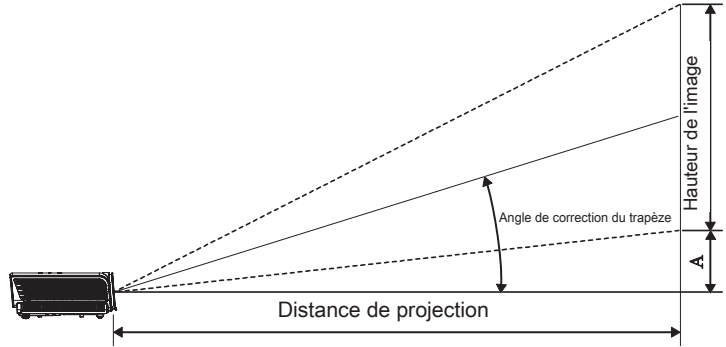

français

Longueur diagonale (en po) de l'écran de 16:9	Dimensions de l'écran L X H (16:9)				Distance de projection (P)				Décaler (A)			
	(m)		(pieds)		(m)		(pieds)		(m)		(pieds)	
	Largeur	Hauteur	Largeur	Hauteur	large	télé	large	télé	(m)	(pieds)		
30"	0,66	0,37	2,18	1,23	-	1,28	-	4,18	0,06	0,18		
40"	0,89	0,50	2,90	1,63	1,40	1,70	4,59	5,58	0,07	0,25		
60"	1,33	0,75	4,36	2,45	2,10	2,55	6,88	8,36	0,11	0,37		
80"	1,77	1,00	5,81	3,27	2,80	3,40	9,18	11,15	0,15	0,49		
100"	2,21	1,25	7,26	4,08	3,50	4,25	11,47	13,94	0,19	0,61		
120"	2,66	1,49	8,71	4,90	4,20	5,10	13,77	16,73	0,22	0,74		
140"	3,10	1,74	10,17	5,72	4,9	5,95	16,06	19,52	0,26	0,86		
160"	3,54	1,99	11,62	6,54	5,60	6,80	18,36	22,31	0,30	0,98		
190"	4,21	2,37	13,80	7,76	6,65	8,08	21,80	26,49	0,35	1,16		
230"	5,09	2,86	16,70	9,39	8,04	9,78	26,39	32,07	0,43	1,41		
280"	6,20	3,49	20,33	11,44	9,79	11,90	32,12	39,04	0,52	1,72		
300"	6,64	3,74	21,78	12,25	10,49	-	34,42	-	0,56	1,84		

# Commandes de l'utilisateur

## Télécommande

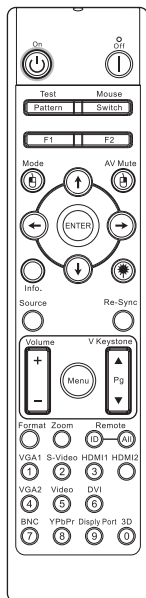

### Utilisation de la télécommande

**Power On/Off (Marche/Arrêt)** Voir la section « Mise hors tension du projecteur », page 14.  
Voir la section « Mise sous tension du projecteur », page 13.

**Test Pattern (Motif de test)** Voir la section « Motif de test », page 44.

**Mouse Switch (Commutateur de la souris)** Lorsque vous branchez votre PC au projecteur via USB, appuyez sur « Commutateur de la souris » pour activer/désactiver le mode souris et prenez la commande de votre PC à l'aide de la télécommande.

**Function 1 (Fonction 1) (F1)** Voir la section « Fonction 1 », page 47.

**Function 2 (Fonction 2) (F2)** Voir la section « Fonction 2 », page 47.

**Mode** Mode - Voir la section « Mode d'affichage », page 23.

**(Ⓚ)** En mode souris, utilisez (Ⓚ) pour émuler le clic gauche de la souris USB via USB.

**AV Mute (Sourde AV)** AV muet - Éteint/allume temporairement l'audio et la vidéo.

**(Ⓛ)** En mode souris, utilisez (Ⓛ) pour émuler le clic droit de la souris USB via USB.

**Quatre touches de sélection directionnelles**  
1. Utilisez ▲▼◀▶ pour sélectionner les objets ou faire des réglages à votre sélection.  
2. En mode souris, utilisez ▲▼◀▶ pour émuler les touches directionnelles.

**Enter (Entrée)**  
1. Confirmez votre choix d'éléments.  
2. En mode souris, pour l'émulation de la touche de saisie du clavier.

**Info. (Informations)** Voir la section « Informations », page 45.

**(☀) Laser** Appuyez sur (☀) pour faire fonctionner le pointeur à l'écran.  
**NE PAS DIRIGER VERS LES YEUX.**

**Source** Appuyez sur « Source » pour rechercher la source.

**Re-Sync** Synchronise automatiquement le projecteur sur la source d'entrée.

**Menu** Pressez « Menu » pour lancer le menu OSD (on-screen display). Pour quitter l'OSD, pressez de nouveau « Menu ».

### Note

Étant donné les différences d'applications pour chaque pays, certaines régions peuvent avoir des accessoires différents.

# Commandes de l'utilisateur

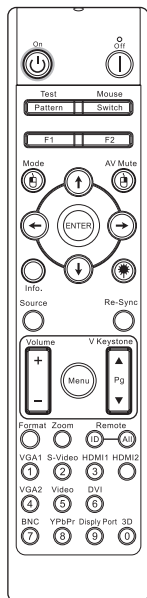

Etant donné les différences d'applications pour chaque pays, certaines régions peuvent avoir des accessoires différents.

## Utilisation de la télécommande

<b>Volume +/-</b>	Appuyez sur « Volume +/- » pour régler le volume.
<b>V Keystone +/- (Trapèze V +/-)</b>	Règle la distorsion d'image causée par l'inclinaison du projecteur. (±30 degrés)
<b>Format</b>	Voir la section « Format », page 29.
<b>Zoom</b>	Appuyez sur « Zoom » pour faire un zoom arrière sur les images.
<b>Remote ID (ID télécommande)</b>	Appuyez jusqu'à ce que le voyant DEL clignote puis appuyez sur 01-99 pour configurer le code de télécommande.
<b>Remote All (Tout télécommande)</b>	Appuyez pour définir le code télécommande sur tous.
<b>VGA1</b>	Appuyez sur « VGA1 » pour sélectionner la source du connecteur VGA-ENTREE.
<b>S-Video (S-Vidéo)</b>	Appuyez sur « S-Vidéo » pour sélectionner la source S-Vidéo.
<b>HDMI</b>	Appuyez sur « HDMI pour choisir la source HDMI.
<b>Re-sync</b>	Permet de synchroniser automatiquement le projecteur à la source d'entrée.
<b>VGA2</b>	Appuyez sur « VGA2 » pour sélectionner la source du connecteur VGA-ENTREE.
<b>Video (Vidéo)</b>	Appuyez sur « Vidéo » pour sélectionner la source de Vidéo composite.
<b>DVI</b>	Appuyez sur « DVI » pour choisir la source depuis un connecteur DVI-D.
<b>BNC</b>	Appuyez sur « BNC » pour choisir la source BNC.
<b>YPbPr</b>	Appuyez sur « YPbPr » pour choisir la source YPbPr.
<b>DisplayPort</b>	Appuyez sur « DisplayPort » pour choisir la source DisplayPort.
<b>3D (Trois dimensions)</b>	Appuyez sur « Trois dimensions » pour activer/désactiver le menu 3D.

# Commandes de l'utilisateur

## Menus d'affichage à l'écran

Le projecteur possède des menus d'affichage à l'écran multilingues qui vous permettent d'effectuer des réglages d'image et de modifier toute une gamme de paramètres. Le projecteur détectera automatiquement la source.

### Comment procéder

1. Pour ouvrir le menu OSD, pressez « Menu » sur la télécommande ou le pavé de touches du projecteur.
2. Lorsque l'OSD s'affiche, utilisez les touches ◀▶ pour sélectionner un élément dans le menu principal. Lors de la sélection d'une page en particulier, pressez la touche ▲▼ ou « Entrée » pour entrer dans le sous-menu.
3. Utilisez les touches ▲▼ pour sélectionner l'élément souhaité et réglez les paramètres avec les touches ◀▶.
4. Sélectionnez l'élément suivant à régler dans le sous-menu et réglez comme décrit ci-dessus.
5. Pressez « Entrée » pour confirmer et l'écran retournera au menu principal.
6. Pour quitter, pressez de nouveau « Menu ». Le menu OSD reviendra au dernier niveau et le projecteur enregistrera automatiquement les nouveaux paramètres.

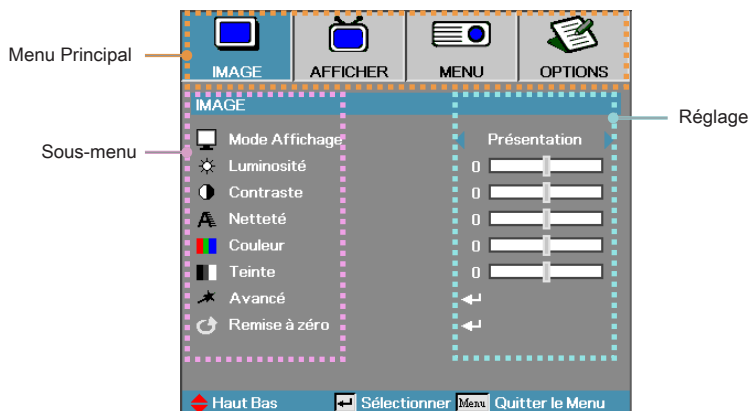

# Commandes de l'utilisateur

## Arborescence du menu

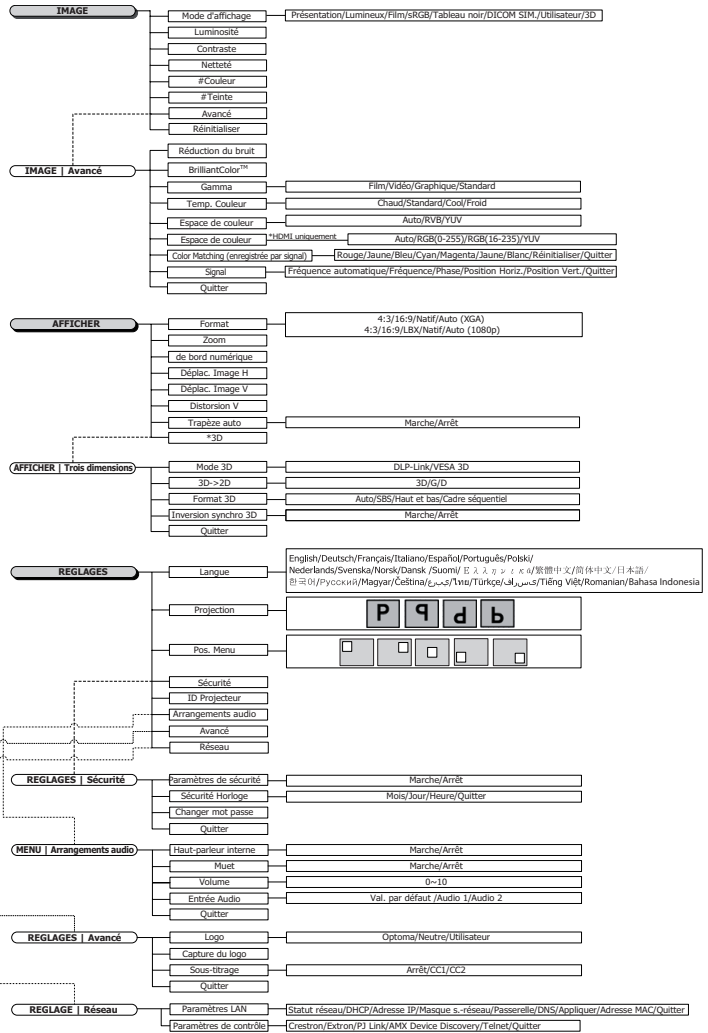

- (#) « Couleur » et « Tendence » ne sont pris en charge que pour les sources vidéo YUV.
- (\*) La « 3D » n'est disponible que quand un signal compatible est fourni.

# Commandes de l'utilisateur

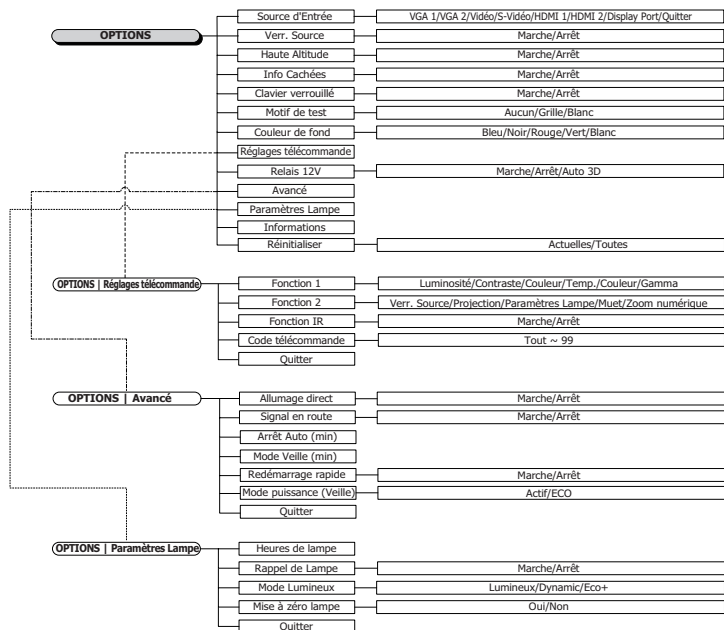

# Commandes de l'utilisateur

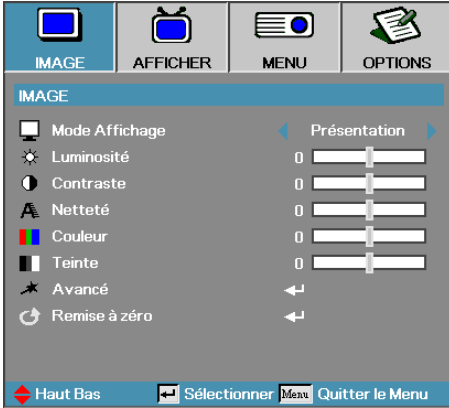

## Image

### Mode Affichage

Il existe de nombreux pré-réglages usine optimisés pour toute une gamme de types d'images.

- ▶ **Présentation** : Bonnes couleurs et luminosité provenant de l'entrée PC.
- ▶ **Luminosité** : Luminosité maximale depuis l'entrée PC.
- ▶ **Film** : Pour le home cinéma.
- ▶ **sRGB** : Couleurs précises standardisées.
- ▶ **Tableau noir**: Ce mode doit être sélectionné pour obtenir des paramètres de couleur idéaux lors de la projection sur un tableau (vert).
- ▶ **DICOM SIM**: Ce mode d'affiche simule les performances de niveaux de gris/gamma de l'équipement utilisé pour l'imagerie numérique et les communications en médecine (DICOM).

Important : Ce mode ne doit JAMAIS être utilisé pour des diagnostics médicaux, il ne sert qu'à des fins d'apprentissage et de formation.

- ▶ **Utilisateur**: Réglages propres à l'utilisateur.
- ▶ **Trois dimensions**: Paramètre ajustable par l'utilisateur pour la visualisation de 3D.

### Luminosité

Règle la luminosité de l'image.

- ▶ Appuyez sur ◀ pour assombrir l'image.
- ▶ Appuyez sur ▶ pour éclaircir l'image.

# Commandes de l'utilisateur

## Contraste

Le contraste contrôle le degré de différence entre les zones les plus claires et les plus sombres de l'image.

- ▶ Appuyez sur ◀ pour diminuer le contraste.
- ▶ Appuyez sur ▶ pour augmenter le contraste.

## Netteté

Règle la netteté de l'image.

- ▶ Appuyez sur ◀ pour diminuer la netteté.
- ▶ Appuyez sur ▶ pour augmenter la netteté.

## Couleur

Ajuste une image vidéo depuis le noir et blanc jusqu'à des couleurs pleinement saturées.

- ▶ Appuyez sur ◀ pour réduire la quantité de couleur de l'image.
- ▶ Appuyez sur ▶ pour augmenter la quantité de couleur de l'image.

## Teinte

Règle la balance des couleurs du rouge et du vert.

- ▶ Appuyez sur ◀ pour augmenter la quantité du rouge sur l'image.
- ▶ Appuyez sur ▶ pour augmenter la quantité de rouge dans l'image.

## Avancé

Accédez au menu Avancé. Sélectionnez des options d'affichage avancées telles que Réduction Bruit, BrilliantColor™, Gamma, Temp. Couleur, Echelle Chroma., Color Matching, Signal, puis Quitter. Voir page 25 pour plus d'informations.



# Commandes de l'utilisateur

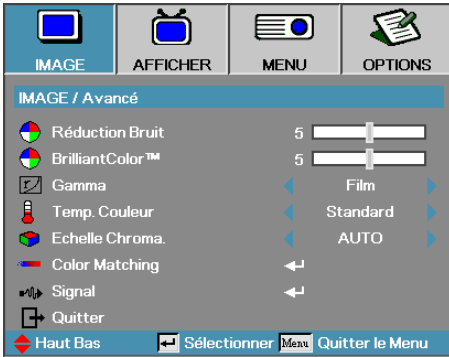

## Image / Avancé

### Réduction Bruit

La réduction du bruit adaptative pour les mouvements réduit la quantité de bruit visible pour les signaux entrelacés. La plage va de « 0 » à « 10 ». (0=Désactivé)

### BrilliantColor™

Cet élément réglable utilise un nouvel algorithme de traitement des couleurs et des améliorations de niveau du système pour permettre une luminosité plus élevée tout en offrant une couleur vraie, plus vibrante dans l'image. La plage s'étend de 1 à 10. Si vous préférez une image plus fortement améliorée, réglez vers le paramètre maximum. Pour une image plus douce et plus naturelle, réglez vers le paramètre minimum.

### Gamma

Choisissez le type Gamma depuis Film, Vidéo, Standard.

### Temp. Couleur

Règle la température des couleurs. A une température plus basse, l'écran apparaît plus froid, à une température plus élevée, l'écran apparaît plus chaud.

### Echelle Chroma.

Sélectionner un type de matrice de couleur approprié entre AUTO, RVB et YUV.

- ▶ Pour HDMI uniquement : Sélectionnez la matrice de couleurs entre Auto, RVB (0-255), RVB (16-235), YUV.

# Commandes de l'utilisateur

## Color Matching

Accédez au menu Color Matching. Voir page 27 pour plus d'informations.

## Signal

Entrez dans le menu Signal. Configurez les propriétés de signal du projecteur. La fonction est disponible quand la source d'entrée prend en charge VGA 1/VGA 2. Voir la page 28 pour plus d'informations.

# Commandes de l'utilisateur

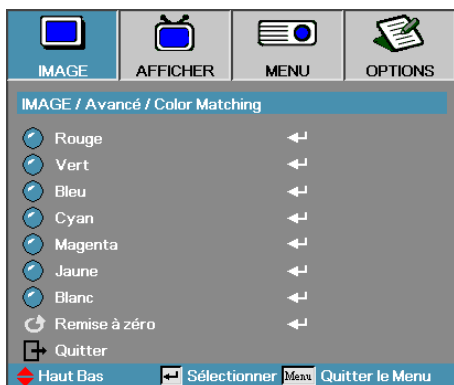

## Image | Avancé | Color Matching

François

### Couleurs (Sauf blanc)

Appuyez sur ▲ ▼ pour sélectionner une couleur et appuyez sur « Entrée » pour ajuster la teinte, la saturation et le gain.

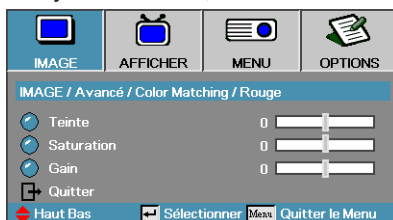

### Note

- Le vert, le bleu, le cyan, le jaune et le magenta peuvent être ajustés séparément avec la teinte/saturation et le gain de chaque couleur.
- Le blanc peut être ajusté avec Rouge, Vert ou Bleu.

Appuyez sur ▲ ▼ pour sélectionner Teinte, Saturation ou Gain et appuyez sur ◀ ▶ pour ajuster les paramètres.

### Blanc

Appuyez sur ▲ ▼ pour sélectionner Blanc et appuyez sur « Entrée ».

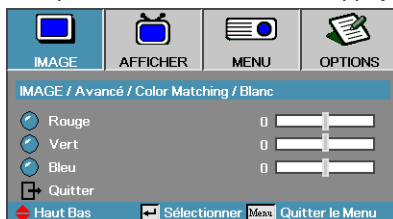

Appuyez sur ▲ ▼ pour sélectionner Rouge, Vert ou Bleu et appuyez sur ◀ ▶ pour ajuster les paramètres.

### Remise à zéro

Redéfinit tous les paramètres de couleur à leurs valeurs d'usine.

# Commandes de l'utilisateur

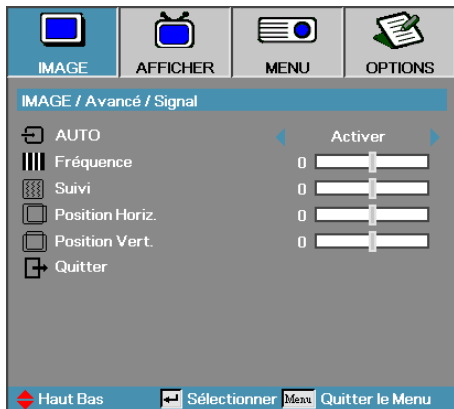

## *Image / Avancé / Signal*

### AUTO

Placez Automatique sur Marche ou Arrêt pour verrouiller ou déverrouiller les fonctions Phase et Fréquence.

- ▶ Désactiver—Arrêt verrouillage auto.
- ▶ Activer—Marche verrouillage auto.

### Fréquence

Modifie la fréquence des données d'affichage afin qu'elle corresponde à la fréquence de la carte graphique de votre ordinateur. Si vous voyez apparaître une barre verticale vacillante, utilisez cette fonction pour effectuer un réglage.

### Suivi

Phase synchronise la phase du signal d'affichage avec la carte graphique. Si l'image est instable ou vacillante, utilisez cette fonction pour la corriger.

### Position Horiz.

- ▶ Appuyez sur ◀ pour déplacer l'image à gauche.
- ▶ Appuyez sur ▶ pour déplacer l'image à droite.

### Position Vert.

- ▶ Appuyez sur ◀ pour déplacer l'image vers le bas.
- ▶ Appuyez sur ▶ pour déplacer l'image vers le haut.

# Commandes de l'utilisateur

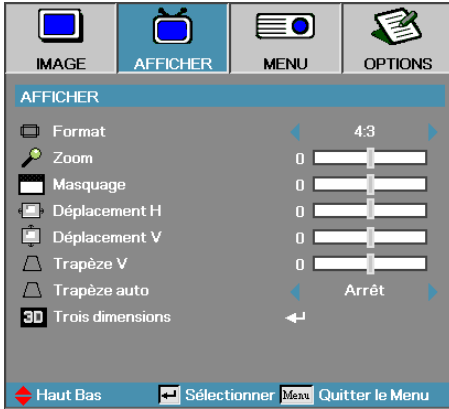

## Afficher

### Format

Utilisez cette fonction pour choisir le rformat d'image souhaité.

- ▶ 4:3 : Ce format est destiné aux sources d'entrée 4x3 non avancées pour TV à grand écran.
- ▶ 16:9 : Ce format est destiné aux sources d'entrée 16x9, par exemple les HDTV et DVD avancées pour TV à grand écran.
- ▶ LBX : Le format est pour les sources boîte aux lettres non 16/9 et pour les utilisateurs qui utilisent un objectif 19/9 pour afficher un rapport d'aspect de 2,35/1 avec une pleine résolution.
- ▶ Natal : Dépend de la résolution de la source d'entrée – Aucune mise à l'échelle n'est effectuée.
- ▶ Auto : Sélectionne automatiquement le format approprié.

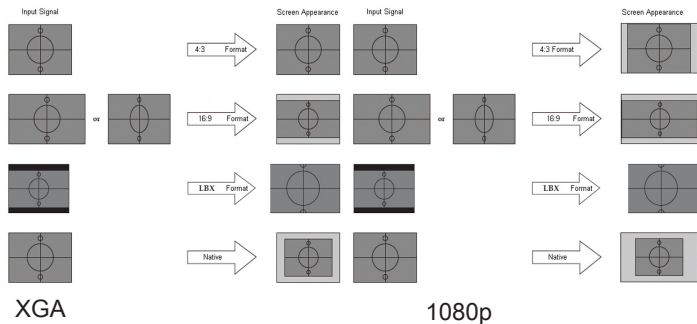

# Commandes de l'utilisateur

## Zoom

- ▶ Appuyez sur ◀ pour réduire la taille d'une image.
- ▶ Appuyez sur ▶ pour agrandir une image sur l'écran de projection.

## Masquage

La fonction Masquage supprime le bruit d'une vidéo. Appliquez le Masquage à l'image pour supprimer le bruit d'encodage vidéo au bord de la source vidéo.

## Déplacement H

Déplace la position de l'image projetée horizontalement.

- ▶ Appuyez sur ◀ pour déplacer l'image à gauche sur l'écran de projection.
- ▶ Appuyez sur ▶ pour déplacer l'image à droite sur l'écran de projection.

## Déplacement V

Déplace la position de l'image projetée verticalement.

- ▶ Appuyez sur ▶ pour déplacer l'image vers le haut sur l'écran de projection.
- ▶ Appuyez sur ◀ pour déplacer l'image vers le bas sur l'écran de projection.

## Trapèze V

Appuyez sur ◀ ou ▶ pour compenser la déformation verticale de l'image quand le projecteur présente un angle par rapport à l'écran.

## Trapèze auto

Appuyez sur ◀ ou ▶ pour activer ou désactiver Trapèze auto.

## Trois dimensions

Accédez au menu 3D. Sélectionnez des options 3D comme Mode 3D, 3D->2D, Format 3D et Inversion sync 3D. Voir page 31 pour plus d'informations.

# Commandes de l'utilisateur

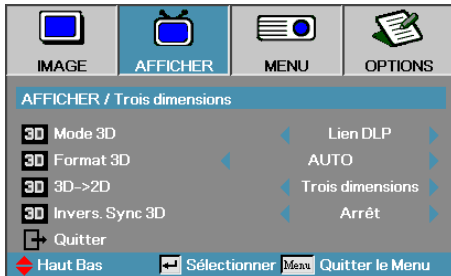

## Afficher / Trois dimensions

### Mode 3D

- ▶ DLP Link : Sélectionnez DLP Link pour utiliser des paramètres optimisés pour les lunettes 3D DLP Link.
- ▶ VESA 3D : Sélectionnez VESA 3D pour utiliser des paramètres optimisés pour des images 3D basées sur IR.

### 3D→2D

Appuyez sur ◀ ou ▶ pour afficher du contenu 3D en 2D (Gauche) ou 2D (Droite) sans lunettes 3D pour apprécier du contenu 3D. Ce paramètre peut également être utilisé pour des installations 3D passives sur projecteur double.

### Format 3D

- ▶ Auto : Quand un signal d'identification 3D est détecté, le format 3D est sélectionné automatiquement. (Pour les sources HDMI 1.4 3D uniquement)
- ▶ SBS : Afficher le signal 3D au format côte-à-côte
- ▶ Haut et bas : Afficher le signal 3D au format haut-bas
- ▶ Cadre séquentiel : Afficher le signal 3D au format cadre séquentiel.

### Invers. Sync 3D

Appuyez sur ◀ ou ▶ pour activer ou désactiver la fonction Invers. Sync 3D qui permet d'inverser les images.

# Commandes de l'utilisateur

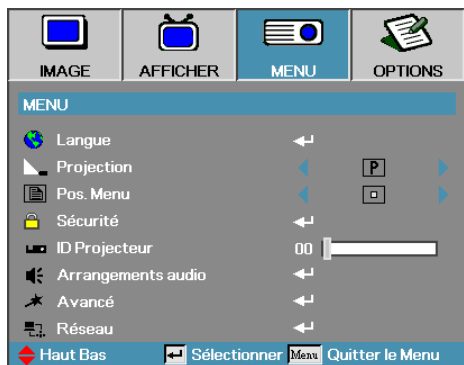

## Menu

### Langue

Accéder au menu Langue. Choisissez le menu OSD multilingue. Voir en page 34 pour plus d'informations.

### Projection

Sélectionner la méthode de projection:

- ▶ **P** Bureau Avant  
Le paramètre d'usine par défaut.
- ▶ **9** Bureau Arrière  
Quand vous sélectionnez cette fonction, le projecteur renverse l'image de manière à ce que vous puissiez projeter derrière un écran translucide.
- ▶ **d** Avant Plafond  
Quand vous sélectionnez cette fonction, le projecteur retourne l'image pour une projection depuis plafond.
- ▶ **b** Plafond Arrière  
Quand vous sélectionnez cette fonction, le projecteur renverse l'image et la retourne. Vous pouvez projeter depuis l'arrière vers un écran translucide avec une projection depuis le plafond.

### Pos. Menu

Choisissez l'emplacement du menu sur l'écran d'affichage.

### Sécurité

Accéder au menu Sécurité. Accéder aux caractéristiques de sécurité du projecteur.

Voir en page 35-37 pour plus d'informations.



# Commandes de l'utilisateur

## ID Projecteur

Sélectionnez un ID de projecteur à deux chiffres de 00 à 99.

## Arrangements audio

Accédez au menu Audio. Réglez les propriétés du niveau audio.  
Voir en page 38 pour plus d'informations.

## Avancé

Accédez au menu Avancé. Choisissez l'écran à afficher pendant le démarrage. Voir en page <?> pour plus de d'informations.

## Réseau

Permet un accès aux contrôles des commandes Web, PJ-Link, et IP. Voir en page 40 pour plus d'informations.

# Commandes de l'utilisateur



## Menu / Langue

### Langue

Choisir le menu OSD multilingue. Appuyez sur « Entrée » dans le sous-menu et utilisez ensuite la touche gauche (◀) ou droite (▶) pour choisir votre langue.

# Commandes de l'utilisateur



## Menu / Sécurité

### Paramètres de sécurité

Active ou désactive le mot de passe de sécurité.

- ▶ Marche—le mot de passe actuel est requis pour allumer le projecteur et accéder au menu Sécurité.
- ▶ Arrêt—aucun mot de passe n'est exigé après la mise sous tension du système.



Le mot de passe par défaut : 1, 2, 3, 4, 5.

Lorsque la sécurité est activée, l'écran suivant apparaît au démarrage et avant que l'accès au menu Sécurité ne soit autorisé :



# Commandes de l'utilisateur

## Sécurité Horloge

Accéder sous-menu Sécurité horloge.

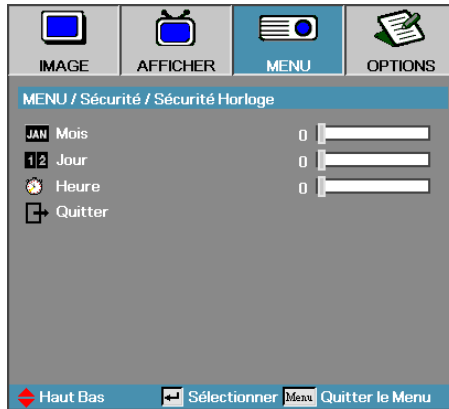

Entrez les mois, les jours et les heures durant lesquels le projecteur peut être utilisé sans entrer le mot de passe. Le fait de quitter le menu Réglages active la Sécurité Horloge.

Une fois qu'il est activé, le projecteur nécessite un mot de passe aux dates et heures spécifiées pour permettre d'activer et d'accéder au menu de sécurité.

Si le projecteur est en cours d'utilisation et que la Sécurité Horloge est active, l'écran suivant s'affiche pendant 60 secondes avant que le mot de passe ne soit requis.



# Commandes de l'utilisateur

## Changer mot passe

Utiliser ce sous- menu pour changer le mot de passe de sécurité pour le projecteur.

1. Sélectionner Changer mot passe dans le sous-menu Sécurité. La boîte de dialogue Confirmer modification mot de passe apparaît.
2. Sélectionnez Oui.



En cas de saisie de trois mots de passe erronés, l'appareil s'éteint au bout de 10 secondes.



3. Entrez le mot de passe par défaut <1> <2> <3> <4> <5>. Un second écran de mot de masse s'affiche.

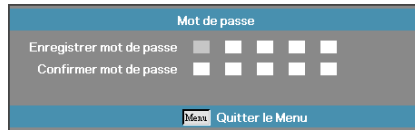

4. Entrez deux fois le nouveau mot de passe pour confirmer.



Si les nouveaux mots de passe ne correspondent pas, l'écran de mot de passe réapparaît.

# Commandes de l'utilisateur



## Menu / Arrangements audio

### Haut parleur interne

- ▶ Arrêt—éteint le haut-parleur interne.
- ▶ Marche—allume le haut-parleur interne.

### Muet

Activer ou désactiver l'audio.

- ▶ Arrêt—le volume du haut-parleur et de la sortie audio sont désactivés.
- ▶ Marche—le volume du haut-parleur et de la sortie audio sont activés.

### Volume

Appuyez sur ◀ pour diminuer le volume.

Appuyez sur ▶ pour augmenter le volume.

### Entrée Audio

Appuyez sur ◀▶ pour sélectionner la source d'entrée audio.

# Commandes de l'utilisateur

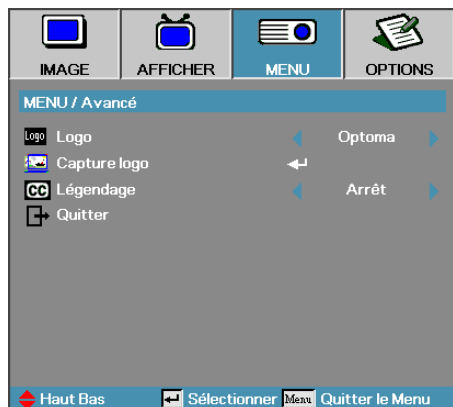

## Menu / Avancé

### Logo

Sélectionnez l'écran à afficher au démarrage.

- ▶ Optoma—l'écran de démarrage par défaut fourni.
- ▶ Neutre—la couleur de fond.
- ▶ Utilisateur—capture d'écran personnalisée utilisant la fonction Capture du logo.

### Capture logo

Capturez un écran affiché afin de l'utiliser comme écran de démarrage.

1. Affichez l'écran désiré sur le projecteur.
2. Sélectionnez Capture du logo dans le menu Avancé. Un écran de confirmation apparaît.

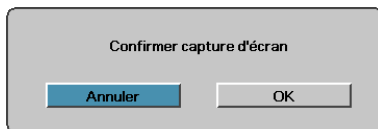

3. Sélectionnez OK. Capture d'écran en cours s'affichera. Une fois terminé, Capture d'écran réussie s'affichera. L'écran capturé est enregistré comme Utilisateur dans le menu Logo.

### Légendage

Sélectionnez l'écran pour afficher le légendage.

- ▶ Arrêt—le paramètre fourni par défaut.
- ▶ CC1 / CC2—le texte du sous-titre s'affiche si disponible.



Seul un écran de démarrage peut être enregistré à la fois. Les instantanés suivants écrasent les fichiers précédents limités en 1920 x 1200 (Voir tableau en annexe)

# Commandes de l'utilisateur



## Menu / Réseau

### Paramètres LAN

Accédez au menu Paramètres LAN. Voir page 41 pour plus d'informations.

### Paramètres de contrôle

Accédez au menu Paramètres de contrôle. Voir page <?> pour plus d'informations.



# Commandes de l'utilisateur

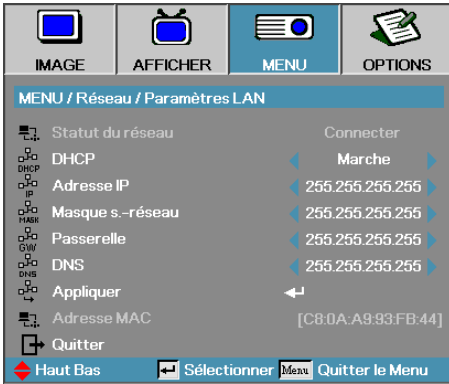

## Menu / Paramètres LAN

Si la connexion est réussie, l'affichage OSD affiche la boîte de dialogue suivante.

- ▶ Statut du réseau—pour afficher les informations du réseau.
- ▶ DHCP:
  - Marche: Attribuer automatiquement une adresse IP au projecteur à partir du serveur DHCP.
  - Arrêt: Attribuer manuellement une adresse IP.
- ▶ Adresse IP—Sélectionnez une adresse IP.
- ▶ Masque s.-réseau—Sélectionnez le numéro du masque de sous-réseau.
- ▶ Passerelle—Sélectionnez la passerelle par défaut du réseau connecté au projecteur.
- ▶ DNS—Sélectionnez le numéro DNS.
- ▶ Appliquer—Appuyer sur « Entrée » pour appliquer la sélection.
- ▶ Adresse MAC—lecture seule.

### Note

Le sous-menu Réseau est accessible si un câble réseau est connecté.

# Commandes de l'utilisateur

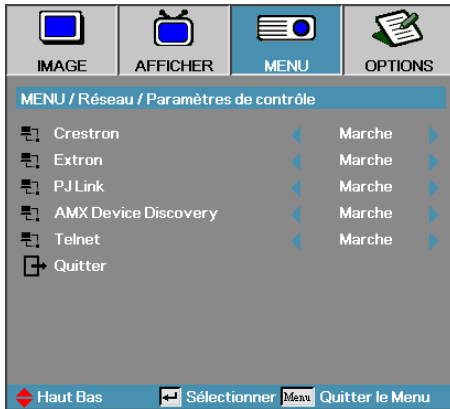

## *Menu / Paramètres de contrôle*

### Crestron

Appuyez sur ◀▶ pour activer/désactiver Crestron.

### Extron

Appuyez sur ◀▶ pour activer/désactiver Extron.

### PJ Link

Appuyez sur ◀▶ pour activer/désactiver PJ Link.

### AMX Device Discovery

Appuyez sur ◀▶ pour activer/désactiver AMX Device Discovery.

### Telnet

Appuyez sur ◀▶ pour activer/désactiver Telnet.

# Commandes de l'utilisateur

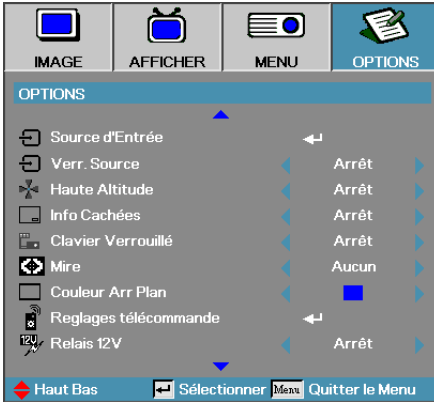

## Options

### Sources d'Entrée

Accéder au sous-menu Source d'entrée. Sélectionner les sources à balayer pour au démarrage. Voir en page 46 pour plus d'informations.

### Verr. Source

Verrouiller la source d'entrée actuelle comme seule source disponible, même si le câble est débranché.

- ▶ Marche—seule la source actuelle est reconnue comme source d'entrée.
- ▶ Arrêt—toutes les sources sélectionnées dans Options | Source d'entrée sont reconnues comme sources d'entrée.

### Haute Altitude

Règle la vitesse du ventilateur suivant l'environnement.

- ▶ Marche—augmente la vitesse du ventilateur pour une température, humidité ou altitude élevée.
- ▶ Arrêt—vitesse de ventilateur normale pour des conditions normales.

### Info Cachées

Supprimer les messages d'information sur l'écran du projecteur.

- ▶ Marche—aucun message d'état n'apparaît à l'écran pendant l'utilisation.
- ▶ Arrêt—des messages d'état apparaissent à l'écran pendant le fonctionnement.

# Commandes de l'utilisateur

## Clavier Verrouillé

Verrouille les boutons du panneau du projecteur.

- ▶ Marche—un message d'avertissement s'affiche pour confirmer le verrouillage du clavier.



- ▶ Arrêt—les fonctions du clavier du projecteur sont normales.

## Mire

Affiche un motif de test. Choisissez entre Grille, Blanc et Aucun.

## Couleur Arr Plan

Sélectionnez la couleur d'arrière-plan désirée pour l'image projetée quand aucune source n'est détectée.

## Reglages télécommande

Accédez aux paramètres de la Télécommande. Voir page 47 pour plus d'informations.

## Relais 12V

Appuyez sur ◀▶ pour activer ou non la sortie Relais 12V.



Appuyez 5 s sur la touche « Entrée » du clavier pour le déverrouiller

# Commandes de l'utilisateur

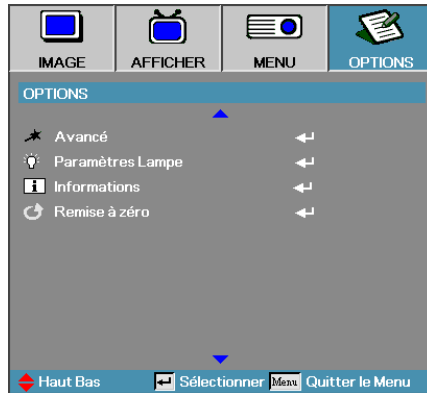

## Avancé

Accéder au menu Avancé. Voir en page 48-49 et pour plus de détails.

## Paramètres Lampe

Accéder au menu Paramètres Lampe. Voir en page 50-51 pour plus de détails.

## Informations

Affiche les informations du projecteur.

## Remise à zéro

Réinitialiser toutes les options à leurs paramètres d'usine par défaut.

# Commandes de l'utilisateur

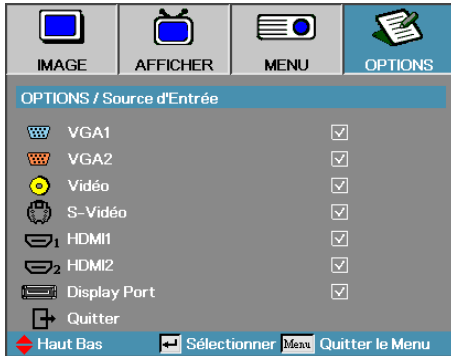

## Options / Source d'Entrée

### Source d'Entrée

Utilisez cette option pour activer / désactiver les sources d'entrée. Appuyez sur ▲ ou sur ▼ pour sélectionner une source, appuyez ensuite sur ◀ ou sur ▶ pour l'activer/désactiver. Pressez « Entrée » pour terminer la sélection. Le projecteur ne recherchera pas les entrées désélectionnées.



Si toutes les sources sont désélectionnées, le projecteur ne peut pas afficher d'image. Laissez au moins une source sélectionnée.

# Commandes de l'utilisateur



## Options / Remote Settings

### Fonction 1

Configurez la touche F1 comme raccourci pour la fonction Luminosité, Contraste, Couleur, Temp. couleurs ou Gamma.

### Fonction 2

Configurez F2 comme raccourci pour la fonction Verrouiller source, Projection, Paramètres lampe, Zoom numérique ou Volume.

### Fonction IR

Activer ou désactiver la fonction IR du projecteur.

### Télécommande

Appuyez sur ◀▶ pour définir le code personnalisé de la télécommande et appuyez sur « Entrée » pour modifier le paramètre.

# Commandes de l'utilisateur

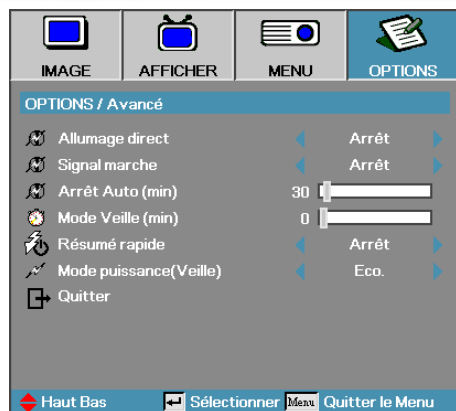

## Options / Avancé

### Allumage direct

Activer ou désactiver Marche directe.

- ▶ Marche—le projecteur s'allume automatiquement quand l'appareil est alimenté en courant CA.
- ▶ Arrêt—le projecteur doit être allumé normalement.

### Signal marche

Active ou désactive le signal marche.

- ▶ Marche—projecteur s'allume automatiquement lorsqu'un signal actif est détecté.
- ▶ Arrêt—désactive l'alimentation sur relais quand un signal actif est détecté.



1. Disponible uniquement quand le mode veille est actif.
2. Si le projecteur est éteint alors qu'une source d'entrée est active (la dernière source d'image s'affiche à l'écran), il ne redémarrera pas à moins que:
  - a. La source ne soit arrêtée puis qu'une source de signal ne soit redémarrée.
  - b. Le projecteur ne soit débranché puis rebranché.
3. Un signal activé ignorera « le verrouillage de la source ».



# Commandes de l'utilisateur

## Arrêt Auto (min)

Régler l'intervalle d'Arrêt Auto. Le projecteur éteint la lampe après 30 minutes sans signal, par défaut. L'avertissement suivant s'affiche 60 secondes avant l'arrêt.

Le projecteur s'éteindra automatiquement 60 sec

## Mode Veille (min)

Régler l'intervalle de Mode Veille. Le projecteur s'éteint après la durée d'inactivité spécifiée (quel que soit le signal). L'avertissement suivant s'affiche 60 secondes avant l'arrêt.

Le projecteur s'éteindra automatiquement 60 sec

## Résumé rapide

Si Redémarrage rapide est activé, le projecteur peut se remettre à fonctionner rapidement à condition que le projecteur soit rallumé dans les 100 secondes après avoir été éteint.

## Mode puissance (Veille)

- ▶ Eco.: Choisissez « Eco. » pour éviter de gaspiller du courant < 0,5W.
- ▶ Activé: Choisissez « Activé » pour revenir au mode de veille normal et le port de sortie VGA sera activé.



Lorsque le mode Alimentation (Veille) est réglé sur Eco., le pass-through VGA et Audio, RS-232 et RJ45 seront désactivés lorsque le projecteur est en veille.

# Commandes de l'utilisateur



## Options / Paramètres Lampe

### Heures lampe

Affiche le nombre d'heures d'activité de la lampe. Cet élément est seulement à afficher.

### Rappel de Lampe

Activer ou désactiver le rappel de durée de vie de lampe.

- ▶ Marche—un message d'avertissement s'affiche quand la durée de vie de lampe restante est inférieure à 30 heures.

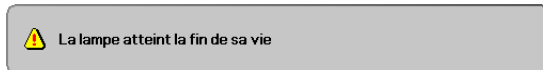

- ▶ Arrêt—aucun message d'avertissement ne s'affiche.

### Mode Lumineux

Sélectionner le mode de luminosité de la lampe.

- ▶ Luminosité—le paramètre par défaut.
- ▶ Dynamic—permet au projecteur de détecter l'image projetée lumineuse ou sombre en contrôlant automatiquement les faisceaux du projecteur (100% ~ 30%).
- ▶ Eco+—réglage d'une luminosité plus faible (80% ~ 30%) pour préserver la durée de vie de la lampe.

# Commandes de l'utilisateur

## Mise à zéro lampe

Après avoir remplacé la lampe, réinitialisez le compteur de lampe afin de refléter précisément la durée de vie de la nouvelle lampe.

1. Sélectionnez « Mise à zéro lampe »

Un écran de confirmation apparaît.

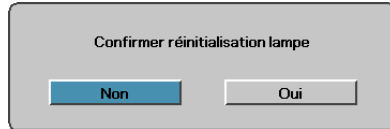

2. Sélectionnez Oui pour réinitialiser le compteur de lampe à zéro.

# Commandes de l'utilisateur

## LAN\_RJ45



- Le projecteur se connecte au LAN, utilisez le câble Ethernet normal.
- Poste à poste (Le PC se connecte directement au projecteur), veuillez utiliser le câble Ethernet croisé.

Pour plus de simplicité et de facilité d'utilisation, le projecteur Optoma offre diverses fonctionnalités de réseau et de gestion distante.

La fonction LAN/RJ45 du projecteur via un réseau, par exemple géré à distance: Marche/Arrêt, paramètres de Luminosité et de Contraste. Ainsi que des informations sur l'état du projecteur, telles que : Source vidéo, Son Muet, etc.

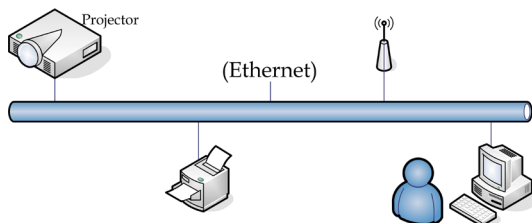

### Fonctionnalités Terminal LAN câblé

Le projecteur peut être contrôlé par un PC (Portable) ou d'autres appareils externes via le port LAN/RJ45 et est compatible avec Crestron / Extron / AMX (Device Discovery) / PJLink.

- ▶ Crestron est une marque déposée de Crestron Electronics, Inc. aux États-unis.
- ▶ Extron est une marque déposée d'Extron Electronics, Inc. aux États-unis.
- ▶ AMX est une marque déposée d'AMX LLC aux États-Unis.
- ▶ PJLink a déposé une demande d'enregistrement de marque et de logo au Japon, aux États-Unis et dans d'autres pays via JBMA.

### Appareils externes pris en charge

Ce projecteur est pris en charge par les commandes spécifiées du contrôleur Crestron Electronics et des logiciels liés (par ex. RoomView®).

<http://www.crestron.com/>

Le projecteur est conforme pour une prise en charge des appareils Extron pour référence.

<http://www.extron.com/>

Ce projecteur est pris en charge par AMX (Device Discovery).

<http://www.amx.com/>

# Commandes de l'utilisateur

Ce projecteur prend en charge toutes les commandes de PJLink Class1 (Version 1.00).

<http://pjlink.jbmia.or.jp/english/>

Pour plus de détails ou d'informations sur les différents types d'appareils externes pouvant être connectés au port LAN/RJ45 et sur la télécommande et le projecteur, ainsi que pour les contrôlés liés pour prendre en charge chaque appareil externe, veuillez contacter le service d'assistance directement.

## LAN RJ45

1. Connecter un câble RJ45 aux ports RJ45 sur le projecteur et le PC (Laptop).

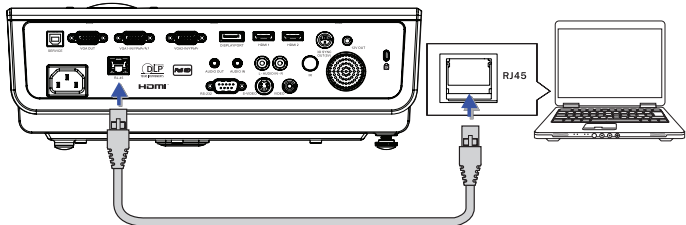

2. Sur le PC (Laptop), sélectionnez Démarrer -> Panneau de configuration -> Connexions réseau.

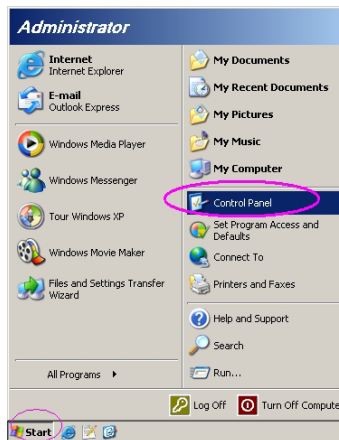

# Commandes de l'utilisateur

3. Cliquez avec le bouton droit de la souris sur votre Connexion au réseau local et sélectionnez Propriétés.

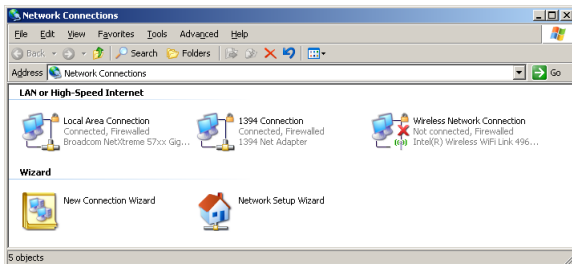

4. Dans la fenêtre Propriétés, sélectionnez l'onglet Général, et sélectionnez Internet Protocol (TCP/IP).

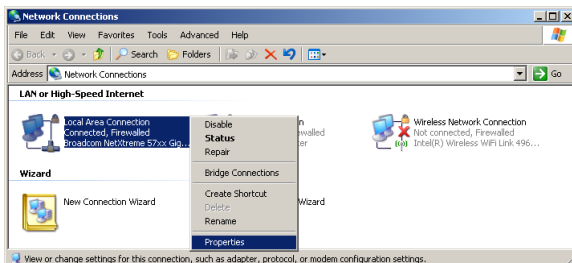

5. Cliquez sur Propriétés.

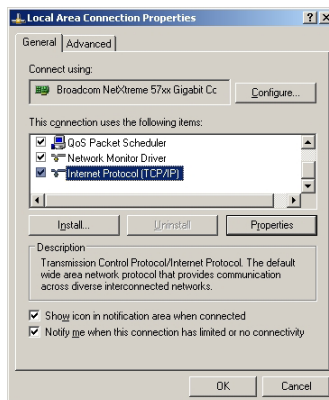

# Commandes de l'utilisateur

6. Renseignez l'adresse IP et le Masque de sous-réseau et appuyez sur OK.

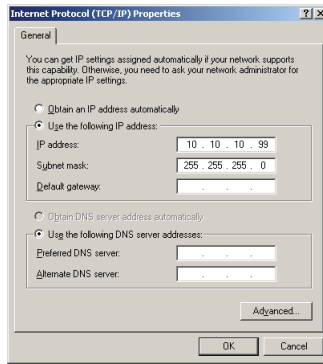

7. Appuyez sur le bouton Menu sur le projecteur.
8. Sélectionnez OSD-> Réglages-> Réseau-> Paramètres LAN.
9. Entrez les données suivantes:
  - ▶ DHCP: Arrêt
  - ▶ Adresse IP: 10.10.10.10
  - ▶ Masque s.-réseau: 255.255.255.0
  - ▶ Passerelle: 0.0.0.0
  - ▶ DNS : 0.0.0.0
10. Appuyez sur « Entrée » / ▶ pour confirmer les paramètres.
11. Ouvrez un navigateur Internet (par exemple Microsoft Internet Explorer avec Adobe Flash Player 9.0 ou une version ultérieure).

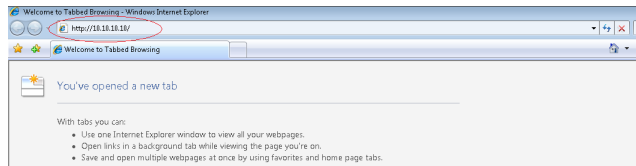

12. Dans la barre d'adresse, entrez l'adresse IP: 10.10.10.10.

# Commandes de l'utilisateur

13. Appuyez sur « Entrée » / ►.

Le projecteur est paramétré pour être géré à distance. La fonction LAN/RJ45 s'affiche comme suit.



Pour plus d'information, veuillez visiter <http://www.crestron.com>.



Admin > Information	
Information	
Alert Settings	
Crestron	
Model Name	
System	
System Status	Power On
Display Source	No Source
Lamp Hours	8
Image	Presentation
Error Status	No Error
LAN Status	
IP address	10.10.10.10
Subnet mask	255.255.255.0
Default gateway	0.0.0.0
DNS Server	0.0.0.0
MAC address	
Version	
LAN Version	
FW Version	

Crestron Copyright © 2013 by Optoma Corp.



Expansion Options

Crestron Control		Projector		User Password	
IP Address	<input type="text"/>	Projector Name	<input type="text" value="PJ01"/>	<input type="checkbox"/> User Enabled	<input type="text"/>
IP ID	<input type="text"/>	Location	<input type="text" value="RM01"/>	Password	<input type="text"/>
Control Port	<input type="text"/>	Assigned To	<input type="text" value="SH"/>	Confirmed	<input type="text"/>
<input type="button" value="Control Set"/>		<input type="button" value="Set"/>		<input type="button" value="User Set"/>	
		Network Config	<input type="checkbox"/> DHCP Enabled		
		IP Address	<input type="text" value="10.10.10.10"/>		
		Subnet Mask	<input type="text" value="255.255.255.0"/>		
		Default Gateway	<input type="text" value="0.0.0.0"/>		
		DNS Server	<input type="text" value="0.0.0.0"/>		
		<input type="button" value="Net Set"/>			
		<input type="button" value="Tools Exit"/>			
				Admin Password	<input type="text"/>
				<input type="checkbox"/> Adm Enabled	<input type="text"/>
				Password	<input type="text"/>
				Confirmed	<input type="text"/>
				<input type="button" value="Adm Set"/>	



# Commandes de l'utilisateur

Catégorie	Élément	Longueur de saisir
Contrôle Crestron	Adresse IP	15
	IP ID	3
	Port	5
Projecteur	Nom du projecteur	10
	Emplacement	10
	Alloué à	10
Configuration réseau	DHCP (Activé)	(N/A)
	Adresse IP	15
	Masque de sous-réseau	15
	Passerelle par défaut	15
	Serveur DNS	15
Mot de passe utilisateur	Activé	(N/A)
	Nouveau mot de passe	10
	Confirmer	10
Mot de passe administrateur	Activé	(N/A)
	Nouveau mot de passe	10
	Confirmer	10

Pour plus d'information, veuillez visiter <http://www.crestron.com>.

## Préparation des alertes par e-mail

1. Assurez-vous que l'utilisateur est en mesure d'accéder à la page d'accueil de la fonction LAN RJ45 via un navigateur Web (tel que par ex, Microsoft Internet Explorer v6.01/v8.0).
2. Sur la page d'accueil du LAN/RJ45, cliquez sur Alert Settings (Paramétrage des alertes).



Admin > Information	
Information	
<b>Alert Settings</b>	
Crestron	
<b>Model Name</b>	
<b>System</b>	
System Status	Power On
Display Source	No Source
Setup Hours	8
Image	Presentation
Error Status	No Error
<b>LAN Status</b>	
IP address	10.10.10.10
Subnet mask	255.255.255.0
Default gateway	0.0.0.0
DNS Server	0.0.0.0
MAC address	
<b>Version</b>	
LAN Version	
FW Version	

Copyright © 2013 by Optima Corp.

# Commandes de l'utilisateur

3. Par défaut, ces cases de saisie dans Paramétrage des alertes sont vides.

4. Pour envoyer un e-mail d'alerte, saisissez ce qui suit:
  - ▶ Le champ SMTP représente le serveur des e-mails pour l'envoi d'e-mails (protocole SMTP). Ce champ est obligatoire.
  - ▶ Le champ To (A) représente l'adresse du destinataire de l'e-mail (par ex. l'administrateur du projecteur). Ce champ est obligatoire.
  - ▶ Le champ Cc permet d'envoyer une copie de l'alerte à une adresse e-mail spécifiée. Ce champ est facultatif (par ex. l'assistant de l'administrateur du projecteur).
  - ▶ Le champ From (De) représente l'adresse de l'auteur de l'e-mail (par ex. l'administrateur du projecteur). Ce champ est obligatoire.
  - ▶ Sélectionnez les conditions de l'alerte en cochant les cases souhaitées.



Remplissez tous les champs obligatoires spécifiés. L'utilisateur peut cliquer sur Envoyer un email de test pour trouver les bons réglages. Pour créer une alerte envoyée par e-mail, vous devez sélectionner les conditions de l'alerte et saisir une adresse e-mail correcte.

# Commandes de l'utilisateur

## Fonction RS232 par Telnet

En plus de l'interface RS232 connectée au projecteur avec communication hyperterminal par contrôle RS232 dédié, il existe un autre type de contrôle RS232 appelé « RS232 par TELNET » pour l'interface LAN/RJ45.

## Guide de démarrage rapide pour « RS232 par TELNET »

Vérifiez et obtenez l'adresse IP sur le menu du projecteur.  
Vérifiez que le portable/PC peut accéder à la page Web du projecteur.

Vérifiez que le « Pare-feu Windows » est désactivé si la fonction « TELNET » est filtrée par le portable/PC.

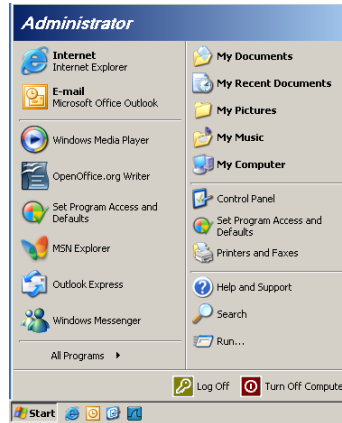

1. Démarrer => Tous les programmes => Accessoires => Invite de commandes.

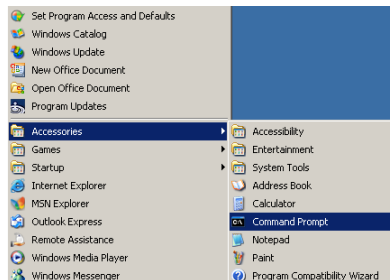

# Commandes de l'utilisateur

2. Saisissez le format qui suit:  
`telnet ttt.xxx.yyy.zzz 23` (appuyez ensuite sur « Entrée »)  
(`ttt.xxx.yyy.zzz`: adresse IP du projecteur)
3. Si la connexion Telnet est prêt et que l'utilisateur peut utiliser la commande RS232, la commande RS232 fonctionnera après avoir appuyé sur « Entrée ».

## Comment activer TELNET sur Windows VISTA / 7

Par défaut sous Windows VISTA, « TELNET » n'est pas inclus. Mais l'utilisateur peut activer ou désactiver certaines fonctions de Windows.

1. Ouvrez le « Panneau de configuration » de Windows VISTA.

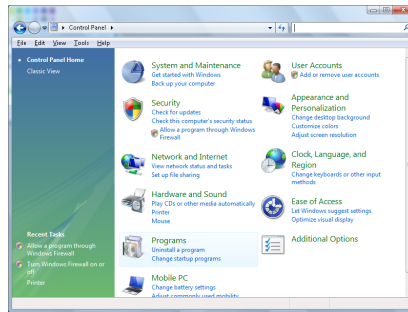

2. Allez dans « Programmes ».

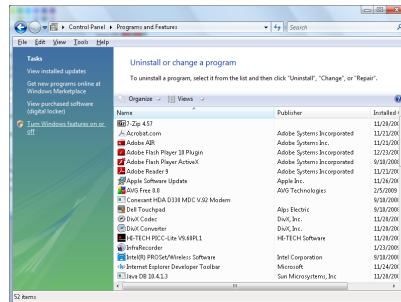

# Commandes de l'utilisateur

3. Allez dans « Activer ou désactiver des fonctionnalités Windows ».

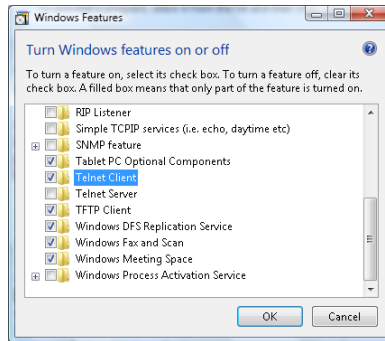

4. Activez l'option « Client Telnet » puis appuyez sur le bouton « OK ».

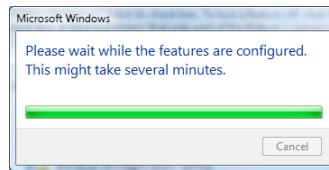

## Spécifications de « RS232 par TELNET »:

1. Telnet: TCP.
2. Port Telnet: 23 (pour plus de détails, veuillez contacter l'équipe d'assistance).
3. Utilitaire Telnet: « TELNET.exe » Windows (mode console)
4. Déconnexion normale du contrôle RS232 par Telnet : Fermez l'utilitaire Telnet de Windows une fois la connexion TELNET prête.

Limitation 1 pour le contrôle Telnet : Moins de 50 octets de charge réseau successive pour l'application Contrôle Telnet.

Limitation 2 pour le contrôle Telnet : Moins de 26 octets pour une commande complète pour l'application Contrôle Telnet.

Limitation 3 pour le contrôle Telnet : Le décalage minimum pour la commande RS232 suivante est 200 (ms).

(\* , Sous Windows XP TELNET.exe est intégré, la touche Entrée insérera un code de retour à la ligne.)

## Dépannage

*En cas de problème avec le projecteur, veuillez vous reporter aux informations suivantes. Si le problème persiste, appelez le revendeur ou le centre de service local.*

### Image

#### **? Pas d'images affichées à l'écran.**

- ▶ Assurez-vous que les câbles et les connexions à l'alimentation sont corrects et bien raccordés selon la section « Installation ».
- ▶ Assurez-vous que les broches des connecteurs ne sont ni tordus ni brisés.
- ▶ Vérifiez que la lampe de projection est bien installée. Voir la section « Remplacer la lampe ».
- ▶ Assurez-vous que le capuchon de l'objectif a été enlevé et que le projecteur est mis sous tension.

#### **? L'image est décentrée**

- ▶ Assurez-vous que le capuchon de l'objectif a été enlevé.
- ▶ Réglez l'Anneau de mise au point sur le bloc optique du projecteur.
- ▶ Assurez-vous que l'écran de projection se trouve dans la distance requise par rapport au projecteur. Reportez-vous à la page 16-17.

#### **? L'image est étirée lors de l'affichage d'un titre DVD 16:9**

- ▶ Lorsque vous lisez un DVD anamorphique ou un DVD 16:9, le projecteur affiche une image de meilleure qualité en format 16: 9 du côté du projecteur.
- ▶ Si vous lisez le titre DVD en format LBX, changez le format à LBX dans le menu OSD du projecteur.
- ▶ Si vous lisez le titre DVD en format 4:3, changez le format à 4:3 dans le menu OSD du projecteur.
- ▶ Si l'image s'affiche toujours étirée, vous devez également régler le rapport largeur/hauteur en faisant référence à ce qui suit:
- ▶ Définissez le format de l'affichage comme un type de rapport largeur/hauteur 16:9 (large) sur votre lecteur DVD.

## **?** L'image est trop petite ou trop grande

- ▶ Réglez le levier du zoom du bloc optique.
- ▶ Rapprochez ou éloignez le projecteur de l'écran.
- ▶ Appuyez sur [Menu] sur le panneau du projecteur, allez à « Afficher-->Format ». Essayez les divers paramètres.

## **?** Les côtés de l'image sont obliques:

- ▶ Dans la mesure du possible, repositionnez le projecteur de manière à ce qu'il soit centré sur l'écran et en dessous de la partie inférieure de l'écran. Utilisez PureShift pour effectuer des réglages à la position de l'image.
- ▶ Utilisez « Afficher-->Trapèze V) » dans le menu de l'OSD pour effectuer un réglage.

## **?** L'image est inversée

- ▶ Sélectionnez « Systeme-->Projection » dans le menu de l'OSD et réglez le sens de la projection.

## Autres

### **?** Le projecteur cesse de répondre aux commandes

- ▶ Dans la mesure du possible, éteignez le projecteur, débranchez le cordon d'alimentation et attendez une vingtaine de 20 seconde avant de remettre le courant.

### **?** La lampe a grillé ou émet un son bruyant

- ▶ Lorsque la lampe atteint la fin de sa vie utile, elle grille et ce faisant émet un son bruyant. Dans ce cas, le projecteur ne se mettra pas en marche tant que le module de la lampe ne sera pas remplacé. Pour remplacer la lampe, procédez selon les instructions stipulées dans la section « Remplacer la lampe » à la page 66.

## Indicateur d'état DEL projecteur

Message	DEL d'Alimentation ☐ Power (Vert)	DEL de la température ☐ Temp (Rouge)	DEL de la lampe ☐ Lamp (Rouge)
État de veille (cordon d'alimentation d'entrée)	Clignotement 2 sec éteint 2 sec allumé	○	○
Mise sous tension (préchauffage)	Clignotement 0,5 sec éteint 0,5 sec allumé	○	○
Mise sous tension et allumage de la lampe	☀	○	○
Hors tension (Refroidissement)	Clignotement 1 sec éteint 1 sec allumé < 10 sec avant de s'éteindre	○	○
Erreur (panne de la lampe)	Clignotement 0,5 sec éteint 0,5 sec allumé	○	☀
Erreur (Panne du ventilateur )	Clignotement 0,5 sec éteint 0,5 sec allumé	Clignotement 0,5 sec éteint 0,5 sec allumé	○
Erreur (surchauffe)	Clignotement 0,5 sec éteint 0,5 sec allumé	☀	○

### Note

Eclairage stable => ☀  
Pas d'éclairage => ○

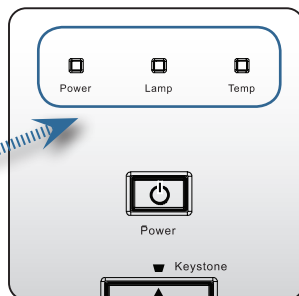
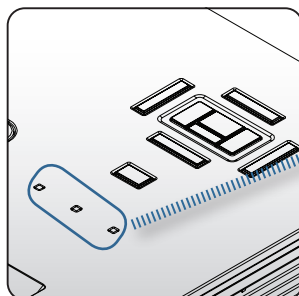



## Etats LED

### Messages à l'écran

- ▶ Panne de ventilateur:  
Le projecteur s'arrêtera automatiquement.
- ▶ Surchauffe:  
Le projecteur s'arrêtera automatiquement.
- ▶ Remplacement de la lampe:  
La lampe atteint la fin de sa vie.  
Remplacement suggéré.

 La lampe atteint la fin de sa vie



Avertissement:  
Utilisez uniquement des  
lampes d'origine.

## Télécommande

### Si la télécommande ne marche pas.

- ▶ Vérifiez l'angle opérationnel de la télécommande qui doit se trouver dans les  $\pm 15^\circ$  horizontalement et verticalement de l'un des récepteurs IR sur le projecteur.
- ▶ Assurez-vous qu'il n'y a pas d'obstructions entre la télécommande et le projecteur. Passez dans les 7 m (23 pi) du projecteur.
- ▶ Assurez-vous que les piles sont installées incorrectement.
- ▶ Remplacez les piles si elles sont usées.

## Remplacement de la lampe

*Le projecteur détecte automatiquement la vie utile de la lampe. Lorsque la lampe approche la fin de sa vie utile, un message d'avertissement s'affiche.*



Lamp is approaching the end of its useful life

*Lorsque ce message s'affiche, contactez le revendeur ou le centre de service local pour changer la lampe dès que possible. Assurez-vous que le projecteur a refroidi pendant 30 minutes au moins avant de changer la lampe.*



Avertissement: Le compartiment de la lampe est brûlant! Attendez qu'il ait refroidi avant de procéder au changement de la lampe!



Avertissement: Pour réduire le risque de blessures, ne pas faire tomber le module de la lampe ni toucher l'ampoule. L'ampoule peut éclater et blesser si elle venait à tomber.

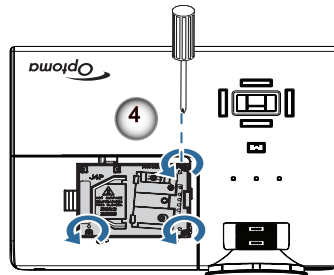
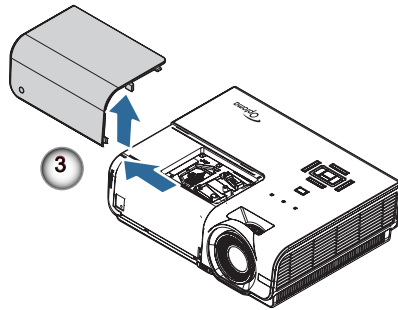
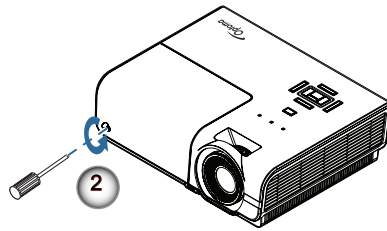
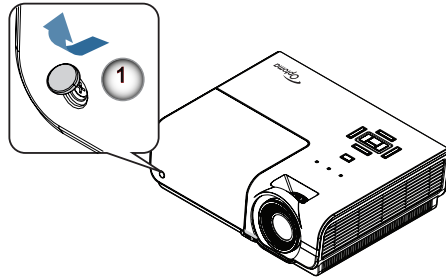

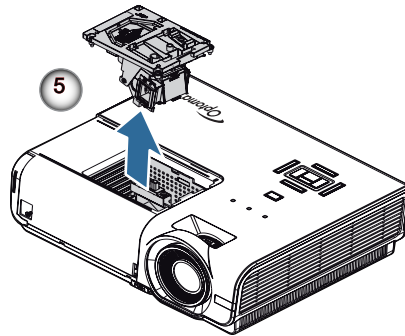

## Procédure de remplacement de la lampe:

1. Mettez le projecteur hors tension en appuyant sur le bouton de march/arrêt.
2. Attendez que le projecteur ait refroidi pendant au moins 30 minutes.
3. Déconnectez le cordon d'alimentation.
4. Ouvrez le capot à vis. ❶
5. Enlevez la vis unique sur le capot du compartiment de la lampe. ❷
6. Enlevez le capot du compartiment de la lampe. ❸
7. Enlevez les trois vis du module de lampe.  
Soulevez le module. ❹
8. Tirez fermement sur la poignée du module pour retirer le module de lampe. ❺

**Pour replacer le module de la lampe, suivez les étapes précédentes dans l'ordre inverse. Lorsque vous installez, alignez le module de lampe avec le connecteur et assurez-vous que le module est de niveau de façon à éviter tout dommage.**

9. Mettez le projecteur en marche et effectuez une « Mise à zéro lampe » après avoir remplacé le module de la lampe.  
Remise à zéro de la lampe: (i) Appuyez sur « Menu » -> (ii) Sélectionnez « Options » -> (iii) Sélectionnez « Paramètres Lampe » -> (iv) Sélectionnez « Mise à zéro lampe » -> (v) Sélectionnez « Oui ».

## Modes de compatibilité

### Compatibilité vidéo

NTSC	NTSC M/J, 3,58MHz, 4,43MHz
PAL	PAL B/D/G/H/I/M/N, 4,43MHz
SECAM	SECAM B/D/G/K/K1/L, 4,25/4,4 MHz
SDTV	480i/p, 576i/p
HDTV	720p(50/60Hz), 1080i(50/60Hz), 1080P(50/60Hz)

### Description détaillée de la synchronisation vidéo

Signal	Résolution	Taux de rafraîchissement(Hz)	Remarques
TV(NTSC)	720 x 480	60	Pour Vidéo/ S-vidéo composite
TV(PAL, SECAM)	720 x 576	50	
SDTV (480I)	640 x 480	60	Pour composite
SDTV (480P)	640 x 480	60	
SDTV (576I)	768 x 576	50	
SDTV (576P)	768 x 576	50	
HDTV (720p)	1280 x 720	50/60	
HDTV (1080I)	1920 x 1080	50/60	
HDTV (1080p)	1920 x 1080	24/50/60	

## Compatibilité ordinateur - Normes VESA

### Signal ordinateur (Compatible RVB analogique)

Signal	Résolution	Taux de rafraîchissement(Hz)	Remarques
VGA	640 X 480	60/67/72/85	Mac 60/72/85/
SVGA	800 X 600	56/60 (*2)/72/ 85/120 (*2)	Mac 60/72/85
XGA	1024 X768	60 (*2)/70/75/ 85/120 (*2)	Mac 60/70/75/85
HDTV (720P)	1280 x 720	50/60 (*2)/ 120 (*2)	Mac 60
WXGA	1280 x 768	60/75/85	Mac 60/75/85
	1280 x 800	60 (*2)/120 (*2)	Mac 60
	1366 x 768	60	Mac 60
WXGA+	1440 x 900	60	Mac 60
SXGA	1280 x 1024	60/75/85	Mac 60/75
SXGA+	1400 x 1050	60	
UXGA	1600 x 1200	60	
HDTV (1080p)	1920 x 1080	24/50/60	Mac 60
WUXGA	1920 x 1200 (*1)	60	Mac 60

(\*1) 1920 x 1200 @60Hz ne prennent en charge que la résolution réduite.

(\*2) Synchronisation 3D pour projecteur True 3D.

## Signal d'entrée pour HDMI/DVI-D

Signal	Résolution	Taux de rafraîchissement(Hz)	Remarques
VGA	640 x 480	60	Mac 60/72/85
SVGA	800 x 600	60(*2)/72/ 85/120(*2)	Mac 60/72/85
XGA	1024 x 768	60(*2)/70/75/ 85/120(*2)	Mac 60/70/75/85
SDTV (480i)	640 x 480	60	
SDTV (480p)	640 x 480	60	
SDTV (576i)	768 x 576	50	
SDTV (576p)	768 x 576	50	
WSVGA (1024 x 600)	1024 x 600	60	
HDTV (720p)	1280 x 720	50(*2)/60/ 120(*2)	Mac 60
WXGA	1280 x 768	60/75/85	Mac 75
	1280 x 800	60(*2)/120(*2)	Mac 60
	1366 x 768	60	Mac 60
WXGA+	1440 x 900	60	Mac 60
SXGA	1280 x 1024	60/75/85	Mac 60/75
SXGA+	1400 x 1050	60	
UXGA	1600 x 1200	60	
HDTV (1080i)	1920 x 1080	50/60	
HDTV (1080p)	1920 x 1080	24/30/50/60	Mac 60
WUXGA	1920 x 1200 (*1)	60	Mac 60

(\*1) 1920 x 1200 @60Hz ne prennent en charge que la résolution réduite.

(\*2) Prise en charge 3D.

## Tableau de compatibilité de vidéos True 3D

Résolutions d'entrée	Fréquence d'entrée			
HDMI 1.4a Entrée 3D	1280 x 720p @50Hz	Haut - et - bas		
	1280 x 720p @60Hz	Haut - et - bas		
	1280 x 720p @50Hz	Haut - et - bas	Enpaquetage de cadres	
	1280 x 720p @60Hz	Enpaquetage de cadres		
	1920 x 1080i @50Hz	Haut - et - bas Enpaquetage de cadres Côte-à-côte (Moitié)		
	1920 x 1080i @60Hz	Haut - et - bas Enpaquetage de cadres Côte-à-côte (Moitié)		
	1920 x 1080p @24Hz	Haut - et - bas		
	1920 x 1080p @24Hz	Enpaquetage de cadres		
HDMI 1.3	1920 x 1080i @50Hz	Côte-à-côte (Moitié)	activé SBS Mode	
	1920 x 1080i @60Hz			
	1280 x 720p @50Hz			
	1280 x 720p @60Hz			
	1920 x 1080i @50Hz	Haut - et - bas	Mode TAB activé	
	1920 x 1080i @60Hz			
	1280 x 720p @50Hz			
	1280 x 720p @60Hz			
	480i	HQFS	Format 3D est Superposés	

- ▶ Si l'entrée 3D est 1080p @24Hz, le DMD devrait relire avec le mode 3D en multiples entiers.
- ▶ Prise en charge de NVIDIA 3DTV Play s'il n'y a pas de taxes sur le brevet d'Optoma.
- ▶ La résolution 1080i @25Hz et 720p @50Hz s'exécute @100Hz; une autre synchronisation 3D s'exécutera @120Hz.
- ▶ La résolution 1080p @24Hz s'exécutera @144Hz.



## Commandes et protocole de RS232 Liste des fonctions

### Affectations de la broche RS232 (côté projecteur)

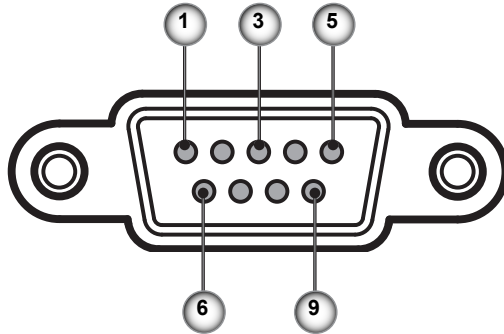

N° broche	Nom	E/S (côté projecteur)
1	NF	—
2	RXD	ENTRÉE
3	TXD	SORTIE
4	NF	—
5	NF	—
6	NF	—
7	RS232	RTS DEMANDE POUR EMETTRE
8	RS232	CTS PRET A EMETTRE
9	NF	—

## Liste des fonctions du protocole RS232

SEND to projector

232 ASCII Code	HEX Code	Function	Description
-XX00 1	7E 30 30 30 30 20 31 0D	Power ON	
-XX00 0	7E 30 30 30 30 20 30 0D	Power OFF	(0/2 for backward compatible)
-XX00 1 ~nnnnn	7E 30 30 30 20 31 20 a 0D	Power ON with Password	~nnnnn = -00000 (a=7E 30 30 30 30 30) -99999 (a=7E 39 39 39 39 39)
-XX01 1	7E 30 30 30 31 20 31 0D	Resync	
-XX02 1	7E 30 30 30 32 20 31 0D	AV Mute	On
-XX02 0	7E 30 30 30 32 20 30 0D		Off (0/2 for backward compatible)
-XX03 1	7E 30 30 30 33 20 31 0D	Mute	On
-XX03 0	7E 30 30 30 33 20 30 0D		Off (0/2 for backward compatible)
-XX04 1	7E 30 30 30 34 20 31 0D	Freeze	
-XX04 0	7E 30 30 30 34 20 30 0D	Unfreeze	(0/2 for backward compatible)
-XX05 1	7E 30 30 30 35 20 31 0D	Zoom Plus	
-XX06 1	7E 30 30 30 36 20 31 0D	Zoom Minus	
-XX12 1	7E 30 30 31 32 20 31 0D	Direct Source Commands	HDMI1
-XX12 15	7E 30 30 31 32 20 31 35 0D		HDMI2
-XX12 5	7E 30 30 31 32 20 35 0D		VGA1
-XX12 6	7E 30 30 31 32 20 36 0D		VGA 2
-XX12 8	7E 30 30 31 32 20 38 0D		VGA1 Component
-XX12 9	7E 30 30 31 32 20 39 0D		S-Video
-XX12 10	7E 30 30 31 32 20 31 30 0D		Video
-XX12 13	7E 30 30 31 32 20 31 33 0D		VGA 2 Component
-XX12 20	7E 30 30 31 32 20 32 30 0D		DisplayPort
-XX20 1	7E 30 30 32 30 20 31 0D	Display Mode	Presentation
-XX20 2	7E 30 30 32 30 20 32 0D		Bright
-XX20 3	7E 30 30 32 30 20 33 0D		Movie
-XX20 4	7E 30 30 32 30 20 34 0D		sRGB
-XX20 5	7E 30 30 32 30 20 35 0D		User
-XX20 7	7E 30 30 32 30 20 37 0D		Blackboard
-XX20 13	7E 30 30 32 30 21 33 0D		DICOM SIM.
-XX20 9	7E 30 30 32 30 20 39 0D		3D
-XX21 n	7E 30 30 32 31 20 a 0D	Brightness	n = -50 (a=2D 35 30) ~ 50 (a=35 30)
-XX22 n	7E 30 30 32 32 20 a 0D	Contrast	n = -50 (a=2D 35 30) ~ 50 (a=35 30)
-XX23 n	7E 30 30 32 33 20 a 0D	Sharpness	n = 1 (a=31) ~ 15 (a=31 35)
-XX327 n	7E 58 58 33 32 37 20 a 0D	Color Matching	Red Hue n = -50 (a=2D 35 30) ~ 50 (a=35 30)
-XX328 n (a=35 30)	7E 58 58 33 32 38 20 a 0D		Green Hue n = -50 (a=2D 35 30) ~ 50
-XX329 n (a=35 30)	7E 58 58 33 32 39 20 a 0D		Blue Hue n = -50 (a=2D 35 30) ~ 50
-XX330 n (a=35 30)	7E 58 58 33 33 30 20 a 0D		Cyan Hue n = -50 (a=2D 35 30) ~ 50
-XX331 n (a=35 30)	7E 58 58 33 33 31 20 a 0D		Yellow Hue n = -50 (a=2D 35 30) ~ 50
-XX332 n (a=35 30)	7E 58 58 33 33 32 20 a 0D		Magenta Hue n = -50 (a=2D 35 30) ~ 50
-XX333 n (a=35 30)	7E 58 58 33 33 33 20 a 0D		Red Saturation n = -50 (a=2D 35 30) ~ 50
-XX334 n (a=35 30)	7E 58 58 33 33 34 20 a 0D		Green Saturation n = -50 (a=2D 35 30) ~ 50 (a=35 30)
-XX335 n (a=35 30)	7E 58 58 33 33 35 20 a 0D		Blue Saturation n = -50 (a=2D 35 30) ~ 50
-XX336 n (a=35 30)	7E 58 58 33 33 36 20 a 0D		Cyan Saturation n = -50 (a=2D 35 30) ~ 50
-XX337 n (a=35 30)	7E 58 58 33 33 37 20 a 0D		Yellow Saturation n = -50 (a=2D 35 30) ~ 50
-XX338 n (a=35 30)	7E 58 58 33 33 38 20 a 0D		Magenta Saturation n = -50 (a=2D 35 30) ~ 50 (a=35 30)
-XX339 n (a=35 30) ~XX340 n 50 (a=35 30)	7E 58 58 33 33 39 20 a 0D 7E 58 58 33 34 30 20 a 0D		Red Gain n = -50 (a=2D 35 30) ~ 50 Green Gain n = -50 (a=2D 35 30) ~ 50
-XX341 n 50 (a=35 30)	7E 58 58 33 34 31 20 a 0D		Blue Gain n = -50 (a=2D 35 30) ~ 50
-XX342 n (a=35 30)	7E 58 58 33 34 32 20 a 0D		Cyan Gain n = -50 (a=2D 35 30) ~ 50
-XX343 n (a=35 30)	7E 58 58 33 34 33 20 a 0D		Yellow Gain n = -50 (a=2D 35 30) ~ 50
-XX344 n (a=35 30)	7E 58 58 33 34 34 20 a 0D		Magenta Gain n = -50 (a=2D 35 30) ~ 50
-XX345 n (a=35 30)	7E 58 58 33 34 35 20 a 0D		White/R n = -50 (a=2D 35 30) ~ 50
-XX346 n (a=35 30)	7E 58 58 33 34 36 20 a 0D		White/G n = -50 (a=2D 35 30) ~ 50
-XX347 n 50 (a=35 30)	7E 58 58 33 34 37 20 a 0D		White/B n = -50 (a=2D 35 30) ~ 50
-XX34 n	7E 30 30 33 34 20 a 0D	BrilliantColor™	n = 1 (a=31) ~ 10 (a=31 30)
-XX35 1	7E 30 30 33 35 20 31 0D	Gamma	Film
-XX35 2	7E 30 30 33 35 20 32 0D		Video
-XX35 3	7E 30 30 33 35 20 33 0D		Graphics
-XX35 4	7E 30 30 33 35 20 34 0D		Standard
-XX36 3	7E 30 30 33 36 20 30 0D	Color Temp.	Warm
-XX36 0	7E 30 30 33 36 20 31 0D		Standard

-XX36 1	7E 30 30 33 36 20 32 0D		Cool	
-XX36 2	7E 30 30 33 36 20 33 0D		Cold	
-XX37 1	7E 30 30 33 37 20 31 0D	Color Space	Auto	
-XX37 2	7E 30 30 33 37 20 32 0D		RGB\ RGB(0-255)	
-XX37 3	7E 30 30 33 37 20 33 0D		YUV	
-XX37 4	7E 30 30 33 37 20 34 0D			RGB(16 - 235)
-XX73 n	7E 30 30 37 33 20 a 0D	Signal	Frequency	n = -5 (a=2D 35) ~ 5 (a=35) By signal
-XX91 1	7E 30 30 39 31 20 31 0D			Automatic On
-XX91 0	7E 30 30 39 31 20 30 0D			Off
-XX74 n	7E 30 30 37 34 20 a 0D		Phase	n = 0 (a=30) ~ 31 (a=33 31) By signal
-XX75 n	7E 30 30 37 35 20 a 0D		H. Position	n = -5 (a=2D 35) ~ 5 (a=35) By timing
-XX76 n	7E 30 30 37 36 20 a 0D		V. Position	n = -5 (a=2D 35) ~ 5 (a=35) By timing
-XX45 n	7E 30 30 34 34 20 a 0D	Color (Saturation)		n = -50 (a=2D 35 30) ~ 50 (a=35 30)
-XX44 n	7E 30 30 34 35 20 a 0D	Tint		n = -50 (a=2D 35 30) ~ 50 (a=35 30)
-XX60 1	7E 30 30 36 30 20 31 0D	Format	4:3	
-XX60 2	7E 30 30 36 30 20 32 0D		16:9	
-XX60 5	7E 30 30 36 30 20 35 0D		LBX	
-XX60 6	7E 30 30 36 30 20 36 0D		Native	
-XX60 7	7E 30 30 36 30 20 37 0D		Auto	
-XX61 n	7E 30 30 36 31 20 a 0D	Edge mask		n = 0 (a=30) ~ 10 (a=31 30)
-XX62 n	7E 30 30 36 32 20 a 0D	Zoom		n = -5 (a=2D 35) ~ 25 (a=32 35)
-XX63 n	7E 30 30 36 33 20 a 0D	H Image Shift		n = -100 (a=2D 31 30 30) ~ 100 (a=31 30 30)
-XX64 n	7E 30 30 36 34 20 a 0D	V Image Shift		n = -100 (a=2D 31 30 30) ~ 100 (a=31 30 30)
-XX66 n	7E 30 30 36 36 20 a 0D	V Keystone		n = -40 (a=2D 34 30) ~ 40 (a=34 30)
-XX69 1	7E 30 30 36 39 20 31 0D	Auto Keystone	On	
-XX69 0	7E 30 30 36 39 20 30 0D	Auto Keystone	Off	
-XX230 1	7E 30 30 32 33 30 20 31 0D	3D Mode	DLP-Link	
-XX230 3	7E 30 30 32 33 30 20 31 0D	3D Mode	IR	
-XX400 0	7E 30 30 34 30 30 20 30 0D		3D ->2D	3D
-XX400 1	7E 30 30 34 30 30 20 31 0D			L
-XX400 2	7E 30 30 34 30 30 20 32 0D			R
-XX405 0	7E 30 30 34 30 35 20 30 0D		3D Format	Auto
-XX405 1	7E 30 30 34 30 35 20 31 0D			SBS
-XX405 2	7E 30 30 34 30 35 20 32 0D			Top and Bottom
-XX405 3	7E 30 30 34 30 35 20 33 0D			Frame sequential
-XX231 0	7E 30 30 32 33 31 20 30 0D	3D Sync Invert		On
-XX231 1	7E 30 30 32 33 31 20 31 0D	3D Sync Invert		Off
-XX70 1	7E 30 30 37 30 20 31 0D	Language	English	
-XX70 2	7E 30 30 37 30 20 32 0D		German	
-XX70 3	7E 30 30 37 30 20 33 0D		French	
-XX70 4	7E 30 30 37 30 20 34 0D		Italian	
-XX70 5	7E 30 30 37 30 20 35 0D		Spanish	
-XX70 6	7E 30 30 37 30 20 36 0D		Portuguese	
-XX70 7	7E 30 30 37 30 20 37 0D		Polish	
-XX70 8	7E 30 30 37 30 20 38 0D		Dutch	
-XX70 9	7E 30 30 37 30 20 39 0D		Swedish	
-XX70 10	7E 30 30 37 30 20 31 30 0D		Norwegian/Danish	
-XX70 11	7E 30 30 37 30 20 31 31 0D		Finnish	
-XX70 12	7E 30 30 37 30 20 31 32 0D		Greek	
-XX70 13	7E 30 30 37 30 20 31 33 0D		Traditional Chinese	
-XX70 14	7E 30 30 37 30 20 31 34 0D		Simplified Chinese	
-XX70 15	7E 30 30 37 30 20 31 35 0D		Japanese	
-XX70 16	7E 30 30 37 30 20 31 36 0D		Korean	
-XX70 17	7E 30 30 37 30 20 31 37 0D		Russian	
-XX70 18	7E 30 30 37 30 20 31 38 0D		Hungarian	
-XX70 19	7E 30 30 37 30 20 31 39 0D		Czechoslovak	
-XX70 20	7E 30 30 37 30 20 32 30 0D		Arabic	
-XX70 21	7E 30 30 37 30 20 32 31 0D		Thai	
-XX70 22	7E 30 30 37 30 20 32 32 0D		Turkish	
-XX70 23	7E 30 30 37 30 20 32 34 0D		Farsi	
-XX70 25	7E 30 30 37 30 20 32 35 0D		Vietnamese	
-XX70 26	7E 30 30 37 30 20 32 36 0D		Indonesian	
-XX70 27	7E 30 30 37 30 20 32 37 0D		Romanian	
-XX71 1	7E 30 30 37 31 20 31 0D	Projection	Front-Desktop	
-XX71 2	7E 30 30 37 31 20 32 0D		Rear-Desktop	
-XX71 3	7E 30 30 37 31 20 33 0D		Front-Ceiling	
-XX71 4	7E 30 30 37 31 20 34 0D		Rear-Ceiling	
-XX72 1	7E 30 30 37 32 20 31 0D	Menu Location	Top Left	
-XX72 2	7E 30 30 37 32 20 32 0D		Top Right	
-XX72 3	7E 30 30 37 32 20 33 0D		Centre	
-XX72 4	7E 30 30 37 32 20 34 0D		Bottom Left	
-XX72 5	7E 30 30 37 32 20 35 0D		Bottom Right	
-XX77 n	7E 30 30 37 37 20 aabbcc 0D Security		Security Timer	Month/Day/Hour n = mm/dd/hh
	mm= 00 (aa=30 30) ~ 12 (aa=31 32)			dd = 00 (bb=30 30) ~ 30 (bb=33 30)
				hh= 00 (cc=30 30) ~ 24 (cc=32 34)
-XX78 1	7E 30 30 37 38 20 31 0D		Security Settings	Enable
-XX78 0 ~ nnnnn	7E 30 30 37 38 20 32 20 a 0D			Disable(0/2 for backward compatible)
	~nnnnn = ~00000 (a=7E 30 30 30 30 30)			~99999 (a=7E 39 39 39 39 39)
-XX79 n	7E 30 30 37 39 20 a 0D	Projector ID		n = 00 (a=30 30) ~ 99 (a=39 39)

# Annexes

-XX80 1	7E 30 30 38 30 20 31 0D	Mute	On			
-XX80 0	7E 30 30 38 30 20 30 0D				Off (0/2 for backward compatible)	
-XX310 0	7E 30 33 31 30 20 30 0D	Internal Speaker		Off		
-XX310 1	7E 30 33 31 30 20 31 0D			On		
-XX81 n	7E 30 30 38 31 20 a 0D	Volume(Audio)		n = 0 (a=30) ~ 10 (a=31 30)		
-XX89 0	7E 30 30 38 39 20 30 0D	Audio Input		Default		
-XX89 1	7E 30 30 38 39 20 31 0D				Audio1	
-XX89 3	7E 30 30 38 39 20 33 0D				Audio2	
-XX82 1	7E 30 30 38 32 20 31 0D	Logo	Default			
-XX82 2	7E 30 30 38 32 20 32 0D		User			
-XX82 3	7E 30 30 38 32 20 33 0D		Neutral			
-XX83 1	7E 30 30 38 53 20 31 0D	Logo Capture				
-XX88 0	7E 30 30 38 20 30 0D	Closed Captioning	Off			
-XX88 1	7E 30 30 38 20 31 0D		cc1			
-XX88 2	7E 30 30 38 20 32 0D		cc2			
-XX454 0	7E 30 30 34 35 34 20 30 0D	Crestron		Off		
-XX454 1	7E 30 30 34 35 34 20 31 0D			On		
-XX455 0	7E 30 30 34 35 35 20 30 0D	Extron		Off		
-XX455 1	7E 30 30 34 35 35 20 31 0D			On		
-XX456 0	7E 30 30 34 35 36 20 30 0D	PJLink		Off		
-XX456 1	7E 30 30 34 35 36 20 31 0D			On		
-XX457 0	7E 30 30 34 35 37 20 30 0D	AMX Device Discovery	Off		On	
-XX457 1	7E 30 30 34 35 37 20 31 0D			On		
-XX458 0	7E 30 30 34 35 38 20 30 0D	Telnet		Off		
-XX458 1	7E 30 30 34 35 38 20 31 0D			On		
-XX100 1	7E 30 30 31 30 30 20 31 0D	Source Lock	On			
-XX100 0	7E 30 30 31 30 30 20 30 0D		Off (0/2 for backward compatible)			
-XX101 1	7E 30 30 31 30 31 20 31 0D	High Altitude	On			
-XX101 0	7E 30 30 31 30 31 20 30 0D		Off (0/2 for backward compatible)			
-XX102 1	7E 30 30 31 30 32 20 31 0D	Information Hide	On			
-XX102 0	7E 30 30 31 30 32 20 30 0D		Off (0/2 for backward compatible)			
-XX103 1	7E 30 30 31 30 33 20 31 0D	Keypad Lock	On			
-XX103 0	7E 30 30 31 30 33 20 30 0D		Off (0/2 for backward compatible)			
-XX195 0	7E 30 30 31 39 35 20 30 0D	Test Pattern		None		
-XX195 1	7E 30 30 31 39 35 20 31 0D			Grid		
-XX195 2	7E 30 30 31 39 35 20 32 0D			White Pattern		
-XX192 0	7E 30 30 31 39 32 20 30 0D	12V Trigger	Off			
-XX192 1	7E 30 30 31 39 32 20 31 0D			On		
-XX192 3	7E 30 30 31 39 32 20 33 0D			Auto 3D		
-XX11 0	7E 30 30 31 31 20 30 0D	IR Function		Off		
-XX11 1	7E 30 30 31 31 20 31 0D			On		
-XX104 1	7E 30 30 31 30 34 20 31 0D	Background Color	Blue			
-XX104 2	7E 30 30 31 30 34 20 32 0D			Black		
-XX104 3	7E 30 30 31 30 34 20 33 0D			Red		
-XX104 4	7E 30 30 31 30 34 20 34 0D			Green		
-XX104 5	7E 30 30 31 30 34 20 35 0D			White		
20 31 0D		Advanced		Direct Power On	On	
-XX105 0	7E 30 30 31 30 35 20 30 0D			Off (0/2 for backward compatible)		
-XX113 0	7E 30 30 31 31 33 20 30 0D			Signal Power On	Off	
-XX113 1	7E 30 30 31 31 33 20 31 0D					On
-XX106 n	7E 30 30 31 30 36 20 a 0D			Auto Power Off (min)	n = 0 (a=30) ~ 180 (a=31 38 30)	
(5 minutes for each step).						
-XX107 n	7E 30 30 31 30 37 20 a 0D			Sleep Timer (min)	n = 0 (a=30) ~ 990 (a=39 39 30)	
(30 minutes for each step).						
-XX115 1	7E 30 30 31 31 35 20 31 0D			Quick Resume	On	
-XX115 0	7E 30 30 31 31 35 20 30 0D					Off (0/2 for backward compatible)
backwards compatible)						
-XX114 1	7E 30 30 31 31 34 20 31 0D			Power Mode(Standby) Eco.(≤0.5W)		
-XX114 0	7E 30 30 31 31 34 20 30 0D			Active (0/2 for backward compatible)		
-XX109 1	7E 30 30 31 30 39 20 31 0D	Lamp Reminder	On			
-XX109 0	7E 30 30 31 30 39 20 30 0D		Off (0/2 for backward compatible)			
-XX110 1	7E 30 30 31 31 30 20 31 0D	Brightness Mode	Bright			
-XX110 3	7E 30 30 31 31 30 20 33 0D					Eco <sup>*</sup>
-XX110 4	7E 30 30 31 31 30 20 34 0D					Dynamic
-XX111 1	7E 30 30 31 31 20 31 0D	Lamp Reset	Yes			
-XX111 0	7E 30 30 31 31 20 30 0D		No (0/2 for backward compatible)			
-XX112 1	7E 30 30 31 31 32 20 31 0D	Reset	Yes			
-XX99 1	7E 30 30 39 39 20 31 0D	RS232 Alert Reset	Reset	System Alert		
-XX210 n	7E 30 30 32 30 30 20 n 0D	Display message on the OSD				n: 1-30 characters

## SEND to emulate Remote

-XX140 10	7E 30 30 31 34 30 20 31 30 0D	Up
-XX140 11	7E 30 30 31 34 30 20 31 31 0D	Left
-XX140 12	7E 30 30 31 34 30 20 31 32 0D	Enter (for projection MENU)
-XX140 13	7E 30 30 31 34 30 20 31 33 0D	Right
-XX140 14	7E 30 30 31 34 30 20 31 34 0D	Down
-XX140 15	7E 30 30 31 34 30 20 31 35 0D	Keystone +
-XX140 16	7E 30 30 31 34 30 20 31 36 0D	Keystone -
-XX140 17	7E 30 30 31 34 30 20 31 37 0D	Volume -
-XX140 18	7E 30 30 31 34 30 20 31 38 0D	Volume +
-XX140 19	7E 30 30 31 34 30 20 31 39 0D	Brightness
-XX140 20	7E 30 30 31 34 30 20 32 30 0D	Menu
-XX140 21	7E 30 30 31 34 30 20 32 31 0D	Zoom
-XX140 28	7E 30 30 31 34 30 20 32 38 0D	Contrast
-XX140 47	7E 30 30 31 34 30 20 34 37 0D	Source

## SEND from projector automatically

232 ASCII Code	HEX Code	Function	Projector Return	Description
		when Standby/Warming/Cooling/Out of Range/Lamp fail/Fan Lock/Over Temperature/Lamp Hours Running Out/Cover Open	INFO n	n: 0/1/2/3/4/5/7/8/15 = Standby/Warming/Cooling/Out of Range/Lamp fail/Fan Lock/Over Temperature/Lamp Hours Running Out/Cover Open

## READ from projector

232 ASCII Code	HEX Code	Function	Projector Return	Description
-XX121 1	7E 30 30 31 32 31 20 31 0D	Input Source Commands	OKn	n: 0/2/3/4/5/7/8/15 = None/VGA1/VGA2/Video/S-Video/HDMI1/HDMI2/DisplayPort
-XX122 1	7E 30 30 31 32 32 20 31 0D	Software Version	OKdddd	dddd: FW version
-XX123 1	7E 30 30 31 32 33 20 31 0D	Display Mode	OKn	n: 0/1/2/3/4/5/6/7/8/
		None/Presentation/Bright/Movie/sRGB/User/Blackboard/DICOM SIM./3D		
-XX124 1	7E 30 30 31 32 34 20 31 0D	Power State	OKn	n: 0/1 = Off/On
-XX125 1	7E 30 30 31 32 35 20 31 0D	Brightness	OKn	
-XX126 1	7E 30 30 31 32 36 20 31 0D	Contrast	OKn	
-XX127 1	7E 30 30 31 32 37 20 31 0D	Format		OKn  n: 0/1/2/3/4 =  4:3/16:9/LBX/Native/AUTO
—XX128 1	7E 30 30 31 32 38 20 31 0D	Color Temperature	OKn	n: 3/0/1/2 = Warm/Standard/Cool/Cold
-XX129 1	7E 30 30 31 32 39 20 31 0D	Projection Mode	OKn	n: 0/1/2/3 = Front-Desktop/ Rear-Desktop/ Front-Ceiling/ Rear-Ceiling
-XX150 1	7E 30 30 31 35 30 20 31 0D	Information	OKabbbccddde	a: 0/1 = Off/On bbbb: LampHour cc: source 00/02/03/04/05/07/08/15 = dddd: FW version e: Display mode 0/1/2/3/4/5/6/7/8/
		None/VGA1/VGA2/Video/S-Video/HDMI1/HDMI2/DisplayPort		
		None/Presentation/Bright/Movie/sRGB/User/Blackboard/ DICOM SIM./3D		
-XX151 1	7E 30 30 31 35 31 20 31 0D	Model name	OKn	n:1/2=X600/EH500
-XX108 1	7E 30 30 31 30 38 20 31 0D	Lamp Hours	OKbbbb	bbbb: LampHour
-XX108 2	7E 30 30 31 30 38 20 31 0D	Cumulative Lamp Hours	OKbbbbbb	bbbbbb: (5 digits) Total Lamp Hours—
-XX87 1	7E 30 30 38 37 20 31 0D	Network Status	OKn	n=0/1
		Disconnected/Connected		
-XX87 3	7E 30 30 38 37 20 33 0D	IP Address		OKaaa_bbb_ccc_ddd

## Commandes Telnet

- ▶ Port: 3 ports, 23/1023/2023, pris en charge
- ▶ Multi connexions: le projecteur peut recevoir des commandes de différents ports simultanément
- ▶ Format des commandes : suivre le format de commande RS232 (prise en charge de ASCII et HEX)
- ▶ Réponse des commandes : Suivre le message de retour RS232.

Lead Code	Projector ID		Command ID			Space	Variable	Carriage Return
~	x	x	x	x	x		n	CR
Fix code One Digit~	00		Defined by Optoma 2 or 3 Digit. See the Follow content			One Digit	Per item Definition	Fix code One Digit



- Pour les résolutions écran large (WXGA), la compatibilité dépend des modèles de portable/PC.

## Commandes AMX Device Discovery

- ▶ DP : 239.255.250.250
- ▶ Port No. : 9131
- ▶ Chaque informations de diffusion UDP est mise à jour toutes les 40 secondes environ

Command	Description	Remark (Parameter)
Device-UUID	MAC address (Hex value without ':' separator)	12 digits
Device-SKDClass	The Duet DeviceSdk class name	VideoProjector
Device-Make	Maker name	MakerPXLW
Device-Model	Model name	Projector

Command	Description	Remark (Parameter)
Config-URL	Device's IP address LAN IP address is shown up if LAN IP address is valid. Wireless LAN IP address is shown up if Wireless LAN IP address is valid.	http://xxx.xxx.xxx.xxx/index.html
Revision	The revision must follow a major.minor.micro scheme. The revision is only increased if the command protocol is modified.	1.0.0



- Pour les résolutions écran large (WXGA), la compatibilité dépend des modèles de portable/PC.
- La fonction AMX ne sert qu'à prendre en charge AMX Device Discovery.
- Les informations de diffusion ne sont envoyées que via une interface valide.
- Les interfaces LAN et LAN sans fil peuvent fonctionner en même temps.
- Si « Beacon Validator » a été utilisé. Veuillez faire attention aux informations ci-dessous.

## Commandes PJLink™ prises en charge

Le tableau ci-dessous montre les commandes de contrôle du projecteur avec le protocole PJLink™.

Remarque sur la description des commandes (Paramètres)

Command	Description	Remark (Parameter)
POWR	Power control	0 = Standby
		1 = Power on
POWR?	Inquiry about the power state	0 = Standby
		1 = Power on
		2 = Cooling down
		3 = Warming up
INPT	INPT Input switching	11 = VGA1



Ce projecteur est pleinement conforme aux spécifications de JBMIA PJLink™ Class 1. Il prend en charge toutes les commandes définies par PJLink™ Class 1, et la conformité a été vérifiée avec les spécifications de la norme PJLink™ Version 1.0.

Command	Description	Remark (Parameter)
INPT?	Inquiry about input switching	12 = VGA2
		13 = Component
		14 = BNC
		21 = VIDEO
		22 = S-VIDEO
		31 = HDMI 1
		32 = HDMI 2
AVMT	Mute control	30 = Video and audio mute disable
AVMT?	Inquiry about the mute state	31 = Video and audio mute enable
ERST?	Inquiry about the error state	1st byte: Fan error, 0 or 2
		2nd byte: Lamp error, 0 to 2
		3rd byte: Temperature error, 0 or 2
		4th byte: Cover open error, 0 or 2
		5th byte: Filter error, 0 or 2
		6th byte: Other error, 0 or 2
		0 to 2 mean as follows: 0 = No error detected, 1 = Warning, 2 = Error
LAMP?	Inquiry about the lamp state	1st value (1 to 5 digits): Cumulative LAMP operating time (This item shows a lamp operating time (hour) calculated based on that LAMP MODE is LOW.)
		2nd value: 0 = Lamp off, 1 = Lamp on
INST?	Inquiry about the available inputs	The following value is returned. "11 12 21 22 31 32"
NAME?	Inquiry about the projector name	The projector name set on the NETWORK menu or the ProjectorView Setup window is returned
INF1?	Inquiry about the manufacturer name	"Optoma" is returned.



Command	Description	Remark (Parameter)
INF2?	Inquiry about the model name	"EH7700" is returned.
INF0?	Inquiry about other information	No other information is available. No parameter is returned.
CLSS?	Inquiry about the class information	"1" is returned.

## Trademarks

- ▶ DLP is trademarks of Texas Instruments.
- ▶ IBM is a trademark or registered trademark of International Business Machines Corporation.
- ▶ Macintosh, Mac OS X, iMac, and PowerBook are trademarks of Apple Inc., registered in the U.S. and other countries.
- ▶ Microsoft, Windows, Windows Vista, Internet Explorer and PowerPoint are either a registered trademark or trademark of Microsoft Corporation in the United States and/or other countries.
- ▶ HDMI, the HDMI Logo and High-Definition Multimedia Interface are trademarks or registered trademarks of HDMI Licensing LLC.
- ▶ AMX Device Discovery  
The projector is monitored and controlled by the control system of AMX.
- ▶ Crestron RoomView Connected™  
The projector is monitored and controlled by the control system and software of Crestron Electronics, Inc.
- ▶ PjLink™  
PjLink trademark is a trademark applied for registration or is already registered in Japan, the United States of America and other countries and areas.  
This projector supports standard protocol PjLink™ for projector control and you can control and monitor projector's operations using the same application among projectors of different models and different manufacturers.

# Annexes

- ▶ Other product and company names mentioned in this user's manual may be the trademarks or registered trademarks of their respective holders.
- ▶ About Crestron RoomView Connected™  
Electronics, Inc. to facilitate configuration of the control system of Crestron and its target devices.

For details, see the website of Crestron Electronics, Inc.

URL <http://www.crestron.com>

URL <http://www.crestron.com/getroomview/>

## Installation au plafond

1. Pour éviter d'endommager le projecteur, utilisez le système d'installation au plafond d'Optoma.
2. Si vous avez l'intention d'utiliser un kit tiers pour l'installation au plafond, assurez-vous que les vis utilisées pour la fixation du projecteur correspondent aux spécifications suivantes:

- ▶ Type de vis: M4
- ▶ Longueur maximum des vis: 11mm
- ▶ Longueur minimum des vis: 9mm



**Note**  
Veuillez remarquer que tout dommage résultant d'une installation incorrecte annule la garantie.



### Avertissement :

1. Si vous achetez un montage au plafond d'une autre société, veillez à ce que la taille des vis soit correcte. La taille des vis diffère selon les types de montage. Cela dépend de l'épaisseur de la plaque.
2. Garantissez un intervalle de 10 cm minimum entre le plafond et la partie inférieure du projecteur.
3. Evitez d'installer le projecteur près du source de chaleur.

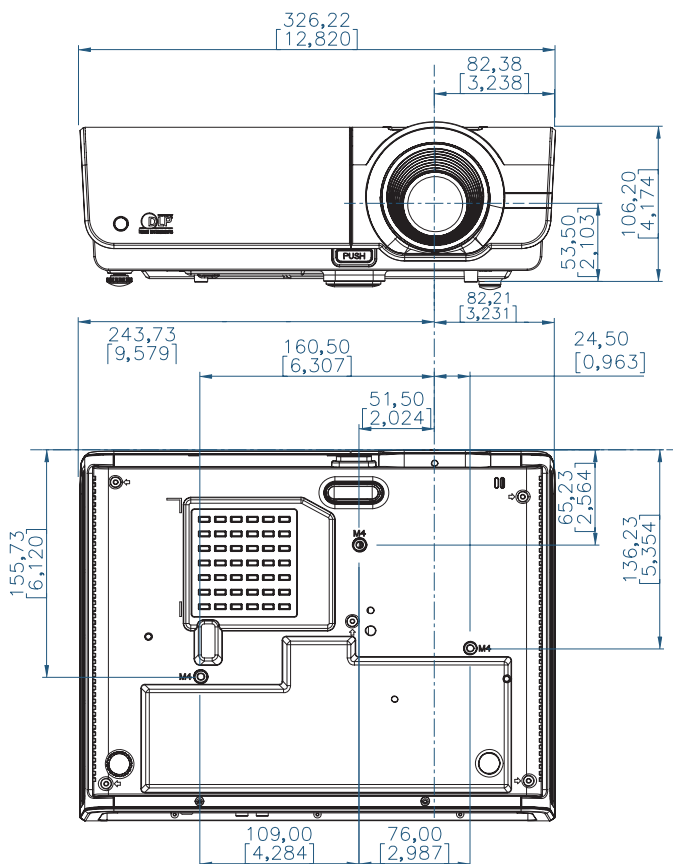

## Bureaux Optoma dans le monde entier

Contactez le bureau local pour toute demande de service ou d'assistance.

### États-Unis

3178 Laurelview Ct.,  
Fremont, CA 94538, USA  
[www.optomausa.com](http://www.optomausa.com)

Tél: 888-289-6786

Service : [services@optoma.com](mailto:services@optoma.com)

### Canada

2420 Meadowpine Blvd., Suite #105,  
Mississauga, ON, L5N 6S2, Canada  
[www.optoma.ca](http://www.optoma.ca)

Tél: 888-289-6786

Fax : 510-897-8601

Service : [services@optoma.com](mailto:services@optoma.com)

### Europe

42 Caxton Way, The Watford Business Park  
Watford, Hertfordshire,  
WD18 8QZ, UK  
[www.optoma.eu](http://www.optoma.eu)

Tél: +44 (0) 1923 691 800

Fax : +44 (0) 1923 691 888

Tél service: +44 (0)1923 691865

Service : [service@tsc-europe.com](mailto:service@tsc-europe.com)

### France

Bâtiment E  
81-83 avenue Edouard Vaillant  
92100 Boulogne Billancourt, France

Tél: +33 1 41 46 12 20

Fax : +33 1 41 46 94 35

Service : [savoptoma@optoma.fr](mailto:savoptoma@optoma.fr)

### Espagne

C/ José Hierro,36 Of. 1C  
28529 Rivas VaciaMadrid,  
Espagne

Tél: +34 91 499 06 06

Fax : +34 91 670 08 32

### Deutschland

Wiesenstrasse 21 W  
D40549 Düsseldorf,  
Allemagne

Tél: +49 (0) 211 506 6670

Fax : +49 (0) 211 506 66799

Service : [info@optoma.de](mailto:info@optoma.de)

### Scandinavie

Lerpeveien 25  
3040 Drammen  
Norway

Tél: +47 32 98 89 90

Fax: +47 32 98 89 99

Service: [info@optoma.no](mailto:info@optoma.no)

PO.BOX 9515  
3038 Drammen  
Norway

## Amérique latine

3178 Laurelview Ct.  
Fremont, CA 94538, USA  
[www.optoma.com.br](http://www.optoma.com.br)

Tél: 888-289-6786  
Fax : 510-897-8601  
[www.optoma.com.mx](http://www.optoma.com.mx)

## Taiwan

231, 新北市新店區北新路3段215號12樓  
電話 : +886-2-8911-8600  
服務處 : [services@optoma.com.tw](mailto:services@optoma.com.tw)

傳真 : +886-2-8911-9770  
[www.optoma.com.tw](http://www.optoma.com.tw)  
[asia.optoma.com](http://asia.optoma.com)

## Hong Kong

Unit A, 27/F Dragon Centre, 79 Wing Hong Street,  
Cheung Sha Wan Kowloon, Hong Kong  
Tél: +852-2396-8968  
[www.optoma.com.hk](http://www.optoma.com.hk)

Fax : +852-2370-1222

## Chine

上海市长宁区凯旋路1205号5楼  
邮编: 200052  
[www.optoma.com.cn](http://www.optoma.com.cn)

电话: +86-21-62947376  
传真: +86-21-62947375

## Japon

東京都足立区綾瀬3-25-18  
株式会社オーエスエム  
E-Mail: [info@osscreen.com](mailto:info@osscreen.com)

サポートセンター:0120-46-5040  
<http://www.os-worldwide.com/>

## Corée

WOOMI TECH.CO.,LTD.  
4F, Minu Bldg.33-14, Kangnam-Ku,  
seoul,135-815, KOREA

Tél: +82+2+34430004  
Fax : +82+2+34430005

## Annotations sur la réglementation et la sécurité

*Cette annexe porte sur les avis d'ordre général du projecteur.*

### **Avis de la FCC**

Cet appareil a fait l'objet d'essais ayant établi que ses caractéristiques sont conformes aux limites relatives à un appareil numérique de classe B en vertu de la section 15 de la réglementation de la FCC. Ces limites sont conçues pour assurer une protection raisonnable contre les parasites nuisibles dans une installation résidentielle. Cet appareil génère, utilise et peut irradier de l'énergie radiofréquence et s'il n'est pas installé et utilisé conformément aux instructions, peut sérieusement brouiller les communications radio.

Toutefois, il est possible que des parasites se produisent dans une installation particulière. Si cet appareil provoque des interférences néfastes pour la réception de la radio ou de la télévision, ce qui peut être déterminé en éteignant puis en rallumant l'appareil, l'utilisateur est encouragé à tenter de corriger les interférences par une ou plusieurs des mesures suivantes:

- Ré-orienter ou déplacer l'antenne de réception.
- Augmenter la distance entre l'équipement et le récepteur.
- Brancher l'appareil dans la prise d'un circuit autre que celui auquel le récepteur est connecté.
- Consulter le revendeur ou un technicien radio/télé expérimenté.

### **Avis : Câbles gainés**

Tout branchement à d'autres appareils informatisés doit être effectué via des câbles blindés afin de respecter la conformité à la réglementation de la FCC.

### **Attention**

Des modifications qui n'auraient pas été approuvées expressément par le fabricant seraient susceptibles d'annuler le droit de l'utilisateur à exploiter ce projecteur qui est conféré par la FCC.

## Conditions opérationnelles

Cet appareil est conforme à la Section 15 de la réglementation de la FCC. Son fonctionnement est soumis aux deux conditions suivantes :

1. Cet appareil ne doit pas causer de brouillages préjudiciables et,
2. Cet appareil doit tolérer toutes les interférences reçues, y compris celles susceptibles d'altérer le fonctionnement.

## Avis : Utilisateurs canadiens

Cet appareil numérique de Classe B est conforme à la norme canadienne ICES-003.

## Remarque à l'intention des utilisateurs canadiens

Cet appareil numérique de la classe B est conforme à la norme NMB-003 du Canada.

## Déclaration de conformité pour les pays de l'UE

- Directive EMC 2004/108/EC (y compris les modifications)
- Directive 2006/95/CE sur la basse tension
- Directive R & TTE 1999/5/CE (si le produit a une fonction RF)

## Instructions sur la mise au rebut



Ne pas jeter cet appareil électronique dans une poubelle. Pour réduire la pollution et protéger l'environnement de manière efficace, merci de le recycler.