

Panel plano interactivo

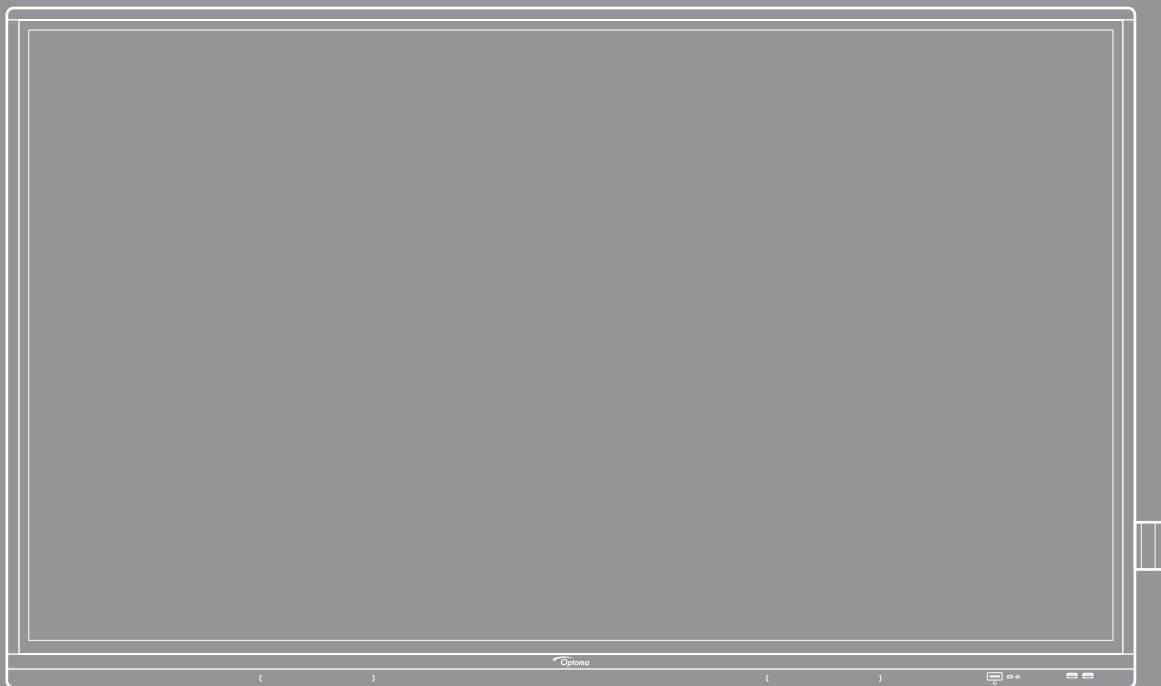

ÍNDICE

SEGURIDAD	5
Instrucciones de seguridad.....	5
Derechos de autor	6
Renuncia de responsabilidad	6
Reconocimiento de marcas registradas	6
Declaración de la FCC	6
Advertencia de la FCC	6
Declaración de conformidad de los países de la Unión Europea.....	7
WEEE	7
ENERGY STAR	7
Luz azul baja y salud ocular	7
¿Qué es la tecnología de luz azul baja?	7
Cálculo de descansos	7
Mirar a objetos distantes	7
¿Cómo ejercitar los ojos?.....	7
INTRODUCCIÓN	8
Contenido del paquete	8
Accesorios estándar	8
Accesorios opcionales.....	9
Información general del producto	10
Vista frontal	10
Vista posterior	11
Mando a distancia	12
CONFIGURACIÓN E INSTALACIÓN	14
Instalación en la pared	14
Especificaciones para instalación en pared	14
Instalar un mini-PC externo.....	17
Instalación del soporte del pedestal (opcional)	18
Utilizar el mando a distancia.....	21
Instalar y reemplazar las pilas del mando a distancia.....	21
Alcance de funcionamiento del mando a distancia	22
Conexiones.....	23
Conectar la alimentación.....	23
Conectar dispositivos externos	23
UTILIZAR EL DISPOSITIVO	29
Encendido y apagado.....	29
Asistente para configuración	30

OPERACIONES BÁSICAS 32

Información general sobre la pantalla Inicio	32
Menú OSD	33
Menú de acceso directo	34
Configurar los ajustes de imagen	35
Definir la configuración de visualización	36
Definir la configuración de señal (solo para entrada VGA)	36
Definir la configuración de audio	37
Información acerca del dispositivo de visualización	38
Menú de configuración Android	39
Personalizar el sistema	39
Ajustando la configuración de red	41
Ajustando la configuración del Dispositivo	43
Ajustando la configuración del Seguridad	45
Ajustando la configuración del Sistema	48
Barra de herramientas lateral	53
Ver tareas recientes	54
Aplicación Creative Board	55
Aplicación de anotaciones	62
Airshare	63
Grabador de pantalla	68
Herramienta de captura de pantalla	68
Más herramientas	69
Barra de herramientas de anotación flotante	70

UTILIZAR LAS APLICACIONES 71

Creative Cast	72
Sistemas operativos compatibles con proyección	72
Uso compartido patentado	72
Dispositivo móvil	73
Equipo	75
Configuración de Creative Cast	79
Administrador de archivos	80
Administrar archivos	80
Almacenamiento en la nube	82
Reproducir archivos multimedia	83
Bloqueo de pantalla	87
Explorador	87
Optoma Marketplace	88
Optimizador	89
Joan on TV	90
Visualizer	93
Otro software	94
Reactiv Suite	94
Optoma Management Suite (OMS)	95

INFORMACIÓN ADICIONAL	97
Dimensiones.....	97
65 pulgadas.....	97
75 pulgadas.....	98
86 pulgadas.....	99
Lista de frecuencias admitidas	100
Lista de funciones de protocolo RS232.....	102
Asignaciones de contactos del RS232.....	102
Conexión de control RS232 RJ45	102
Comando ESTABLECER	103
Comando OBTENER	105
Indicador LED.....	107
Resolución de problemas.....	108
Mantenimiento.....	109
Limpiar la pantalla	109
Limpiar el marco delantero.....	109
Sucursales internacionales de Optoma.....	110

SEGURIDAD

Siga todas las advertencias, precauciones y mantenimiento recomendados en esta guía del usuario.

Instrucciones de seguridad

- Use sólo accesorios/componentes auxiliares homologados por el fabricante.
- No bloquee las aperturas de ventilación. Para garantizar un funcionamiento fiable del dispositivo y para evitar que se sobrecaliente, es recomendable instalarlo en una ubicación que no bloquee la ventilación. No coloque el dispositivo en un recinto como una estantería o un armario que restrinja el flujo de aire.
- No utilice el dispositivo cerca del agua o en entornos con humedad. Para reducir el riesgo de incendio y/o descarga eléctrica, no exponga el dispositivo a la lluvia o humedad.
- No coloque el aparato cerca de fuentes de calor, como por ejemplo radiadores, hornillos u otros aparatos como amplificadores que produzcan calor.
- No permita que ningún objeto o líquido entre en el dispositivo. Podrían entrar en contacto con puertos con voltaje peligroso o cortocircuitar componentes, lo que podría originar un incendio o descargas eléctricas.
- No coloque el dispositivo sobre una superficie inestable. El dispositivo puede caerse y provocar lesiones o daños en el dispositivo.
- No coloque el dispositivo en lugares donde pueda estar sometido a vibraciones o impactos.
- No utilice ningún objeto duro o afilado para utilizar la pantalla táctil.
- No utilice el dispositivo si presenta algún daño físico. Los daños físicos/utilizaciones incorrectas podrían ser (aunque no están limitados a):
 - El dispositivo se ha caído.
 - El cable de alimentación o el enchufe está dañado.
 - Se ha derramado líquido sobre el dispositivo.
 - El dispositivo se ha expuesto a la lluvia o a la humedad
 - Algo se ha caído dentro del dispositivo o está suelto.
- No intente reparar el dispositivo usted mismo. Si abre o retira las tapas puede quedar expuesto a voltajes peligrosos y a otros riesgos. Llame a Optoma antes de enviar el dispositivo para que lo reparen.
- Desconecte el enchufe de alimentación de la toma de corriente de CA si no va a usar el dispositivo durante un prolongado período de tiempo.
- Extraiga las pilas del mando a distancia antes de guardarlo. Si las pilas se dejan en el mando a distancia durante prolongados períodos de tiempo, pueden presentar fugas.
- Apague la unidad y desconecte el enchufe de alimentación de la toma de corriente de CA antes de limpiar el dispositivo.
- Use un paño suave y seco impregnado en un detergente débil para limpiar la carcasa de la pantalla. No utilice productos de limpieza, ceras o disolventes abrasivos para limpiar el dispositivo.
- Consulte la carcasa del dispositivo para obtener instrucciones relacionadas con la seguridad.
- El dispositivo solamente debe ser reparado por personal de servicio técnico cualificado.

Derechos de autor

Esta publicación, incluidas todas las fotografías, ilustraciones y software, está protegida por leyes de derechos de autor internacionales, con todos los derechos reservados. Ni este manual ni ningún material aquí contenido, puede ser reproducido sin el consentimiento por escrito del autor.

© Copyright 2022

Renuncia de responsabilidad

La información contenida en este documento está sujeta a cambios sin previo aviso. El fabricante no representa ni otorga ninguna garantía respecto al contenido de esta documentación y renuncia expresamente a cualquier garantía implícita de comerciabilidad o idoneidad para cualquier fin determinado. El fabricante se reserva el derecho de revisar esta publicación y de realizar cambios en el contenido del presente documento cuando lo estime oportuno sin que tenga la obligación de notificar a ninguna persona dichos cambios o revisiones.

Reconocimiento de marcas registradas

Kensington es una marca comercial registrada en EE.UU. de ACCO Brand Corporation con registros emitidos y aplicaciones pendientes en otros países de todo el mundo.

HDMI, el logotipo de HDMI y High-Definition Multimedia Interface son marcas comerciales o marcas registradas de HDMI Licensing, LLC en Estados Unidos y otros países.

Google, el logotipo de Google y Google Drive son marcas comerciales o marcas registradas de Google LLC.

OneDrive es marca comercial y una marca de Microsoft Corporation.

Todos los demás nombres de producto utilizados en este manual pertenecen a sus respectivos propietarios y están reconocidos.

Declaración de la FCC

Este equipo ha sido comprobado y se ha determinado que cumple con los límites de dispositivo digital Clase B, de acuerdo con la Parte 15 de las Normas de la FCC. Dichos límites han sido diseñados para proporcionar una protección razonable contra interferencias perjudiciales en una instalación residencial.

Este equipo genera, utiliza y puede irradiar energía de radiofrecuencia y, si no se encuentra instalado o si no es utilizado de acuerdo con las instrucciones, puede causar interferencias dañinas a las comunicaciones de radio. No es posible, no obstante, garantizar que no se produzcan interferencias en una instalación particular. Si este equipo causa interferencias perjudiciales para la recepción de ondas de radio o televisión, lo cual puede determinarse apagándolo y encendiéndolo, se recomienda al usuario intentar corregir la interferencia poniendo en práctica una o más de las siguientes medidas:

- Cambiar la orientación o la ubicación de la antena receptora.
- Aumentar la separación entre el equipo y el receptor.
- Conectar el equipo a una toma de suministro eléctrico perteneciente a un circuito diferente de aquél al que está conectado el receptor.
- Solicitar ayuda a un distribuidor o a un técnico experto en radio y televisión.

Advertencia de la FCC

Este dispositivo cumple el Apartado 15 de las normas FCC. Su funcionamiento se encuentra sujeto a las dos condiciones siguientes:

- (1) este dispositivo no debe causar interferencias perjudiciales, y
- (2) este dispositivo debe aceptar cualquier interferencia recibida, incluidas aquellas que pudieran causar un funcionamiento no deseado.

Aviso: Usuarios canadienses

Este aparato digital de Clase B cumple con la norma canadiense CAN ICES-3 (B)/NMB-003 (B).

Remarque à l'intention des utilisateurs canadiens

Cet appareil numérique de la classe B est conforme à la norme NMB-003 du Canada.

Declaración de conformidad de los países de la Unión Europea

- Directiva EMC 2014/30/UE (incluyendo enmiendas)
- Directiva de Bajo Voltaje 2014/35/EU

WEEE



Instrucciones de eliminación

No arroje este dispositivo electrónico a la basura cuando desee desecharlo. Contribuya a reducir los niveles de contaminación y garantizar la máxima protección del medioambiente recicándolo.

ENERGY STAR



ENERGY STAR es un programa voluntario de la Agencia de Protección Medioambiental de los Estados Unidos que ayuda a las empresas y a las personas a ahorrar dinero y proteger nuestro clima a través de una eficiencia energética superior. Los productos que consiguen formar parte de ENERGY STAR previenen emisiones de efecto invernadero cumpliendo criterios de eficiencia energética estrictos o requisitos establecidos por la Agencia de Protección Medioambiental de los Estados Unidos. El siguiente logotipo aparece en todos los modelos certificados de ENERGY STAR:

Este producto se califica como ENERGY STAR en la configuración "Modo Estándar" y es el ajuste en el que se conseguirá el ahorro de energía. Cambiar la configuración de imagen de modo estándar o activar otras funciones aumentará el consumo de energía lo que puede exceder los límites necesarios para obtener la calificación ENERGY STAR. Consulte EnergyStar.gov para más información sobre el programa Energy Star.

Luz azul baja y salud ocular

¿Qué es la tecnología de luz azul baja?

La **tecnología de luz azul baja** reduce el componente de luz azul emitido por el producto. El daño de la luz azul a los ojos humanos se manifiesta principalmente en el daño patológico provocado a los ojos y el daño ocasionado al ritmo del cuerpo humano, lo que provoca miopía, cataratas y enfermedades maculares.

Certificación de luz azul baja: es un proyecto de certificación para evaluar si el equipo de visualización cumple los requisitos de fotobioseguridad y de seguridad de radiación libre de UV.

Nota: Para cumplir el certificado TUV Rheinland de luz azul baja, la configuración de la pantalla debe ser la siguiente:

- El modo de visualización es de presentación
- La temperatura de color es estándar
- La luz azul baja es 100.

Cálculo de descansos

Se recomienda tomar un descanso de 10 minutos cada hora de uso continuo de la pantalla.

Nota: Recuerda parpadear con frecuencia para mantener los ojos sanos y evitar la sequedad.

Mirar a objetos distantes

Durante el descanso, mire objetos distantes o cierre los ojos. Esto ayuda a relajar el músculo ciliar (enfoque) y evita la fatiga visual.

¿Cómo ejercitar los ojos?

1. Mantenga el dedo índice a unas pocas pulgadas de distancia de los ojos.
2. Enfoque el dedo.
3. Mueva lentamente el dedo alejándolo de la cara, manteniendo el enfoque.
4. Mire hacia otro lado por un momento, en la distancia.
5. Enfoque el dedo extendido y vuelva a acercarlo a los ojos.

INTRODUCCIÓN

Contenido del paquete

Desempaquete con cuidado el producto y compruebe que tiene todos los elementos enumerados a continuación bajo la sección de accesorios estándar. Algunos de los elementos que figuran en los accesorios opcionales pueden no estar disponibles en función del modelo, las especificaciones y la región de compra. Compruébelo en su lugar se compra. Algunos accesorios pueden variar según la región.

La tarjeta de garantía solo se suministra en ciertas regiones concretas. Póngase en contacto con su proveedor para obtener más información detallada.

Accesorios estándar

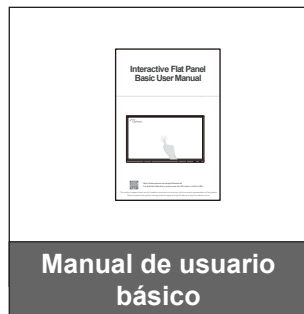
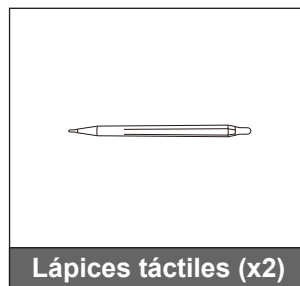
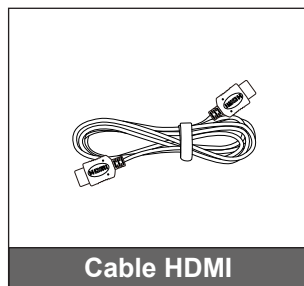
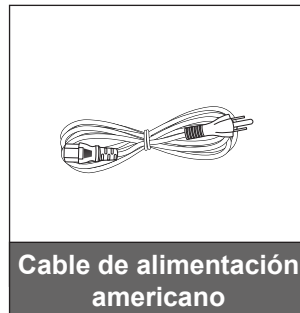
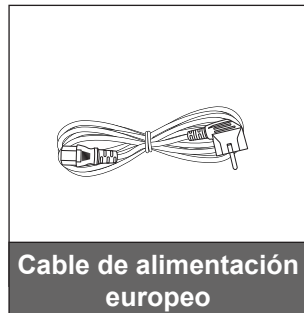
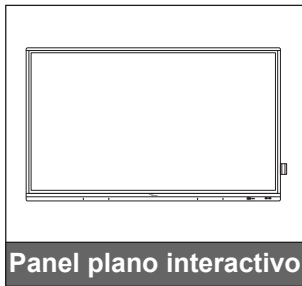

Nota: Para obtener información sobre la garantía, por favor, visite www.optoma.com.

INTRODUCCIÓN

Accesorios opcionales

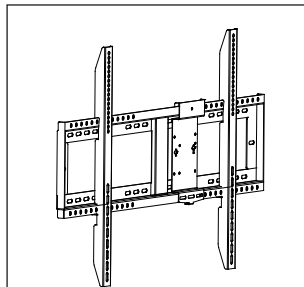

Soporte para pared con soporte VESA para PC (OWMFP01)

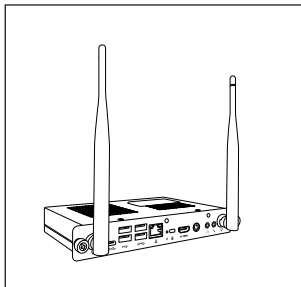

OPS3-i5-TPM (PC con ranura, CPU Intel i5 10.^a, 8 G de RAM, unidad de estado sólido de 128 G)

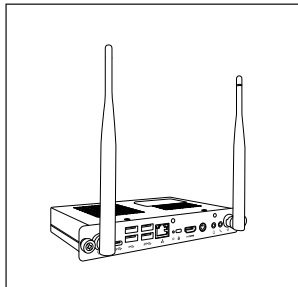

OPS3-i7-TPM (PC con ranura, CPU Intel i7 10.^a, 8 G de RAM, unidad de estado sólido de 256 G)

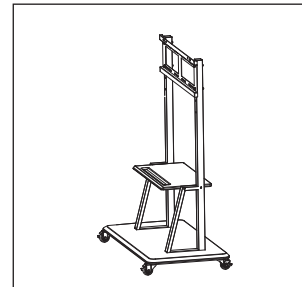

Montaje de pie

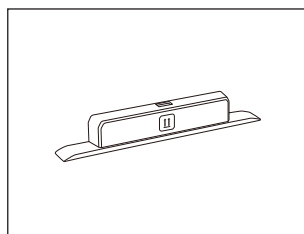

Llave Wi-Fi SI07B (opcional según la región)

INTRODUCCIÓN

Información general del producto

Vista frontal

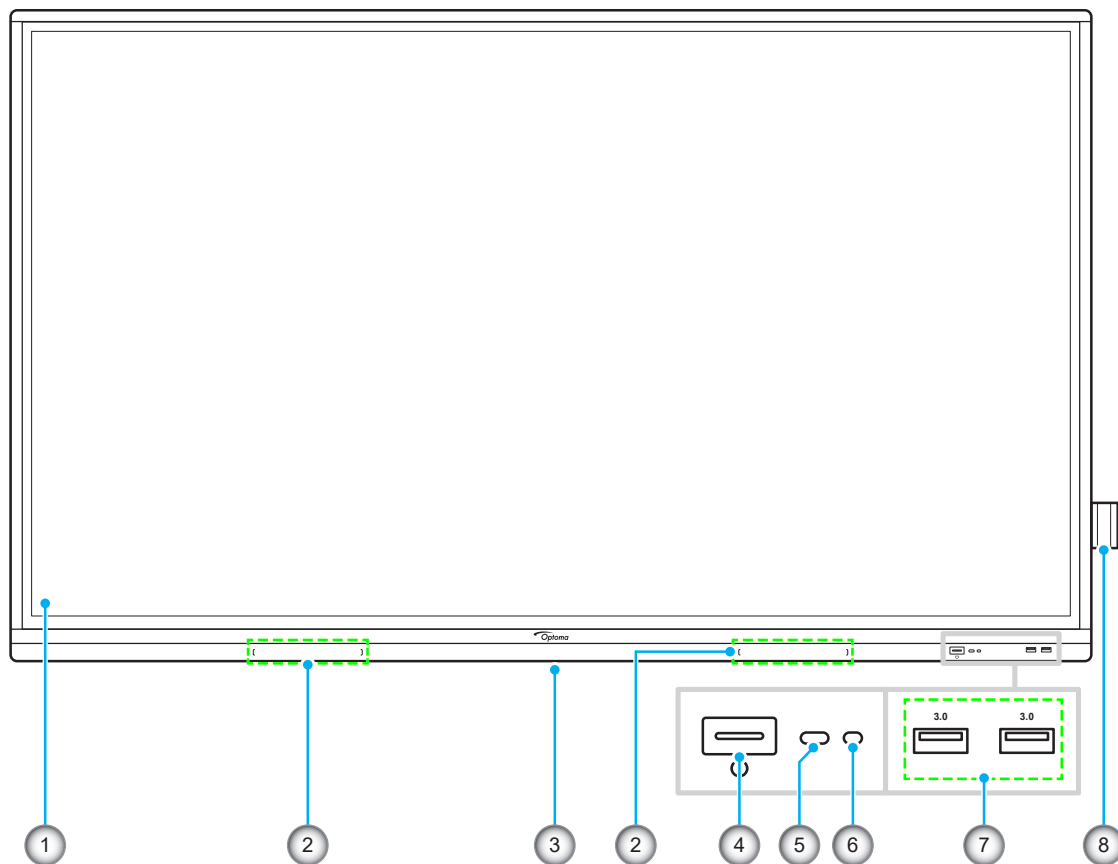

Nº	Opción
1.	Pantalla táctil
2.	Ubicaciones de los lápices táctiles (x2)
3.	Ranura de llave Wi-Fi
4.	Botón de alimentación con indicador LED

Nº	Opción
5.	Receptor de infrarrojos
6.	Sensor de la luz
7.	Puertos USB 3.0 (x2)
8.	Soporte del lápiz táctil

INTRODUCCIÓN

Vista posterior

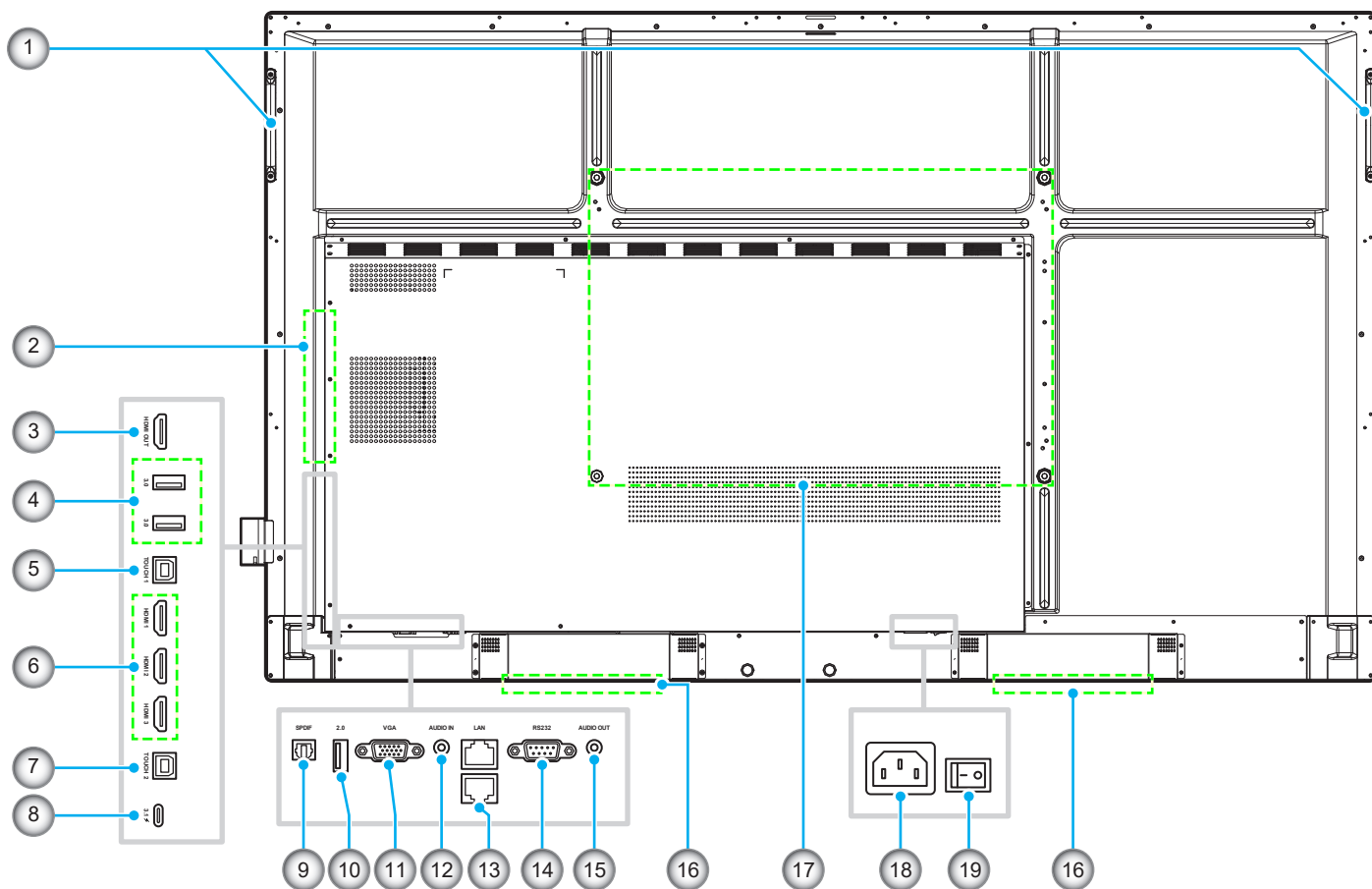

Nº	Opción
1.	Asas (x2)
2.	Ranura OPS
3.	Puerto de salida HDMI
4.	Puertos USB 3.0 (x2)
5.	Puerto USB táctil 1
6.	Puertos HDMI 1/2/3 2.0 (x3)
7.	Puerto USB táctil 2
8.	Puerto USB Tipo-C
9.	Puerto SPDIF
10.	Puertos USB 2.0

Nº	Opción
11.	Puerto VGA
12.	Puerto de entrada de audio
13.	Puerto LAN (x2)
14.	Puerto RS232
15.	Conector de salida de audio
16.	Altavoces de 20W (x2)
17.	Orificios de montaje para instalación en la pared
18.	Toma de entrada de CA
19.	Interruptor de encendido

Nota:

- Los puertos USB 3.0 son puertos USB de canal completo. Los puertos USB se pueden utilizar independientemente de la fuente de entrada elegida.
- Dos puertos de entrada HDMI admiten CEC y 1 puerto de entrada HDMI admite ARC.
- El puerto USB Tipo-C admite DisplayPort 1.2 y suministro de energía (65 W).
- El puerto USB 2.0 es para actualizar el firmware o para conectar el portalápices táctil. Si el portalápices táctil está conectado a cualquiera de los puertos USB 3.0, la función de activación del portalápices solo se puede usar en el modo Android.

INTRODUCCIÓN

Mando a distancia

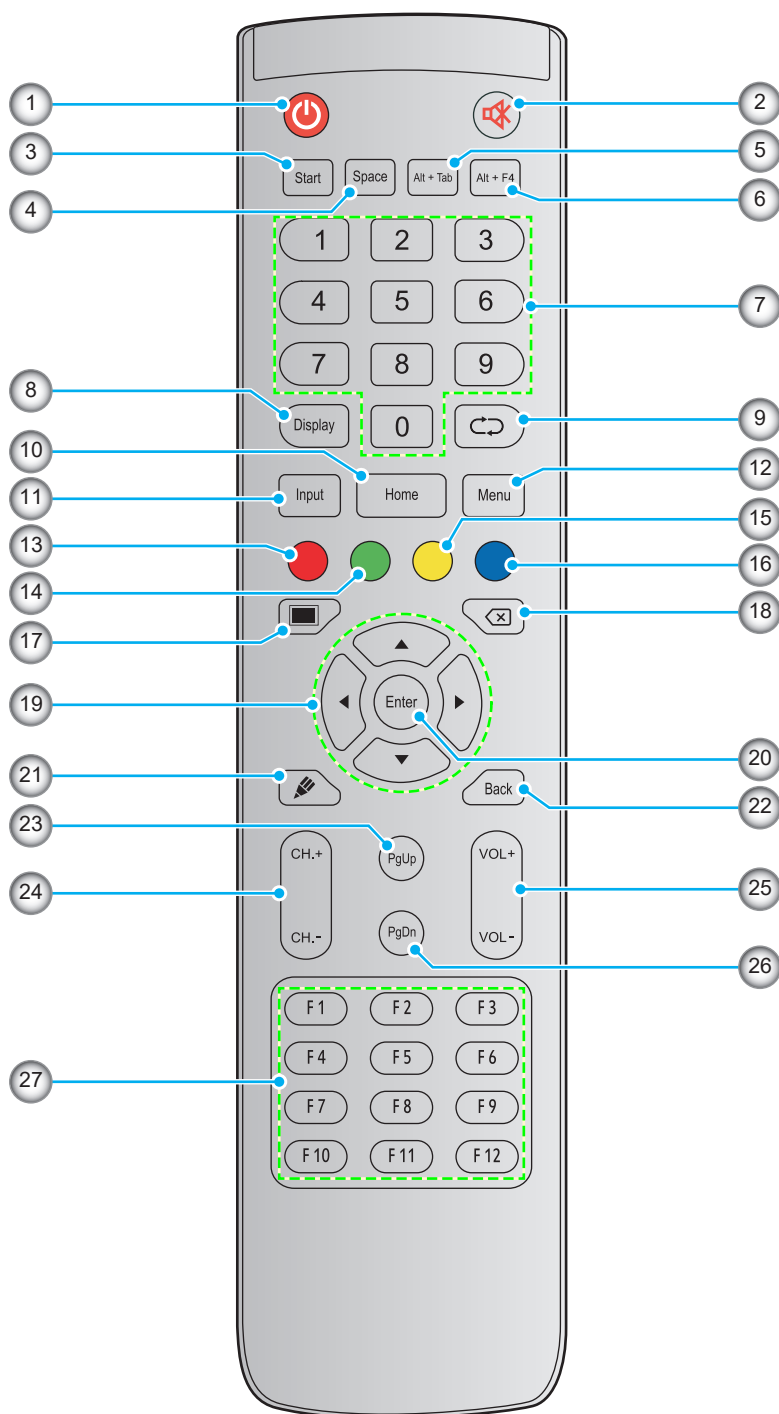

Nº	Botón	Descripción
1.	Alimentación (🔌)	Encender/Apagar el panel plano interactivo (IFP, por sus siglas en inglés)
2.	Silencio (🔇)	Permite desactivar el sonido temporalmente.
3.	Iniciar	Realiza la misma función que la tecla Windows de un teclado de PC.
4.	Espacio	Realiza la misma función que la tecla Espacio de un teclado de PC.
5.	Alt+Tab	Realiza la misma función que las teclas Alt y Tab de un teclado de PC. Presione ambas teclas para cambiar entre todas las aplicaciones abiertas (Windows).

INTRODUCCIÓN

Nº	Botón	Descripción
6.	Alt+F4	Realiza la misma función que las teclas Alt y F4 de un teclado de PC. Presione ambas teclas para cerrar la ventana actual.
7.	Botones numéricos	Botones de entrada numéricos
8.	Pantalla	Permite mostrar la fuente de entrada actual e información.
9.	Repetir (↺)	Sin función.
10.	Inicio	Permite volver a la pantalla Inicio.
11.	Entrada	Permite seleccionar la fuente de entrada.
12.	Menú	Permite mostrar u ocultar los menús OSD.
13.	Rojo (●)	Permite bloquear o desbloquear el botón Alimentación (del IFP) y las funciones táctiles.
14.	Verde (●)	Permite bloquear o desbloquear la función del botón Alimentación (del IFP).
15.	Amarillo (●)	Permite bloquear o desbloquear la función táctil.
16.	Azul (●)	Permite congelar la pantalla.
17.	Pantalla en blanco (■)	Permite poner en blanco la pantalla.
18.	Retroceso (↶)	Realiza la misma función que la tecla Retroceso de un teclado de PC.
19.	Botones de navegación (▲▼◀▶)	Permite seleccionar un elemento u opción.
20.	Entrar	Permite confirmar la selección.
21.	Creative Board (✎)	Permite iniciar la aplicación Creative Board .
22.	Parte posterior	Permite volver a la pantalla anterior.
23.	RePág	Realiza la misma función que la tecla RePág de un teclado de PC.
24.	Botones de canal	Sin función.
25.	Botones de volumen	Permite ajustar el nivel de volumen.
26.	AvPág	Realiza la misma función que la tecla AvPág de un teclado de PC.
27.	Botones de función (F1 ~ F12)	Realiza la misma función que las teclas de función F1 ~ F12 de un teclado de PC.

Nota: Si el módulo de PC no está instalado en la ranura OPS, no funcionará ninguno de los botones relacionados con su PC.

CONFIGURACIÓN E INSTALACIÓN

Instalación en la pared

Utilice tan solo un juego de montaje de pared aprobado por Optoma (disponible por separado). El juego incluirá los siguientes elementos:

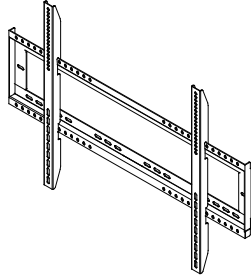

Soportes dobles de montaje y soporte para pared



Tornillo A (x4)



Tornillo B (x8)



Tornillo C (x2)



Taco (x8)



Arandela (x8)

Especificaciones para instalación en pared

Nombre del modelo	Rejilla VESA	Tipo longitud el tornillo
65 pulgadas	600 x 400 mm	M8*25L
75 pulgadas	800 x 400 mm	M8*25L
86 pulgadas	800 x 600 mm	M8*25L

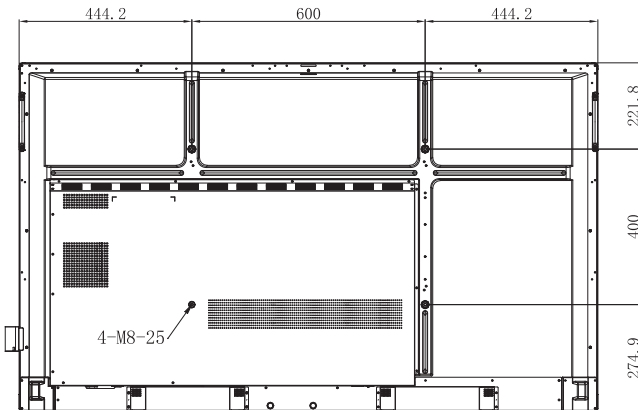

65 pulgadas

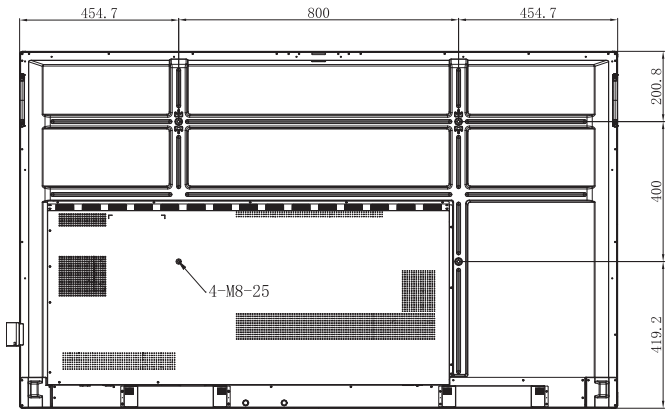

75 pulgadas

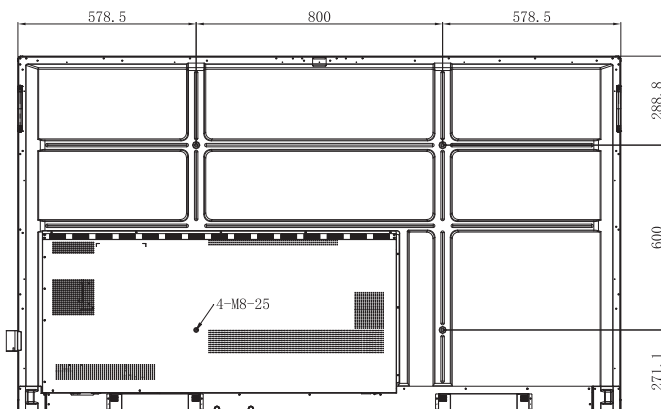

86 pulgadas

CONFIGURACIÓN E INSTALACIÓN

Para montar el IFP en la pared, complete los pasos siguientes:

1. Instale los soportes dobles de montaje en la parte posterior del IFP. A continuación, fije los soportes con cuatro tornillos (A).

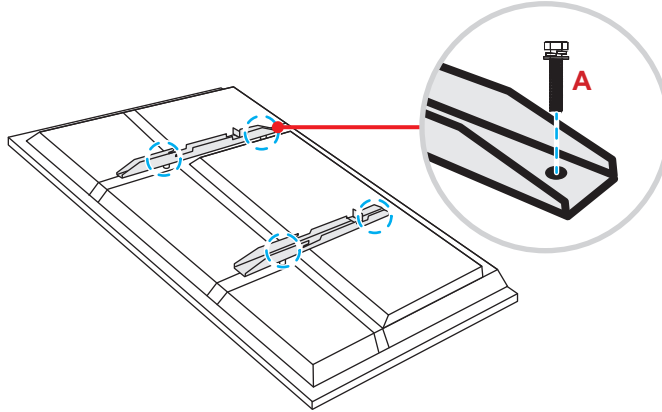

2. Taladre ocho orificios pequeños en la ubicación de instalación e inserte los tacos en dichos orificios.

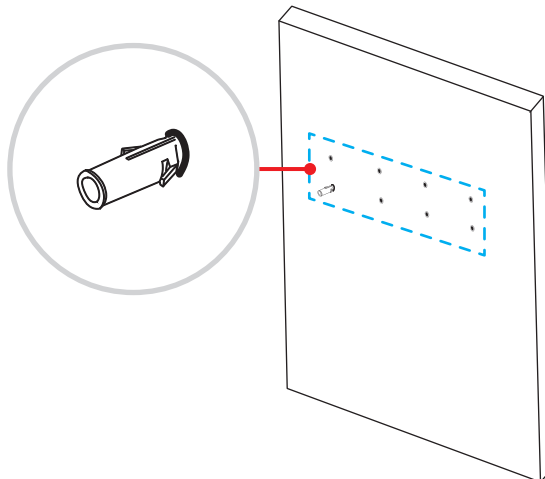

3. A continuación, fije el soporte para pared con ocho tornillos (B) a través de las arandelas en los tacos instalados en la pared.

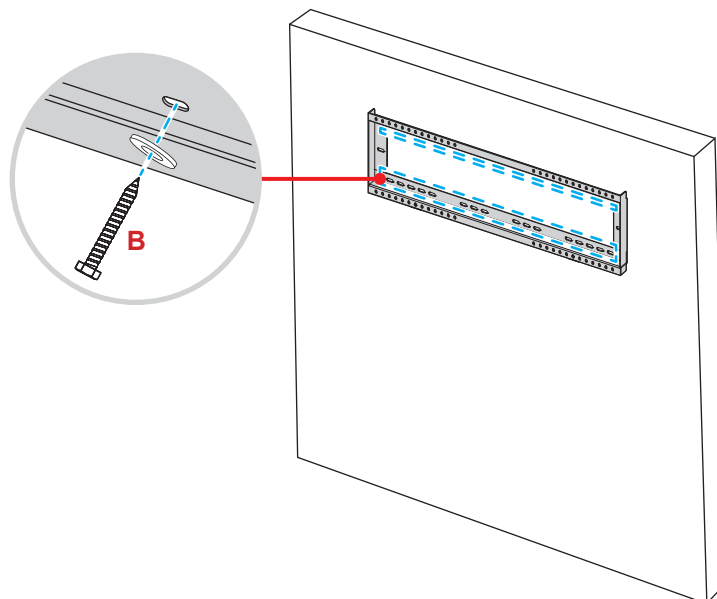

CONFIGURACIÓN E INSTALACIÓN

4. Alinee y enganche los soportes dobles de montaje en el soporte para pared.

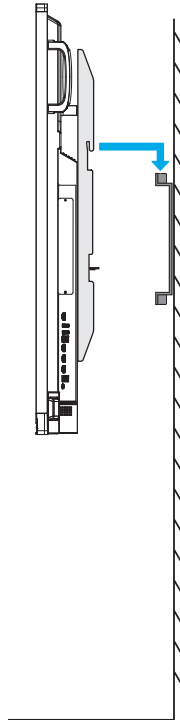

5. Fije los soportes dobles de montaje y el soporte para pared con dos tornillos (C).

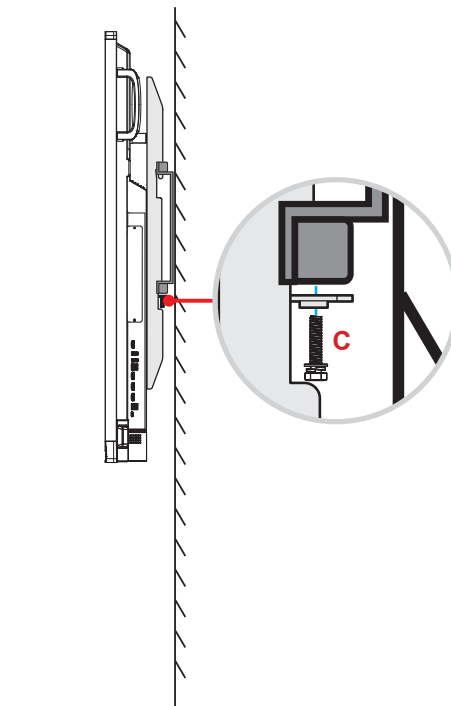

Nota:

- La capacidad de carga máxima del kit de instalación en pared es de 160 kg (352 lb).
- El soporte para pared debe instalarse en una pared de hormigón para garantizar la firmeza de la instalación. Si no hay disponible una pared de hormigón, recomendamos utilizar en su lugar un soporte. Consulte página 18.
- Los tornillos deben de estar apretados de forma segura; sin embargo, para evitar daños en los soportes de montaje, en el soporte para pared o en el IFP, no apriete los tornillos en exceso.
- La instalación solamente debe ser realizada por técnicos cualificados. Una instalación incorrecta puede hacer que el IFP se caiga o no funcione correctamente.
- Tenga en cuenta que los daños resultantes de la instalación incorrecta invalidarán la garantía.

CONFIGURACIÓN E INSTALACIÓN

Instalar un mini-PC externo

Instale el soporte para mini-PC en el lado posterior del soporte para pared, a continuación, complete uno de los siguientes pasos para instalar el mini-PC:

- Instale los tornillos en el mini-PC, a continuación, alinee y acople el mini-PC en el soporte para mini-PC.
- Alinee e instale el mini-PC en el soporte para mini-PC. A continuación, fíjelo con cuatro tornillos.

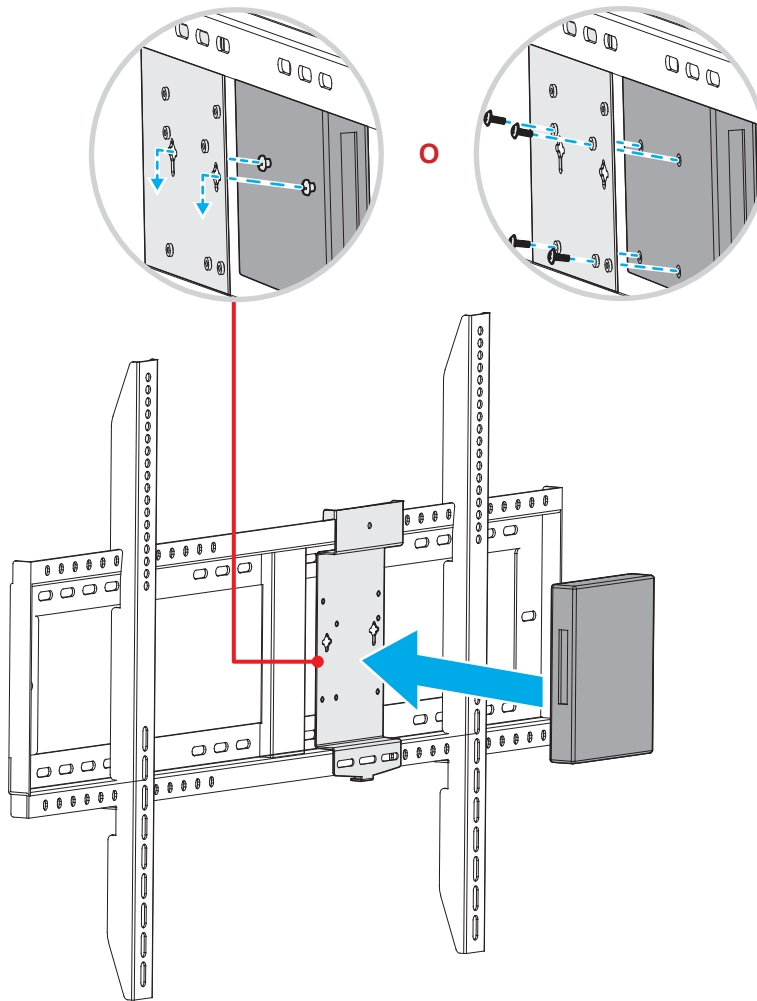

CONFIGURACIÓN E INSTALACIÓN

Instalación del soporte del pedestal (opcional)

El kit del soporte del pedestal incluye los siguientes elementos:

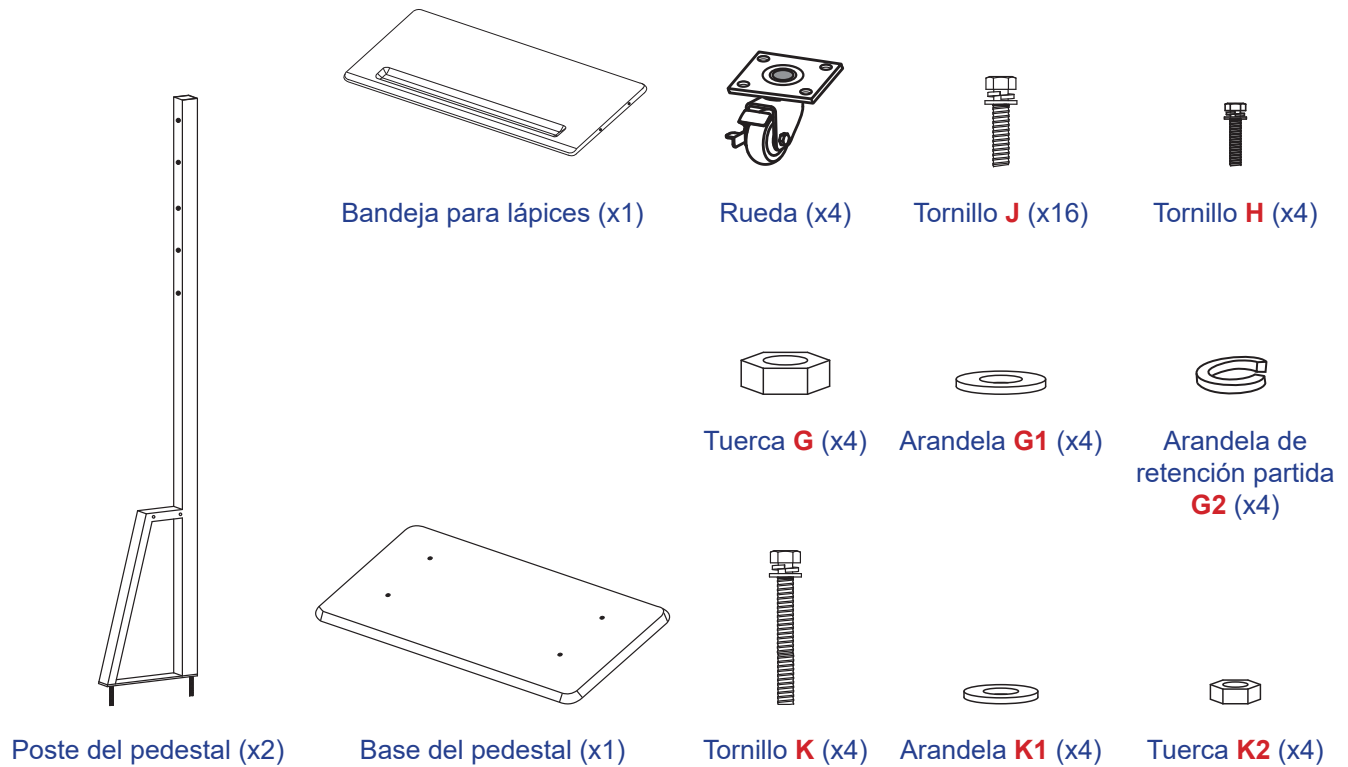

Para montar el IFP en el soporte, complete los pasos siguientes:

1. Instale los soportes dobles de montaje en la parte posterior del IFP. A continuación, fije los soportes con cuatro tornillos (A).

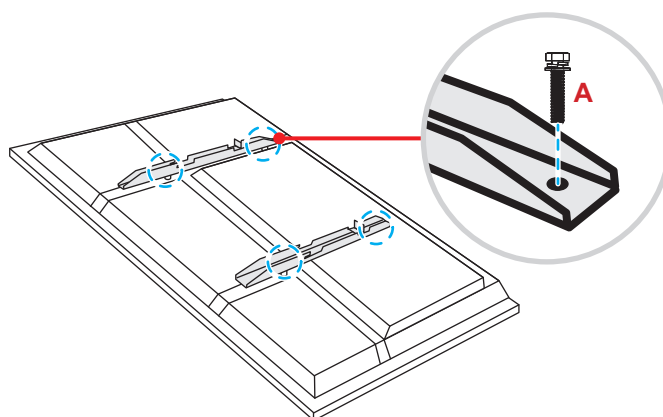

Nota: Los soportes dobles de montaje, el soporte para pared y los tornillos (A) se incluyen en el kit de instalación en pared. Consulte la "Instalación en la pared" en la página 14.

CONFIGURACIÓN E INSTALACIÓN

2. Dé la vuelta a la base del pedestal para que pueda ver los orificios de los tornillos de la rueda, y a continuación, instale la rueda en su ranura y asegúrela en su ranura y fíjela con cuatro tornillos (**J**). Repita el mismo procedimiento para instalar las tres ruedas restantes.

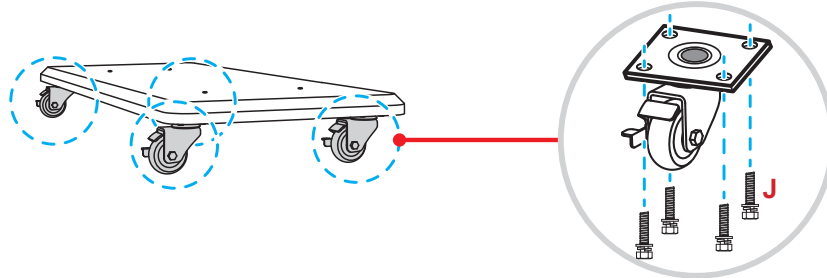

3. A continuación, coloque la base del soporte en una superficie estable, y a continuación, instale el poste del pedestal en su ranura y fije ambos separadores con dos tuercas (**G**) a través de las arandelas (**G2** y **G1**). Repita el mismo procedimiento para instalar el otro poste de soporte.

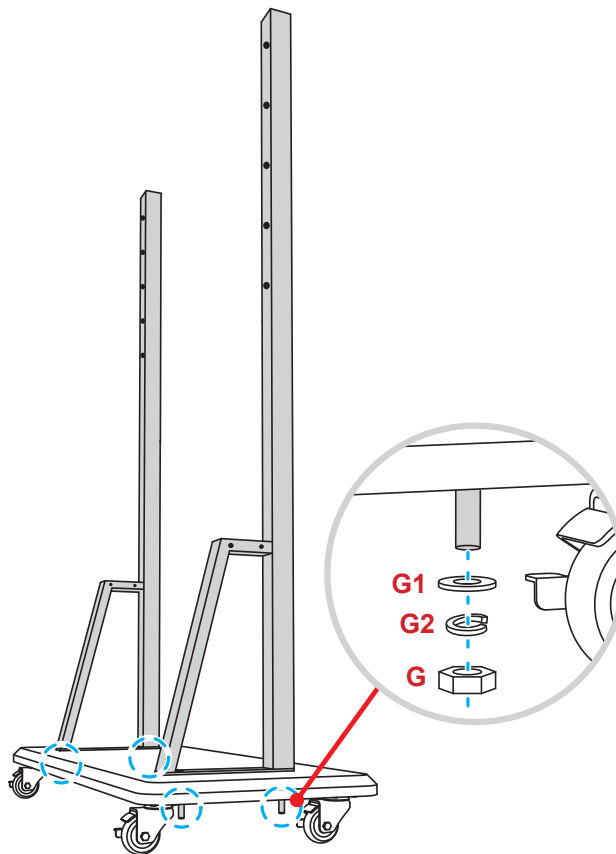

CONFIGURACIÓN E INSTALACIÓN

4. Alinee la bandeja de lápices con los orificios de los tornillos que se encuentran en la parte central de los postes, a continuación, asegure la bandeja de lápices con cuatro tornillos (**H**).
5. Instale el montaje en la pared en la parte superior de los postes, a continuación, inserte los tornillos (**K**) a través de los orificios para tornillos desde la parte posterior de los postes.
6. Coloque las arandelas (**K1**) y las tuercas (**K2**) en los tornillos, a continuación, apriete las tuercas (**K2**) para fijar el montaje en la pared en su sitio.

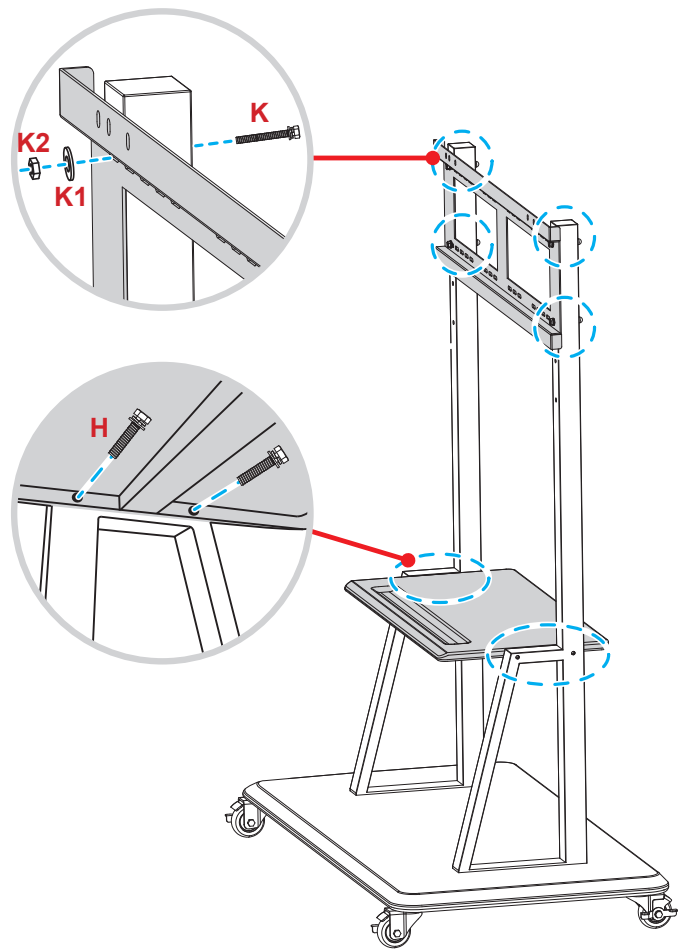

7. Alinee y enganche los soportes dobles de montaje en el soporte para pared instalado en los postes del pedestal.

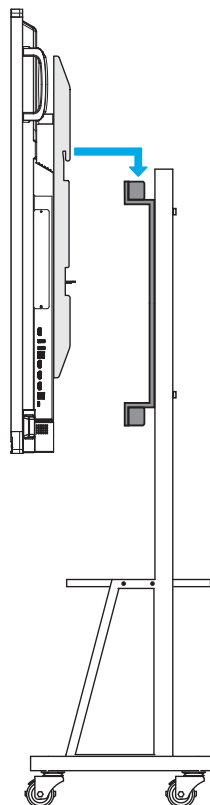

CONFIGURACIÓN E INSTALACIÓN

Utilizar el mando a distancia

Instalar y reemplazar las pilas del mando a distancia

Con el mando a distancia se suministran dos (2x) pilas del tipo AAA.

IMPORTANTE: Utilice pilas del mismo tipo o equivalentes cuando reemplace las pilas gastadas.

1. Retire la tapa del compartimento de las pilas.

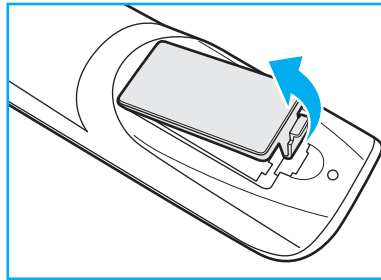

2. Inserte las dos pilas con la polaridad correcta (+/-) como se muestra dentro de su compartimento.

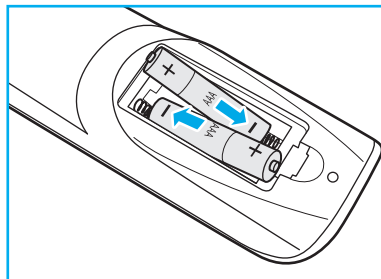

3. Vuelva a colocar la tapa.

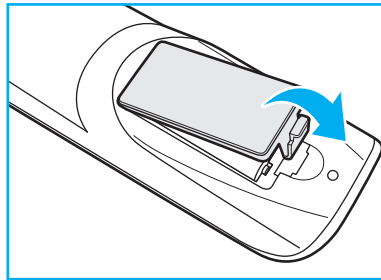

PRECAUCIÓN

El uso inadecuado de las pilas puede provocar fugas de sustancias químicas o explosiones. Asegúrese de seguir las instrucciones que se indican a continuación.

- No mezcle pilas de diferentes tipos. Las pilas de tipo diferente tienen distintas características.
- No mezcle pilas usadas y nuevas. Si mezcla pilas usadas y nuevas puede reducir la autonomía de estas últimas o provocar fugas de sustancias químicas en las primeras.
- Retire las pilas tan pronto como se agoten. Las sustancias químicas que se fugan de las pilas que entren en contacto con la piel pueden provocar sarpullidos. Si detecta alguna fuga de sustancia química, límpiela completamente con un paño.
- Las pilas proporcionadas con este producto pueden tener una esperanza de vida más corta debido a las condiciones de almacenamiento.
- Si no va a usar el mando a distancia durante un prolongado período de tiempo, quite las pilas.
- Cuando se deshaga de las pilas, debe hacerlo conforme a las leyes del área o país correspondiente.

CONFIGURACIÓN E INSTALACIÓN

Alcance de funcionamiento del mando a distancia

Cuando utilice el mando a distancia, asegúrese de apuntar con él con un ángulo no superior a $\pm 30^\circ$ respecto al receptor de infrarrojos del IFP. La distancia entre el mando a distancia y la ventana del sensor de infrarrojos no debe ser superior a 8 metros.

- Asegúrese de que no haya ningún obstáculo entre el mando a distancia y la ventana del sensor de infrarrojos del IFP que pueda obstruir la trayectoria del haz de infrarrojos.
- Asegúrese de que el transmisor de infrarrojos del mando a distancia no se utiliza en la luz solar o en la luz de lámparas fluorescentes directamente.
- Si el mando distancia se encuentra cerca de una lámpara fluorescente de tipo Inverter, podría dejar de ser efectivo en ciertas ocasiones.
- Si el mando a distancia y el IFP se encuentran a una distancia muy cercana uno de otro, el mando puede dejar de funcionar.

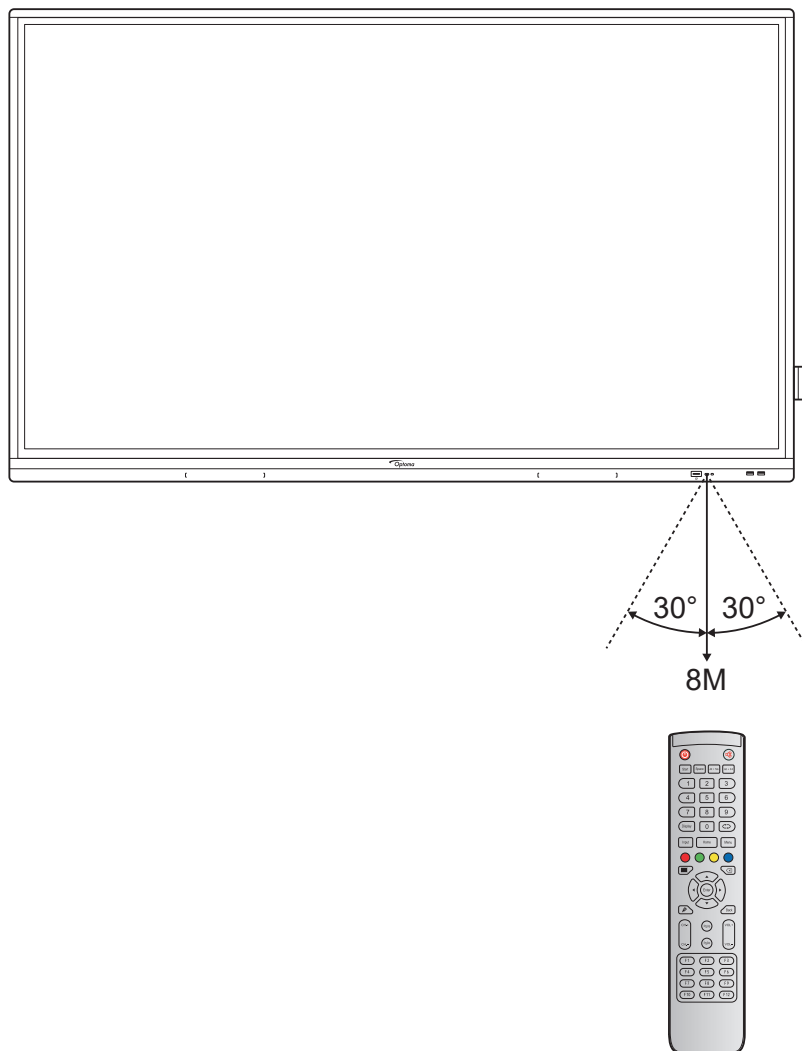

CONFIGURACIÓN E INSTALACIÓN

Conexiones

Conectar la alimentación

1. Conecte un extremo del cable de alimentación a la toma Entrada de CA del IFP.
2. Conecte el otro extremo del cable de alimentación a una toma de corriente eléctrica o fuente de alimentación adecuada.
3. Establezca el conmutador **Alimentación** en la posición de ENCENDIDO (I). El IFP entrará automáticamente en el modo de espera.



Conectar dispositivos externos

IMPORTANTE: Para utilizar la función de pantalla táctil, asegúrese de conectar un extremo del cable USB en el puerto TÁCTIL 1 o TÁCTIL 2 USB Tipo-B del IFP y el otro extremo de dicho cable en el puerto USB Tipo-A del dispositivo.

Conexión de entrada HDMI

- Conecte el equipo al IFP mediante un cable HDMI.

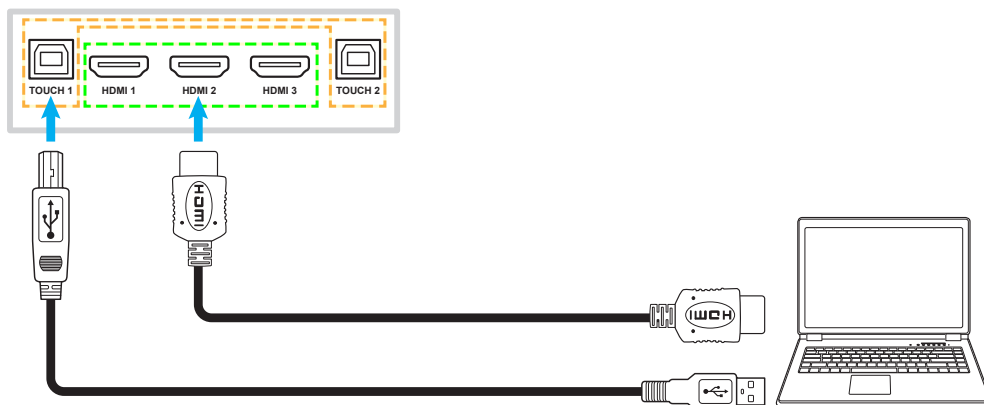

- Conecte la fuente de vídeo al IFP mediante un cable HDMI.



CONFIGURACIÓN E INSTALACIÓN

Conexión de entrada VGA

Conecte su equipo al IFP mediante un cable VGA.

Nota:

- Para entrada de audio, conecte un extremo de un cable de audio al conector ENTRADA DE AUDIO del IFP y el otro extremo de dicho cable al conector de audio de su PC.
- Para la función táctil, conecte un extremo del cable USB al puerto TÁCTIL 2 del IFP y el otro extremo al puerto USB de su computadora.

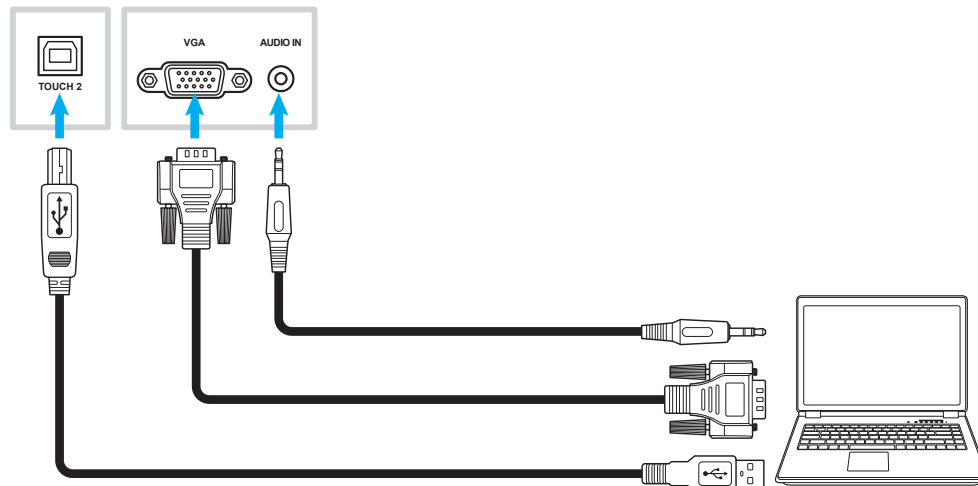

Conexión USB Tipo-C

Conecte el equipo al IFP con un cable USB Tipo-C.

Nota:

- El cable USB Tipo-C se puede usar para transmitir audio, vídeo y señales táctiles.
- El puerto USB Tipo-C también admite entrega de energía y generará 65 W.

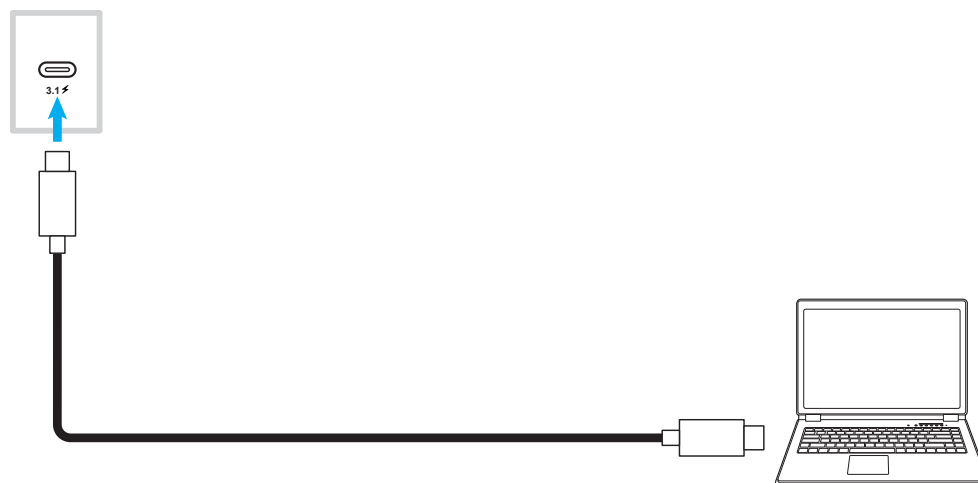

CONFIGURACIÓN E INSTALACIÓN

Conexiones de la salida de audio

Conecte los altavoces externos al puerto de salida de audio en el IFP.



Conexión SPDIF

Conecte el equipo de audio al IFP mediante un cable SPDIF.

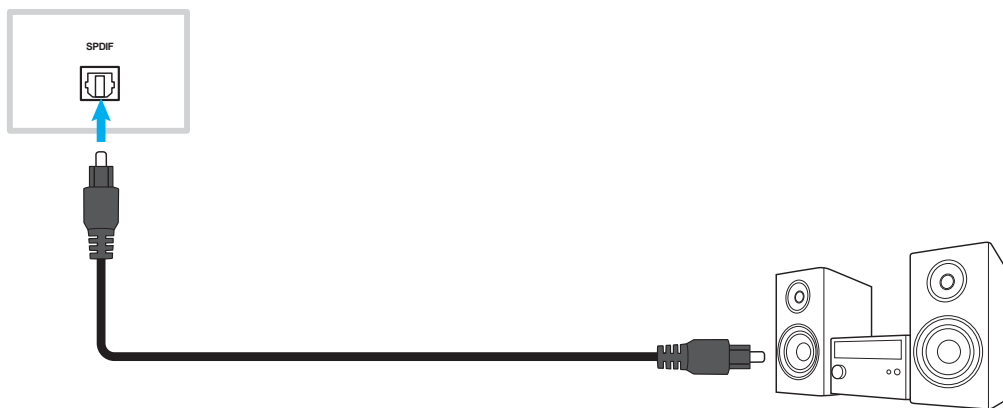

Conexión de salida HDMI

Conecte el proyector al puerto de salida HDMI en el IFP.

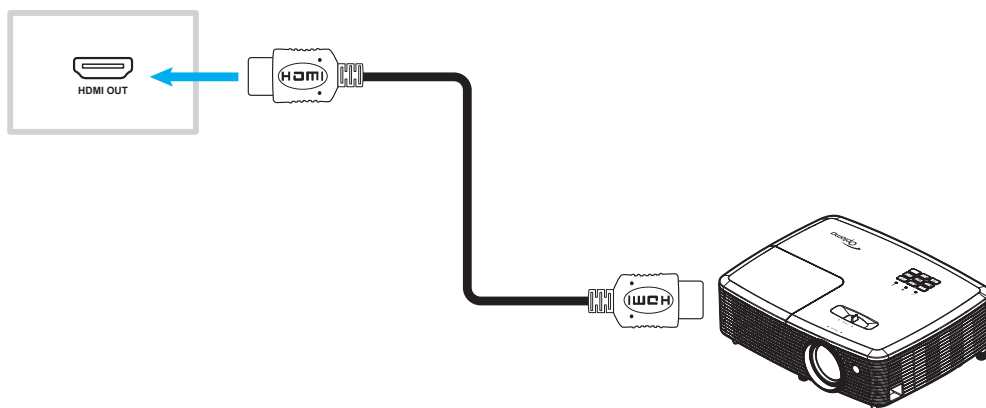

CONFIGURACIÓN E INSTALACIÓN

Conexión USB

Conecte su dispositivo USB periférico al IFP utilizando un cable USB.

Nota:

- Para la conexión unidad flash USB, simplemente enchúfela en uno de los puertos USB disponibles.
- El puerto USB 2.0 está reservado para actualizaciones de firmware y el portalápices de extracción rápida USB.

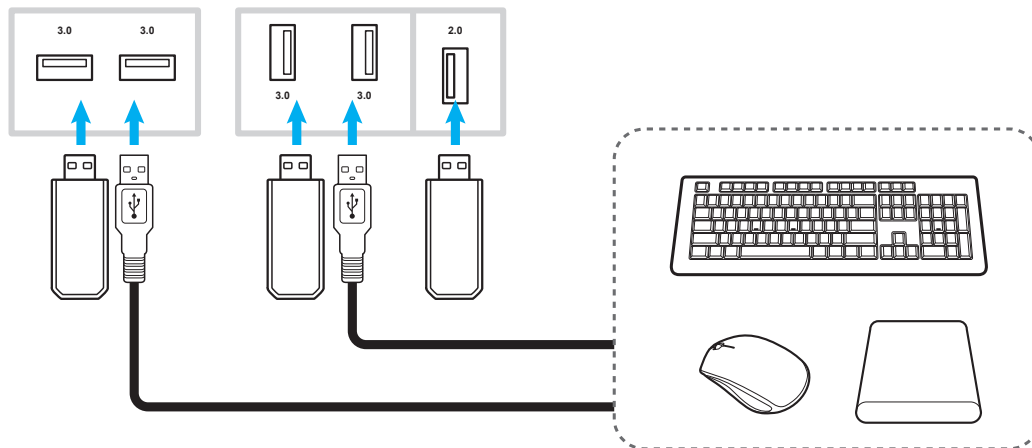

Conexión RS232

Conecte el equipo al IFP mediante un cable RS232.

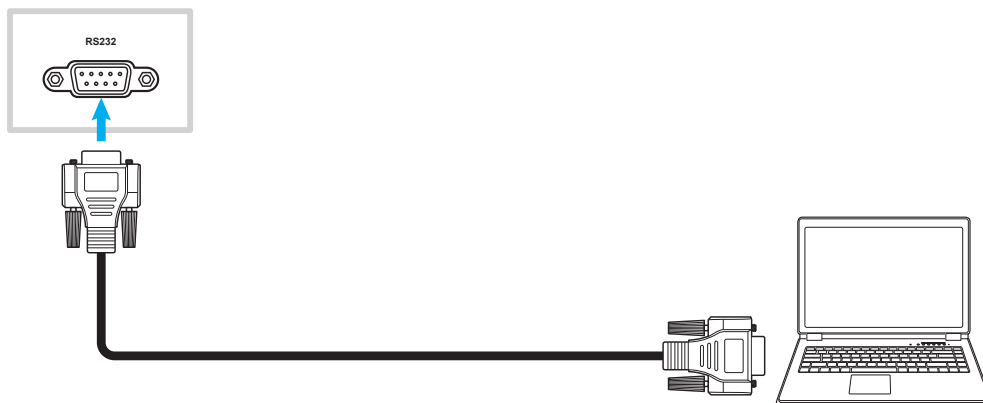

Conexión LAN

Conecte el enrutador al IFP mediante un cable Ethernet.



Nota: Para configurar los ajustes de red, consulte "Ajustando la configuración de red" en la página 41.

CONFIGURACIÓN E INSTALACIÓN

Conexión Wi-Fi

Para la conexión Wi-Fi, necesita instalar una llave Wi-Fi en la ranura Wi-Fi de la parte inferior del IFP. La llave Wi-Fi puede recibir la señal en el área donde haya una red Wi-Fi.

Para instalar la Wi-Fi, complete los pasos siguientes:

1. Quite dos (2) tornillos del soporte de la ranura Wi-Fi.
2. Quite el soporte de la ranura Wi-Fi.

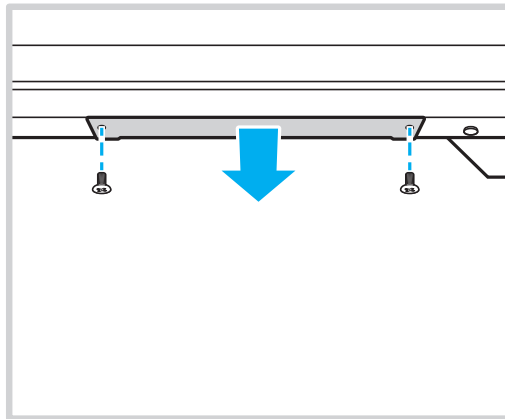

3. Inserte la llave Wi-Fi en la ranura Wi-Fi del IFP.

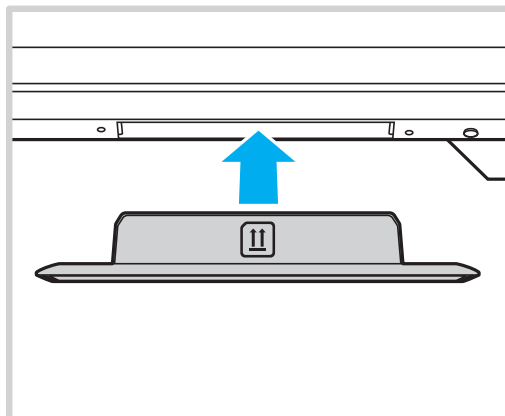

Nota: Para configurar los ajustes de Wi-Fi, consulte "Ajustando la configuración de red" en la página 41.

CONFIGURACIÓN E INSTALACIÓN

Conexión del soporte del lápiz táctil

Para instalar un soporte para el lápiz táctil, complete los siguientes pasos:

1. Acople el soporte del lápiz táctil magnético a la parte trasera de la pantalla.
1. Conecte el cable USB del soporte del lápiz táctil a un puerto USB disponible en el IFP.

Nota: Si el portalápices táctil está conectado al puerto USB 2.0, su función de activación se puede utilizar para varias fuentes. Si el portalápices táctil está conectado al puerto USB 3.0, solo se puede usar con la fuente de Android.

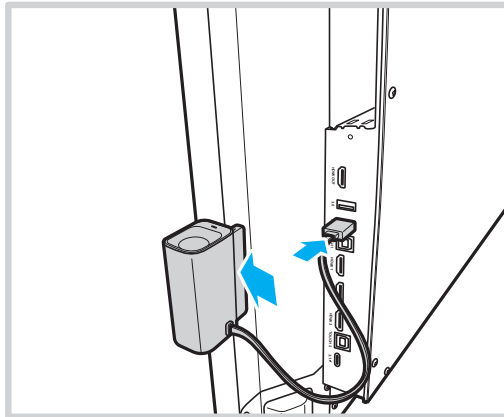

2. Introduzca el lápiz táctil en su soporte.

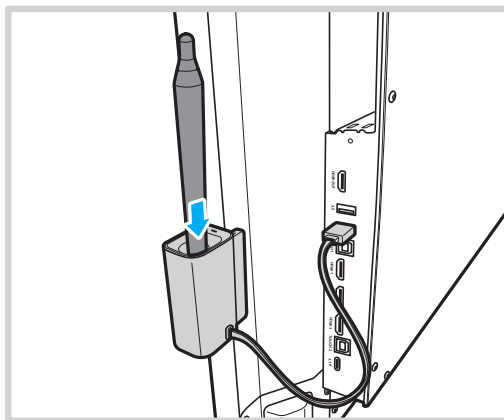

Nota: Si la pantalla IFP está en la pantalla Inicio, al quitar el lápiz táctil de su soporte se inicia de forma predeterminada **Creative Board**. Para personalizar la acción del disparador del portalápices, consulte las instrucciones de configuración de esta función (página 44) en la sección Configuración del dispositivo.

UTILIZAR EL DISPOSITIVO

Encendido y apagado

Encendido

Nota: Una vez conectado el cable de alimentación correctamente, asegúrese de que el conmutador **Alimentación** se encuentra en la posición de **ENCENDIDO (I)**.



Presione el botón **Alimentación** para encender el IFP. El indicador LED se ilumina en color blanco, lo que significa que el dispositivo está preparado para utilizarse.

Nota: También puede presionar el botón  del mando a distancia para encender el IFP.

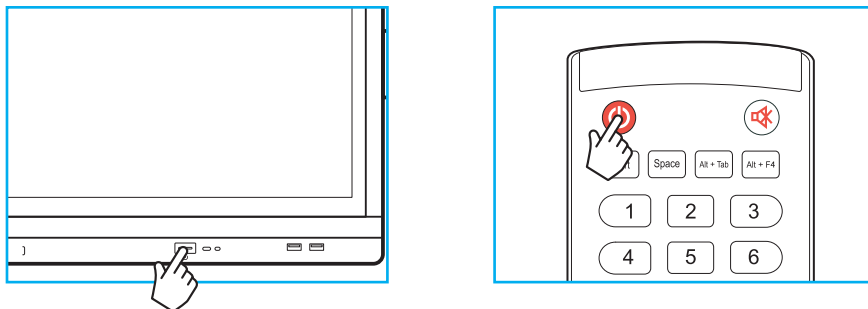

Apagar el dispositivo

Presione el botón **Alimentación** durante 3 segundos para pagar el IFP. Presione **OK** en el aviso para apagarlo inmediatamente o espere 10 segundos hasta que el IFP se apague automáticamente.

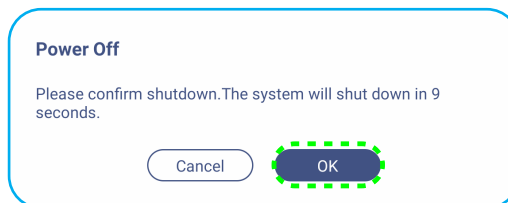

Cuando el indicador LED se ilumine en color rojo, significará que el IFP ha entrado en el modo de espera.

Nota:

- También puede presionar el botón  del mando a distancia para apagar el IFP.
- El IFP seguirá consumiendo energía cuando se encuentre en el modo de espera. Es muy recomendable desenchufar el cable de alimentación de la toma de corriente eléctrica si no va a utilizar el IFP durante un prolongado período de tiempo.

UTILIZAR EL DISPOSITIVO

Asistente para configuración

El Asistente para configuración aparecerá en la pantalla al encender el IFP por primera vez.

Nota: El IFP cuenta con una pantalla táctil. Para utilizar el IFP, simplemente pulse la pantalla táctil.

1. Seleccione el idioma para el menú en pantalla (OSD). Seleccione **SIGUIENTE** para continuar.

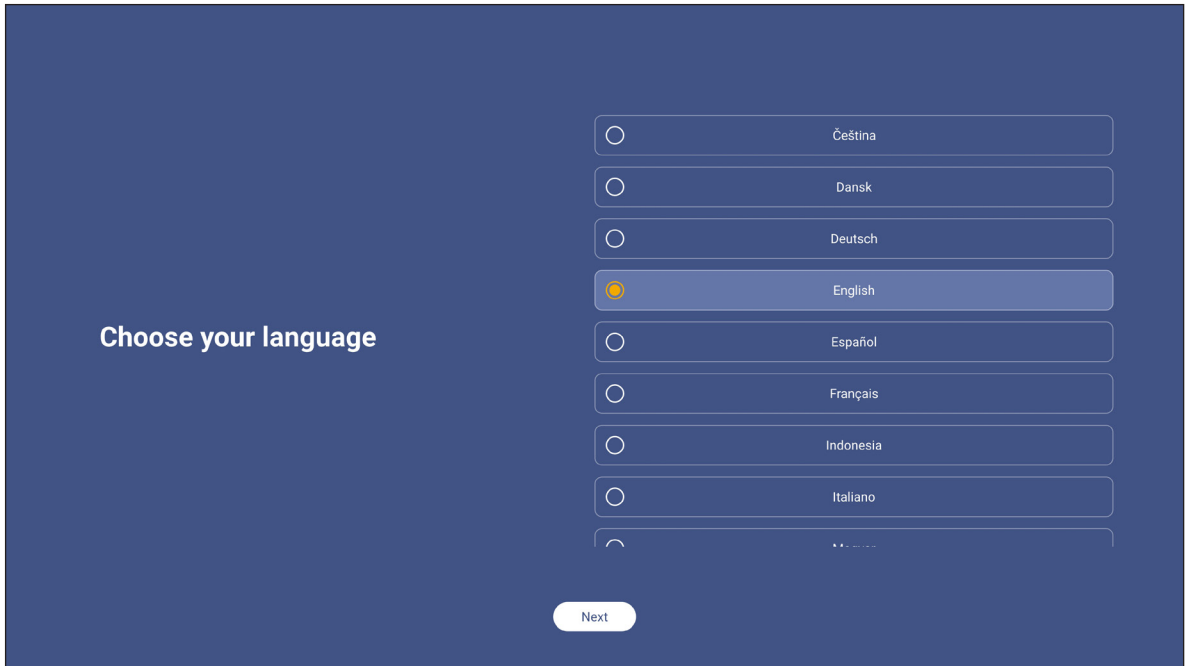

2. Si desea conectar el IFP a Internet de forma inalámbrica, seleccione una de las redes disponibles y pulse **Conectar**. De lo contrario, seleccione **Omitir**.

IMPORTANTE:

- Para conectar una red inalámbrica, asegúrese de que la llave Wi-Fi está correctamente enchufada en la ranura de llave Wi-Fi. Consulte la página 27.
- Si se está conectando a una red segura, necesitará introducir la contraseña tan solo al conectarse por primera vez.

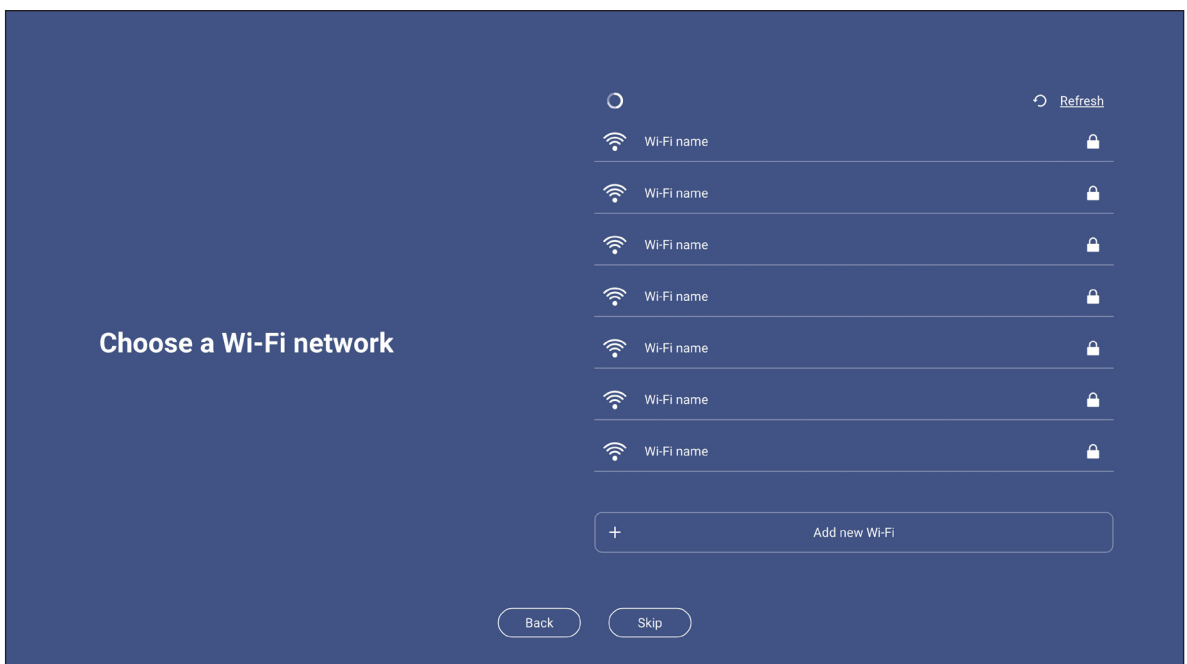

UTILIZAR EL DISPOSITIVO

- Defina la configuración relacionada con la fecha y hora. Seleccione **SIGUIENTE** para continuar.

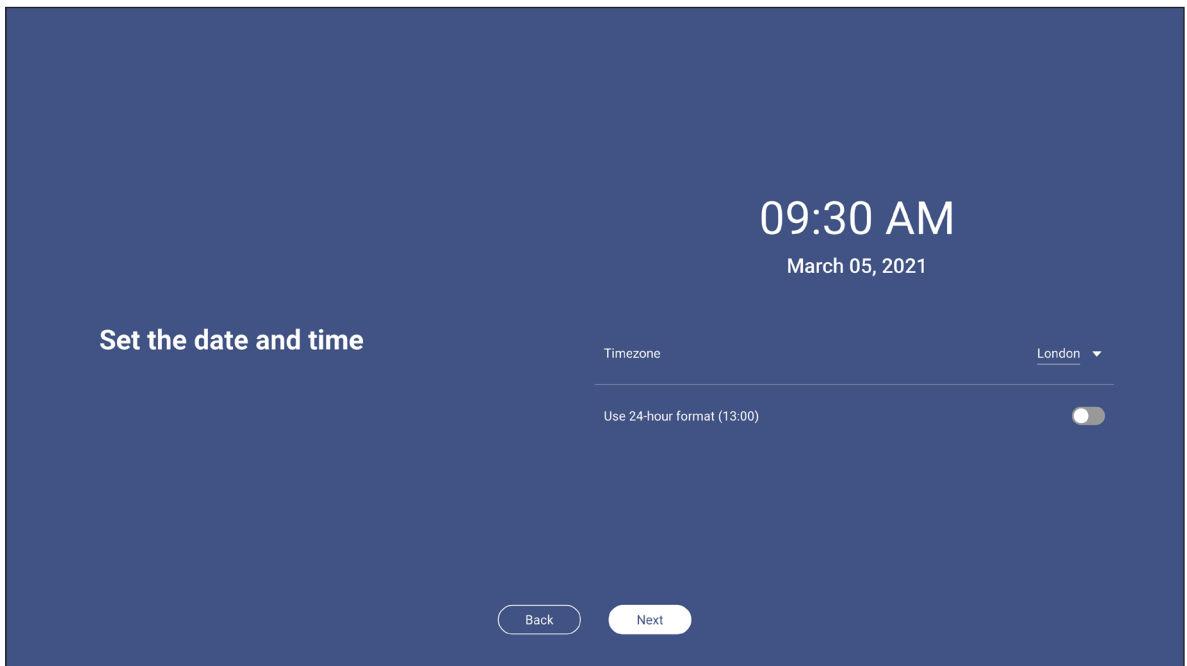

- Lea las políticas legales de Optoma, incluidos los términos y las condiciones de uso, la política de privacidad, la política de cookies y el código abierto. Active el botón de opción **Acepto los términos y las condiciones, la política de privacidad, la política de cookies y el código abierto** y, a continuación, seleccione **Siguiente** para completar la configuración. El IFP estará ahora listo para usarse.

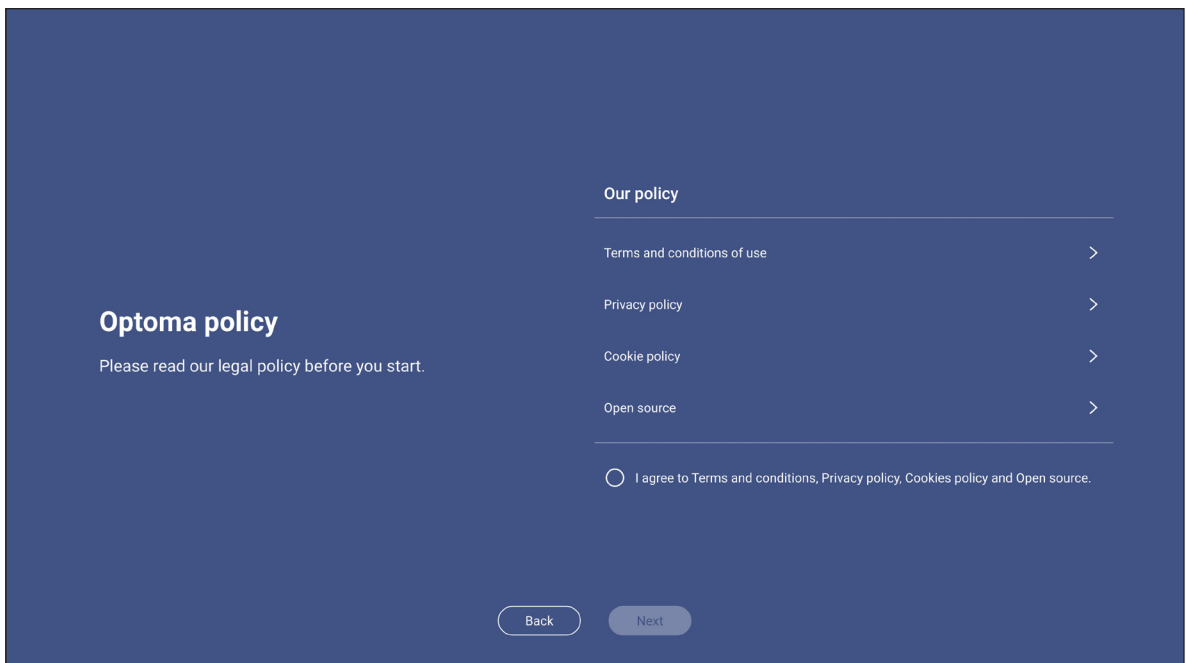

OPERACIONES BÁSICAS

Información general sobre la pantalla Inicio

La pantalla Inicio aparecerá cada vez que encienda el IFP.

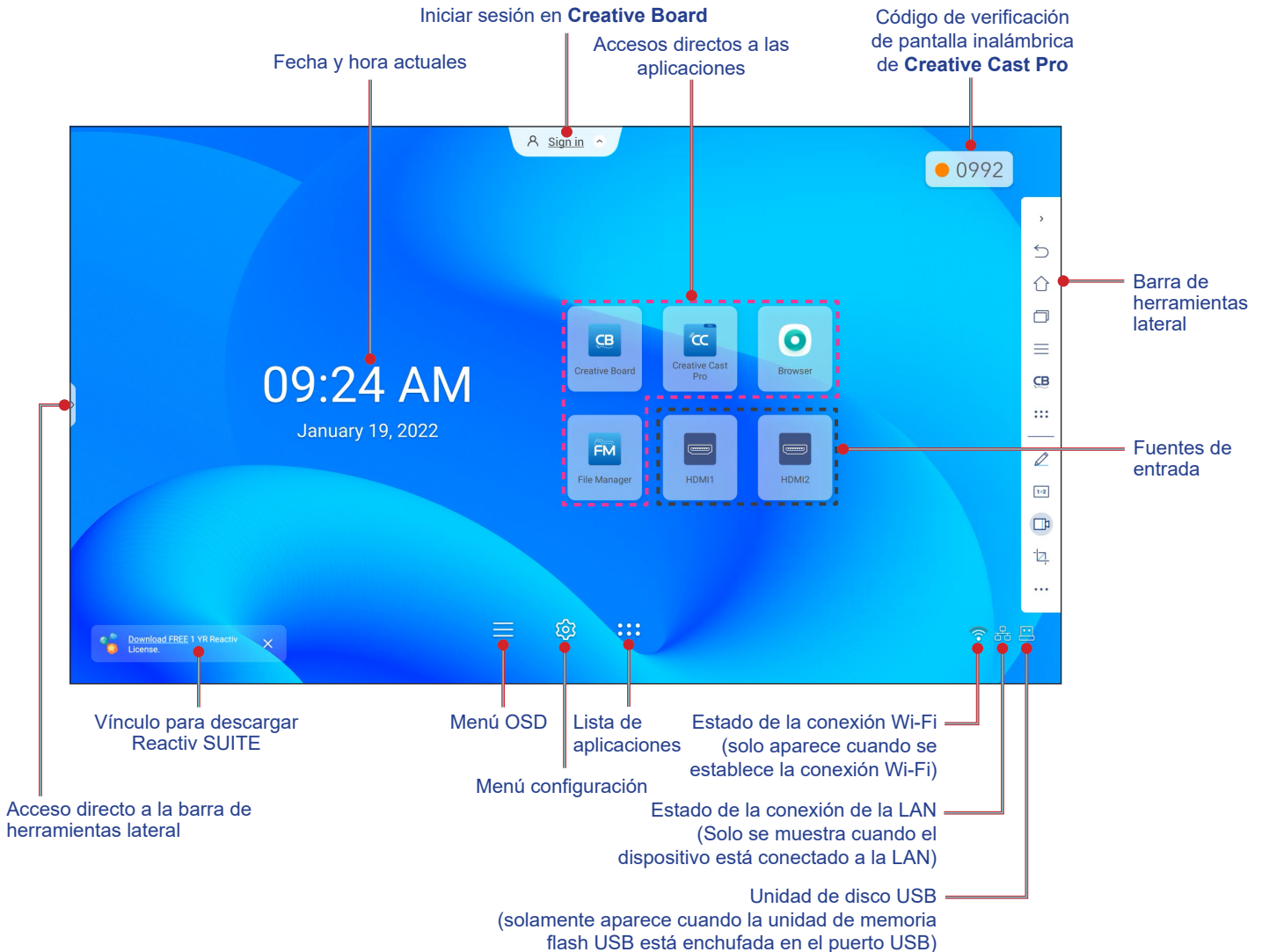

Para navegar por la pantalla Inicio, realice cualquiera de las siguientes acciones:

- Seleccione una opción: simplemente pulse el elemento deseado.
- Ajuste la configuración: arrastre el control deslizante hacia la izquierda o hacia la derecha.
- Abra la barra de herramientas lateral: pulse > o < en el lado izquierdo o derecho de la pantalla.

Nota:

- *A menos que se especifique lo contrario, en esta sección se describen las operaciones IFP mediante gestos táctiles.*
- *También puede usar el mando a distancia para utilizar el IFP.*

OPERACIONES BÁSICAS

Menú OSD

Para abrir el menú OSD, realice cualquiera de las siguientes acciones:

- En cualquier pantalla, arrastre la parte inferior de la pantalla hacia arriba.

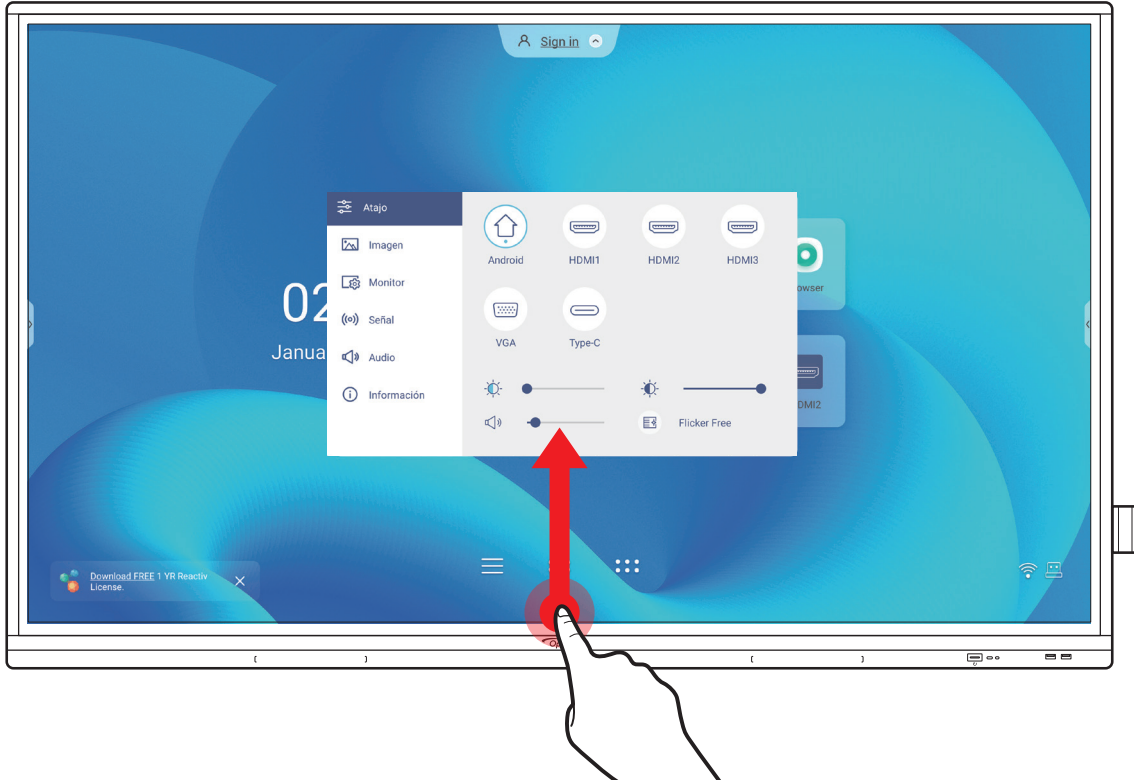

- Presione el botón **Menú** o **Entrada** del mando a distancia.
- Pulse ≡ en la pantalla Inicio.

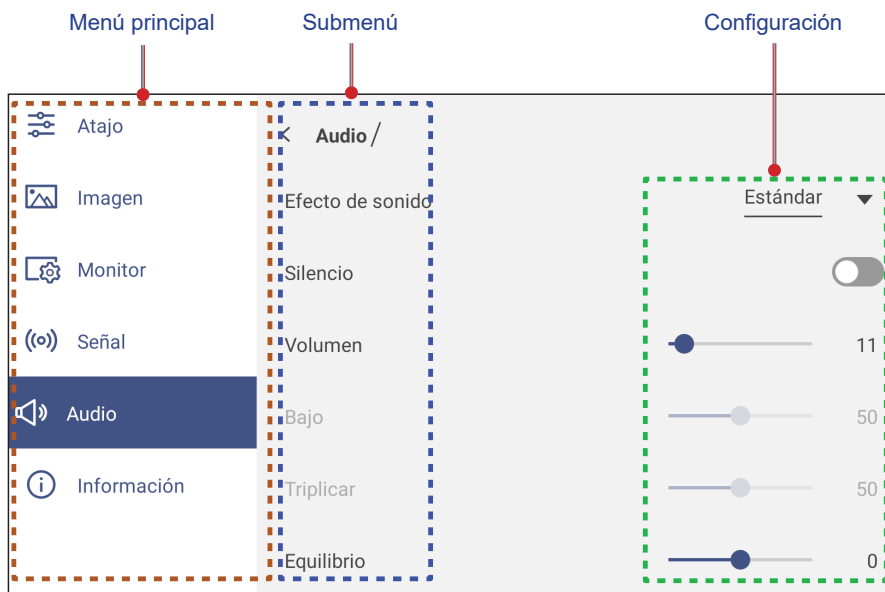

Nota:

- Para definir la configuración del menú OSD, simplemente toque el elemento del menú en la pantalla y use los controles de esta para ajustar su valor o establecer el valor. El elemento de menú seleccionado se resalta en azul.
- Para pasar al elemento anterior en el menú, pulse < o presione **Atrás** en el mando a distancia.
- Para cerrar el menú OSD, pulse cualquier parte de la pantalla fuera del menú o presione **Atrás** continuamente (si es necesario) en el mando a distancia.

OPERACIONES BÁSICAS

Menú de acceso directo

El menú de acceso directo  es el primer menú OSD. Complete los siguientes pasos:

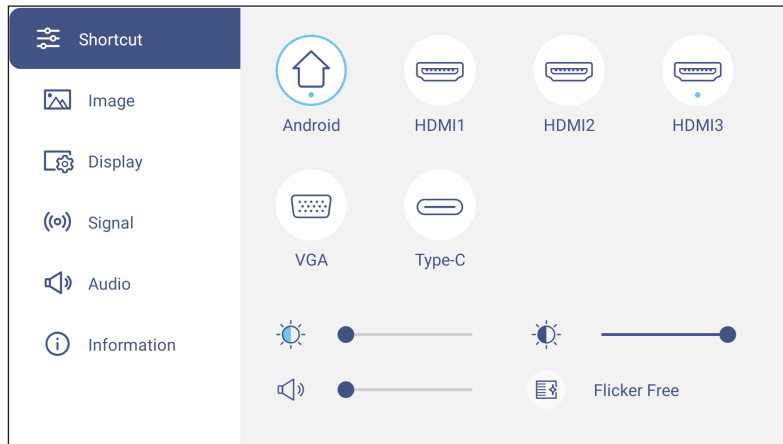

- Permite seleccionar la fuente de entrada. Las fuentes de entrada que están disponibles están marcadas con el símbolo PUNTO ●.

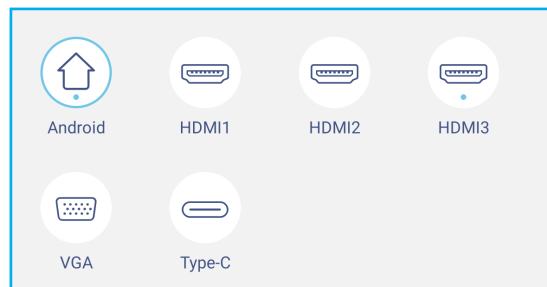

Nota:

- Para obtener más información sobre cómo realizar conexiones con dispositivos externos, consulte la sección “Conexiones”.
 - La opción OPS solamente está disponible si el módulo de PC está correctamente instalado en la ranura OPS del IFP.
- Arrastre la barra deslizante de retroiluminación hacia la derecha o hacia la izquierda para ajustar el nivel de retroiluminación.

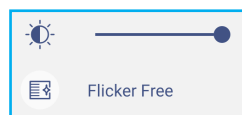

Nota: Para una visualización más cómoda, se puede habilitar la función Eliminación de parpadeo.

- Arrastre la barra deslizante de luz azul baja hacia la derecha o hacia la izquierda para ajustar el nivel de dicha luz.

IMPORTANTE: Ciertos estudios han demostrado que, al igual que los rayos ultravioleta pueden causar daños a los ojos, los rayos de luz azul de longitud de onda corta procedentes de las pantallas pueden provocar fatiga ocular, daños en la retina y afectar a la visión con el paso del tiempo. La función Luz azul baja de Optoma es una característica de protección ocular que puede reducir la luz azul.

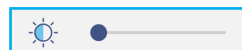

IMPORTANTE: Para proteger los ojos contra el uso prolongado de la pantalla, es muy recomendable llevar a cabo las siguientes acciones:

- Deje que los ojos descansen durante 10 minutos después de 2 horas de uso continuo.
 - Mueva sus ojos hacia arriba, hacia las cejas, y luego gírelos en círculos grandes cada pocas horas.
 - Por cada 20 minutos de visualización de la pantalla, mire a lo lejos durante 20 segundos.
 - Cuando le duelan los ojos, ciérrelos durante un minuto.
- Arrastre la barra deslizante de volumen hacia la derecha o hacia la izquierda para ajustar el nivel de volumen.



OPERACIONES BÁSICAS

Configurar los ajustes de imagen

En el menú OSD, pulse  para abrir el menú Imagen y, a continuación, complete los siguientes pasos:

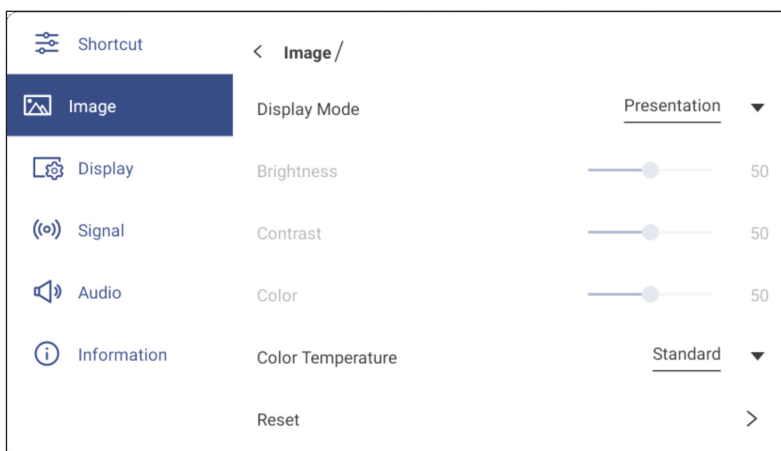

- Pulse **Modo Pantalla** para seleccionar una de las opciones disponibles: Presentación, Brillante, Cine, HDR o Usuario.

Nota:

- *Los ajustes de imagen solo se pueden ajustar en la entrada HDMI, VGA, OPS y Tipo-C. No se puede ajustar y aparecerá en gris en la fuente Android.*
 - *Si la opción de configuración Modo Pantalla está establecida en **Usuario**, puede personalizar los ajustes de la imagen definiendo la configuración de brillo, contraste y color según sus preferencias.*
- Arrastre la barra deslizante **Brillo** hacia la derecha o hacia la izquierda para ajustar el nivel de brillo de la pantalla.
 - Arrastre la barra deslizante **Contraste** hacia la derecha o hacia la izquierda para ajustar el nivel de contraste de la pantalla.
 - Arrastre la barra deslizante **Color** hacia la derecha o hacia la izquierda para ajustar el nivel de color de la pantalla de blanco y negro a color totalmente saturado.
- Nota:** *El nivel de brillo, el nivel de contraste y el nivel de color solamente se pueden ajustar si la opción Modo Pantalla está establecida en **Usuario**. En otros modos de pantalla, estos parámetros están predefinidos y no se pueden ajustar.*
- Pulse **Temperatura de color** y seleccione una de las opciones disponibles: Estándar, Cálido o Frío.
 - Pulse **Restablecer** para restablecer todos los ajustes de imagen a sus valores por defecto.

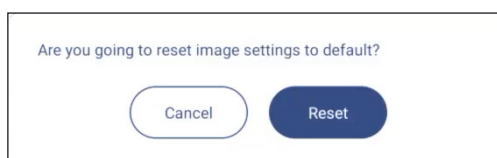

OPERACIONES BÁSICAS

Definir la configuración de visualización

En el menú OSD, pulse  para abrir el menú Pantalla y, a continuación, complete los siguientes pasos:

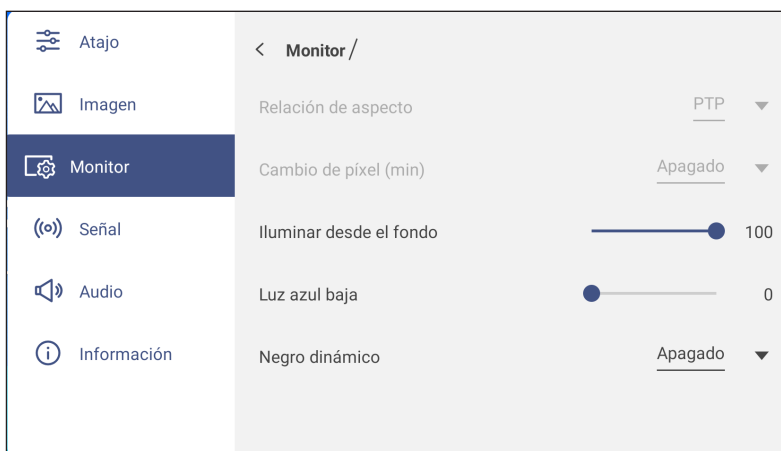

- Pulse **Relación de aspecto** para seleccionar una de las opciones disponibles: 16:9, 4:3, o PTP (Pixel a Pixel).
Nota: Para la entrada 4K, la relación de aspecto se bloqueará en PTP. Para fuentes de entrada que no sean 4K, PTP aparecerá en gris y el usuario solo puede seleccionar la relación de aspecto 4:3 o 16:9.
- Pulse **Desplazamiento de píxeles (min)** y seleccione una de las opciones disponibles: Desactivado, 2, 3, 5, 30, o 60.
Nota:
 - La función Desplazamiento de píxeles ayuda a evitar la retención de imágenes.
 - El desplazamiento de píxeles es compatible con todas las fuentes de entrada excepto Android.
- Arrastre la barra deslizante **Retroiluminación** para ajustar el nivel de retroiluminación.
Nota: La retroiluminación también se puede ajustar en el menú de acceso directo. Consulte la página 34.
- Arrastre la barra deslizante **Luz azul baja** para ajustar el nivel de luz azul.
Nota: La luz azul baja también se puede ajustar en el menú de acceso directo. Consulte la página 34.
- Pulse **Negro dinámico** y seleccione una de las opciones disponibles: Desactivar, Basado en contenido (no compatible con Android) o Basado en la luz ambiente.
Nota: La función Dynamic Black proporciona más profundidad a la imagen, de forma que las escenas brillantes aparecen claras y nítidas, mientras los detalles permanecen visibles en las escenas oscuras, con detalles de luz de sombra excelentes.

Definir la configuración de señal (solo para entrada VGA)

En el menú OSD, pulse  para abrir el menú Señal y, a continuación, complete los siguientes pasos:

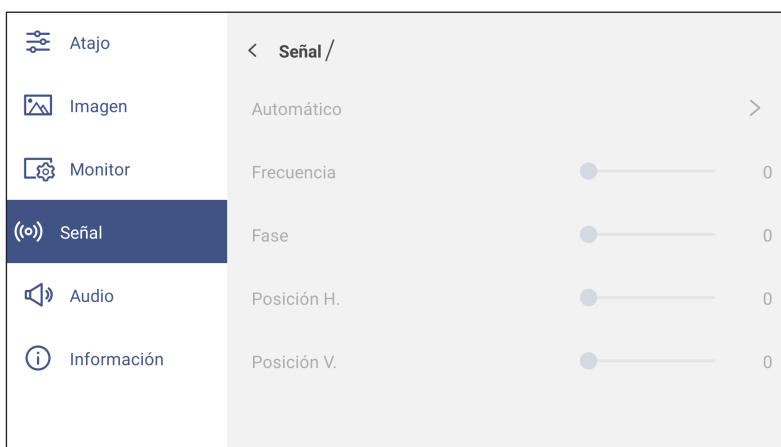



OPERACIONES BÁSICAS

- Pulse **Automático** para ajustar la imagen automáticamente a su frecuencia, fase y posición optimizadas.
- Arrastre la barra deslizante **Frecuencia** para ajustar el ruido vertical de la imagen.
- Arrastre la barra deslizante **Fase** para ajustar el ruido horizontal de la imagen.
- Arrastre la barra deslizante **Posición H.** para ajustar la posición horizontal de la imagen manualmente.
- Arrastre la barra deslizante **Posición V.** para ajustar la posición vertical de la imagen manualmente.

Definir la configuración de audio

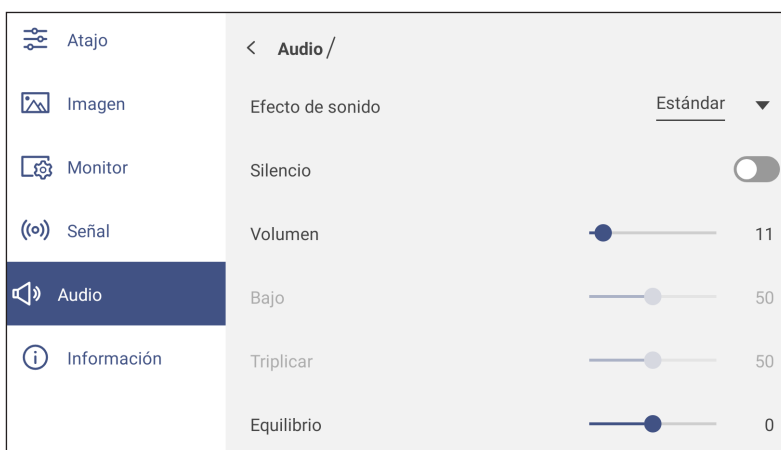
En el menú OSD, pulse  para abrir el menú Audio y, a continuación, complete los siguientes pasos:



- Pulse **Efecto de sonido** y seleccione una de las opciones disponibles: Estándar, Reunión, Clase o Usuario.
Nota: Si la configuración del efecto de sonido se establece en **Usuario**, puede personalizar la configuración de audio ajustando el nivel de los graves y los agudos conforme a sus preferencias.
- Pulse **Silencio** para activar o desactivar el audio.
Nota: También se puede desactivar o activar el audio presionando el botón  del mando a distancia.
- Arrastre la barra **Volumen** para ajustar el nivel de volumen.
- Arrastre la barra deslizante **Graves** para ajustar el nivel de graves adecuado para la habitación.
Nota: Solo se puede ajustar el nivel de graves y de agudos si el efecto de sonido está establecido en **Usuario**. En otros modos de efecto de sonido, este parámetro ha sido preconfigurado y no se puede ajustar.
- Arrastre la barra deslizante **Agudos** para ajustar el nivel de agudos adecuado para la habitación.
- Arrastre la barra deslizante **Balance** para ajustar el nivel de balance de sonido adecuado para la habitación.

OPERACIONES BÁSICAS

Información acerca del dispositivo de visualización

En el menú OSD, pulse **i** para abrir el menú Información y, a continuación, complete los siguientes pasos:



- Pulse **Pantalla** para ver el modo de visualización, la fuente de entrada actual, resolución, profundidad de color y formato de color.
- Pulse **Acerca de** para ver el nombre del modelo reglamentario, el número de serie, la versión del firmware y la versión Android.

OPERACIONES BÁSICAS

Menú de configuración Android

Para abrir el menú Configuración, pulse  en la pantalla Inicio.

Nota: La configuración solo se puede modificar en el modo Android.

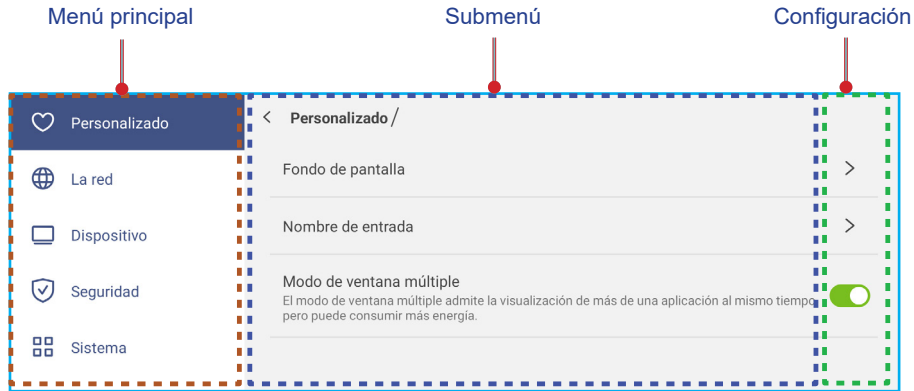

Nota:

- Para definir la configuración Android, simplemente toque el elemento del menú en la pantalla y use los controles de esta para ajustar su valor o establecer el valor. El elemento de menú seleccionado se resalta en azul.
- Para pasar al elemento anterior en el menú, pulse \leftarrow o presione **Atrás** en el mando a distancia.
- Para cerrar el menú OSD, pulse cualquier parte de la pantalla fuera del menú o presione **Atrás** continuamente (si es necesario) en el mando a distancia.

Personalizar el sistema

En el menú Configuración, pulse  para abrir el menú Personalizado y, a continuación, complete los siguientes pasos:

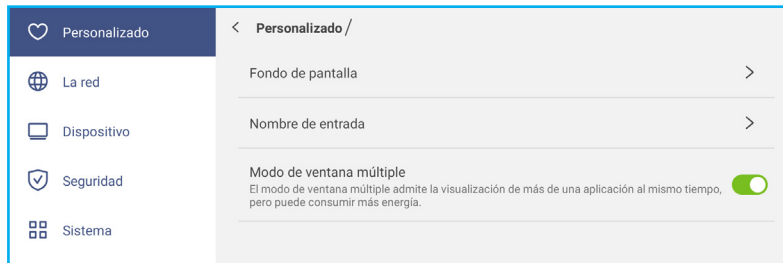

- Pulse **Fondo de pantalla** y seleccione una imagen precargada como fondo de pantalla o una imagen de su galería.



Si selecciona un fondo de pantalla precargado de la carpeta Imágenes, la configuración tendrá efecto inmediatamente.

OPERACIONES BÁSICAS

Si prefiere usar un fondo de pantalla personalizado, sigue los pasos:

- En la carpeta Personalizado, pulse **+**.
- Seleccione su imagen preferida del almacenamiento local o externo y pulse **Importar**. Puede importar hasta 10 imágenes.
- En la carpeta Personalizado, pulse la imagen que desee usar como fondo de pantalla. La configuración surte efecto inmediatamente.

Nota: Para eliminar imágenes de la carpeta Personalizado, pulse **✎**. A continuación, seleccione la imagen y pulse **Eliminar**.

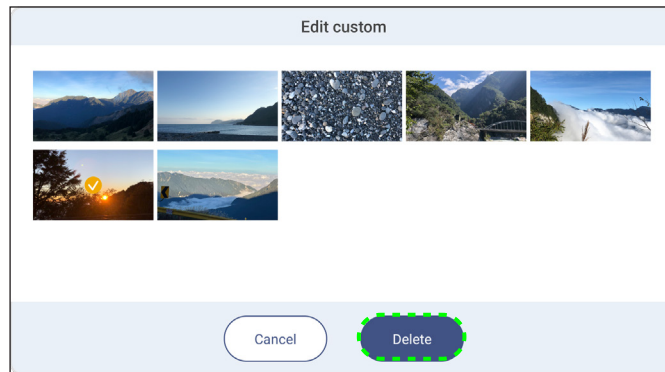

- **Tipo:** seleccione el tipo de imagen.
- **Cambiar imágenes:** seleccione el intervalo de presentación de diapositivas de 5 minutos a 1 día. De forma predeterminada, la presentación de diapositivas está desactivada.

Nota: También puede establecer un fondo de pantalla directamente desde la galería **Administrador de archivos**. Para obtener más información sobre el **Administrador de archivos**, consulte la página 80.

- Pulse **Nombre de entrada** para cambiar el nombre de la entrada. Pulse en el nombre de entrada que desea cambiar, a continuación, escriba un nuevo nombre y confirme la modificación del nombre pulsando **OK** en el aviso.

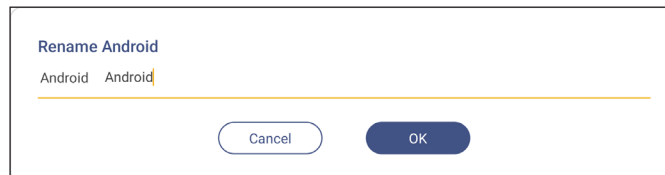

- Pulse **Modo de varias ventanas** para habilitar la visualización en la pantalla de más de una aplicación al mismo tiempo. Pulse **Reiniciar** cuando se le solicite para que la configuración surta efecto.

Nota: El modo de varias ventanas consume más potencia informática y aumentará la carga del sistema.

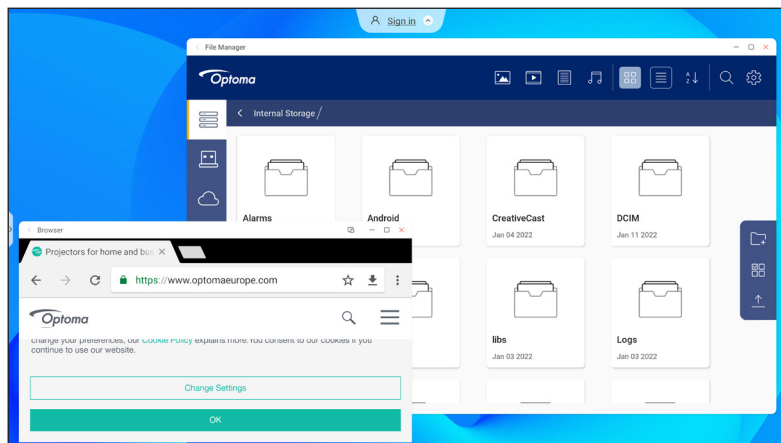

Para administrar las ventanas de la aplicación en el modo de varias ventanas, mantenga presionada la ventana de la aplicación y realice una de las siguientes acciones:

- Mueva la ventana de la aplicación en cualquiera de las cuatro direcciones de la pantalla.
- Pulse **☰** para cambiar la ventana de la aplicación entre los modos horizontal y vertical (si se admite).
- Pulse **☱** para minimizar la ventana de la aplicación.

OPERACIONES BÁSICAS

- Pulse o arrastre la ventana de la aplicación a la esquina derecha o superior de la pantalla para ver la aplicación en modo de pantalla completa.

Nota: Cuando la ventana NO se muestra a pantalla completa, puede pulsar sin soltar cualquiera de las 4 esquinas de una ventana hasta que aparezca la flecha de cambio de tamaño. A continuación, arrastre hasta el tamaño deseado y suelte.

- En el modo de pantalla completa, arrastre el borde superior de la pantalla hacia abajo y, a continuación, pulse para ver la aplicación en una ventana.

- Pulse **X** para cerrar la aplicación.

Ajustando la configuración de red

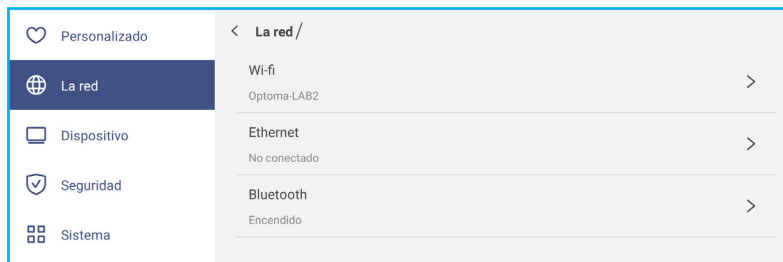

En el menú Configuración, pulse  para abrir el menú Red y, a continuación, complete los siguientes pasos:

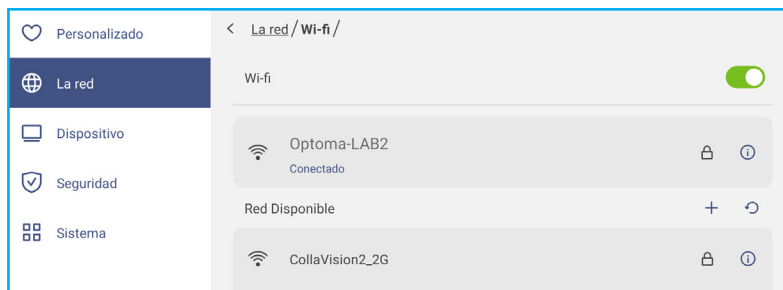

- Pulse **Wi-Fi** para conectar el IFP a la red Wi-Fi y ver el estado actual de la conexión. Asegúrese de que la función Wi-Fi está activada. En la lista Redes disponibles, pulse su red Wi-Fi preferida, por ejemplo, XXXX. Proporcione una clave de acceso en caso de que sea necesario.

IMPORTANTE: Para conectarse a una red Wi-Fi, asegúrese de que la llave Wi-Fi está correctamente enchufada en la ranura de llave Wi-Fi. Para obtener más información, consulte página 27.



Nota: Si la red Wi-Fi preferida no está visible en la lista, pulse  para actualizar la lista. Para entrar en la red Wi-Fi manualmente, pulse .

- Active la función **Zona con cobertura activa portátil** para compartir la red Wi-Fi con otros dispositivos inalámbricos. Modifique el nombre de la red y establezca una contraseña de acceso si es necesario.

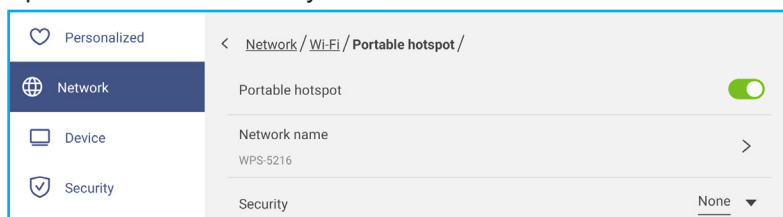

Nota: Para una conexión segura, establezca el cifrado Wi-Fi (campo Seguridad) como **WPA2-PSK**. A continuación, escriba la contraseña de acceso y pulse **Aceptar**.

- Pulse en **Ethernet** para ajustar la configuración LAN y visualizar el estado de la conexión actual. En la sección de configuración de IP, seleccione el tipo de red entre estática y DHCP. Si establece el tipo de red como **Estática**, pulse  y especifique la configuración de conexión, como la dirección IP, la puerta de enlace, la longitud del prefijo de red, etc.

IMPORTANTE: Para conectarse a una red cableada, asegúrese de que el IFP está conectado a una red LAN. Para obtener más información, consulte página 26.

OPERACIONES BÁSICAS

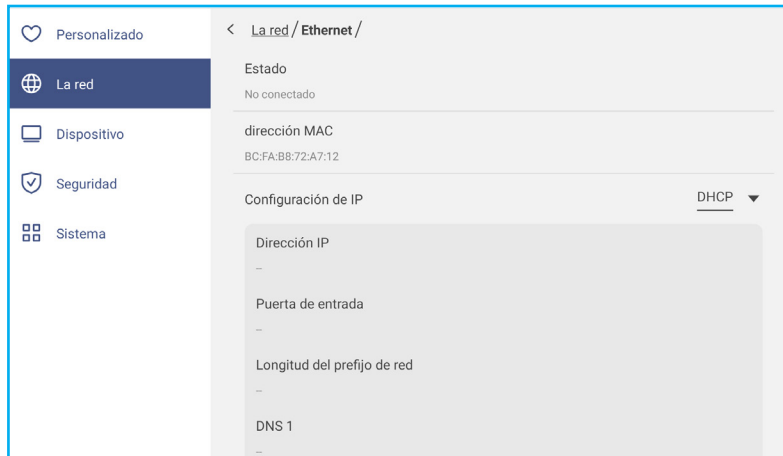

- Pulse **Bluetooth** para activar la funcionalidad Bluetooth y conectarse a otros dispositivos Bluetooth cercanos. Esta pantalla interactiva admite la versión 5 de Bluetooth y puede conectarse, por ejemplo, a un teclado, ratón y altavoz Bluetooth. Pulse lo siguiente:
 - **Nombre del dispositivo** para escribir un nuevo nombre de dispositivo. Para confirmar la modificación, pulse **Aceptar** cuando se le indique.
 - En la lista *Dispositivos disponibles*, seleccione el dispositivo al que desea conectarse.

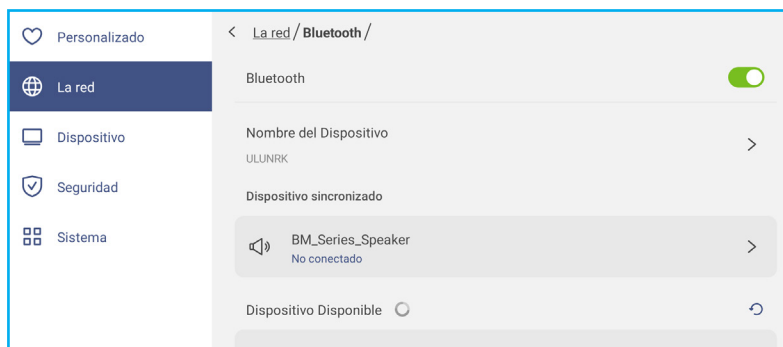

Asegúrese de que los códigos de emparejamiento coincidan en ambos dispositivos y, si coinciden, pulse **Asociar** para confirmar.

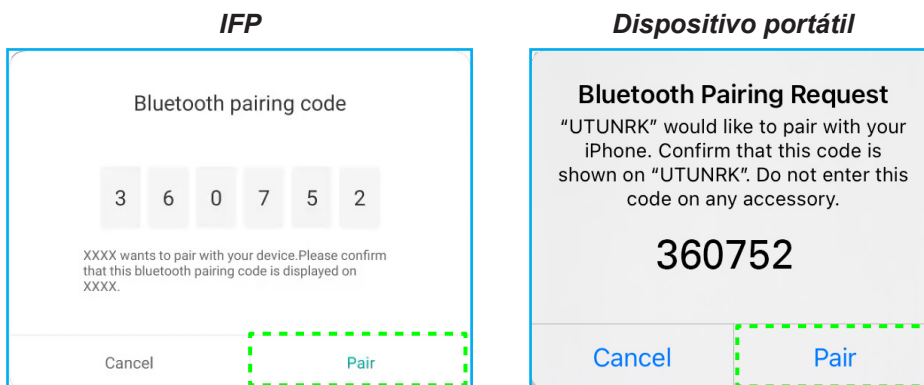

Nota: Si el dispositivo Bluetooth no aparece en la lista de dispositivos disponibles, asegúrese de que dicho dispositivo esté cerca del IFP y que la funcionalidad Bluetooth esté habilitada. A continuación, pulse ↻ para actualizar la lista.

OPERACIONES BÁSICAS

Ajustando la configuración del Dispositivo

En el menú Configuración, pulse  para abrir el menú Dispositivo y, a continuación, complete los siguientes pasos:

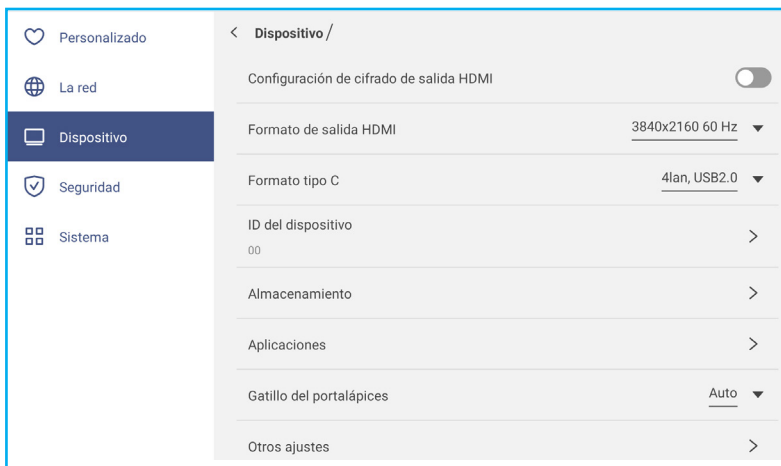

- Pulse **Configuración de cifrado de salida HDMI** para activar o desactivar el cifrado de la señal de salida HDMI con HDCP.
Nota: Si el monitor conectado no es compatible con HDCP, desactive la función de cifrado de salida HDMI.
- Pulse **Formato de salida HDMI** y seleccione el formato que se puede emitir desde el puerto HDMI.
- Pulse **Formato tipo C** y seleccione el formato USB Tipo-C.
- Pulse **ID del dispositivo** para asignar una nueva ID al IFP. Para confirmar, pulse **OK**.

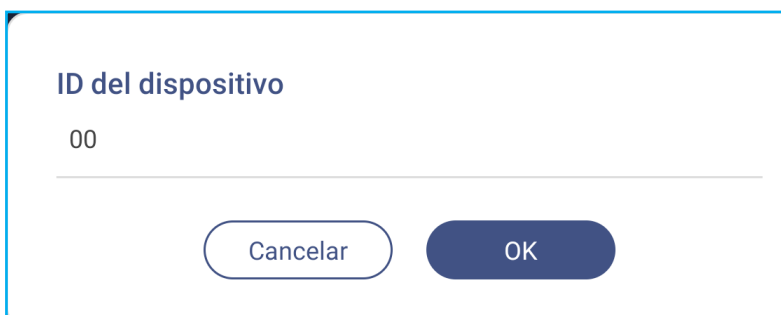

- Pulse en **Almacenamiento** para visualizar el uso de almacenamiento.

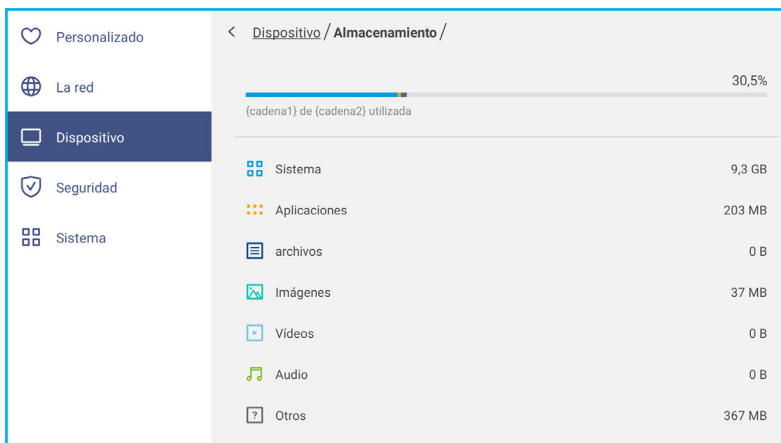

OPERACIONES BÁSICAS

- Pulse en **Aplicaciones** para ver información de las aplicaciones, eliminar datos de las aplicaciones y memoria caché y forzar la detención de aplicaciones.

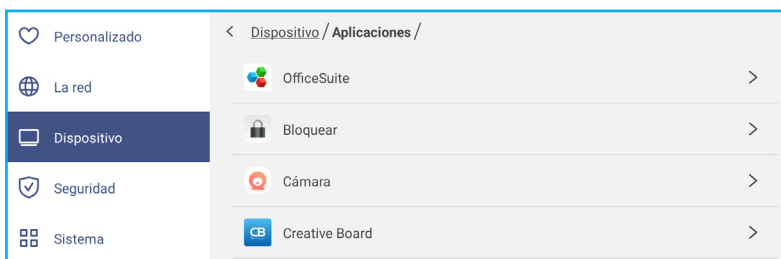

Seleccione una aplicación en la lista para forzar su detención (pulse **Forzar detención**), ver su almacenamiento y borrar sus datos (pulse **Borrar datos**) y la memoria caché (pulse **Borrar caché**), ver la versión de la aplicación y establecer permisos.

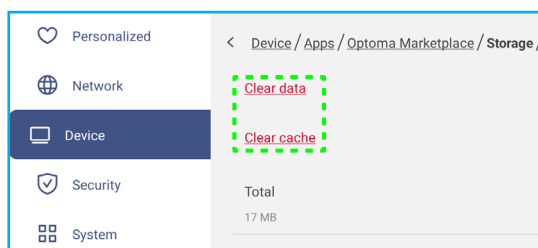
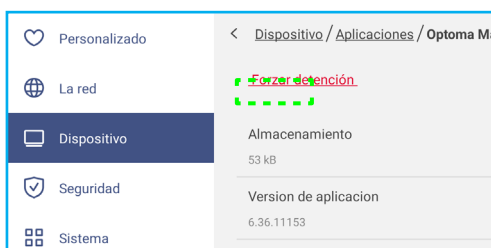

- Pulse **Activador del portalápices** y seleccione cualquiera de las siguientes acciones de activación:
 - **Auto**: cuando el lápiz se levanta, el sistema inicia automáticamente la pizarra o las herramientas de anotación.
(Al levantar el lápiz de la pantalla Inicio, se abrirá la pizarra. Al levantar el lápiz de cualquier otra aplicación o fuente de entrada se abrirán las herramientas de anotación).
 - **Pizarra**: cuando el lápiz se levanta, el sistema siempre inicia la pizarra.
 - **Anotación**: cuando el lápiz se levanta, el sistema siempre inicia las herramientas de anotación.
 - **Desactivado**: al levantar el lápiz del soporte NO se inicia la pizarra ni las herramientas de anotación.
- Pulse en **Otra Configuración** para configurar la barra de herramientas lateral, la barra de herramientas de anotaciones flotantes, sonido táctil y configuración de correo electrónico.

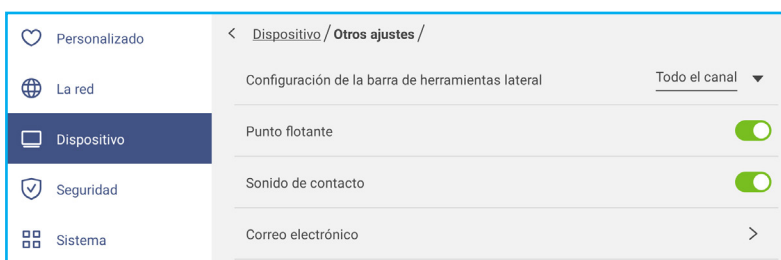

Pulse en alguno de los siguientes:

- **Configuración de la barra de herramientas lateral** para seleccionar cuándo está visible la barra de herramientas: Todos los canales, Solo Android, Todos los canales excepto OPS o Desactivar la barra de herramientas lateral.
- **Punto flotante** para activar o desactivar la barra de herramientas de anotaciones flotantes. Para obtener más información, consulte página 70.
- **Sonido táctil** para activar o desactivar respuesta de audio cuando pulse elementos en la pantalla.
- **Correo electrónico** para ajustar la configuración de correo electrónico. Escriba la dirección IP, el identificador, la contraseña, la dirección SMTP y otra información requerida.
Guarde la configuración. A continuación, pulse **Confirmar** para enviar un correo electrónico de prueba.

OPERACIONES BÁSICAS

Ajustando la configuración del Seguridad

En el menú Configuración, pulse  para abrir el menú Seguridad y, a continuación, complete los siguientes pasos:

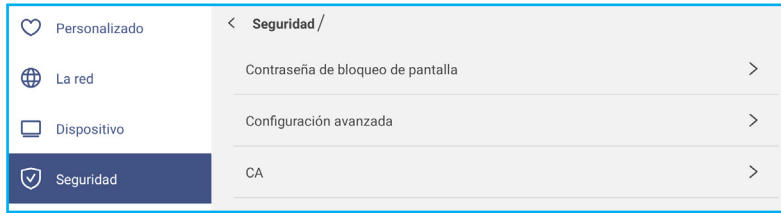

- Pulse **Contraseña de bloqueo de pantalla** para establecer la contraseña de bloqueo de pantalla. Escriba una contraseña de 4 dígitos dos veces cuando se le solicite y, a continuación, pulse **Aceptar** para confirmar.

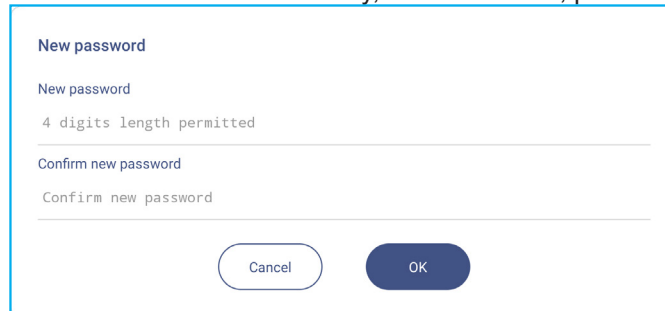
A screenshot of the 'New password' dialog box. It has two input fields: 'New password' and 'Confirm new password'. Below the first field, it says '4 digits length permitted'. At the bottom, there are 'Cancel' and 'OK' buttons.

Nota: Para eliminar la contraseña de bloqueo de pantalla, pulse **Borrar contraseña de bloqueo de pantalla** (solo visible si la contraseña está establecida) y escriba la contraseña actual. A continuación, pulse **Aceptar** para confirmar.

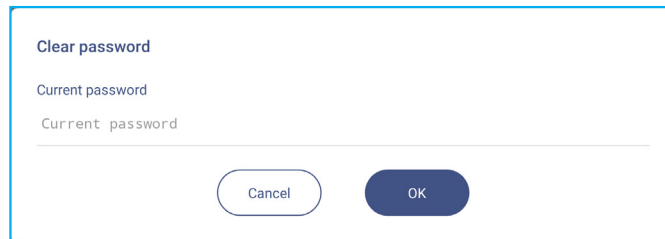
A screenshot of the 'Clear password' dialog box. It has one input field labeled 'Current password'. At the bottom, there are 'Cancel' and 'OK' buttons.

- Pulse **Configuración avanzada** para establecer o modificar la contraseña de configuración avanzada y activar o desactivar la instalación de aplicaciones de terceros. Siga los siguientes pasos:

Nota: También se puede acceder a la configuración avanzada del MENÚ DEPURAR con la contraseña de configuración avanzada establecida en este menú.

- a) Escriba la contraseña de Configuración avanzada cuando se le solicite para acceder a la configuración avanzada y, a continuación, pulse **Aceptar** para confirmar.

Nota: La contraseña predeterminada es **1 + 2 + 3 + 4**.

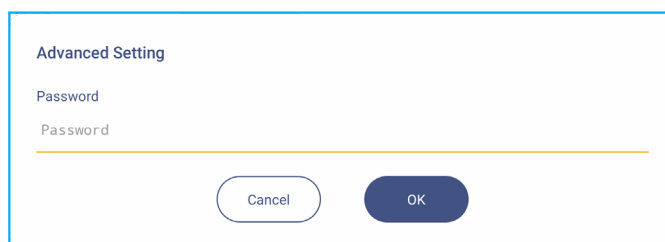
A screenshot of the 'Advanced Setting' dialog box. It has one input field labeled 'Password'. At the bottom, there are 'Cancel' and 'OK' buttons.

OPERACIONES BÁSICAS

b) Seleccione cualquiera de los siguientes elementos:

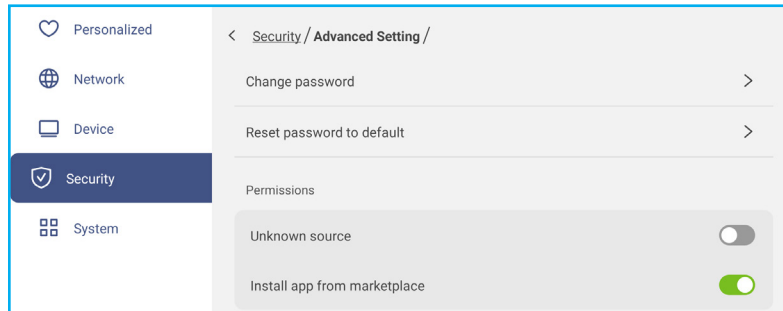

- **Cambiar contraseña:** escriba la contraseña actual y dos veces la nueva contraseña. A continuación, pulse **Aceptar** para confirmar.

- **Restablecer valores predet.:** escriba la contraseña actual y pulse **Reiniciar** para confirmar. La contraseña se restablece a **1 + 2 + 3 + 4**.

- En Permisos, pulse **Fuente desconocida** y active o desactive la instalación de software de terceros desde una fuente desconocida.
 - En Permisos, pulse **Instalar aplicación desde marketplace** y active o desactive la instalación de software de terceros desde **Optoma Marketplace**.
 - Pulse **CA** para ver y modificar certificados de CA de confianza, credenciales almacenadas de usuarios, etc.
 - Pulse **Credenciales de confianza** para ver y modificar los certificados de CA de confianza.
 - Pulse **Credenciales de usuario** para ver y modificar las credenciales almacenadas del usuario.
 - Pulse **Instalar desde el almacenamiento** para instalar credenciales desde el almacenamiento.
 - Pulse **Borrar todas las credenciales** para eliminar todas las credenciales de usuario.
- Pulse **Borrar** cuando se le solicite para confirmar.

OPERACIONES BÁSICAS

Activar o desactivar Wi-Fi USB o el disco USB

a) Presione los botones **Entrada + 5 + 9 + 8 + 0** del mando a distancia.

Se abre el MENÚ DEPURAR.

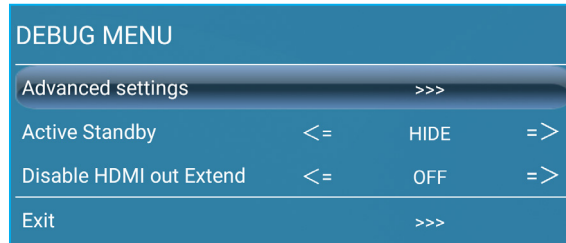

b) Pulse >>> junto a Configuración avanzada y, a continuación, introduzca la contraseña de Configuración avanzada cuando se le solicite y pulse **Confirmar**.

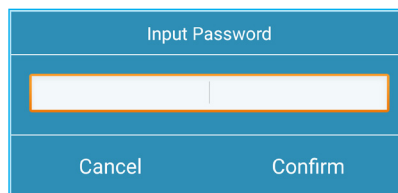

c) Pulse <= o => junto a Habilitar WI-FI USB y seleccione DESACTIVAR cuando se le solicite para desactivar WI-FI USB. Seleccione ACTIVAR para habilitar WI-FI USB.

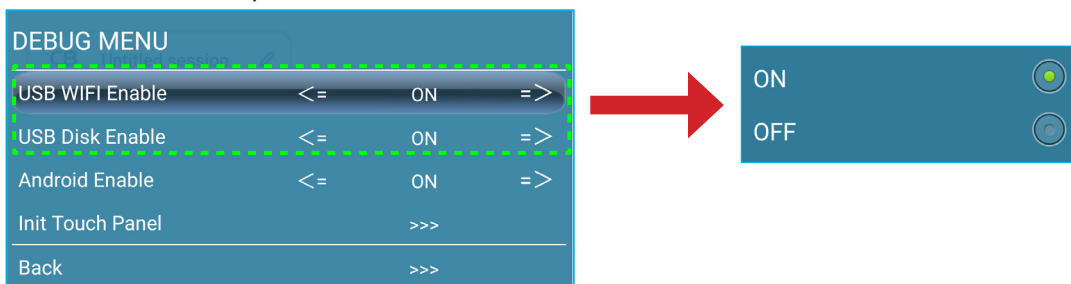

Pulse **Confirmar** cuando se le solicite. Después de que el sistema se reinicie, la configuración se aplicará.

OPERACIONES BÁSICAS

Ajustando la configuración del Sistema

En el menú Configuración, pulse  para abrir el menú Sistema y, a continuación, complete los siguientes pasos:

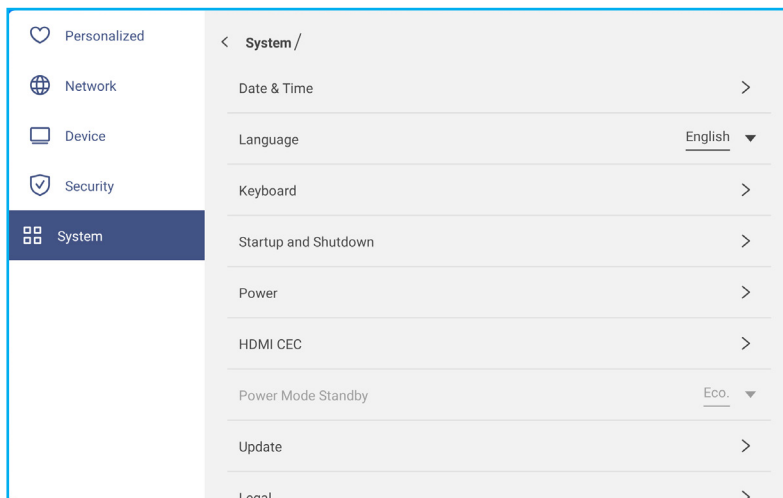

- Pulse **Fecha y Hora** para ajustar la configuración relacionada con la fecha y la hora. Pulse en alguno de los siguientes:

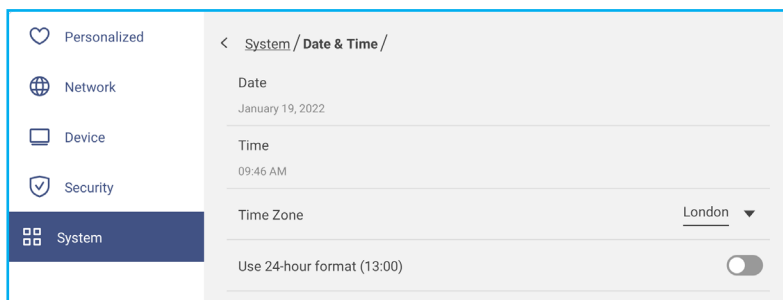

- **Zona horaria** para seleccionar o cambiar la zona horaria de su área.
- **Usar formato de 24 horas (13:00)** para activar o desactivar la visualización de la hora en formato de 24 horas.
- Pulse **Idioma** para seleccionar una de las opciones de idioma disponibles: inglés, francés, español, chino tradicional, chino simplificado, portugués, alemán, holandés, polaco, ruso, checo, danés, sueco, italiano, turco, árabe, rumano, húngaro, finlandés o noruego.
- Pulse **Teclado** para visualizar y gestionar los teclados.
- Pulse en **Encendido y Apagado** para ajustar la configuración relacionada con iniciar y apagar el IFP. Pulse en alguno de los siguientes:

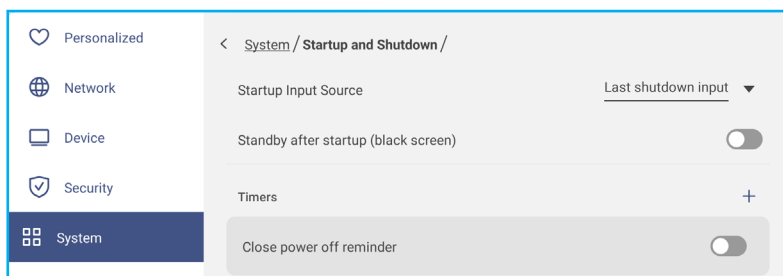

- Elemento **Fuente de entrada de inicio** para seleccionar una de las opciones de entrada de inicio disponibles: Última entrada de apagado, Android, HDMI 1, HDMI 2, HDMI 3, Tipo-C o VGA.
- **Reposo después de inicio (pantalla negra)** para activar o desactivar el modo reposo después del inicio.
- **Cerrar recordatorio de apagado** para activar o desactivar el cierre del recordatorio de apagado cuando el IFP está programado para apagarse.

OPERACIONES BÁSICAS

- **Temporizadores** ⇒ + para establecer un temporizador de inicio y apagado. Para crear una programación, haga lo siguiente:

- Para habilitar el temporizador de inicio y/o el temporizador de apagado, seleccione el botón de opción junto a **Temporizador de inicio** y **Temporizador de apagado**.
- Establezca la hora y seleccione los días en los que desea que el IFP siga esta programación de inicio o apagado.
- Pulse **Añadir** para guardar el temporizador.



d) Active (o desactive) la nueva programación en el menú Temporizadores.

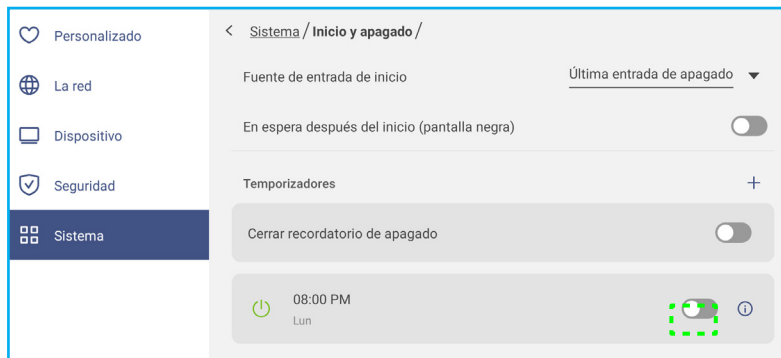

Nota:

- Pulse **i** para modificar o quitar la programación.
 - Puede configurar un total de 3 programaciones.
- Pulse **Alimentación** para ajustar la configuración de energía. Pulse en alguno de los siguientes:

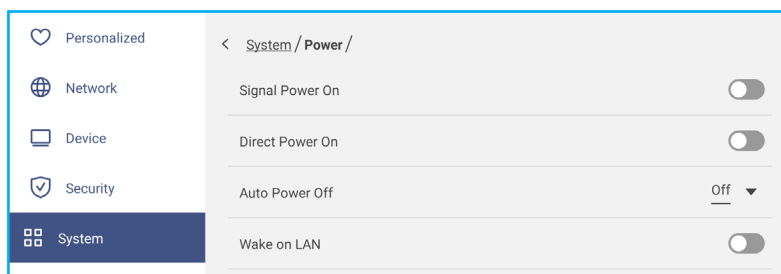

- **Señal de Encendido** para activar o desactivar el IFP cuando se detecta una señal de entrada.
- **Encendido directo** para activar o desactivar el inicio del IFP desde una fuente de energía.

Nota: La función de encendido directo ayuda a las instalaciones que dependen de los temporizadores de encendido.

- El elemento **Apagado Automático** para seleccionar uno de los intervalos de tiempo disponible en minutos para apagar automáticamente el IFP cuando no se encuentra fuente de entrada: Apagado (la función está desactivada), 5, 10, 15, 20, 25, 30, 35, 40, 45, 50, 55, o 60.

OPERACIONES BÁSICAS

- **Despertar en LAN** para activar o desactivar de forma remota iniciar el IFP a través de la conexión LAN.

Nota: *Despertar en LAN no puede funcionar y estará en gris cuando el Modo de Energía (Espera) está establecido en **Activo**.*

- Pulse **HDMI CEC** para activar o desactivar cualquiera de las opciones disponibles: Pantalla encendida entonces reproductor encendido, Pantalla apagada entonces reproductor apagado, Reproductor encendido entonces, pantalla encendida o reproductor apagado entonces pantalla apagada.
- Pulse el elemento **Modo energía (Espera)** para seleccionar una de las opciones disponibles: Eco o Activo. De forma predeterminada, el elemento **Activado** no está visible. Para activar la opción **Activo**, haga lo siguiente:

a) Presione los botones **Entrada + 5 + 9 + 8 + 0** del mando a distancia.

Se abre el MENÚ DEPURAR.

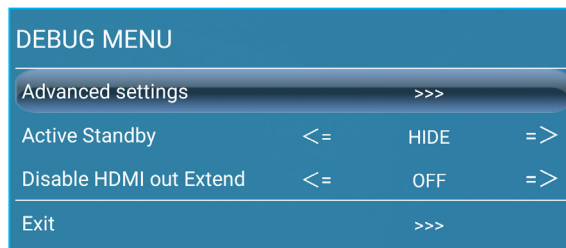

b) Pulse **OCULTAR** junto a Espera activa. Seleccione **MOSTRAR** en el aviso.

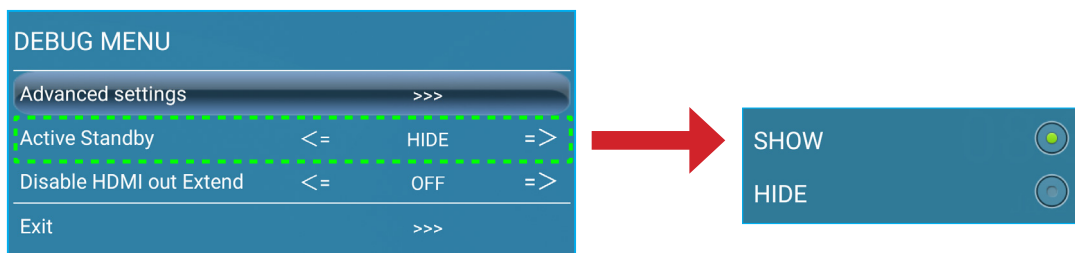

c) Pulse **Salir** para salir del MENÚ DEPURAR.

La opción **Activado** está disponible en el menú Sistema ⇒ Modo energía (Espera).

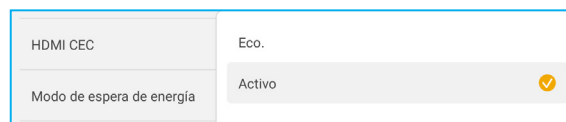

Nota:

- Las funciones de encendido del mando a distancia remoto LAN y **OMS** solo funcionarán cuando la opción **Modo energía (Espera)** está establecida en **Activo**.
 - *El modo de espera activo consume más energía ya que el sistema solo apaga la luz de fondo y la pantalla principal sigue funcionando para recibir las órdenes de la conexión LAN y **OMS**. Si no tiene necesidad de encendido remoto, le recomendamos utilizar **Eco**. Modo de espera para ahorrar más energía.*
 - *También es altamente recomendable que vuelva a establecer en **Eco**. Modo de espera y apagar el IFP durante un periodo de tiempo. Ayudará al sistema IFP a liberar memoria y carga de la CPU.*
- Pulse en **Actualizar** para configurar las opciones de actualización. Pulse en alguno de los siguientes:

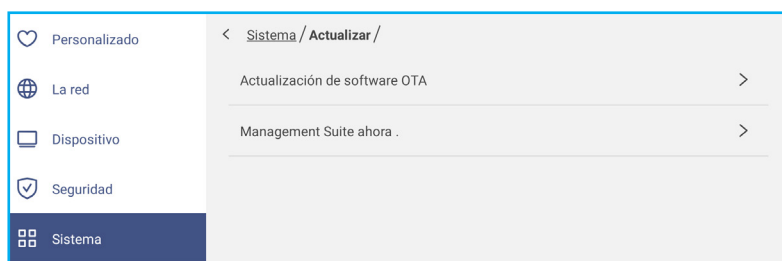

- **Mejora de Software por transmisión terrestre (OTA, por sus siglas en inglés)** para activar o desactivar las actualizaciones del software a través de Internet. Pulse en **Auto** para permitir al sistema buscar

OPERACIONES BÁSICAS

actualizaciones de Firmware automáticamente cada vez que el IFP esté encendido y conectado a Internet. Si la opción **Auto** está desactivada, el sistema no buscará actualizaciones de Firmware automáticamente. Para actualizar el sistema manualmente, realice el siguiente procedimiento:

a) Pulse **ACTUALIZAR** cuando se le solicite.

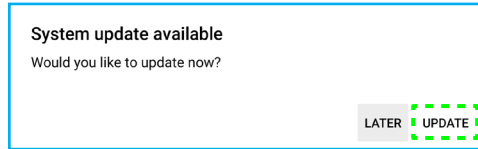

b) Pulse **DESCARGAR** en la ventana Actualización del sistema.

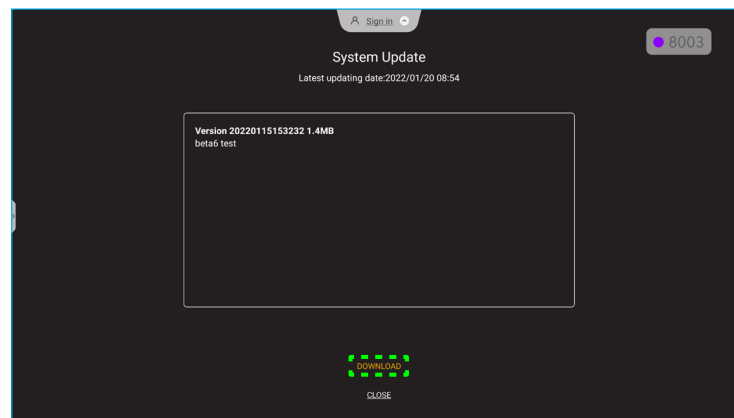

c) Pulse **ACTUALIZAR** para iniciar el proceso de actualización.

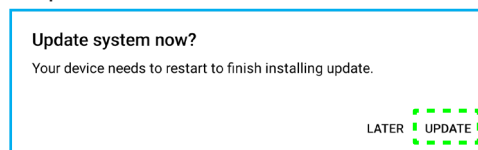

Espere hasta que se complete el proceso de actualización.

Nota: Actualizar el software a través de Internet requiere una conexión de red.

- **Actualización de software USB** para actualizar el sistema desde un disco flash USB.

Nota: Para proceder con la actualización de software, primero guarde el archivo de actualización en la unidad de memoria flash USB y luego conecte la unidad en un puerto USB 2.0 del IFP. Abra Configuración avanzada ⇒ Sistema ⇒ Actualización ⇒ Actualización de software USB y pulse **Iniciar** cuando se le pida.

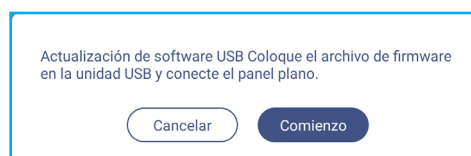

Nota: Si actualiza el firmware del IFP desde una unidad de almacenamiento USB, primero debe descomprimir el archivo de actualización y luego copiar el archivo descomprimido en el directorio raíz USB. Asegúrese de que la unidad de memoria flash USB está formateado como FAT32.

IMPORTANTE:

- Durante el proceso de actualización, ya sea mediante OTA o desde una unidad de almacenamiento USB, NO apague el IFP NO extraiga la llave USB del IFP. Si lo hace, provocará daños en el sistema.
- Si actualiza el IFP desde un almacenamiento USB, todos los datos de usuario guardados en dicho almacenamiento se borrarán. Si actualiza el IFP a través de Internet (OTA), todos los datos del usuario permanecen intactos.

OPERACIONES BÁSICAS

- Pulse **Legal** para ver las opciones Términos y condiciones de uso, Política de privacidad, Política de cookies y Biblioteca de código abierto.

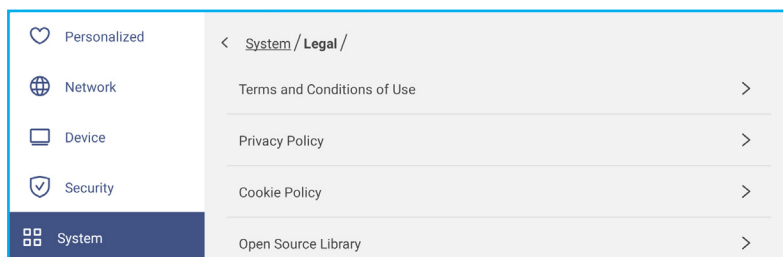

OPERACIONES BÁSICAS

Barra de herramientas lateral

Pulse > o < en el lado izquierdo o derecho de la pantalla para abrir la barra de herramientas lateral.

Nota: Arrastre > o < hacia arriba o hacia abajo en la pantalla para reubicarlo.

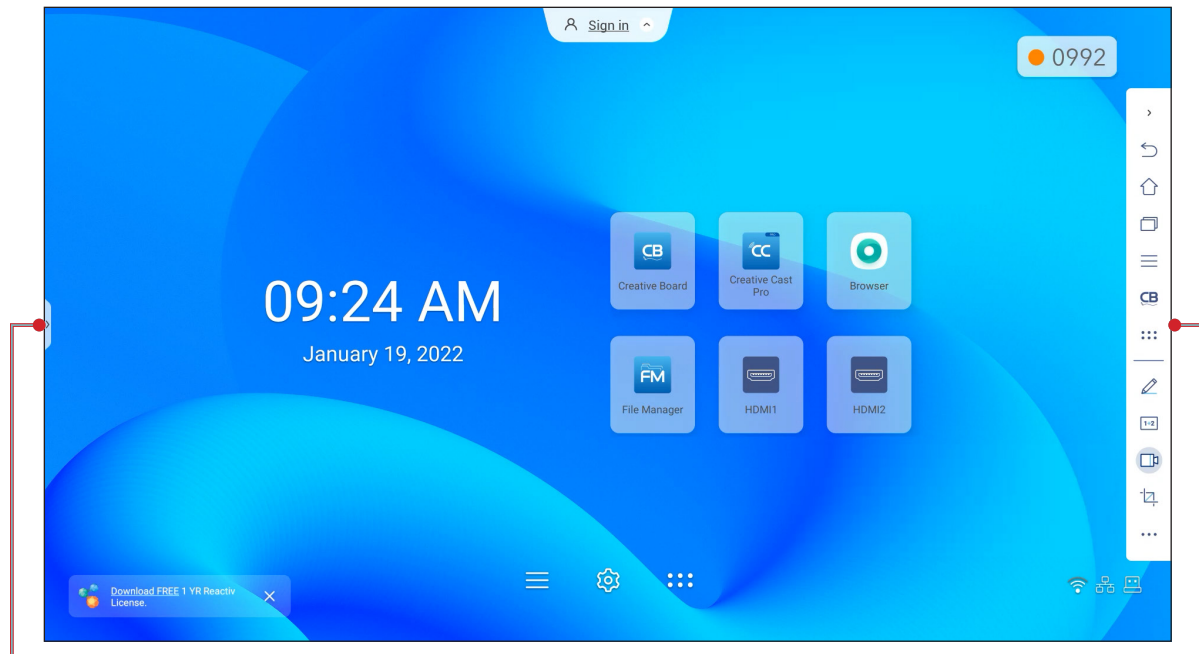

Acceso directo a la barra de herramientas lateral

Barra de herramientas lateral

- Para ocultar la barra de herramientas, pulse > o <.
- Para volver a la pantalla anterior, pulse ↶.
- Para volver a pantalla Inicio, pulse 🏠.
- Para ver tareas y aplicaciones recientes o abiertas, pulse 📄. Para obtener más información, consulte “Ver tareas recientes” en la página 54.
- Para ver el menú OSD, pulse ≡. Para obtener más información, consulte “Menú OSD” en la página 33.
- Para abrir **Creative Board**, pulse **CB**. Para obtener más información, consulte “Aplicación Creative Board” en la página 55.
- Para abrir la pantalla de aplicaciones, pulse ⋮.
- Para abrir la aplicación de anotaciones, pulse 🖋️. Para obtener más información, consulte “Aplicación de anotaciones.” en la página 62.
- Para abrir un aula en línea, pulse 1+2. Para obtener más información, consulte “Airshare” en la página 63.
- Para abrir la herramienta de grabación de pantalla, pulse 📹. Para obtener más información, consulte “Barra de herramientas de anotación flotante” en la página 70.
- Para abrir la herramienta de captura de pantalla, pulse 📷. Utilice esta herramienta para capturar la imagen de la pantalla y guardarla en el dispositivo de almacenamiento o insertarla en la sesión de pizarra. Para obtener más información, consulte “Herramienta de captura de pantalla” en la página 68.
- Para abrir más herramientas, como **Congelar**, **Cronómetro**, **Temporizador**, **Foco**, **Bloqueo de pantalla** o **Calculadora**, pulse ⋮.

OPERACIONES BÁSICAS

Ver tareas recientes

Pulse > o < =>  para ver y administrar todas las aplicaciones abiertas.

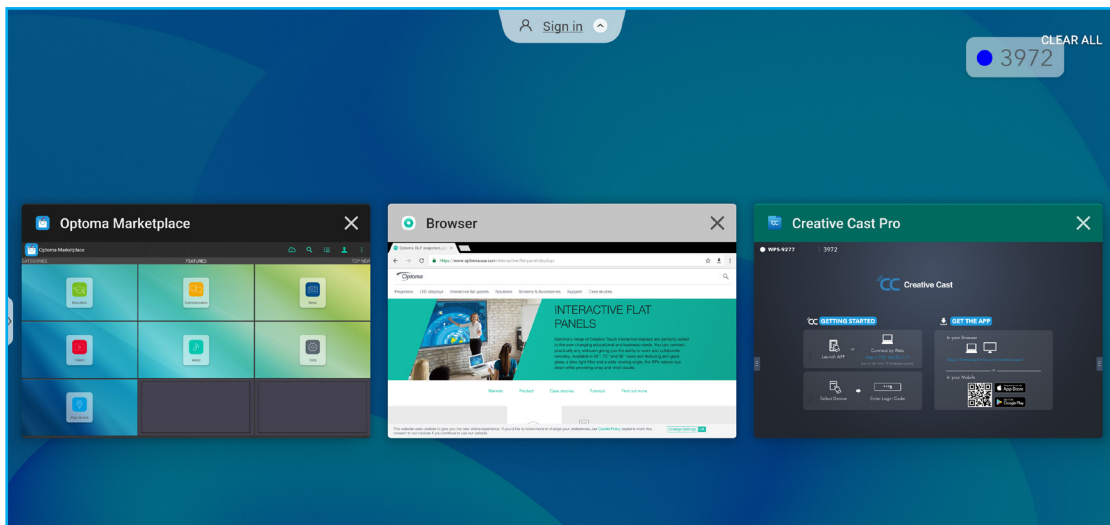

- Pulse la aplicación que desee iniciar.
- Para cerrar la aplicación, pulse **X** en la ventana de la aplicación.
 - En el modo de varias ventanas, deslice la ventana de la aplicación hacia la izquierda o hacia la derecha o pulse **X** para cerrar la aplicación.
- Para borrar la lista, pulse **BORRAR TODO**.
 - En el modo de varias ventanas, pulse **Limpiar todo**.

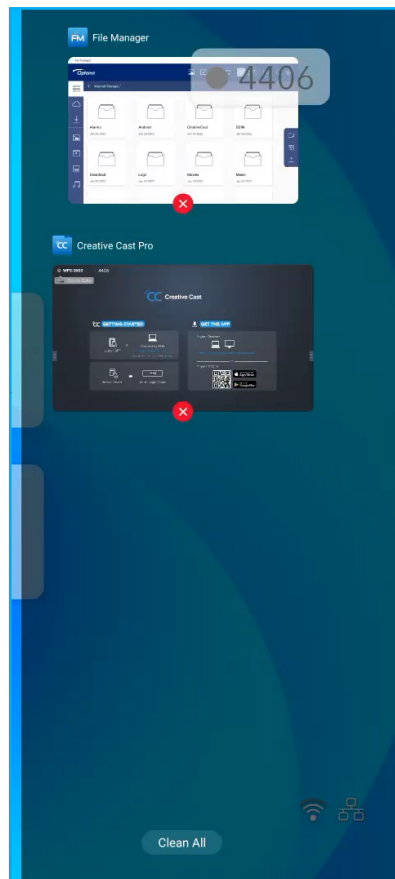

OPERACIONES BÁSICAS

- Para usar la pantalla dividida, pulse sin soltar la aplicación que desee y, a continuación, arrástrela hacia la izquierda o hacia la derecha de la columna **Arrastre aquí para usar la columna de pantalla dividida**.

Nota: La pantalla dividida no se admite en el modo de varias ventanas.

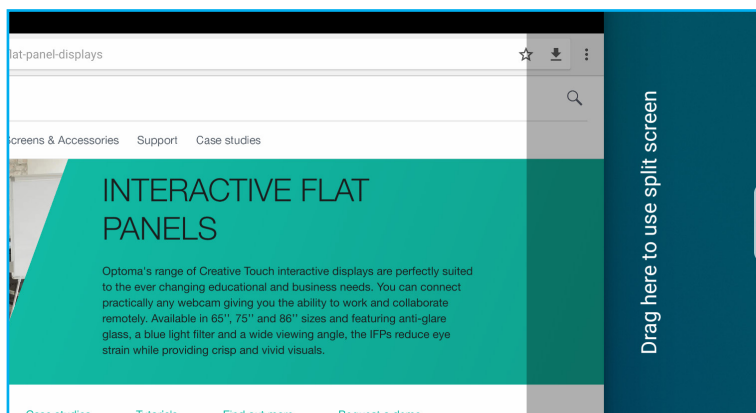

Nota: También puede ver las aplicaciones utilizadas recientemente en la barra de herramientas flotante. Consulte la sección “Barra de herramientas de anotación flotante” en la página 70.

Aplicación Creative Board

Creative Board es una plataforma de colaboración en línea que puede reunir a los equipos para intercambiar ideas, dibujar y colaborar, en cualquier momento y en cualquier lugar.

Pulse > =>  para abrir **Creative Board**.

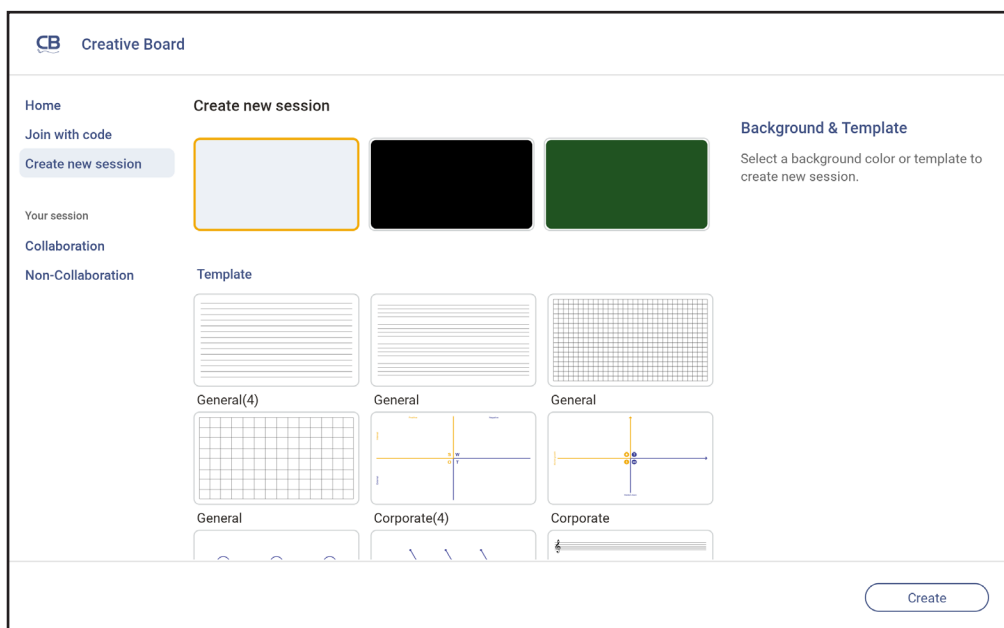

Para empezar a utilizar la aplicación, haga lo siguiente:

1. Pulse la pestaña **Crear nueva sesión**. A continuación, seleccione un fondo o plantilla para el contenido.







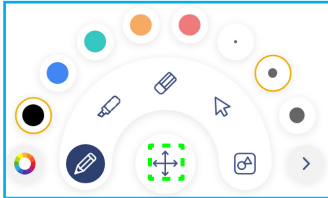

Nota: Para acceder a sus sesiones en la nube, primero inicie sesión en **Creative Board**.

- Para abrir una sesión reciente, pulse la pestaña **Inicio** y, en la categoría Recientes, pulse la sesión que desea continuar.
- Para abrir una sesión de colaboración (guardada en la nube) o de no colaboración (guardada localmente), en la categoría Su sesión, pulse la sesión que desea continuar.



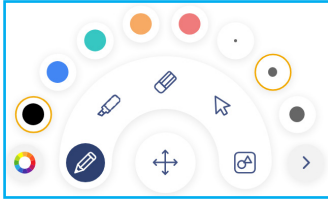

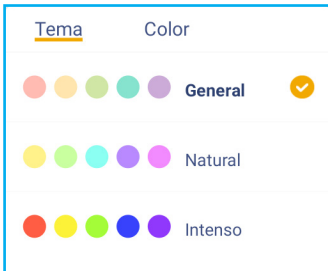

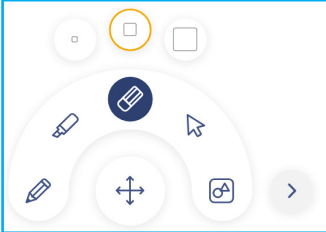
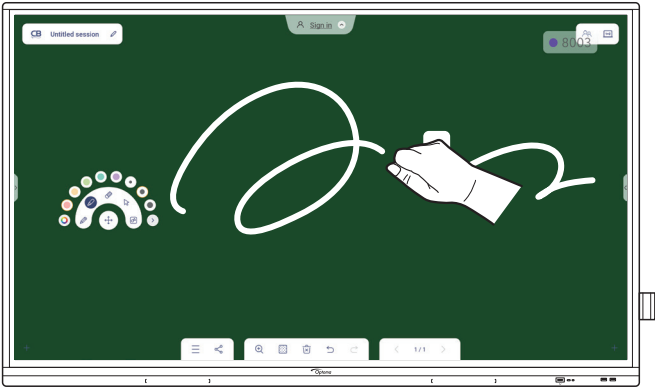

OPERACIONES BÁSICAS

2. Pulse **Crear** para acceder a cualquiera de las actividades descritas en la tabla a continuación:

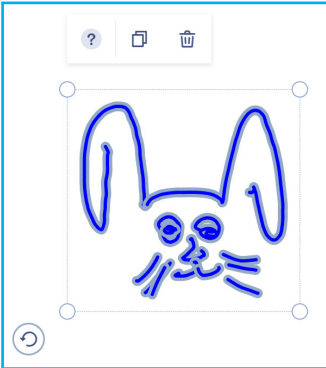





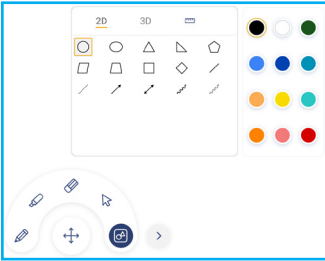

Nota: El tablero flotante contiene muchas de las funciones principales que se encuentran en la aplicación **Creative Board** y que se detallan a continuación.

Opción	Descripción
 Mover el tablero flotante	<p>Pulse y arrastre o mantenga pulsada la pantalla para mover la pizarra flotante a su sitio preferido en la pantalla.</p> 
 Minimizar el tablero flotante	<p>Pulse el icono  para minimizar el tablero flotante. Pulse  para expandir el tablero flotante.</p>
 Lápiz	<p>Permite escribir o dibujar una línea con forma libre. Pulse para seleccionar el color de línea y el grosor deseados.</p>  <p>- Pulse  para modificar la paleta de colores. Puede seleccionar cinco colores de paleta según el tema o seleccionarlos individualmente.</p>  <p>IMPORTANTE: Evite dañar la pizarra blanca virtual. Para escribir y dibujar, SOLO utilice el lápiz táctil suministrado o los dedos.</p> <p>Nota:</p> <ul style="list-style-type: none"> • El lápiz táctil se suministra con punta fina y punta gruesa. Creative Board puede detectar automáticamente qué punta (  según el caso) está usando y muestra las opciones según el grosor de la punta. • Si está utilizando los dedos para escribir o dibujar en la pizarra blanca virtual, se considera como un "lápiz de punta gruesa".



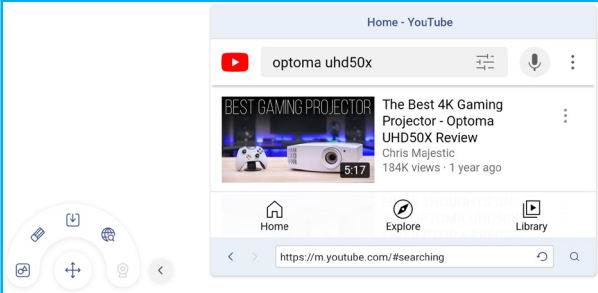







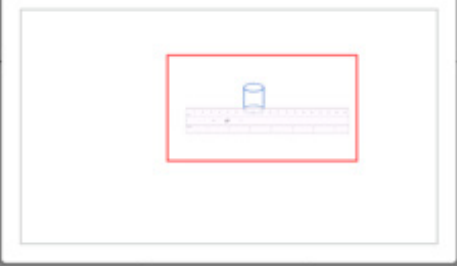

OPERACIONES BÁSICAS

Opción	Descripción
 Borrador	<p>Permite borrar las áreas de los textos escritos o dibujos. Seleccione el tamaño de borrador y arrastre los dedos sobre el área que desea eliminar.</p>  <p>Nota: También puede utilizar la palma de la mano para borrar el elemento de la pizarra.</p> 
 Seleccione	<p>Permite seleccionar cualquier objeto de la pizarra blanca. Pulse cualquiera de los siguientes elementos para cambiar el área seleccionada.</p>  <ul style="list-style-type: none"> •  (punto de demarcación) para aumentar o reducir el tamaño. •  para cambiar el color. •  para duplicar. •  para eliminar. •  para rotar.









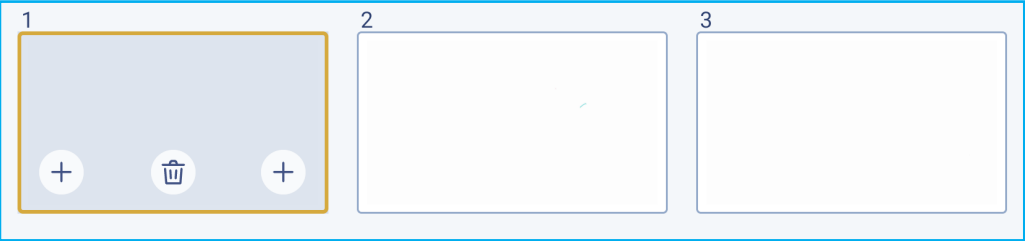

OPERACIONES BÁSICAS

Opción	Descripción
 <p>Forma geométrica</p>	<p>Permite dibujar una forma geométrica.</p> <p>Toque para seleccionar la forma 2D, 3D deseada con varias opciones de color, use una regla para medir distancias y dibujar líneas, o use un transportador para medir y dibujar ángulos.</p> 
 <p>Más herramientas</p>	<p>Pulse cualquiera de las siguientes herramientas:</p>  <ul style="list-style-type: none">  importe archivos JPG, PNG o PDF desde diferentes dispositivos de almacenamiento, incluido el almacenamiento interno, el almacenamiento USB o la unidad en la nube.  incrustar una ventana de explorador web totalmente funcional. Puede hacer las siguientes operaciones con la ventana del explorador: capturas de pantalla, cambiar el tamaño, reubicar, duplicar y eliminar.  <ul style="list-style-type: none">  incrustar una cámara de documentos.
 <p>Añadir una página.</p>	
 <p>Menú</p>	<p>Pulse cualquiera de las siguientes opciones:</p> <ul style="list-style-type: none"> Nuevo para crear una nueva sesión. Abrir para abrir una sesión de colaboración o no colaboración. Guardar o Guardar como para guardar o guardar como el contenido actual en una sesión de colaboración o no colaboración. Importar para importar un archivo JPG, PNG o PDF. Exportar para exportar la sesión como archivo JPG, PNG o PDF.  para abrir el menú Configuración. Luego active o desactive el guardado automático para sesiones de no colaboración, el modo de escritura de protección ocular, personalice el tablero flotante y actualice el software. ? para leer el tutorial de la aplicación Creative Board.



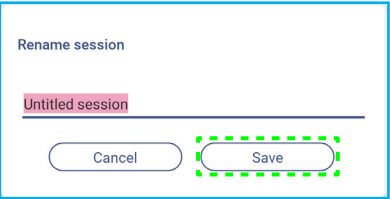

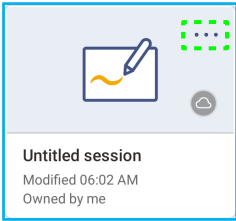









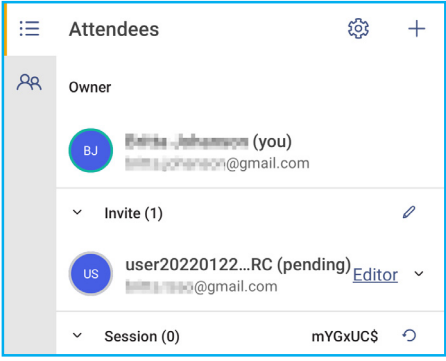

OPERACIONES BÁSICAS

Opción	Descripción
 <p>Compartir</p>	<p>Pulse cualquiera de los siguientes para compartir el archivo con otros dispositivos:</p> <ul style="list-style-type: none"> • Código QR para compartir el archivo con código QR. <div data-bbox="746 394 1142 689" style="border: 1px solid #00aaff; padding: 5px; margin: 10px 0;"> <p>Compartir con código QR</p> <p>Asegúrese de que el dispositivo esté conectado a la misma red Wi-Fi y, a continuación, escanee el código QR.</p>  <p style="text-align: center;">Cerrar</p> </div> <p>Nota: Antes de escanear el código QR para descargar el archivo, asegúrese de que tanto el IFP como el dispositivo móvil están conectados a la misma red Wi-Fi.</p> <ul style="list-style-type: none"> • Correo electrónico para enviar el archivo por correo electrónico. <p>Nota: Si desea enviar el archivo a través de correo electrónico por primera vez, primero se le pedirá configurar los ajustes de correo electrónico. Para obtener más información, consulte página 44.</p>
 <p>Zoom</p>	<p>Acerque o aleje la pantalla. A continuación, pulse  para abrir la ventana de zoom. Mueva el cuadro rojo al área que desea mostrar en la pantalla.</p> <div data-bbox="687 999 1201 1350" style="border: 1px solid #00aaff; padding: 5px; margin: 10px 0;">  <p style="text-align: center;">219% X</p> </div> <p>Pulse  para cerrar la ventana de zoom.</p>
 <p>Opciones de fondo de pantalla</p>	<p>Seleccione un fondo de pantalla o una plantilla para su contenido. Pulse Seleccione. A continuación, seleccione su imagen desde el Administrador de archivos o desde el explorador y establézcala como plantilla para su sesión.</p> <div data-bbox="762 1507 1126 1946" style="border: 1px solid #00aaff; padding: 5px; margin: 10px 0;"> <p>Fondo</p> <p>Color ○ ▾</p> <p>Imagen Seleccione</p> <hr/> <p>Plantilla</p> <div style="border: 1px solid #ccc; padding: 5px; text-align: center; margin: 5px 0;">  </div> <p>General(4)</p> <div style="display: flex; justify-content: space-around;"> <div style="border: 1px solid #ccc; padding: 5px; text-align: center; margin: 5px 0;">  <p>01</p> </div> <div style="border: 1px solid #ccc; padding: 5px; text-align: center; margin: 5px 0;">  <p>02</p> </div> </div> </div>
 <p>Eliminar una página</p>	<p>Elimine todos los elementos u objetos que dibuje en la página actual.</p>
 <p>Deshacer</p>	<p>Deshacer la última acción.</p>

OPERACIONES BÁSICAS

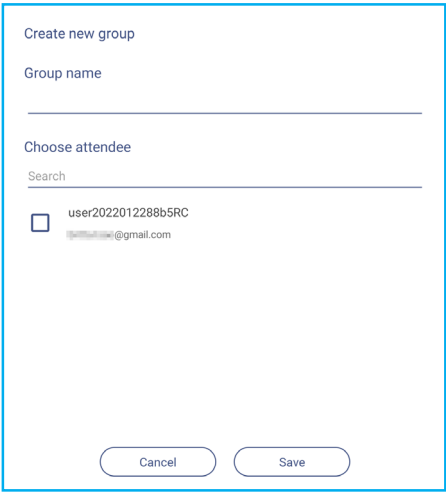
Opción	Descripción
 Rehacer	Permite volver a hacer la última acción.
Administrador de páginas	<p>Visualice y administre todas las páginas que están asociadas con la sesión actual. Pulse en alguno de los siguientes:</p>  <ul style="list-style-type: none"> •  para abrir la página anterior o siguiente. • Número de página, por ejemplo 2/3 para abrir el administrador de páginas:  <p>Pulse  en el lado izquierdo para añadir una página a la izquierda o derecha para añadir una página a la derecha.</p> <p>Pulse  para eliminar la página seleccionada.</p>
Nombre de sesión	<p>El nombre de sesión predeterminado es “Sesión sin título”.</p>  <p>Para cambiar el nombre de la sesión, pulse  y escriba un nuevo nombre cuando se le solicite. A continuación, pulse Guardar.</p>  <p>Nota:</p> <ul style="list-style-type: none"> • También puede cambiar el nombre de la sesión en la pestaña Inicio de Creative Board. Seleccione la sesión y, a continuación, pulse  ⇒ Cambiar nombre. Pulse Guardar cuando se le indique para guardar las modificaciones.  <ul style="list-style-type: none"> • Si la sesión está marcada con el icono , significa que es una sesión de colaboración activa; si el icono es , significa que es una sesión de colaboración inactiva. Todas las demás sesiones son sesiones de no colaboración. Para acceder a las sesiones de colaboración, asegúrese de iniciar sesión en Creative Board.

OPERACIONES BÁSICAS

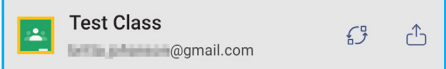
Opción	Descripción
<p>Iniciar sesión</p>	<p>Inicie sesión en Creative Board con su cuenta de Creative Board o con su cuenta de Google para crear sesiones de colaboración.</p>  <p>Cuando haya iniciado sesión, pulse  para ver la configuración de la cuenta o pulse  para cerrar sesión.</p>
<p> Administración de asistentes</p>	<p>Invite a los asistentes a unirse a Google Classroom a través de Creative Board.</p> <p>En la pestaña Asistentes , pulse  y, a continuación, seleccione cualquiera de las siguientes opciones:</p>  <ul style="list-style-type: none"> • A través de Google Classroom • Enviando una invitación por correo electrónico con la contraseña de la sesión • Enviando un código de sesión. <p>En la pestaña Asistentes, puede asignar un rol al asistente (ya sea espectador o editor), eliminar ( => ) asistentes, renovar () el código de sesión y definir () la configuración de los asistentes.</p> <p>Pulse  para acceder a la pestaña Grupo. A continuación, pulse  y escriba la información del grupo, como el nombre del grupo y los asistentes. Pulse Guardar.</p>  <p>Para modificar la configuración del grupo, pulse .</p>
<p> Administración de Google Classroom</p>	<p>Vea la instancia de Google Classroom relacionada con su cuenta de inicio de sesión. Pulse  para cambiar a otra clase o pulse  para publicar el vínculo de la sesión en Google Classroom.</p> 



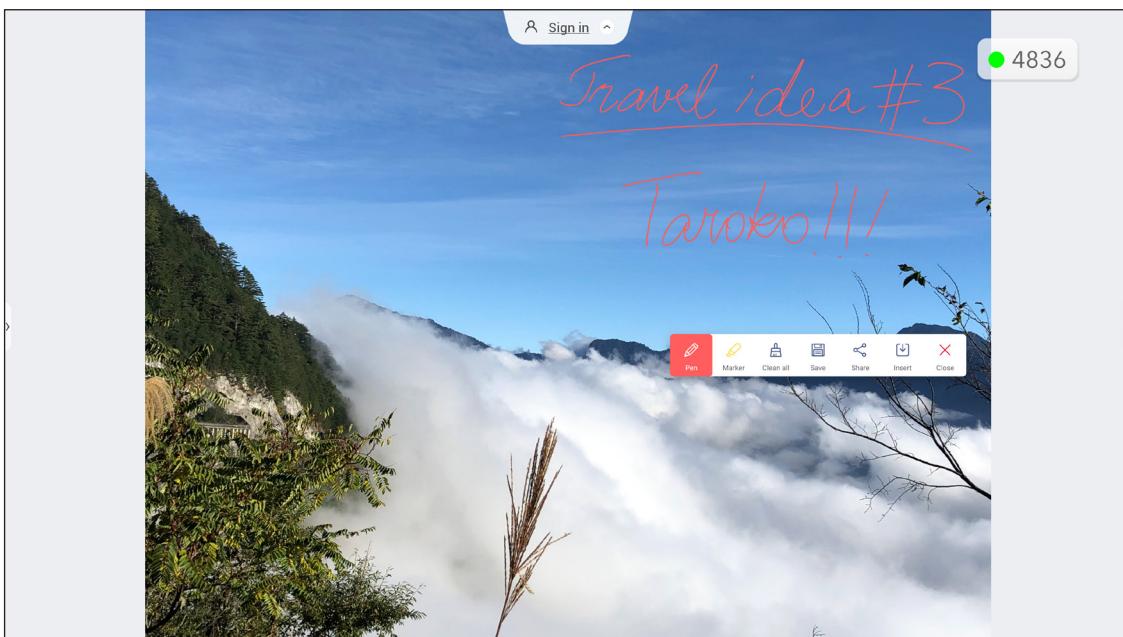

OPERACIONES BÁSICAS

Aplicación de anotaciones.



Pulse > ⇒  para abrir la aplicación de anotaciones.



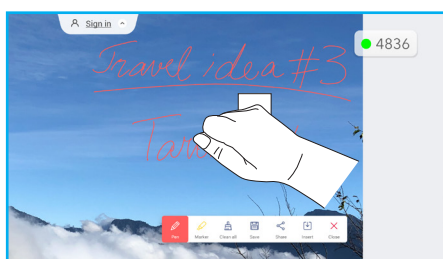

En este modo, puede llevar a cabo las siguientes operaciones:

- Pulse  para escribir y dibujar en la pantalla.
Nota: Puede cambiar el color del lápiz pulsando  repetidamente.
- Pulse  para resaltar el elemento en la pantalla.
Nota: Puede cambiar el color del lápiz de resaltado pulsando  repetidamente.
- Para borrar todas las anotaciones de la pantalla, pulse .
Nota: También puede utilizar la palma de la mano para borrar las áreas de los textos escritos o de los dibujos.

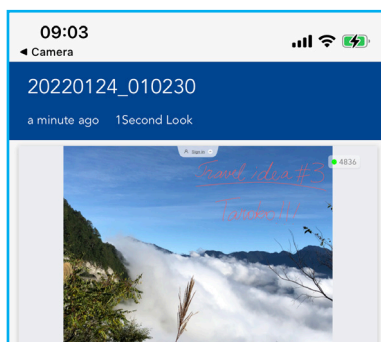

- Para hacer una captura de pantalla de toda la pantalla, pulse .
- Para compartir la anotación con otros dispositivos inalámbricos, pulse . Asegúrese de que el dispositivo inalámbrico esté conectado a la misma red Wi-Fi que el IFP y, a continuación, escanee el código QR con el dispositivo inalámbrico.



- Para salir del modo de anotación, pulse .

OPERACIONES BÁSICAS

Airshare

Pulse > => **1+2** para abrir **Airshare**. El código de acceso al aula en línea y la dirección URL se mostrarán en la pantalla.

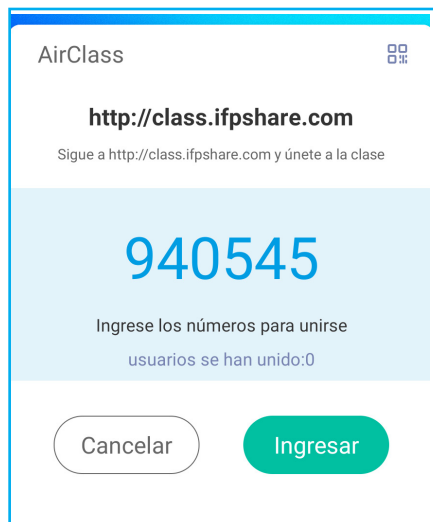

- Para mostrar el código QR de conexión, pulse .



Para unirse a la clase virtual de forma remota, complete los pasos siguientes:

1. Conecte el IFP a una red disponible.
2. En el dispositivo móvil, active la función Wi-Fi.

IMPORTANTE: *Asegúrese de tener acceso a Internet durante toda la sesión en línea.*

3. Abra la dirección URL del aula en un explorador web y escriba el código de acceso o escanee el código QR de acceso. A continuación, escriba su nombre y pulse **Intro** para unirse a la clase.

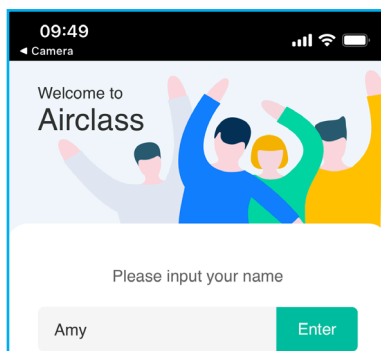

OPERACIONES BÁSICAS

4. En el IFP, pulse **Entrar** para iniciar la sesión de clase.

Para participar en la clase, haga lo siguiente:

Permite iniciar la aplicación **Creative Board**. A continuación, use las siguientes funciones:

a. Votante

1. Pulse **AB** para entrar en la interfaz Votante.
2. Seleccione **Una opción** o **Varias opciones** para definir el tipo de respuesta.
3. Pulse **Iniciar** para comenzar a responder la pregunta.

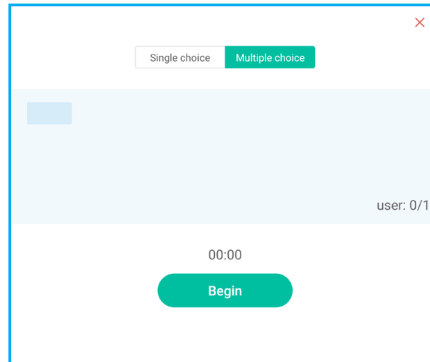

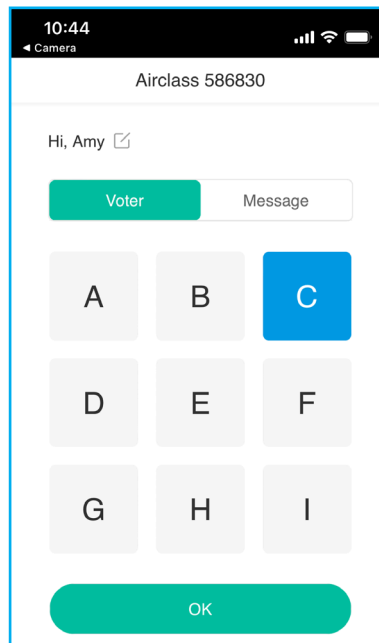

4. El participante puede responder seleccionando la respuesta en la pantalla del dispositivo móvil y pulsando **Aceptar**.

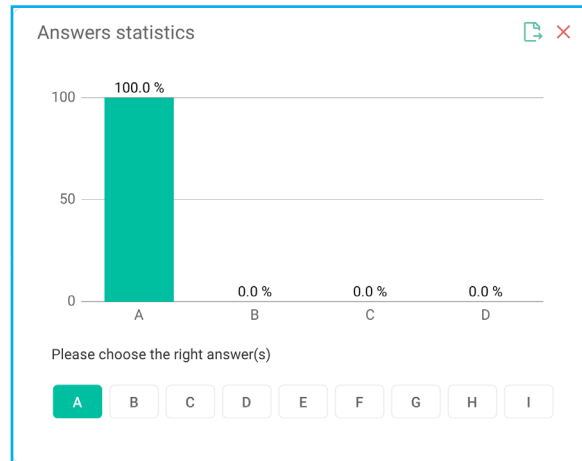

OPERACIONES BÁSICAS

- Para cerrar la sesión de respuestas, pulse **FINALIZAR**. Las estadísticas de respuestas se mostrará en la pantalla.
- Pulse las respuestas correctas en la pantalla de estadística.



- Pulse  para guardar y exportar el resultado.
- Pulse  para cerrar la página Estadísticas de respuestas.

b. Responder (Respondedor)

- Pulse  para entrar en el modo Respondedor. A continuación, pulse **Iniciar** para iniciar el modo de respuesta.

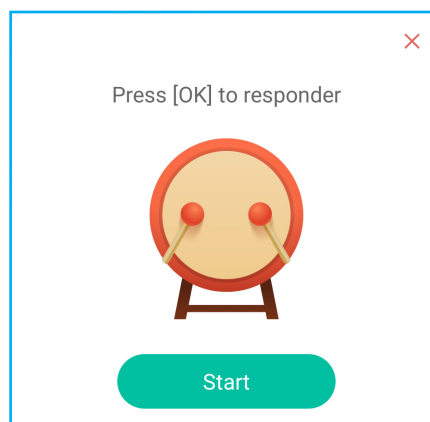

OPERACIONES BÁSICAS

2. Cuando la función esté activada, la persona que primero pulse **Sea rápido** tendrá derecho a responder.
Por ejemplo, si Amy pulsa primero **Sea rápido**, tendrá derecho a responder la pregunta.
 - Pulse **Reiniciar** para iniciar el modo de respuesta de nuevo.

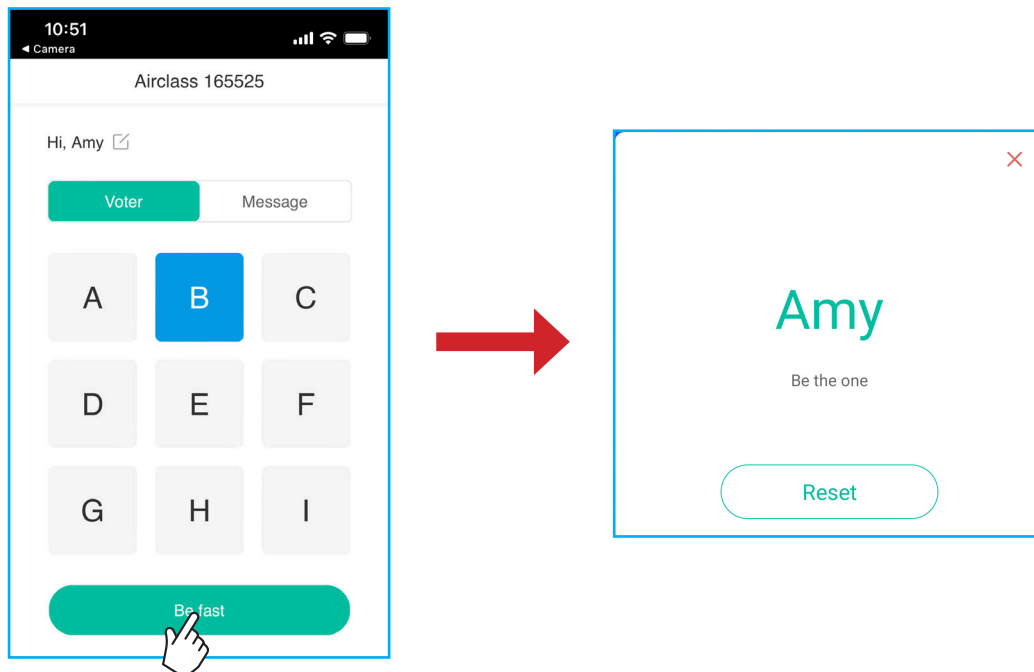

c. Selector

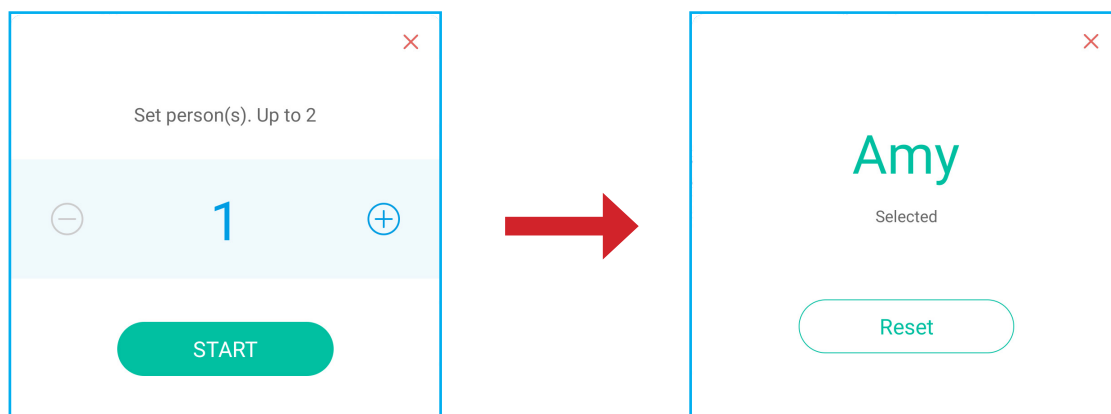

Pulse  para entrar en el modo Selector. Seleccione el número de personas que serán seleccionadas. A continuación, pulse **Empezar**. El resultado se mostrará en la pantalla.

- Pulse **Reiniciar** para realizar la sección de nuevo.



OPERACIONES BÁSICAS

d. Mensaje

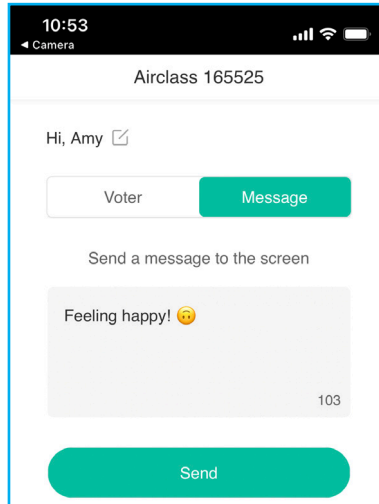

1. Asegúrate de que la función de mensajes esté activada  ⇒ .
2. En el dispositivo móvil, pulse **Mensaje** para cambiar a la pantalla Mensaje, y a continuación, escriba el mensaje en el cuadro de texto de comentario y pulse **Enviar**.

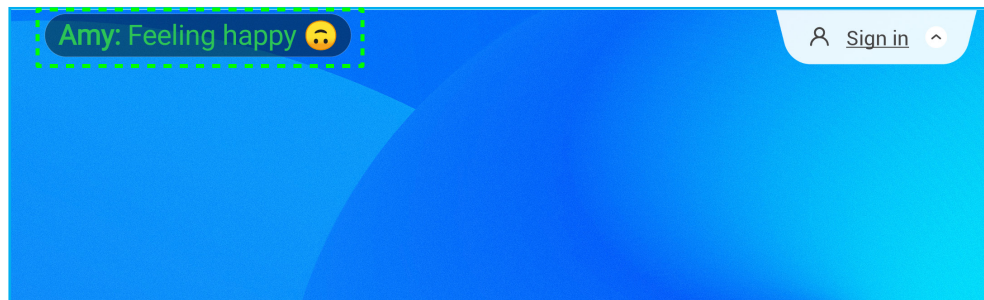

El mensaje de difusión aparecerá en la pantalla del IFP.



Nota:

- Pulse  para mostrar el código de acceso al aula, la dirección URL, el código QR y permita que más participantes se unan al aula.
- Pulse  para exportar el resultado.
- Pulse  para salir de **Airshare**. Confirme con **Salir** cuando se le solicite. Se cerrará la sesión de todos los usuarios del aula.

OPERACIONES BÁSICAS







Grabador de pantalla

Tap > ⇒  para abrir la utilidad de grabador de pantalla. Esta utilidad lo ayuda a grabar vídeo desde la pantalla del IFP y la pantalla de la cámara conectada (si está activada).

Nota:

- Puede arrastrar la utilidad de grabación a su ubicación preferida en la pantalla.
- La utilidad de grabación de pantalla solo se puede usar con la fuente de Android.





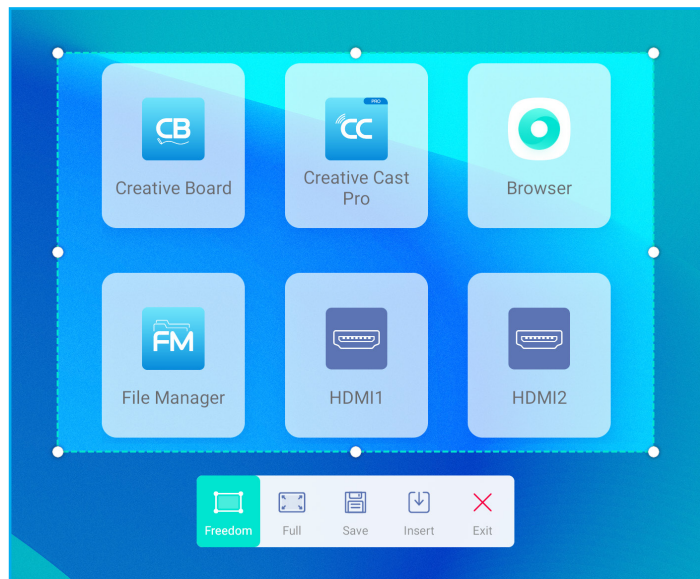

- Pulse  para empezar a grabar la pantalla. La grabación comienza 3 segundos después de pulsar . Mientras graba, pulse  para pausar la grabación o  para detenerla. A continuación, pulse **Aceptar** para guardar la grabación.
- Pulse  para definir la configuración de grabación: habilite o deshabilite la grabación de la cámara conectada, seleccione la resolución de vídeo preferida y seleccione la ruta donde desea que se guarden las grabaciones.
Nota: De forma predeterminada, todas las grabaciones se guardan en la carpeta Almacenamiento/Grabación.
- Pulse  para cerrar la herramienta de grabación.

Herramienta de captura de pantalla

Pulse > ⇒  para abrir la herramienta de captura de pantalla.



Para capturar la pantalla, haga lo siguiente:

1. Pulse  o  para seleccionar manualmente el área o para capturar la pantalla completa, respectivamente.
2. Pulse  para guardar la captura de pantalla o  para insertar la captura de pantalla directamente en la sesión de pizarra.

Nota: Para usar esta función, inicie una sesión de **Creative Board PRIMERO**, luego use esta herramienta para capturar y, a continuación, inserte la captura de pantalla en **Creative Board**.







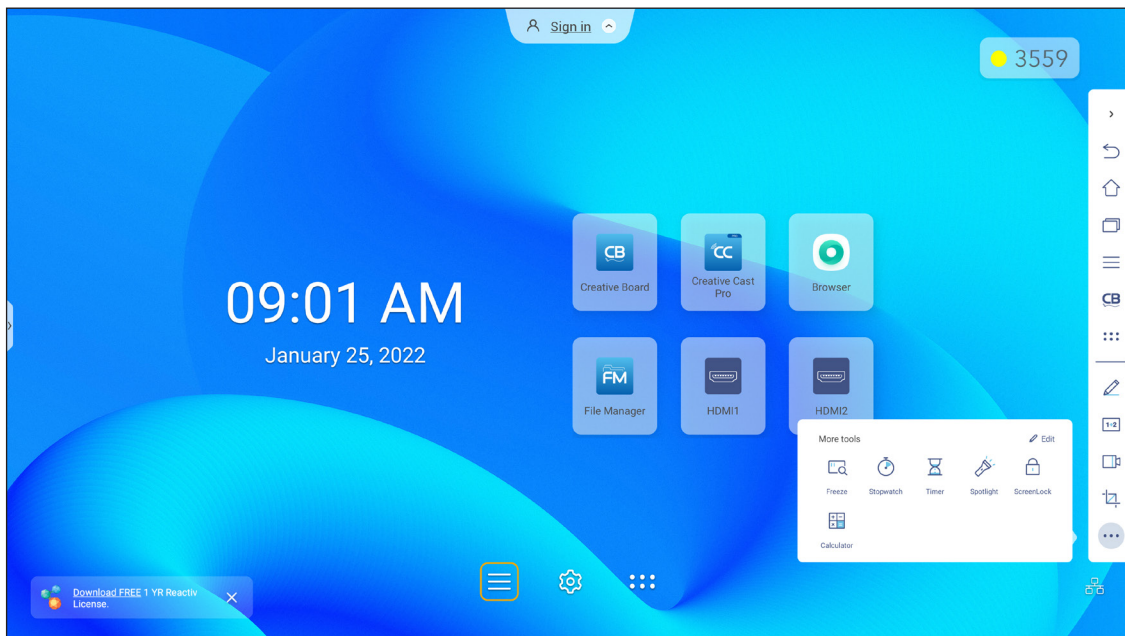

3. Pulse  para salir de la herramienta.

OPERACIONES BÁSICAS

Más herramientas

Pulse > => *** para acceder a más herramientas, como **Congelar**, **Cronómetro**, **Temporizador**, **Foco**, **Bloqueo de pantalla** y **Calculadora**.



- Pulse **Congelar**  para congelar la pantalla. A continuación, pulse  para acercar o  para alejar. Para restaurar el tamaño original de la pantalla, pulse . Finalmente, para salir de la herramienta, pulse .
- Pulse  para usar la herramienta **Cronómetro**.
- Pulse  para usar la herramienta **Temporizador**.
- Pulse  para activar la herramienta **Foco**. La herramienta **Foco** se puede utilizar para dirigir la atención del público a una parte específica de la pizarra.
- Pulse  para bloquear la pantalla (**Bloquear pantalla**). Si la contraseña de bloqueo de pantalla no está establecida, se le solicitará que establezca la contraseña. Siga las instrucciones que aparecerán en la pantalla para completar el procedimiento.

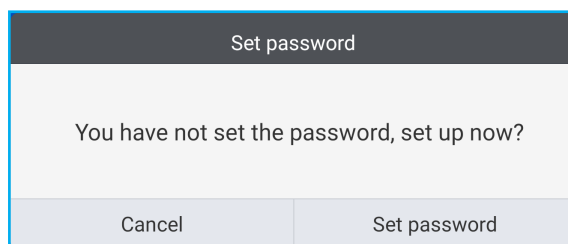

- Toque  para usar la **Calculadora**.

OPERACIONES BÁSICAS



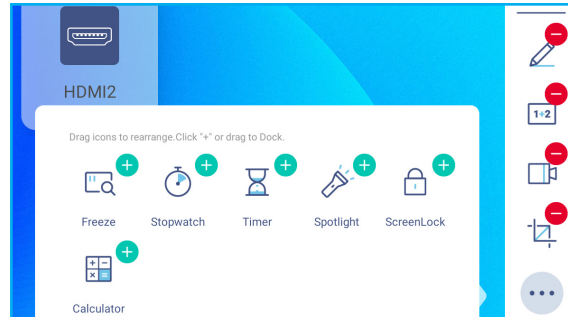



Para personalizar los iconos Más herramientas en la barra de herramientas lateral, pulse > => *** => **Editar**. A continuación, pulse **-** junto al icono que desea quitar de la barra de herramientas lateral y pulse **+** junto al icono que desea añadir a la barra de herramientas lateral. Puede añadir hasta 4 iconos a la barra de herramientas lateral.





Barra de herramientas de anotación flotante

Toque la pantalla con las yemas de dos dedos sin soltar, alejadas un centímetro entre sí. Se abre la barra de herramientas de anotación flotante.

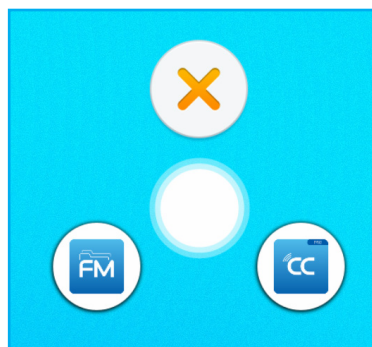

- Pulse  para volver a la pantalla anterior.
- Pulse  para volver a pantalla Inicio.
- Pulse  para abrir la aplicación de anotaciones.
- Pulse  para abrir **Creative Board**.
- Pulse  para ver las aplicaciones recientes. Pulse la aplicación a la que desea cambiar o pulse  para cerrar la barra de herramientas de anotación.



- Pulse  y arrastre la barra de herramientas de anotación a su sitio preferido de la pantalla.

UTILIZAR LAS APLICACIONES

Desde la pantalla Inicio, pulse **⋮** para ver la lista de aplicaciones.

Nota: Para instalar una aplicación de otro fabricante, debe primero activar el ajuste **Fuentes desconocidas** en el menú **Configuración avanzada** ⇒ **Seguridad**. Consulte la “Ajustando la configuración del Seguridad” en la página 45.

A continuación, podrá instalar el archivo APK (paquete de Android) en el sistema.

IMPORTANTE: El sistema operativo Android 9.0 incrustado no es un sistema Android estándar. Como tal, Google Play no está disponible la lista de aplicaciones. La aplicación de terceros instalada podría no funcionar correctamente si no está diseñada para IFP. Optoma no garantizará que estas aplicaciones autoinstaladas funcionen correctamente. Las pantallas de panel plano interactivo Optoma ejecutan un sistema operativo Android personalizado y no admiten los Google Play Services. Es posible que el sistema operativo no sea compatible con todas las aplicaciones Android de otros fabricantes. Las aplicaciones Android de terceros pueden variar en calidad y algunos incluso contienen código malicioso que puede comprometer la seguridad del sistema e invalidar la garantía del producto. Optoma no hace ninguna representación con respecto a la calidad, seguridad o aptitud de cualquier aplicación de terceros y su compatibilidad con el panel plano interactivo Optoma. Optoma no aceptará ninguna responsabilidad por daños, fallos, la pérdida de funcionalidad o problemas de seguridad que surgen como el resultado directo o indirecto de instalar las aplicaciones de terceros en el panel plano interactivo. El soporte de Optoma para rectificar cualquier problema que resulta de la instalación de aplicaciones de terceros se cobrará y puede ser limitado. La información es correcta en el momento de su edición y está sujeta a cambios.

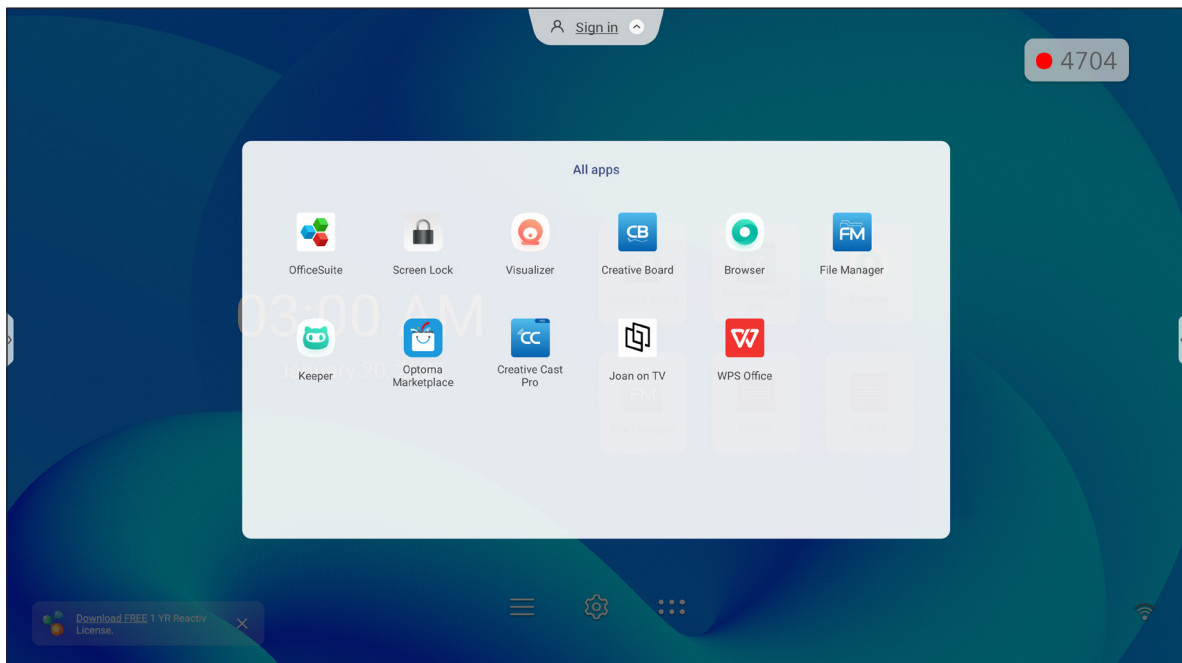

UTILIZAR LAS APLICACIONES





Creative Cast

Pulse  **Creative Cast** para comenzar a compartir y proyectar de forma inalámbrica a través de Wi-Fi o LAN.

IMPORTANTE:

- *El IFP y dispositivo móvil o su PC deben estar conectados a la misma red LAN o Wi-Fi.*
- *Mientras esté en uso, asegúrese de que tiene acceso a Internet.*

Sistemas operativos compatibles con proyección

Transmisores de Collavision	Versión disponible
 Windows	Windows 7, 8, 8.1, 10, 11 y superior
 Mac	Mac OS X 10.12 y posterior
 iPhone	iOS 13 y superior
 Android	Android 7.0 y versiones superiores
 Chrome	Chromebook OS V74 y superior

Uso compartido patentado

Características	Sistema operativo
Uso compartido web (transmisor web)	Explorador Chrome
Compatibilidad con AirPlay	iOS 9 y superior
ChromeCast	

UTILIZAR LAS APLICACIONES

Dispositivo móvil

Cuando aparezca la pantalla de instrucciones de configuración, escanee el código QR para descargar e instalar la aplicación **Creative Cast** en el dispositivo móvil.



Para conectarse al IFP, complete los pasos siguientes:

Nota: Los pasos de conexión que se describen están basados en un dispositivo iOS.

1. Inicie la aplicación **Creative Cast**. Seleccione el dispositivo y, a continuación, pulse **Iniciar transmisión**.

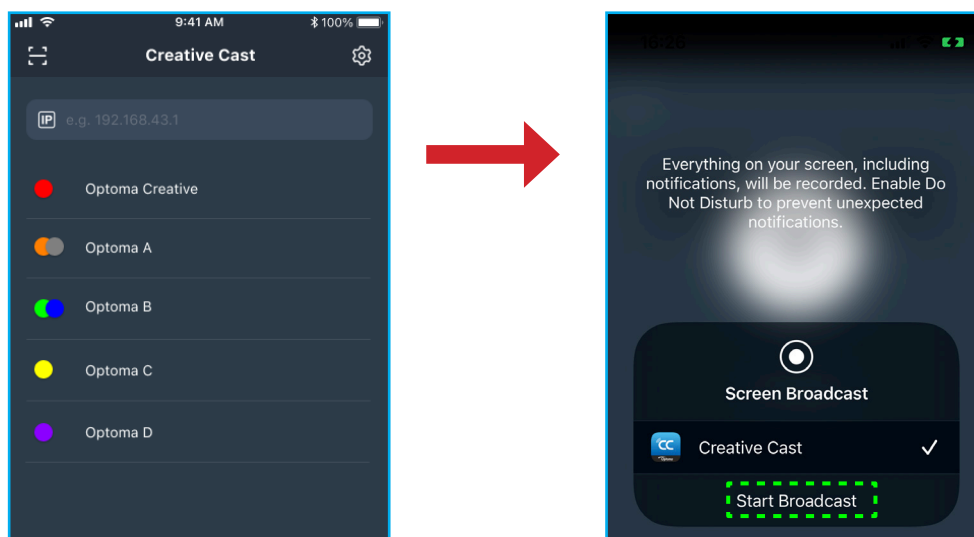

UTILIZAR LAS APLICACIONES

2. Escriba el código de verificación de **Creative Cast** desde la pantalla de inicio para establecer la conexión.

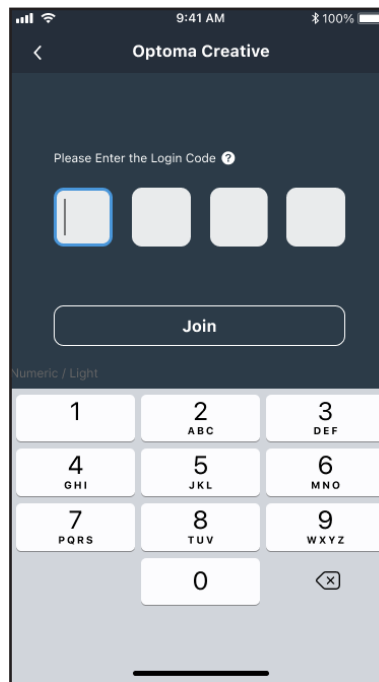

3. Pulse en alguno de los siguientes:

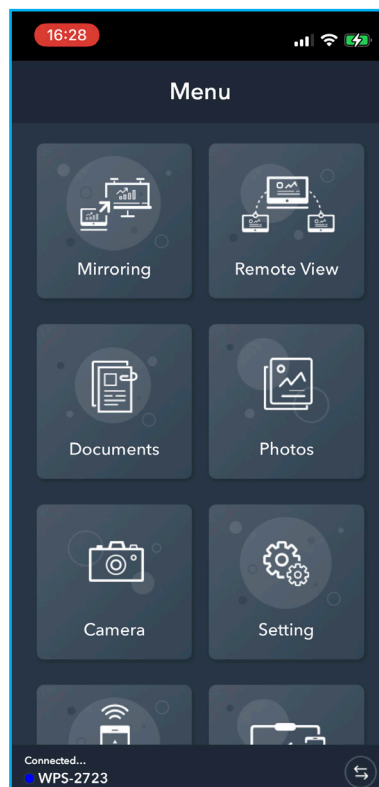

UTILIZAR LAS APLICACIONES

- **Duplicar** para reflejar la pantalla del su dispositivo móvil en el IFP.
 - **Vista remota** para reflejar la pantalla IFP en el dispositivo móvil con la función de anotación y de almacenamiento de imágenes.
 - **Documento** para ver y compartir documentos.
 - **Foto** para ver y compartir fotos.
 - **Cámara** para transmitir la cámara del dispositivo móvil al IFP.
 - **Configuración** para modificar el nombre de usuario del dispositivo móvil y ver la versión de **Creative Cast**.
 - **Control inteligente** para utilizar el dispositivo móvil como mando a distancia para controlar el IFP.
 - **Control de pantalla** para reflejar la pantalla IFP en el dispositivo móvil. Puede utilizar el dispositivo móvil para operar el IFP.
 - **Menú personalizado** para personalizar el menú **Creative Cast** en el dispositivo móvil.
4. Para detener la transmisión de pantalla, pulse .

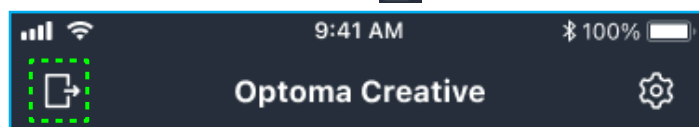

Equipo

Puede duplicar la pantalla del equipo a través del explorador Chrome o **Creative Cast**. Para usar cualquiera de estas opciones, abra el explorador y escriba la dirección IP en el campo de dirección URL que se muestra en la pantalla de inicio. Por ejemplo, <http://10.5.13.83>.

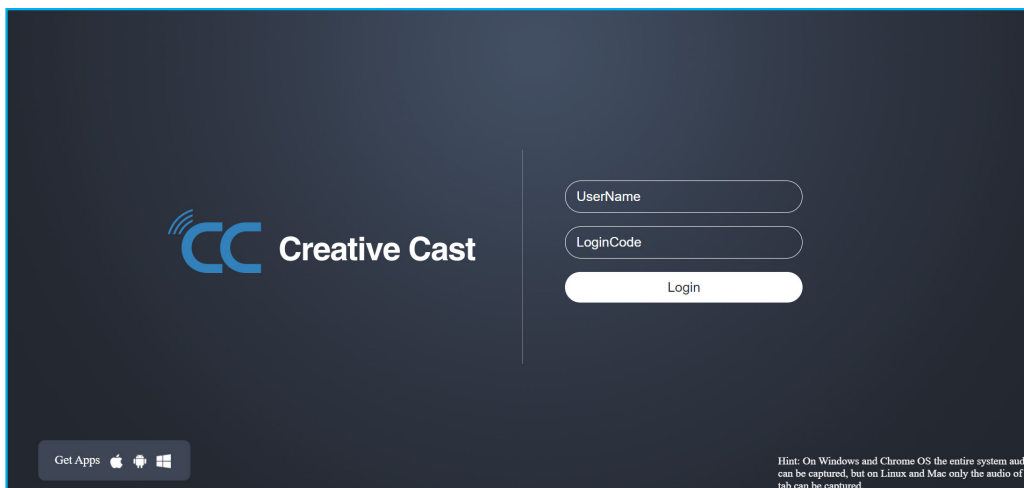

- Para descargar **Creative Cast**, pulse el icono del sistema operativo respectivo que se encuentra junto al vínculo **Obtener aplicaciones**.

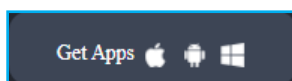

UTILIZAR LAS APLICACIONES

- Para iniciar la transmisión de pantalla desde el explorador Chrome, escriba su nombre de usuario preferido (Nombre de usuario), el código de inicio de sesión (código de verificación en la pantalla de inicio) y pulse **Iniciar sesión**. Seleccione lo que desea compartir y, a continuación, haga clic en **Compartir**.

Nota:

- Si desea compartir audio durante la transmisión de pantalla, pulse  en la pantalla de inicio.

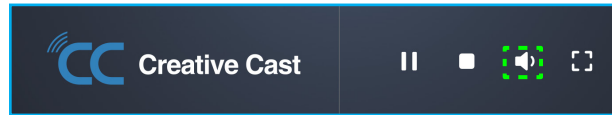

- El nombre de usuario que escriba para la transmisión de pantalla también se usará en el modo Moderación.

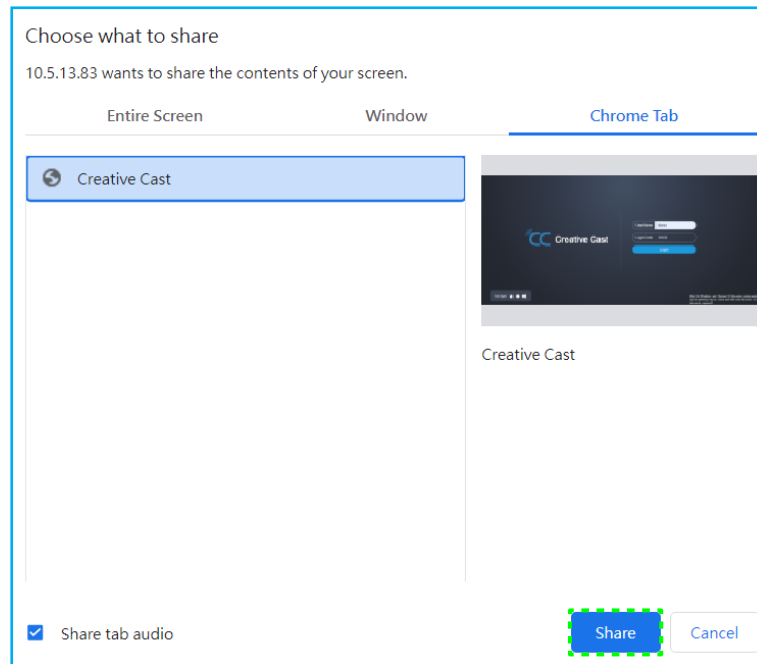

Para dejar de compartir, realice una de las siguientes acciones:

- Haga clic en **Dejar de compartir** en el explorador, o bien

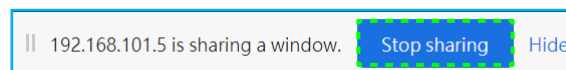

- Haga clic en  en la pantalla de inicio.

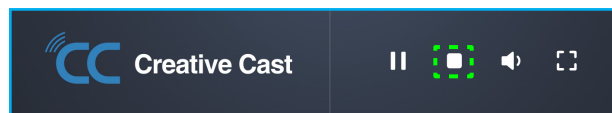

UTILIZAR LAS APLICACIONES

Para iniciar la transmisión de pantalla desde la aplicación de escritorio, descargue **Creative Cast** en el equipo.

1. Inicie la aplicación y haga clic en el nombre del dispositivo.
 - Si el IFP no aparece en la lista de salas, escriba la dirección IP del IFP manualmente en el campo de entrada de dirección IP. Presione **Entrar** para comenzar a buscar el dispositivo.

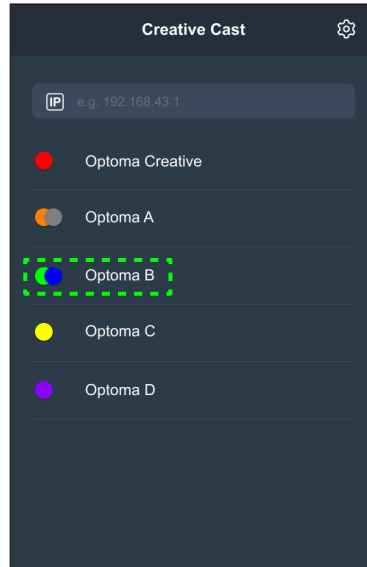

2. Escriba el código de inicio de sesión desde la pantalla de inicio y pulse **Unirse**.

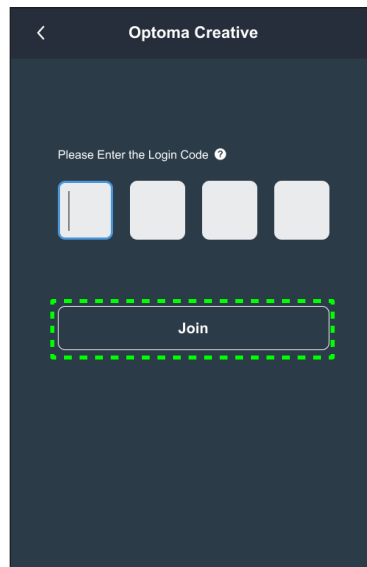

UTILIZAR LAS APLICACIONES

3. Haga clic en cualquiera de las siguientes opciones:

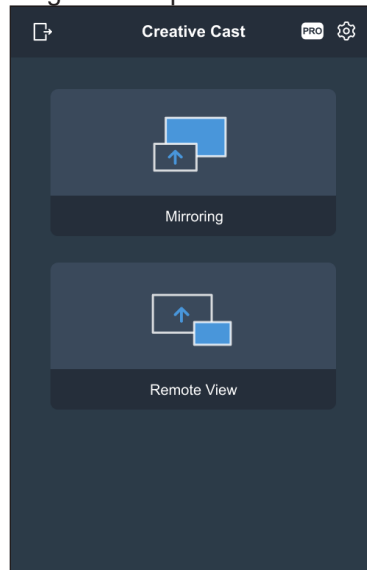

- **Duplicar** para reflejar la pantalla del equipo en el IFP.
- **Vista remota** para reflejar la pantalla IFP en el equipo con la función de anotación y de almacenamiento de imágenes.
- **PRO (modo de moderación)** para seleccionar hasta 4 pantallas para mostrar en el IFP. Escriba la contraseña y haga clic en **Iniciar**.

Nota: Para modificar la contraseña, consulte la sección "Configuración de Creative Cast" en la página 79.

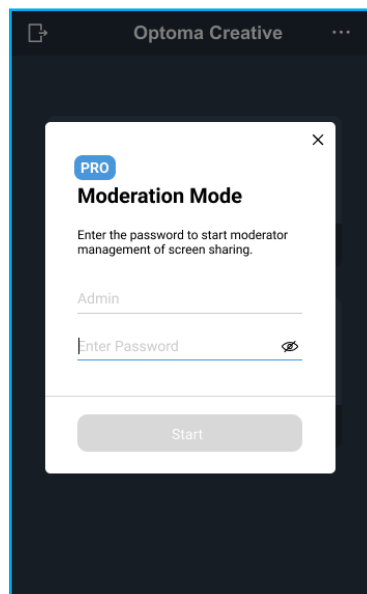

UTILIZAR LAS APLICACIONES

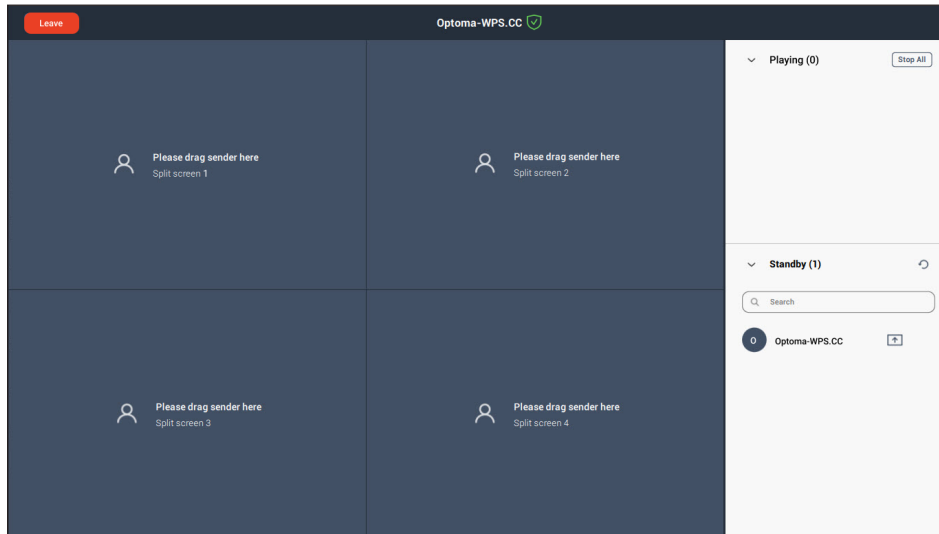

Seleccione las pantallas que desea mostrar.



4. Para salir del modo de moderación, pulse **Salir** .

Configuración de Creative Cast

Pulse , y, a continuación, pulse cualquiera de los siguientes iconos para definir la configuración de la pantalla de inicio de **Creative Cast**:

- **Agrupar**  para compartir la pantalla con otros dispositivos.
- **Configuración**  para administrar la configuración de conexión, ver la versión de **Creative Cast** y actualizar el software, definir la configuración del código de inicio de sesión, establecer la contraseña de administrador para el usuario Moderador y activar o desactivar la función de ventana flotante.

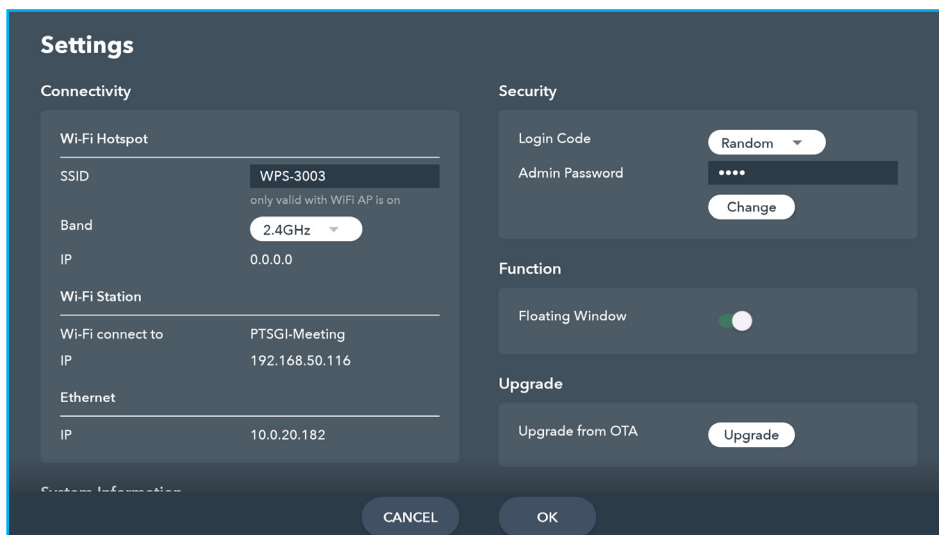

- **Minimizar**  la barra de menús.

UTILIZAR LAS APLICACIONES

Administrador de archivos





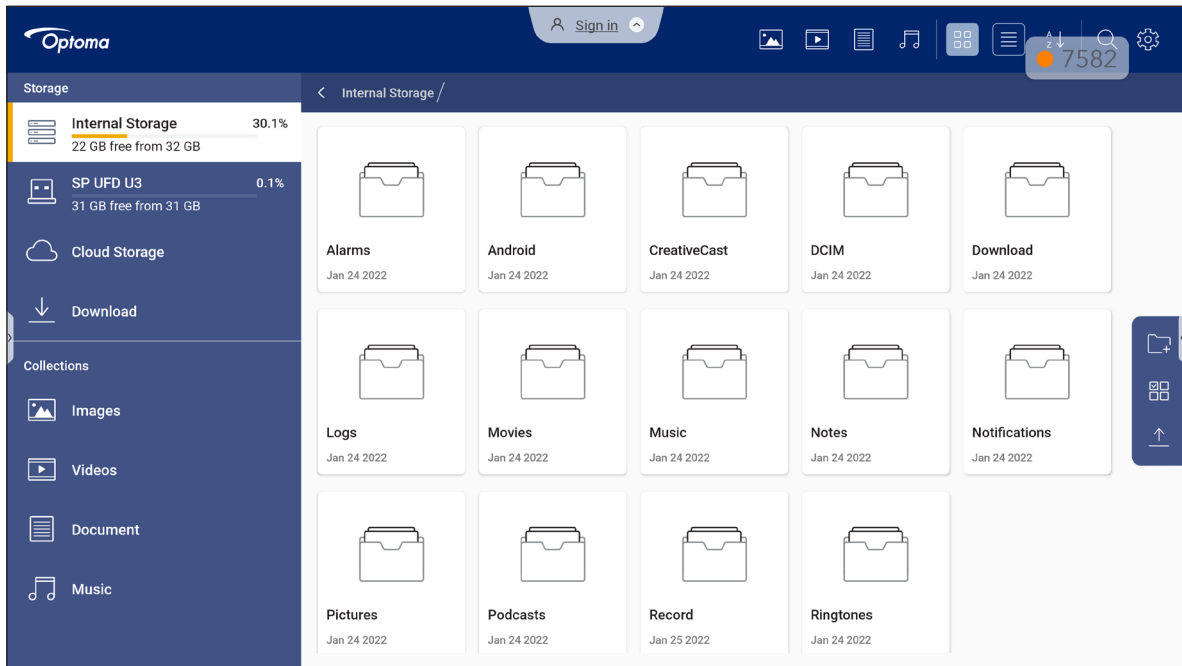





Pulse **Administrador de archivos** para administrar los archivos y carpetas.

Administrar archivos

















Seleccione una ubicación de almacenamiento y busque un archivo o carpeta que desee ver. A continuación, pulse dos veces en un archivo o carpeta para abrirlos.

La siguiente tabla lo ayudará a navegar por el **Administrador de archivos** y sus funciones incluidas.

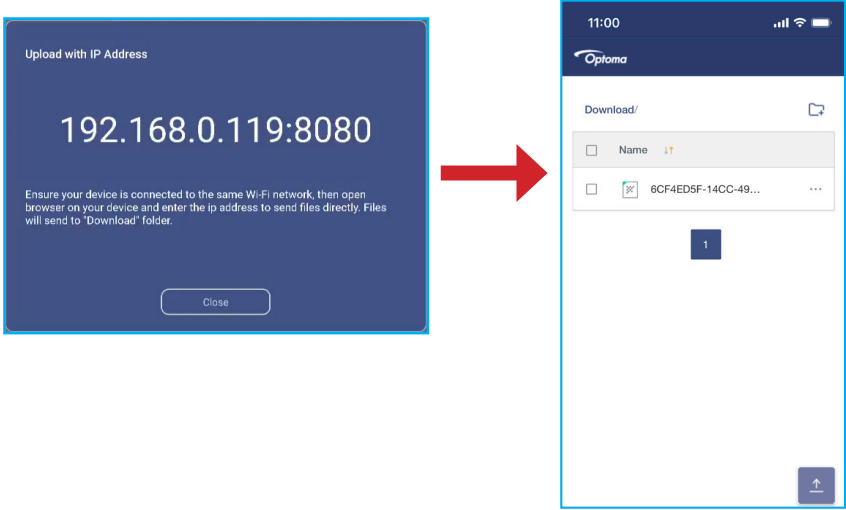

Opción	Descripción
 Imágenes	Permite mostrar solo los archivos de imagen en la ubicación de almacenamiento seleccionada.
 Vídeos	Permite mostrar solo los archivos de vídeo en la ubicación de almacenamiento seleccionada.
 Documento	Permite mostrar solo los archivos de documento en la ubicación de almacenamiento seleccionada.
 Música	Permite mostrar solo los archivos de audio en la ubicación de almacenamiento seleccionada.
 Vista Miniaturas	Permite ver los archivos y las carpetas como miniaturas.
 Vista Lista	Permite ver los archivos y las carpetas como una lista.
 Ordenar	Permite ordenar los archivos y las carpetas por nombre o por fecha en orden ascendente o descendente.
 Buscar	Permite buscar los archivos y las carpetas mediante palabras clave o nombres.
 Versión de software	Ver la versión de software y actualizar la aplicación (si es necesario).
 Nueva carpeta	Permite añadir una nueva carpeta.

UTILIZAR LAS APLICACIONES

Opción	Descripción
 <p>Seleccione</p>	<p>Seleccionar archivos y carpetas. Una vez seleccionada esta opción, pulse alguno de los siguientes:</p> <ul style="list-style-type: none">  deshacer la última acción.  activar/desactivar todos los elementos.  cortar y pegar el/los elemento(s).  copiar y pegar el/los elemento(s).  eliminar el/los elemento(s).  cambiar el nombre de un elemento.  compartir un elemento mediante un código QR. <p>Nota: Para compartir archivos con un código QR, asegúrese de que el dispositivo móvil está conectado a la misma red que el IFP.</p> <div style="text-align: center;">  </div> <ul style="list-style-type: none">  comprimir el/los elemento(s).  Mover/copiar el/los elemento(s) a otro sitio o ver los detalles de los elementos.
 <p>Compartir elemento(s)</p>	<p>Compartir elemento(s) entre el IFP y el dispositivo móvil a través del explorador web.</p> <div style="text-align: center;">  </div> <p>Nota:</p> <ul style="list-style-type: none"> Por defecto, todos los elementos que carga al IFP se guardan en la carpeta Descargas . Para cargar elemento(s), asegúrese de que el dispositivo móvil está conectado a la misma red Wi-Fi que el IFP.

UTILIZAR LAS APLICACIONES

Almacenamiento en la nube

Pulse **Administrador de archivos**  ⇒ **Almacenamiento en la nube**  para crear una cuenta o utilizar una cuenta que ya existe para acceder al almacenamiento en la nube.

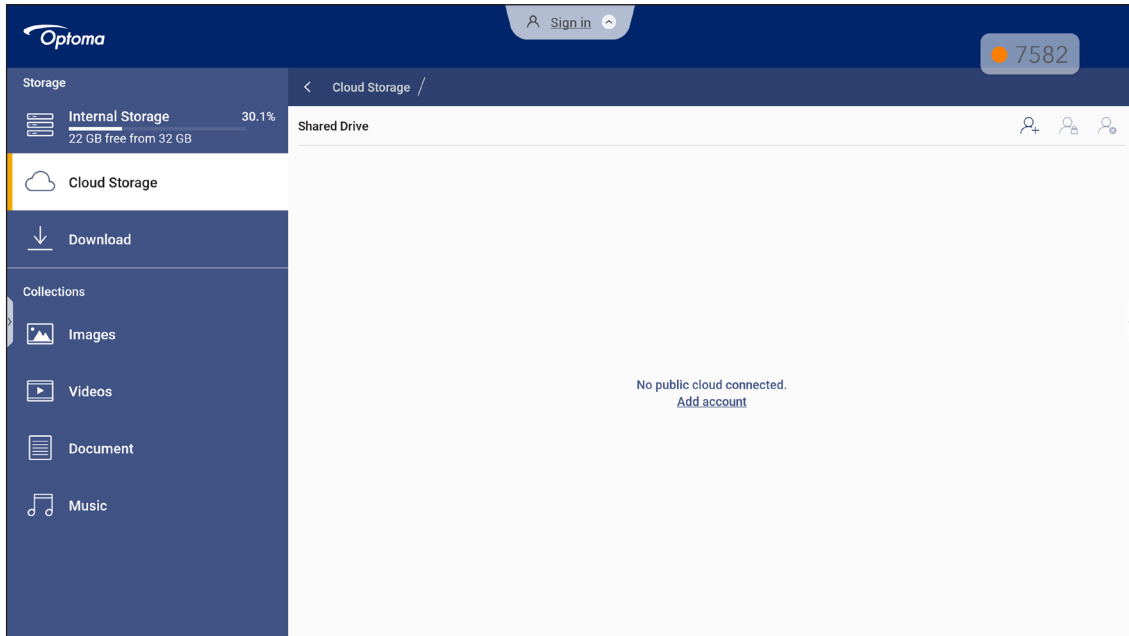

Para crear una cuenta:

1. Pulse  o **Añadir cuenta**.
2. Seleccione el tipo de unidad.

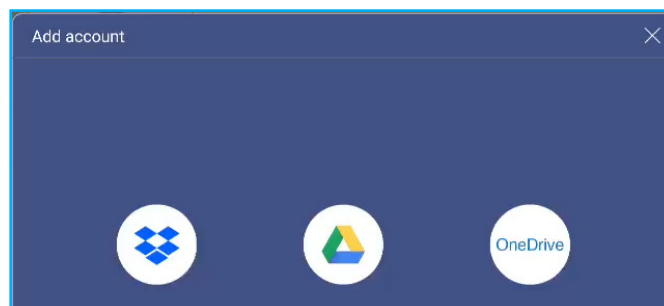

3. Siga las instrucciones de pantalla para crear una cuenta o iniciar sesión en una cuenta existente.
4. Después de iniciar sesión correctamente, se le pedirá establecer un código PIN de seguridad. Pulse **Configuración** para establecer un código PIN u **Omitir** para omitir este paso.

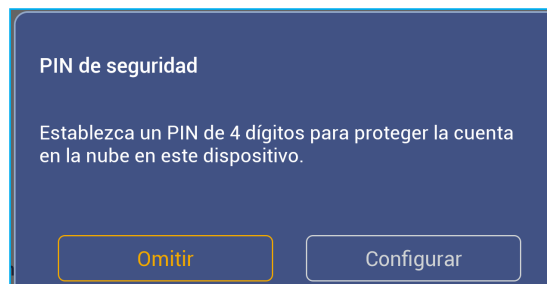



Nota: El código PIN se utiliza para proteger el almacenamiento en la nube del usuario contra el acceso ilegal. Cuando el estado del sistema cambia (por ejemplo, de espera a normal, de luz de fondo apagada a encendida), el usuario debe introducir el código PIN configurado para la verificación para acceder a su almacenamiento en la nube.

Su cuenta aparecerá en el menú **Almacenamiento en la nube**.

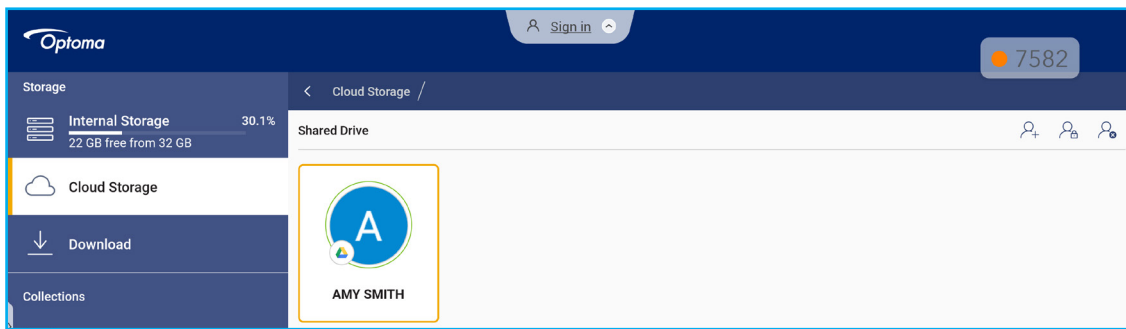
UTILIZAR LAS APLICACIONES



5. Para administrar sus cuentas de almacenamiento en la nube en el **Administrador de archivos**, pulse cualquiera de las siguientes opciones:

-  para añadir otra cuenta de almacenamiento en la nube.
-  para bloquear la cuenta de almacenamiento en la nube.
-  para eliminar la cuenta de almacenamiento en la nube.

Nota: El bloqueo y la eliminación de la cuenta de almacenamiento en la nube en el **Administrador de archivos** solo evitará o eliminará el acceso a ese almacenamiento en la nube en el **Administrador de archivos** y no bloqueará ni eliminará el almacenamiento en la nube en su ubicación original, por ejemplo, en Google.

Reproducir archivos multimedia

Formatos multimedia admitidos

Tipo de medio	Formato compatible
Vídeo	<p>Formato de vídeo admitido (códec) de hasta 4K de resolución:</p> <ul style="list-style-type: none"> • .avi (MPEG-1, MPEG-2 MP a HL, MPEG-4 SP a L0-3, ASP a L0-5, H.264, MP, HP a Nivel 4.1, H263, VP6, MJPEG) • .ts (MPEG-2 MP a HL, MPEG-4 SP a L0-3, ASP a L0-5, H.264 MP, HP a Nivel 4.1, VC1 AP y H265) • .mpg, .mpeg (MPEG-1, MPEG-2 MP a HL, H.264 MP, HP a Nivel 4.1) • .mp4 (MPEG-4 SP a L0-3, ASP a L0-5, H.264 MP, HP a Nivel 4.1, H265) • .mov (MPEG-4 SP a L0-3, ASP a L0-5, MJPEG, H.264 MP, HP a Nivel 4.1, H265) • .mkv (VP9, H.265) • 3gp (H.264 MP, HP a Nivel 4.1, H263, MPEG-4 SP a L0-3, ASP a L0-5)
Audio	<p>Formatos de audio admitidos (códec):</p> <ul style="list-style-type: none"> • .wma (WMA/WMAPro: 128 Kbps~320 Kbps, tasa de muestreo entre 8 KHz y 48 KHz) • .mp3 (MPEG Nivel 3: 32 Kbps~320 Kbps, tasa de muestreo entre 32 KHz y 48 KHz) • .wav (PCM: 320 Kbps máx., tasa de muestreo de 48 kHz máx. ADPCM: 384 Kbps, tasa de muestreo entre 8 KHz y 48 KHz) • .m4a (ACC: 24 kbps ~ 384 kbps, tasa de muestreo entre 16 KHz~48 KHz) • .ogg (Vorbis: 320 Kbps máx., tasa de muestreo entre 8 KHz y 48 KHz)
Imagen	<p>Formatos de imagen admitidos (con resolución máxima):</p> <ul style="list-style-type: none"> • .png (8k*8k) • .jpeg (8k*8k de línea de base; 4k*4k progresivo) • .bmp (8k*8k) • .gif (4k*4k)







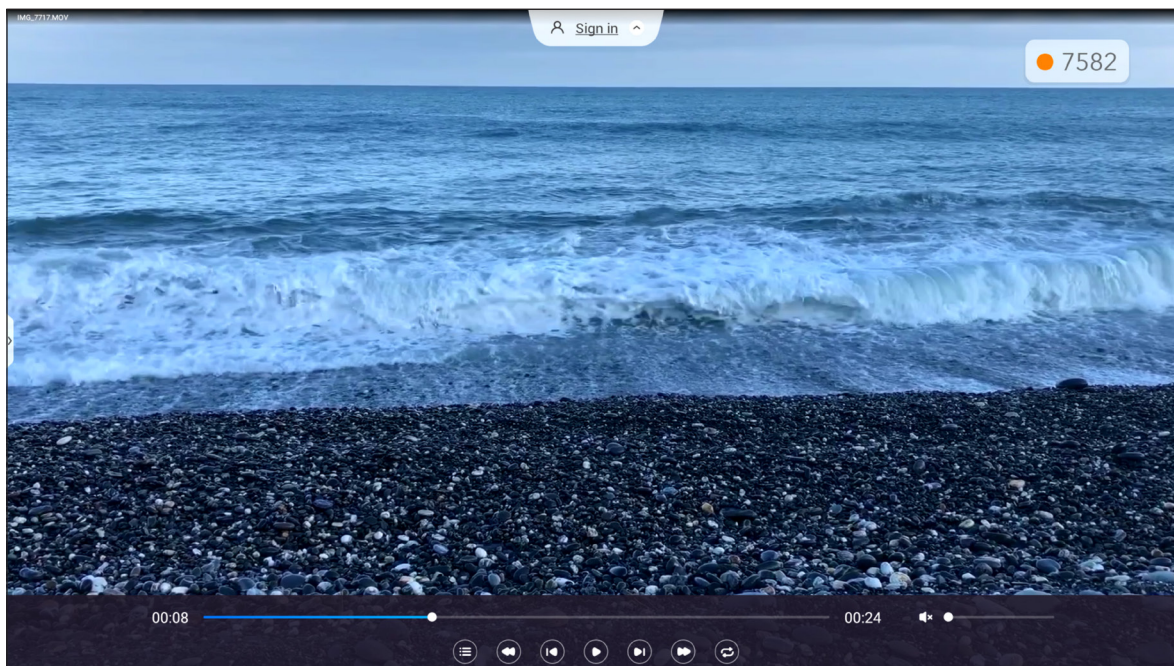





UTILIZAR LAS APLICACIONES

Reproducir vídeos

Seleccione el vídeo que desea reproducir y tóquelo dos veces para iniciar la reproducción.



Durante la reproducción, pulse en la pantalla para abrir la barra de herramientas de control de reproducción. A continuación, pulse cualquiera de las siguientes opciones:

Opción	Descripción
	Lista Permite mostrar miniaturas de vídeo.
	Retroceder Permite hacer retroceder el vídeo.
	Vídeo anterior Permite saltar al vídeo anterior.
	Permite alternar entre pausar y reproducir. Pulse  para pausar la reproducción. Para reanudar la reproducción, pulse  .
	Vídeo siguiente Permite saltar al vídeo siguiente.
	Avance rápido Permite hacer avanzar el vídeo rápidamente.
	Permite alternar entre reproducción en bucle o una vez. Pulse  para reproducir todos los archivos de vídeo en un bucle o pulse  para reproducir el archivo de vídeo actual en un bucle. Pulse  para reproducir todos los vídeos en la lista una vez.
	Control de volumen Permite ajustar el nivel de volumen.

Nota: Para detener la reproducción, abra la barra de herramientas lateral y pulse  o presione el botón **Atrás** del mando a distancia.







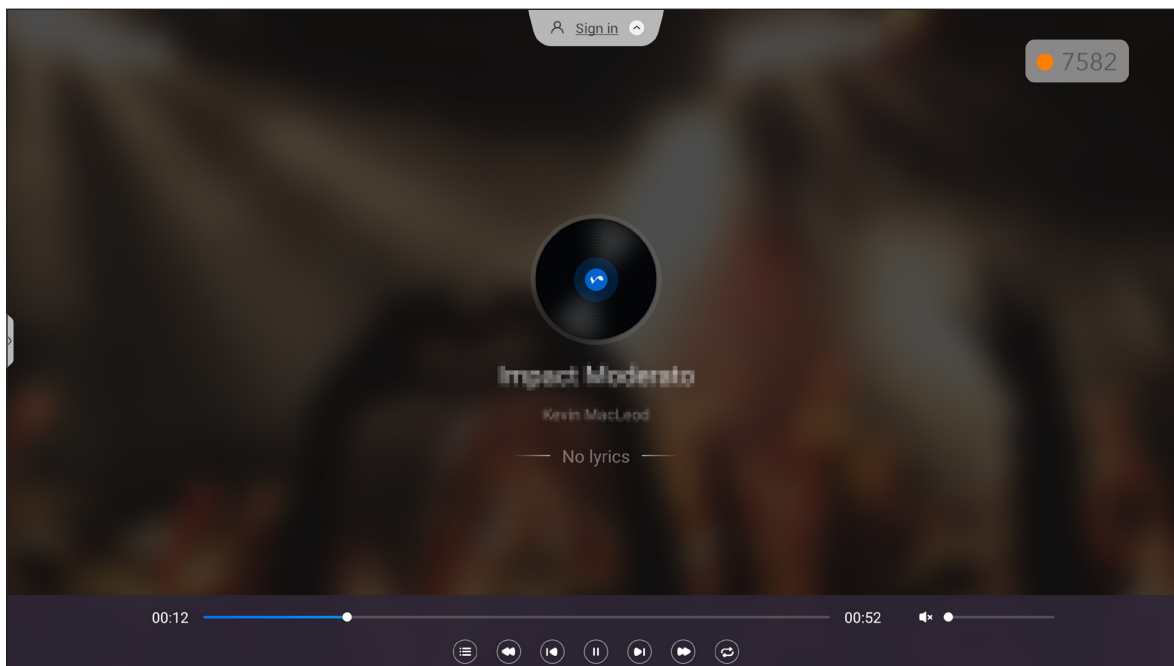





UTILIZAR LAS APLICACIONES

Reproducir música

Seleccione la pista de audio que desea reproducir y tóquela dos veces para iniciar la reproducción.



Durante la reproducción, pulse la pantalla para abrir la barra de herramientas de control de reproducción. En la siguiente tabla se explican las funciones disponibles en la barra de herramientas de control de reproducción.

Opción	Descripción
 Lista	Permite mostrar la lista de pistas.
 Retroceder	Permite hacer retroceder la pista.
 Pista anterior	Permite volver a la pista anterior.
 Permite alternar entre pausar y reproducir.	Pulse  para pausar la reproducción. Para reanudar la reproducción, pulse  .
 Pista siguiente	Permite saltar hacia adelante a la pista siguiente.
 Avance rápido	Permite hacer avanzar rápidamente la pista.
 Permite alternar entre reproducción en bucle o una vez.	Pulse  para reproducir todas las pistas en un bucle o pulse  para reproducir la pista actual en un bucle. Pulse  para reproducir todas las pistas de la lista una vez.
 Control de volumen	Permite ajustar el nivel de volumen.

Nota: Para detener la reproducción, abra la barra de herramientas lateral y pulse  o presione el botón **Atrás** del mando a distancia.





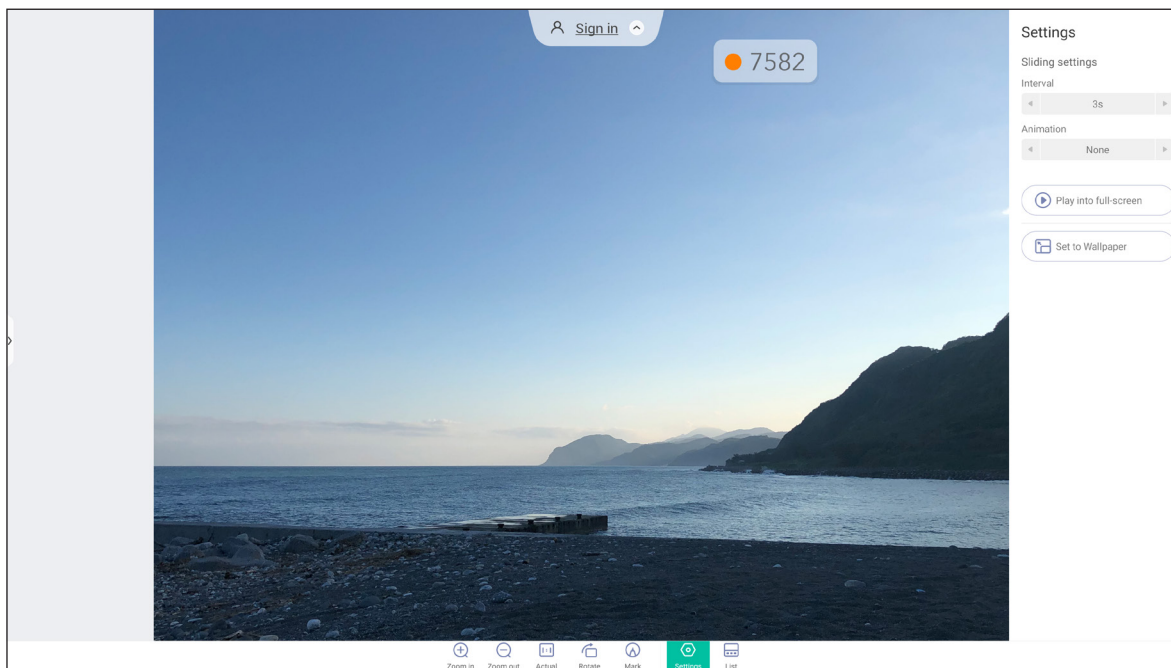

UTILIZAR LAS APLICACIONES

Ver imágenes

Seleccione la imagen que desea mostrar y pulse dos veces para abrirla en la pantalla.



Pulse la pantalla para abrir la barra de herramientas de control de imagen. En la siguiente tabla se explican las funciones disponibles en la barra de herramientas de control de imagen.

Opción	Descripción
	Acercar/Alejar zoom <ul style="list-style-type: none">Permite ampliar la imagen o reducir la imagen ampliada.Como alternativa, toque la pantalla con dos dedos y sepárelos para acercar o júntelos para alejar.
	Real <ul style="list-style-type: none">Permite mostrar la imagen en su tamaño real.
	Girar <ul style="list-style-type: none">Permite girar la imagen en sentido contrario a las agujas del reloj.
	Marca <ul style="list-style-type: none">Permite realizar anotaciones sobre la imagen.
	Configuración <ul style="list-style-type: none">Permite definir la configuración de la presentación de diapositivas; pulse Reproducir en pantalla completa para iniciar la presentación de diapositivas. Pulse  para detener la presentación de diapositivas.Pulse Establecer como fondo de pantalla para establecer la imagen como fondo de pantalla del dispositivo.
	Lista <ul style="list-style-type: none">Permite mostrar la lista de imágenes.

Nota: Para volver al administrador de archivos, abra la barra de herramientas lateral y pulse  o presione el botón **Atrás** del mando a distancia.

UTILIZAR LAS APLICACIONES

Bloqueo de pantalla

Pulse **Bloqueo de pantalla** para establecer el código PIN de cuatro dígitos. Mediante el código PIN, puede bloquear el IFP contra el uso no autorizado.

Para establecer el código PIN del sistema por primera vez, inicie la aplicación **Bloqueo de pantalla**. A continuación, pulse **Establecer contraseña**.

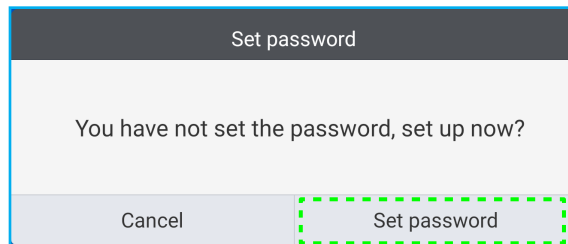

Se abrirá el menú Configuración avanzada ⇒ Seguridad. Para establecer la contraseña, consulte “Ajustando la configuración del Seguridad” en la página 45.

Explorador

Pulse **Explorador** para acceder las páginas web.

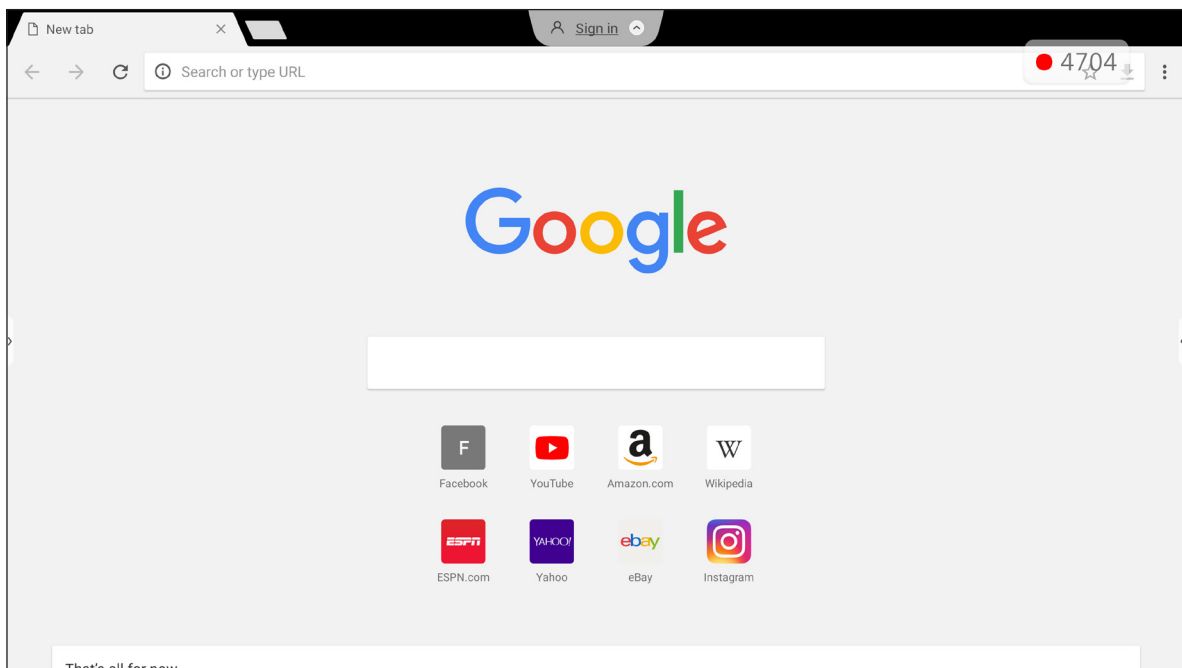

UTILIZAR LAS APLICACIONES

Optoma Marketplace

Pulse **Optoma Marketplace** para visitar la tienda de aplicaciones integrada y descargar e instalar otras aplicaciones de terceros en el IFP.

Nota: Para instalar aplicaciones de terceros, asegúrese de que la opción **Instalar aplicación desde marketplace** esté habilitada en la sección **Configuración** ⇒ **Seguridad** ⇒ **Configuración avanzada** ⇒ **Permisos**. Consulte la página 46.

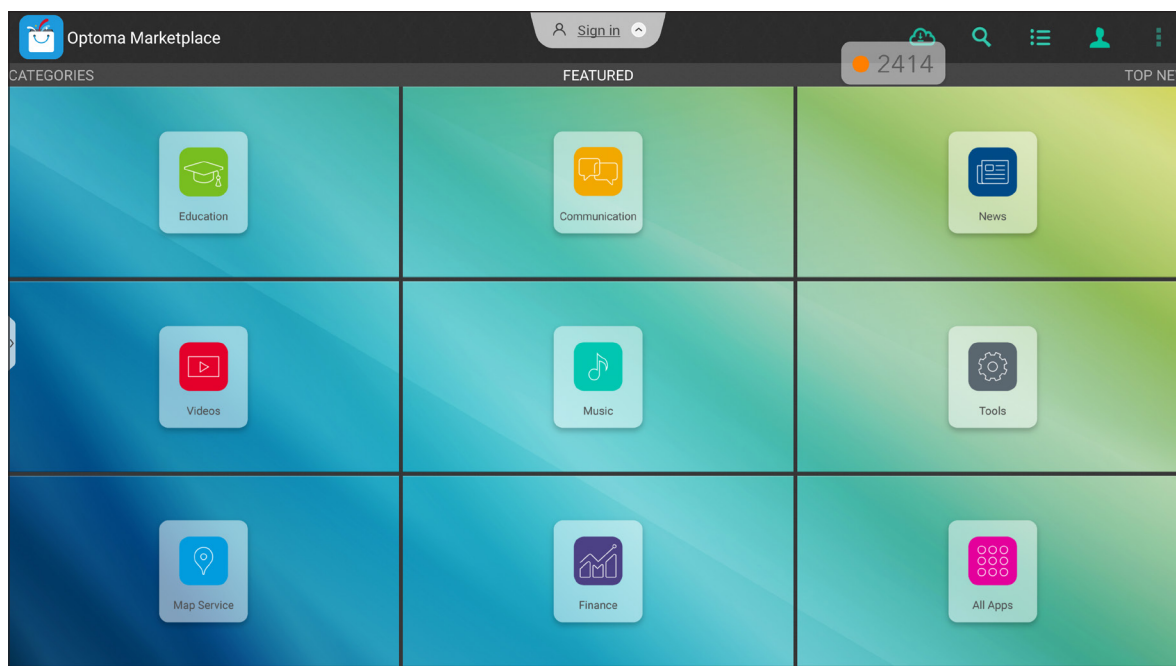

Descarga de responsabilidad para aplicaciones no autorizadas en pantallas interactivas basadas en Android de la gama Creative Touch

Para la seguridad del sistema, las pantallas de panel plano interactivas planas interactivas Creative Touch de Optoma funcionan en un sistema operativo Android personalizado. Además, las pantallas de panel plano interactivas de Optoma no admiten Google Play Services. Optoma ha optimizado el sistema operativo Android para que solo queden los módulos relacionados con las funciones de visualización. Es posible que el sistema operativo Android personalizado no sea compatible con todas las aplicaciones Android de terceros. La calidad de las aplicaciones Android de terceros pueden tener una calidad diferente y algunas incluso contienen código malintencionado que puede comprometer la seguridad y funcionalidad del sistema e invalidar la garantía del producto.

Optoma no hace ninguna representación con respecto a la calidad, seguridad o aptitud de cualquier aplicación de terceros y su compatibilidad con el panel plano interactivo Optoma. Optoma no aceptará ninguna responsabilidad por daños, fallos, la pérdida de funcionalidad o problemas de seguridad que surgen como el resultado directo o indirecto de instalar las aplicaciones de terceros en el panel plano interactivo. El soporte de Optoma para rectificar cualquier problema que resulta de la instalación de aplicaciones de terceros se cobrará y puede ser limitado.

UTILIZAR LAS APLICACIONES

Optimizador

Pulse **Optimizador** para abrir la aplicación **Optimizador** y comenzar a limpiar y optimizar los datos del IFP.

- Para limpiar la memoria automáticamente y eliminar los archivos temporales y no deseados, pulse **Optimizar con un botón**.
- Para limpiar la memoria manualmente, pulse **Limpiar memoria** . Para eliminar los archivos temporales y no deseados manualmente, pulse **Limpiar papelera** .

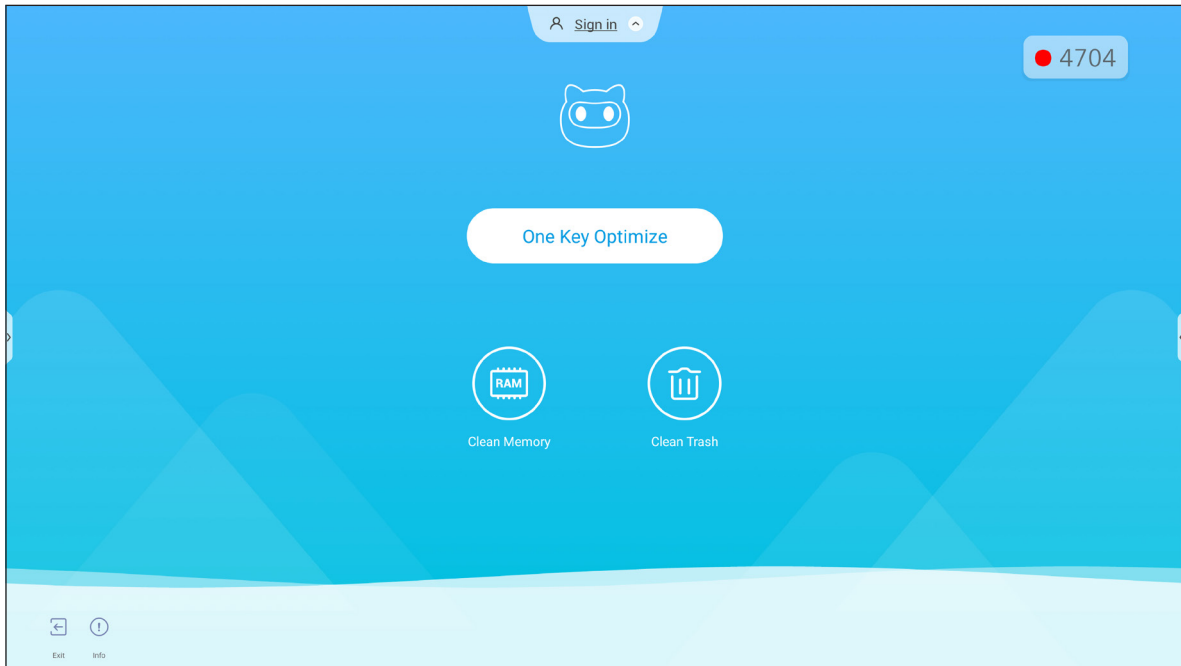

UTILIZAR LAS APLICACIONES

Joan on TV

Pulse **Joan on TV** para obtener el número PIN de acceso necesario para conectar el IFP al portal Joan.

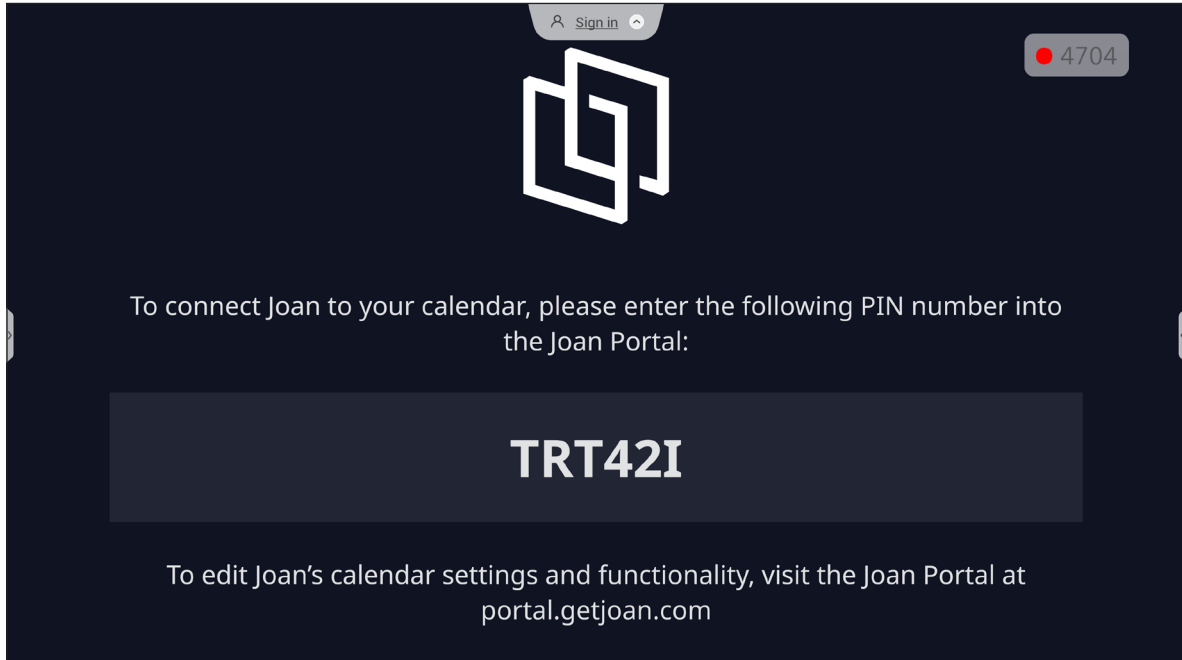

Para conectar el IFP al portal Joan, realice los pasos a continuación:

1. Abra el explorador en su PC e introduzca <http://portal.getjoan.com> en la barra de direcciones. Se abrirá la página de inicio de sesión del portal Joan. Inicie sesión en el portal Joan. Si todavía no ha creado su cuenta de Joan, haga clic en **Registrarse** para crearla.

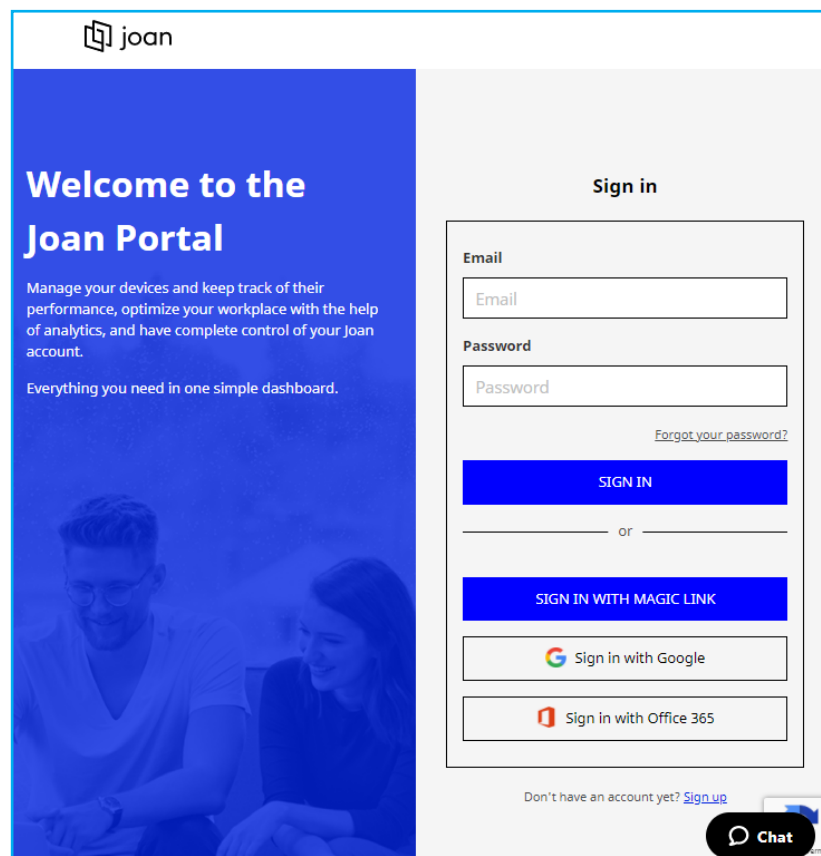

UTILIZAR LAS APLICACIONES

- Haga clic en **Emparejar dispositivo ahora** para realizar el emparejamiento con el IFP.

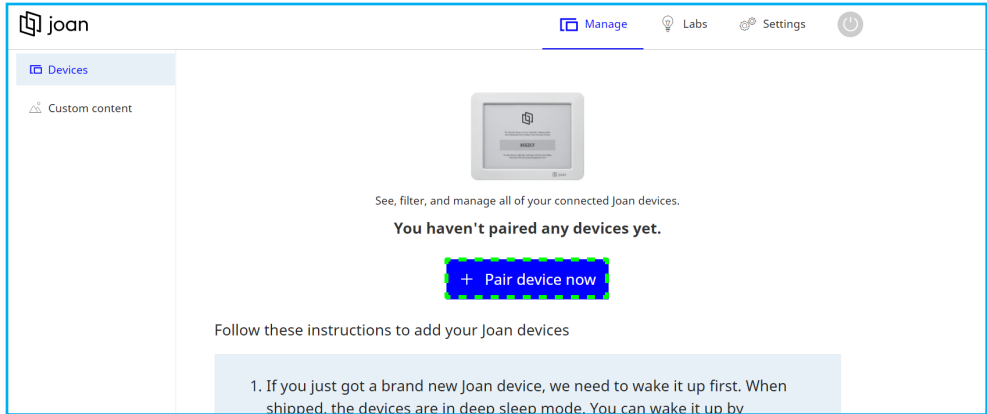

- O bien, en la página “Emparejemos el dispositivo” y seleccione cualquiera de los métodos de emparejamiento. Por ejemplo, haga clic en **EMPAREJAR DISPOSITIVO** para realizar el emparejamiento con el IFP utilizando el número de PIN.
- Escriba el número de PIN que se muestra en el IFP cuando se le solicite y haga clic en **EMPAREJAR DISPOSITIVO**.

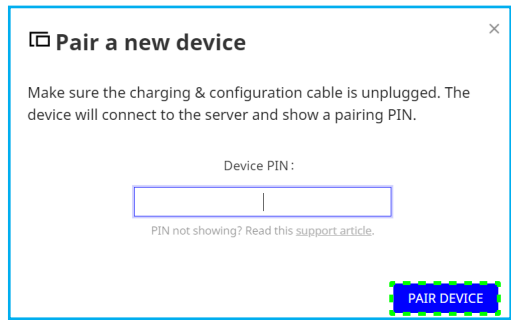

- Escriba el nombre del dispositivo y seleccione el calendario. Haga clic en **GUARDAR** para guardar la información.

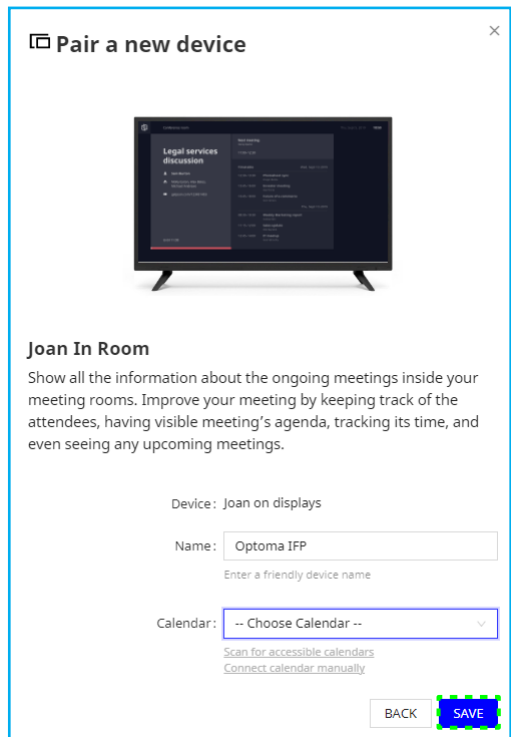

Todas las reuniones del calendario seleccionado aparecerán en la pantalla del IFP.

UTILIZAR LAS APLICACIONES

Después de establecer una conexión con éxito, el IFP mostrará el calendario de la(s) sala(s) de reunión, los recordatorios de reuniones y los recordatorios de salas de reuniones que están establecidos en el portal Joan.

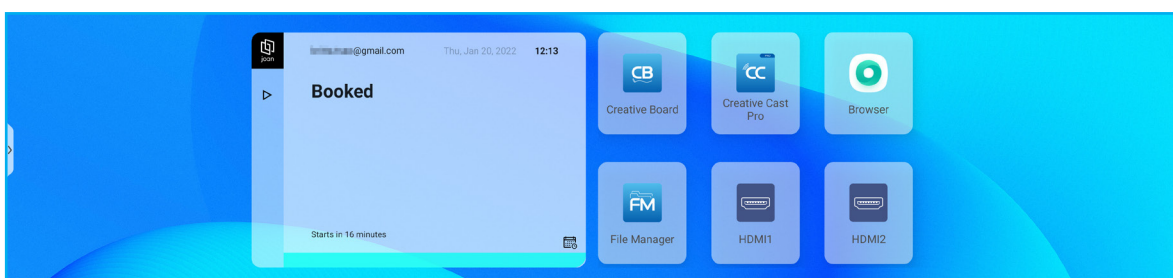
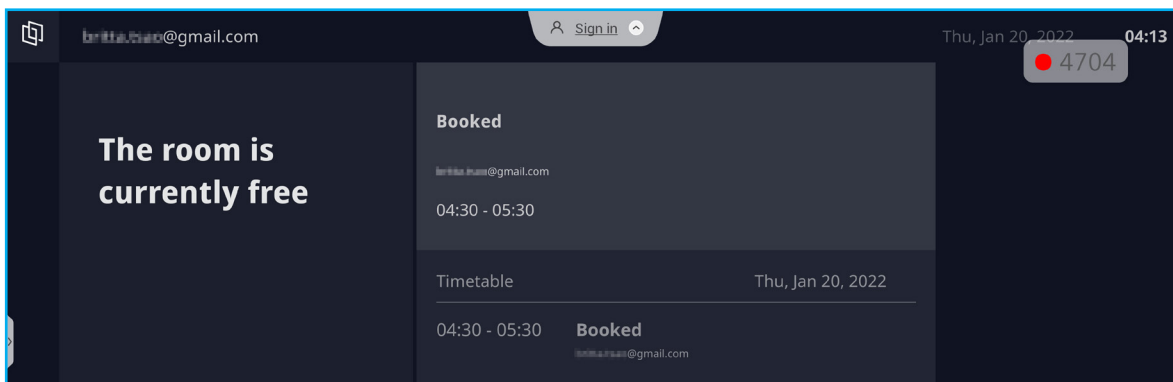

UTILIZAR LAS APLICACIONES





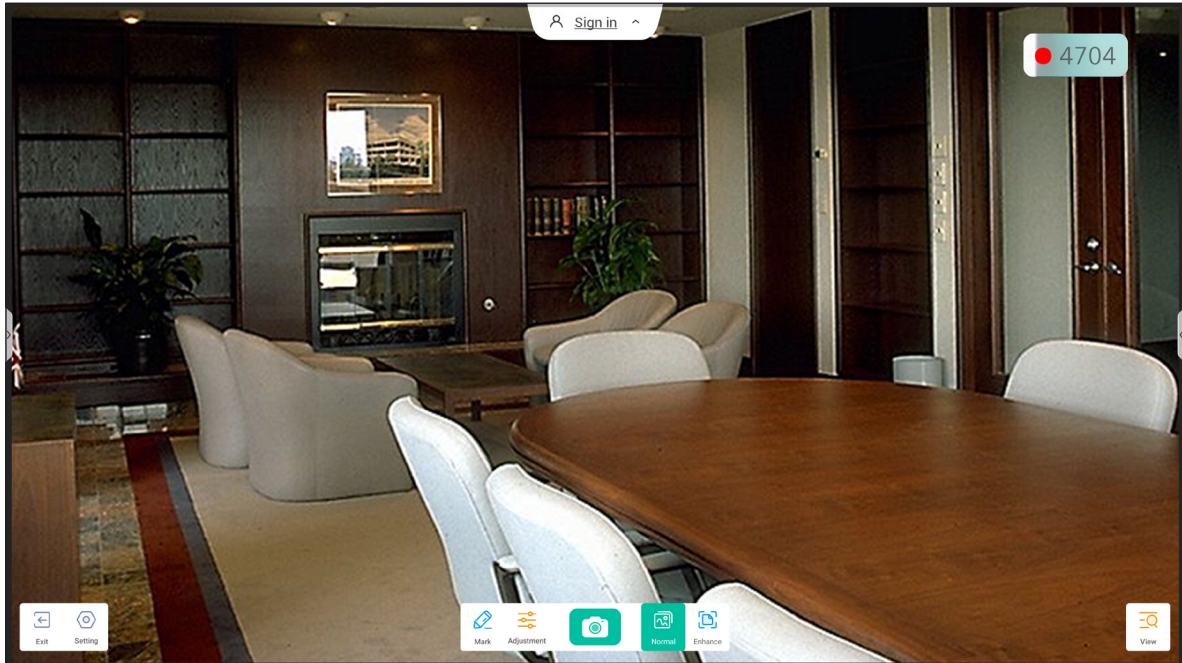



Visualizer

Visualizer es una aplicación de operaciones para una cámara de documentos. Si conecta una cámara de documentos, pulse **Visualizer** para configurarlo.



Para utilizar **Visualizer**, complete los pasos siguientes:

1. Conecte una cámara de documentos USB en un puerto USB disponible en el IFP.
2. Inicie la aplicación **Visualizer**. La siguiente tabla explica las diversas funciones disponibles en la aplicación **Visualizer**.

Opción	Descripción
 Marca	Escribir y dibujar en la pantalla. Para obtener más información, consulte “ <i>Aplicación de anotaciones.</i> ” en la página 62.
 Captura de pantalla	Captura la imagen de la pantalla. Nota: <i>Por defecto, las imágenes se guardan en la carpeta VideoPresenter/ photograph/{fecha actual}</i>
 Modo normal	Pellizque la pantalla para acercar o alejar, girar la imagen de vídeo y moverla por la pantalla.
 Modo mejorado	Permite mostrar la imagen de vídeo a pantalla completa.
 Ajuste	Permite ajustar la configuración de la imagen de vídeo: <ul style="list-style-type: none"> • Configuración de presentación: tamaño, escalado, rotación y tipo. • Opciones avanzadas: brillo, contraste, saturación y nitidez. Nota: <i>La configuración solo se puede definir en modo Normal.</i>
 Ver	Permite mostrar y personalizar simultáneamente varias secuencias de vídeo o capturas de vídeo. Nota: <i>La función Ver solo está disponible en el modo Normal.</i>
 Configuración	Ver la(s) cámara(s) conectada(s) y seleccionar la resolución preferida.
 Salir	Salir de Visualizer .

UTILIZAR LAS APLICACIONES

Otro software

Reactiv Suite Reactiv SUITE

Making Your Meetings Memorable

Reactiv SUITE es un espacio de trabajo digital donde el contenido multimedia se puede mostrar, organizar, manipular y anotar con la misma naturalidad que el papel. Presente varios tipos de contenido no lineal y capture comentarios sin problemas sin los clics adicionales ni las microfrustraciones de las herramientas tradicionales de uso compartido de pantalla. Incluso fije su cámara y eleve su presencia para sobresalir.

Se incluye una licencia de un año para **Reactiv SUITE** con la compra del IFP. Para obtener información sobre cómo reclamar la licencia de un año, pulse el enlace **Descargar GRATIS la licencia Reactiv de 1 año** en la pantalla Inicio de IFP.

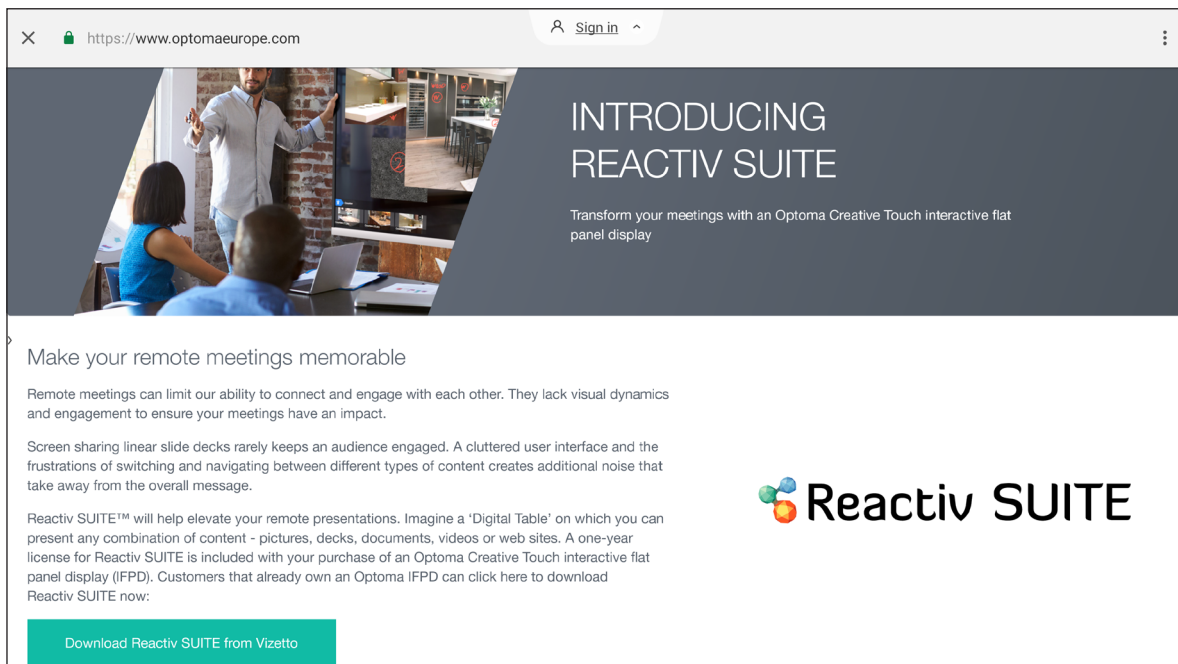
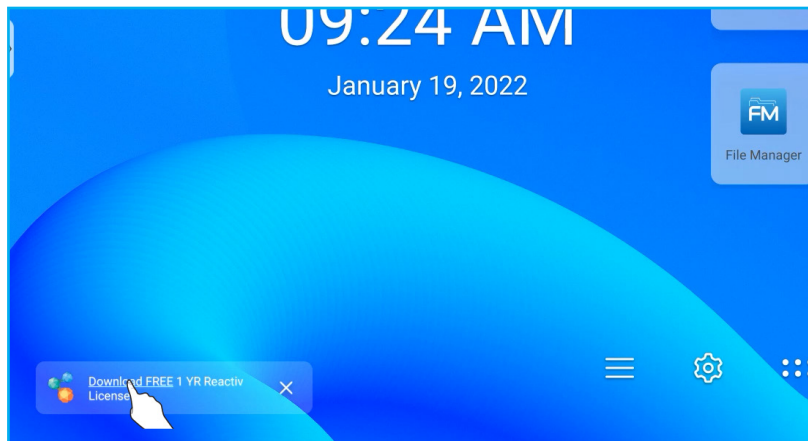

UTILIZAR LAS APLICACIONES

Optoma Management Suite (OMS)™

OMS es un software de administración de pantallas grandes que funciona a través de LAN o Internet. Simplifica la administración del IFP de forma remota.

OMS tiene las siguientes características:

- Accesible desde cualquier lugar con acceso a Internet en cualquier momento (¡próximamente habrá una solución en la nube!).
- Supervisión de dispositivos, alertas, control, programación, transmisión, etc.
- Actualizaciones de firmware a través del aire (¡próximamente habrá una solución en la nube!).

Para comenzar a usar OMS a través de LAN, complete los siguientes pasos:

1. Conecte el IFP y su PC a la misma LAN.
Abra el explorador y descargue la aplicación **OMS** a su PC desde la página web de Optoma:
<https://www.optomausa.com/product-details/optoma-management-suite#downloads>

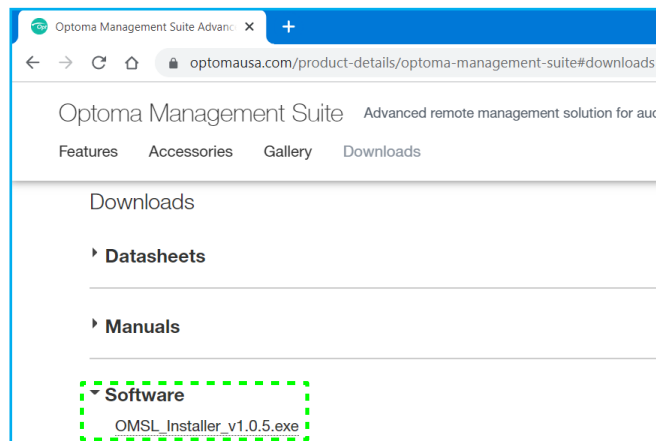

2. Instale **OMS** en su PC.
3. Haga doble clic en .
Se abrirá la página de control de **OMS**.

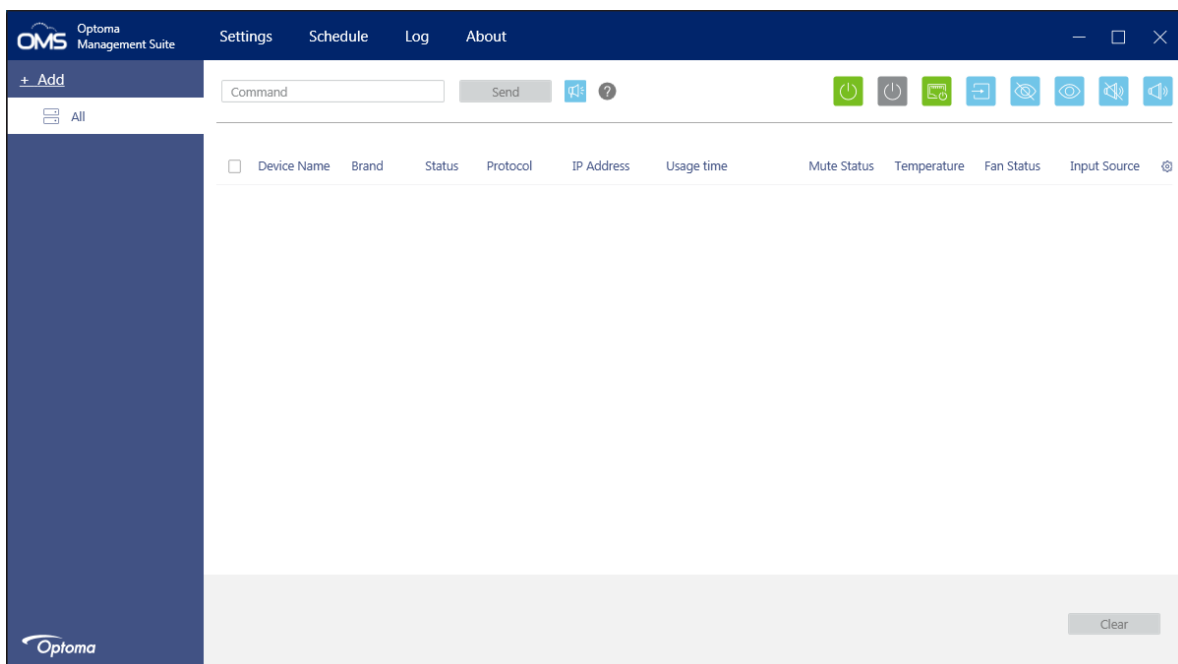

UTILIZAR LAS APLICACIONES

- Haga clic en **Añadir** ⇒ **Dispositivo**.
- Seleccione **Búsqueda automática** y haga clic en **Buscar** para buscar dispositivos automáticamente.
Nota: Si el dispositivo no se puede encontrar automáticamente, haga clic en **Búsqueda manual** para buscar el dispositivo por la dirección IP o haga clic en **Búsqueda por intervalo** para buscar los dispositivos que se encuentren dentro del intervalo de direcciones IP.
- Seleccione el dispositivo y haga clic en **Añadir**.

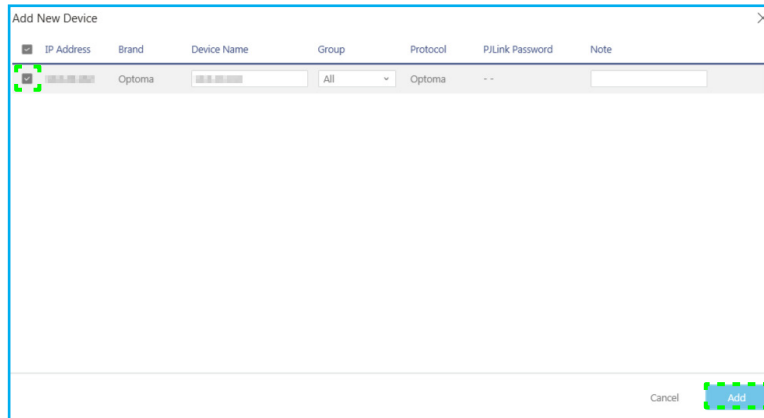

- Seleccione el dispositivo y, a continuación, use los controles de pantalla para mostrar un mensaje en la pantalla del IFP seleccionado, encender o apagar el IFP, activar o desactivar la reactivación por LAN, seleccionar una fuente de entrada, activar o desactivar el modo de silenciamiento de AV, silenciar o anular el silencio del IFP, supervisar el estado del dispositivo, el tiempo de uso, el estado de silencio, la temperatura, etc.

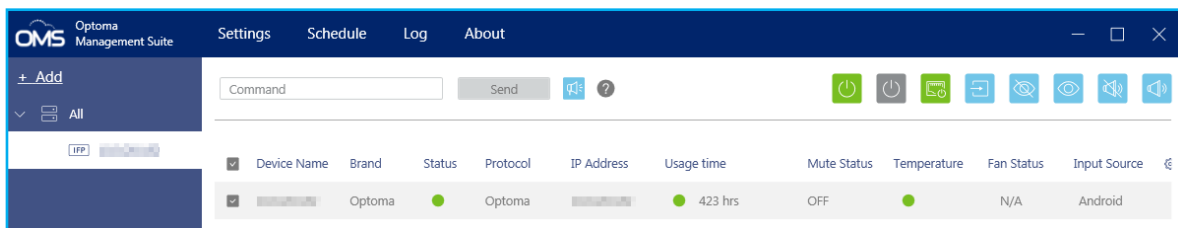

Nota: Para mejorar la administración de dispositivos, puede agrupar dispositivos similares. Para crear un grupo de dispositivos, haga clic en **Añadir** ⇒ **Agrupar**. A continuación, añada los dispositivos seleccionados al grupo.

INFORMACIÓN ADICIONAL

Dimensiones

65 pulgadas

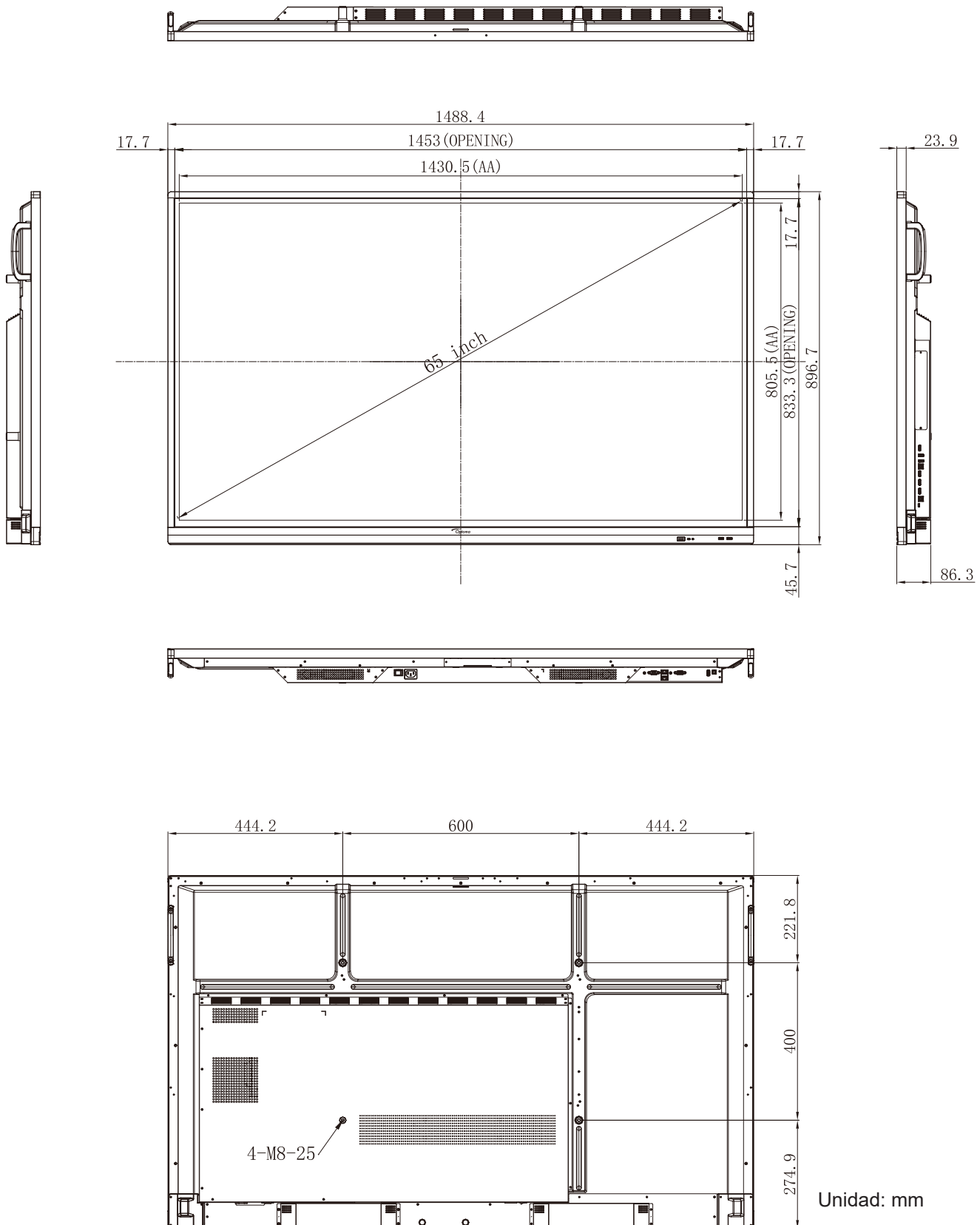

INFORMACIÓN ADICIONAL

75 pulgadas

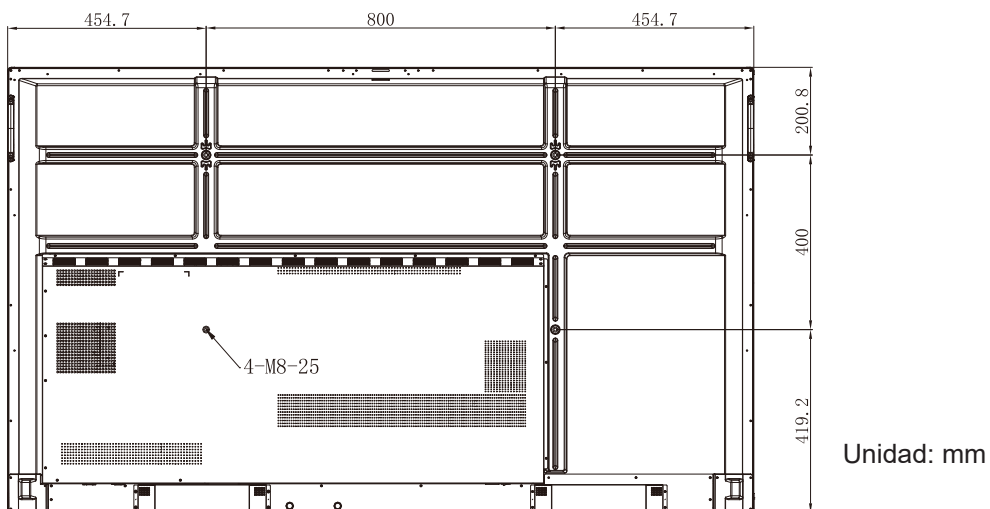
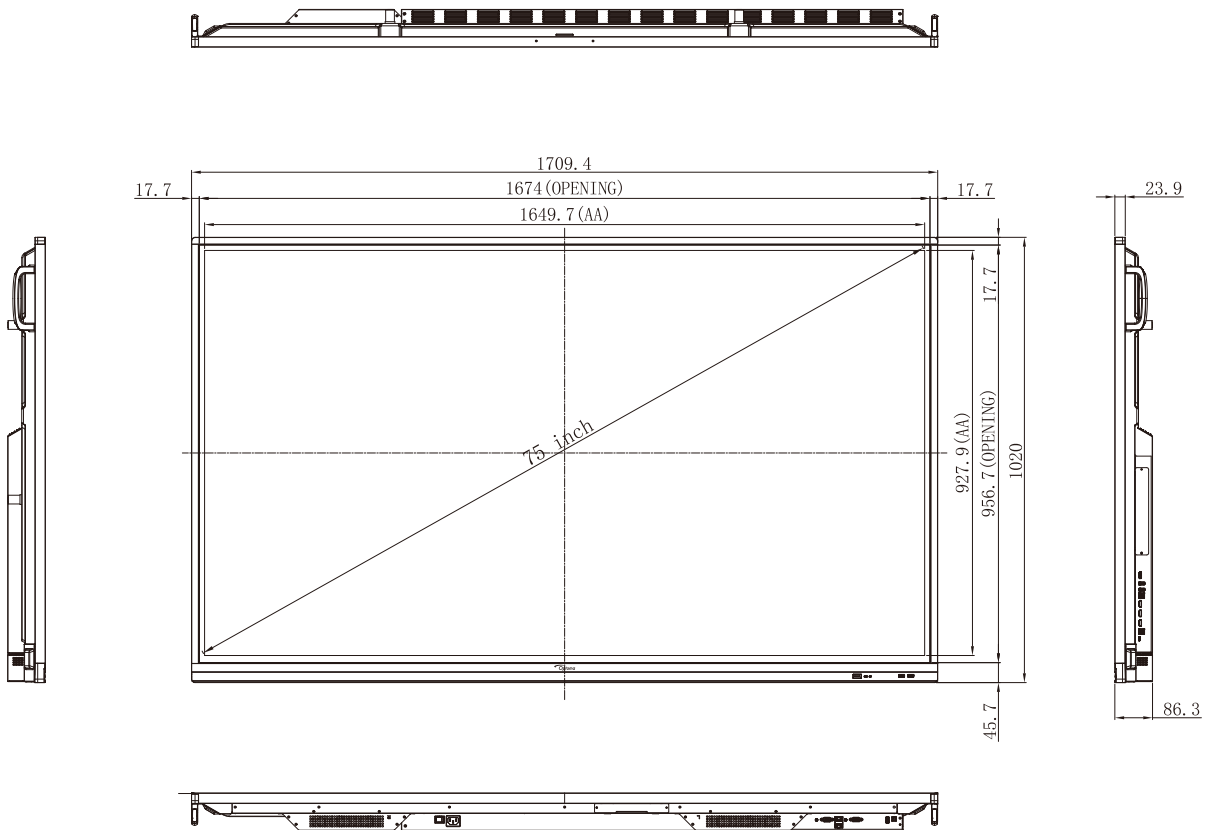

INFORMACIÓN ADICIONAL

86 pulgadas

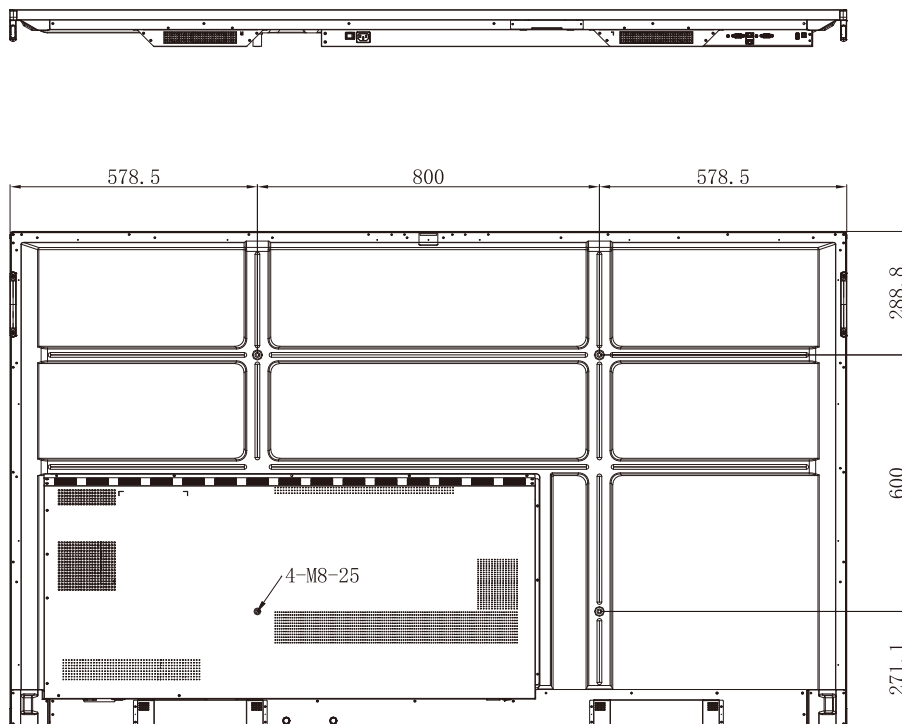
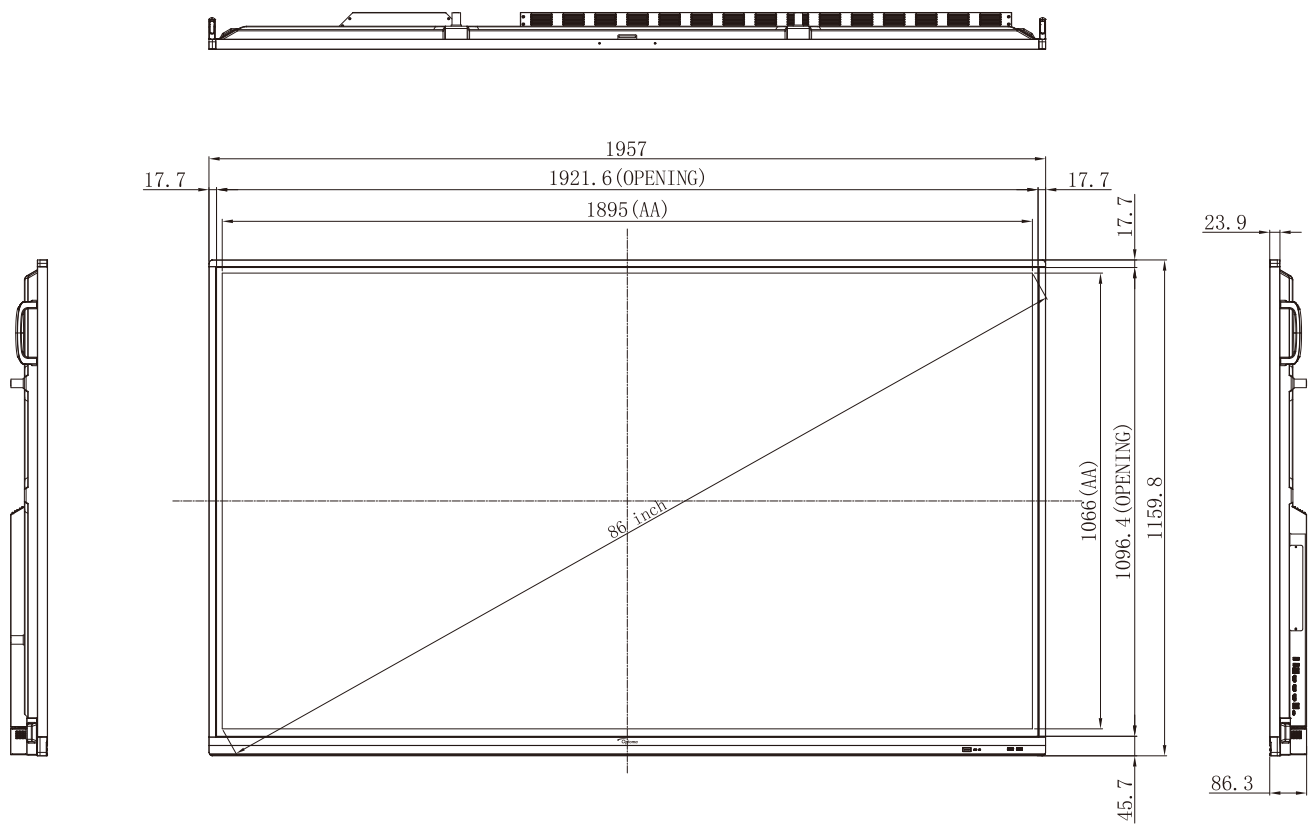

Unidad: mm

INFORMACIÓN ADICIONAL

Lista de frecuencias admitidas

Nº	Nombre de sincronismo de la señal	Referencia	Reloj	Hf	Vf	Fuente de entrada		
			[MHz]	[kHz]	[Hz]	VGA	HDMI1/2/3 (2.0)	Tipo C
1	720x400 a 70 Hz	IBM	28,32	31,78	70,00	Y	/	Y
2	640x480 a 60 Hz	VESA	25,18	37,92	59,94	Y	Y	Y
3	640x480 a 72 Hz	VESA	31,50	37,86	72,81	Y	/	Y
4	640x480 a 75 Hz	VESA	31,50	37,50	75,00	Y	/	Y
5	800x600 a 56 Hz	VESA	36,00	35,15	56,25	Y	/	Y
6	800x600 a 60 Hz	VESA	40,00	37,87	60,31	Y	Y	Y
7	800x600 a 72 Hz	VESA	50,00	48,07	72,18	Y	/	Y
8	800x600 a 75 Hz	VESA	49,50	46,87	75,00	Y	/	Y
9	832x624 a 75 Hz	MAC	57,28	49,72	74,55	Y	/	Y
10	1024x768 a 60 Hz	VESA	65,00	48,36	60,00	Y	Y	Y
11	1024x768 a 70 Hz	VESA	75,00	56,47	70,06	Y	/	Y
12	1024x768 a 75 Hz	VESA	78,75	60,02	75,02	Y	/	Y
13	1152x864 a 75 Hz	VESA	108,00	67,50	75,00	Y	/	Y
14	1280x768 a 60 Hz(RB)	CVTRB	68,25	47,39	59,99	Y	Y	Y
15	1280x768 a 60 Hz	CVT	79,50	47,77	59,87	Y	Y	Y
16	1280x720 a 60 Hz	CEA-861	74,25	44,67	60,00	Y	/	Y
17	1280x800 a 60 Hz	CVT	83,50	49,70	59,81	Y	Y	Y
18	1280x960 a 60,000 Hz	VESA	108,00	60,00	60,00	Y	Y	Y
19	1280x1024 a 60 Hz	VESA	108,00	63,98	60,00	Y	Y	Y
20	1360x768 a 60 Hz	VESA	85,50	47,71	60,01	Y	Y	Y
21	1440x900 a 60 Hz(RB)	CVTRB	88,75	55,46	59,90	Y	Y	Y
22	1440x900 a 60 Hz	CVT	106,50	55,93	59,88	Y	Y	Y
23	1600x1200 a 60 Hz	VESA	162,00	75,00	60,00	Y	/	Y
24	1680x1050 60 Hz	CVT	146,25	65,29	59,95	Y	Y	Y
25	1920x1080 60 Hz	CEA-861	148,50	67,50	60,00	Y	Y	Y
26	720(1440)x480i	CEA-861	27,00	15,73	59,94	/	Y	/
27	480p a 59 Hz	CEA-861	27,00	31,46	59,94	/	Y	/
28	480p 60 Hz	CEA-861	27,02	31,50	60,00	/	Y	/
29	720(1440)x576i	CEA-861	27,00	15,62	50,00	/	Y	/
30	576p	CEA-861	27,00	31,25	50,00	/	Y	/
31	720p 60 Hz	CEA-861	74,25	45,00	60,00	/	Y	/

INFORMACIÓN ADICIONAL

Nº	Nombre de sincronismo de la señal	Referencia	Reloj	Hf	Vf	Fuente de entrada		
			[MHz]	[kHz]	[Hz]	VGA	HDMI1/2/3 (2.0)	Tipo C
32	720p 59 Hz	CEA-861	74,17	44,95	59,94	/	Y	/
33	720p 50 Hz	CEA-861	74,25	37,50	50,00	/	Y	/
34	1080i 60 Hz	CEA-861	74,25	33,75	60,00	/	Y	/
35	1080i 59 Hz	CEA-861	74,17	33,71	59,94	/	Y	/
36	1080i 50 Hz	CEA-861	74,25	28,12	50,00	/	Y	/
37	1080p 60 Hz	CEA-861	148,25	67,50	60,00	/	Y	/
38	1080p 59 Hz	CEA-861	148,35	67,44	59,94	/	Y	/
39	1080p 50 Hz	CEA-861	148,50	56,25	50,00	/	Y	/
40	1080p 30 Hz	CEA-861	74,25	33,75	30,00	/	Y	/
41	1080p 29 Hz	CEA-861	74,17	33,71	29,97	/	Y	/
42	1080p 25 Hz	CEA-861	74,25	28,12	25,00	/	Y	/
43	1080p 24 Hz	CEA-861	74,25	27,00	24,00	/	Y	/
44	1080p 23 Hz	CEA-861	74,17	26,97	23,97	/	Y	/
45	3840x2160 60 Hz	CEA-861	594,00	135,00	60,00	/	Y	Y
46	3840x2160 50 Hz	CEA-861	594,00	112,50	50,00	/	Y	Y
47	3840x2160 30 Hz	CEA-861	297,00	67,50	29,97	/	Y	Y
48	3840x2160 25 Hz	CEA-861	297,00	56,25	25,00	/	Y	Y
49	3840x2160 24 Hz	CEA-861	297,00	54,00	23,98	/	Y	Y
50	4096x2160 24 Hz	CEA-861	297,00	54,00	24,00	/	Y	Y

INFORMACIÓN ADICIONAL

Lista de funciones de protocolo RS232

Nota: IFP admite el comando de control RS232 y RJ45 (puerto 23).

Asignaciones de contactos del RS232

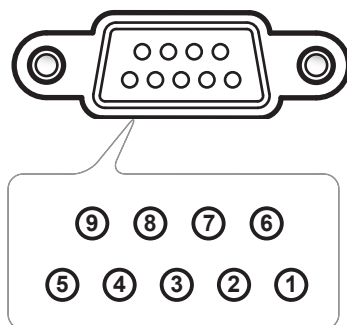

Nº de contacto	Especificación (desde el lado IFP)
1	N/A
2	TXD
3	RXD
4	N/A
5	TIERRA
6	N/A
7	N/A
8	N/A

Conexión de control RS232 RJ45

RS232 Settings	
Baud Rate	9600
Data Bits	8
Parity	None
Stop Bits	1
Flow Control	None

LAN Control Settings	
IP	Machine IP
Port	23

~	X	X	X	X	X		X	X	CR
Lead Code	Device ID (where 01 indicates Device ID = 01)		Command ID			Space	Variable		Carriage return

INFORMACIÓN ADICIONAL

Comando ESTABLECER

Type	Category	Parameter	CMD		Hex Code CMD	Response	
						Success	Failed
SET	Power	Power off	~xx00 n	n=0	7E 30 30 30 30 20 30 0d	P	F
		Power on	~xx00 n	n=1	7E 30 30 30 30 20 31 0d	P	F
		Restart	~xx00 n	n=3	7E 30 30 30 30 20 33 0d	P	F
	Power Mode (standby)	Eco.	~xx114 n	n=0	7E 30 30 31 31 34 20 30 0d	P	F
		Active		n=1	7E 30 30 31 31 34 20 31 0d	P	F
	Treble	0 ~ 100	~xx95 n	n=0-100	7E 30 30 39 35 20 30 0d to 7E 30 30 39 35 20 31 30 30 0d	P	F
	Bass	0 ~ 100	~xx96 n	n=0-100	7E 30 30 39 36 20 30 0d to 7E 30 30 39 36 20 31 30 30 0d	P	F
	Balance	0 ~ 100	~xx99 n	n=0-100	7E 30 30 39 39 20 30 0d to 7E 30 30 39 39 20 31 30 30 0d	P	F
	Contrast	0 ~ 100	~xx22 n	n=0-100	7E 30 30 32 32 20 30 0d to 7E 30 30 32 32 20 31 30 30 0d	P	F
	Brightness	0 ~ 100	~xx21 n	n=0-100	7E 30 30 32 31 20 30 0d to 7E 30 30 32 31 20 31 30 30 0d	P	F
	Sound Mode	Standard	~xx252 n	n=1	7E 30 30 32 35 32 20 31 0d	P	F
		Meeting		n=4	7E 30 30 32 35 32 20 34 0d	P	F
		User		n=2	7E 30 30 32 35 32 20 32 0d	P	F
		Classroom		n=3	7E 30 30 32 35 32 20 33 0d	P	F
		Movie		n=5	7E 30 30 32 35 32 20 35 0d	P	F
	Volume	0 ~ 100	~xx81 n	n=0-100	7E 30 30 38 31 20 30 0d to 7E 30 30 38 31 20 31 30 30 0d	P	F
	Video Mute	Off	~xx13 n	n=0	7E 30 30 31 33 20 30 0d	P	F
		On		n=1	7E 30 30 31 33 20 31 0d	P	F
	Mute	Off	~xx80 n	n=0	7E 30 30 38 30 20 30 0d	P	F
		On		n=1	7E 30 30 38 30 20 31 0d	P	F
	Input Source	HDMI1	~xx12 n	n=1	7E 30 30 31 32 20 31 0d	P	F
		HDMI2		n=15	7E 30 30 31 32 20 31 35 0d	P	F
		HDMI3		n=16	7E 30 30 31 32 20 31 36 0d	P	F
		USB Type C		n=27	7E 30 30 31 32 20 32 37 0d	P	F
		VGA		n=5	7E 30 30 31 32 20 35 0d	P	F
		Solot in PC		n=25	7E 30 30 31 32 20 32 35 0d	P	F
		Android		n=24	7E 30 30 31 32 20 32 34 0d	P	F
	Aspect Ratio	4:3	~xx60 n	n=1	7E 30 30 36 30 20 31 0d	P	F
		16:9		n=2	7E 30 30 36 30 20 32 0d	P	F
		PTP		n=14	7E 30 30 36 30 20 31 34 0d	P	F
Language	English	~xx70 n	n=1	7E 30 30 37 30 20 31 0d	P	F	
	Français		n=3	7E 30 30 37 30 20 33 0d	P	F	

INFORMACIÓN ADICIONAL

Type	Category	Parameter	CMD		Hex Code CMD	Response	
						Success	Failed
SET	Language	Español	~xx70 n	n=5	7E 30 30 37 30 20 35 0d	P	F
		Traditional Chinese		n=13	7E 30 30 37 30 20 31 33 0d	P	F
		Simplified Chinese		n=14	7E 30 30 37 30 20 31 34 0d	P	F
		Português		n=6	7E 30 30 37 30 20 36 0d	P	F
		German		n=2	7E 30 30 37 30 20 32 0d	P	F
		Dutch		n=8	7E 30 30 37 30 20 38 0d	P	F
		Polish		n=7	7E 30 30 37 30 20 37 0d	P	F
		Russia		n=17	7E 30 30 37 30 20 31 37 0d	P	F
		Czech		n=19	7E 30 30 37 30 20 31 39 0d	P	F
		Danish		n=24	7E 30 30 37 30 20 32 34 0d	P	F
		Swedish		n=9	7E 30 30 37 30 20 39 0d	P	F
		Italian		n=4	7E 30 30 37 30 20 34 0d	P	F
		Turkish		n=22	7E 30 30 37 30 20 32 32 0d	P	F
		Arabic		n=20	7E 30 30 37 30 20 32 30 0d	P	F
		Romanian		n=27	7E 30 30 37 30 20 32 37 0d	P	F
		Hungarian		n=18	7E 30 30 37 30 20 31 38 0d	P	F
		Finnish		n=11	7E 30 30 37 30 20 31 31 0d	P	F
		Norge		n=10	7E 30 30 37 30 20 31 30 0d	P	F
	Picture Mode	Presentation	~xx20 n	n=1	7E 30 30 32 30 20 31 0d	P	F
		Bright		n=2	7E 30 30 32 30 20 32 0d	P	F
		Cinema		n=3	7E 30 30 32 30 20 33 0d	P	F
		User		n=5	7E 30 30 32 30 20 35 0d	P	F
		HDR		n=21	7E 30 30 32 30 20 32 31 0d	P	F
	Color	0 ~ 100	~xx45 n	n=0-100	7E 30 30 34 35 20 30 0d to 7E 30 30 34 35 20 31 30 30 0d	P	F
	Backlight	0 ~ 100	~xx251 n	n=0-100	7E 30 30 32 35 31 20 30 0d to 7E 30 30 32 35 31 20 31 30 30 0d	P	F
	Color Temp	Cool	~xx36 n	n=2	7E 30 30 33 36 20 32 0d	P	F
		Standard		n=1	7E 30 30 33 36 20 31 0d	P	F
		Warm		n=4	7E 30 30 33 36 20 34 0d	P	F
	Freeze	Unfreeze	~xx04 n	n=0	7E 30 30 30 34 20 30 0d	P	F
		Freeze		n=1	7E 30 30 30 34 20 31 0d	P	F
	Pixel shift interval (min)	Off	~xx250 n	n=0	7E 30 30 32 35 30 20 30 0d	P	F
		2		n=2	7E 30 30 32 35 30 20 32 0d	P	F
3		n=3		7E 30 30 32 35 30 20 33 0d	P	F	
5		n=5		7E 30 30 32 35 30 20 35 0d	P	F	
30		n=30		7E 30 30 32 35 30 20 33 30 0d	P	F	
60		n=60		7E 30 30 32 35 30 20 36 30 0d	P	F	
Remote control command	Vol +	~xx140 n	n=17	7E 30 30 31 34 30 20 31 37 0d	P	F	

INFORMACIÓN ADICIONAL

Type	Category	Parameter	CMD		Hex Code CMD	Response	
						Success	Failed
SET	Remote control command	Vol -	~xx140 n	n=18	7E 30 30 31 34 30 20 31 38 0d	P	F
		Remote UP		n=10	7E 30 30 31 34 30 20 31 30 0d	P	F
		Remote DOWN		n=14	7E 30 30 31 34 30 20 31 34 0d	P	F
		Remote LEFT		n=11	7E 30 30 31 34 30 20 31 31 0d	P	F
		Remote RIGHT		n=13	7E 30 30 31 34 30 20 31 33 0d	P	F
		Remote OK		n=12	7E 30 30 31 34 30 20 31 32 0d	P	F
		Remote Menu Key		n=20	7E 30 30 31 34 30 20 32 30 0d	P	F
		Remote Input source		n=47	7E 30 30 31 34 30 20 34 37 0d	P	F
		Remote Exit		n=74	7E 30 30 31 34 30 20 37 34 0d	P	F
	Display message on the OSD		~xx210	nn.....n	7E 30 30 32 31 30 20 nn...n od	P	F
Reset To Default		~xx112	n=1	7E 30 30 31 31 32 20 31 od	P	F	
OSD lock	OSD lock On with password	~xx239	n=1 ~nnnn	7E 30 30 32 33 39 20 31 20 a 0d	P	F	
	OSD lock Off with password	~xx239	n=2 ~nnnn	7E 30 30 32 33 39 20 32 20 a 0d	P	F	

Comando OBTENER

Type	Category	CMD		Hex Code CMD	Response		
					Success	Parameter	Failed
GET	Power	~xx124 n	n=1	7E 30 30 31 32 34 20 31 0D	Ok0	Power off	F
					OK1	Power on	F
	Contrast	~xx126 n	n=1	7E 30 30 31 32 36 20 31 0D	OK0-100	0-100	F
	Brightness	~xx125 n	n=1	7E 30 30 31 32 35 20 31 0D	OK0-100	0-100	F
	Volume	~xx120 n	n=1	7E 30 30 31 32 30 20 31 0D	OK0-100	0-100	F
	Video Mute	~xx363 n	n=1	7E 30 30 33 36 33 20 31 0D	OK0	Off	F
					OK1	On	F
	Mute	~xx356 n	n=1	7E 30 30 33 35 36 20 31 0D	OK0	Off	F
					OK1	On	F
	Sound Mode	~xx139	n=1	7E 30 30 31 33 39 20 31 0D	OK1	Standard	F
					OK2	User	F
					OK3	Classroom	F
					OK4	Meeting	F
					OK5	Movie	F
	Input Source	~xx121 n	n=1	7E 30 30 31 32 31 20 31 0D	OK7	HDMI1	F
					OK8	HDMI2	F
OK9					HDMI3	F	
OK23					USB Type C	F	
OK2					VGA	F	
OK20					Android	F	
OK21	Slot in PC	F					

INFORMACIÓN ADICIONAL

Type	Category	CMD		Hex Code CMD	Response		
					Success	Parameter	Failed
GET	Aspect Ratio	~xx127 n	n=1	7E 30 30 31 32 37 20 31 0D	OK1	4:3	F
					OK2	16:9	F
					OK14	PTP	F
	Picture Mode	~xx123 n	n=1	7E 30 30 31 32 33 20 31 0D	OK1	Presentation	F
					OK2	Bright	F
					OK3	Cinema	F
					OK5	User	F
					OK10	DICOM SIM.	F
					OK21	HDR	F
	Color Temp	~xx128 n	n=1	7E 30 30 31 32 38 20 31 0D	OK1	Cool	F
					OK0	Standard	F
					OK3	Warm	F
	WLAN status	~xx451 n	n=1	7E 30 30 34 35 31 20 31 0D	OK0	Disconnected	F
					OK1	Connected	F
	WLAN Mac address	~xx555 n	n=2	7E 30 30 35 35 35 20 32 0D	Oknn:nn:nn:nn:nn	Mac Address	F
	WLAN IP address	~xx451 n	n=2	7E 30 30 34 35 31 20 32 0D	Oknnn:nnn:nnn:nnn	IP address	F
	LAN status	~xx87 n	n=1	7E 30 30 38 37 20 31 0D	OK0	Disconnected	F
					OK1	Connected	F
	LAN Mac address	~xx555 n	n=1	7E 30 30 35 35 35 20 31 0D	Oknn:nn:nn:nn:nn	Mac Address	F
	LAN IP address	~xx87 n	n=3	7E 30 30 38 37 20 33 0D	Oknnn:nnn:nnn:nnn	IP address	F
	FW version	~xx122 n	n=1	7E 30 30 31 32 32 20 31 0D	Oknnnnnnnnnnnnnnnn (ex. 20190926164814)	FW version	F
	Usage hour	~xx108 n	n=1	7E 30 30 31 30 38 20 31 0D	Oknnnnn	Suage hours	F
	Device type	~xx149 n	n=1	7E 30 30 31 34 39 20 31 0D	OK2	Device type = IFP	F
	Information string	~xx150 n	n=1	7E 30 30 31 35 30 20 31 0D	OKabbbbbccdddee (Note*1)		F
			n=2	7E 30 30 31 35 30 20 32 0D	Oknnn	Device native resolution	F
			n=3	7E 30 30 31 35 30 20 33 0D	Oknnn (ex. OKHDMI1)	Input source	F
			n=4	7E 30 30 31 35 30 20 34 0D	Oknnn (ex. OK1920x1080)	Source resolutuion	F
n=16			7E 30 30 31 35 30 20 31 36 0D	OK0	Power mode (standby) = Eco.	F	
				OK1	Power mode (standby) = Active	F	
n=17			7E 30 30 31 35 30 20 31 37 0D	OK0	DHCP = Off	F	
				OK1	DHCP = On	F	
n=18			7E 30 30 31 35 30 20 31 38 0D	Oknnn (ex. OK48)	System temperature	F	
n=19	7E 30 30 31 35 30 20 31 39 0D	Oknnn (ex. OK60Hz)	Source refresh rate	F			

INFORMACIÓN ADICIONAL

Type	Category	CMD		Hex Code CMD	Response		
					Success	Parameter	Failed
GET	Regulatory Model name	~xx151 n	n=3	7E 30 30 31 35 31 20 33 0d	Oknnn (ex. SLUGRK)	Regulatory model name (will provide when kick off)	F
System Auto send	Standby Mode				INFO0		
	Warming up				INFO1		
	Cooling down				INFO2		
	Over temperature				INFO7		
GET	OSD lock	~xx229 n	n=1	7E 30 30 32 32 39 20 31 0D	OK0	OSD lock = Off	F
					OK1	OSD lock = On	F

Nota: (*1)

Energía	Tiempo en ejecución	Fuente de entrada	Versión de firmware	Modo Pantalla
<ul style="list-style-type: none"> a=0 Apagado a=1 Encendido 	Horas de uso = nnnnn	<ul style="list-style-type: none"> cc=02 VGA1 cc=08 HDMI2 cc=10 Componente cc=14 HDMI3 cc=15 DisplayPort cc=18 Android cc=19 Ranura en PC cc=21 USB Tipo C 	N.º N.º N.º N.º	<ul style="list-style-type: none"> ee=01 Presentación ee=02 Brillo ee=05 Usuario ee=21 HDR ee=03 Cine ee=10 DICOM SIM.

Indicador LED

Comportamiento y color del LED de alimentación	Estado
Rojo permanente	Modo de espera
Blanco permanente	Encendido
Rojo intermitente y, a continuación, azul de forma continua	Retroiluminación apagada

INFORMACIÓN ADICIONAL

Resolución de problemas

Si detecta algún problema con el dispositivo, consulte la siguiente información. Si el problema no se resuelve, póngase en contacto con su proveedor local o con el centro de servicio técnico.

- ❓ *No hay imagen o sonido.*
 - Asegúrese de que todas las conexiones de señal y alimentación son correctas.
 - Asegúrese de que ha seleccionado el modo de entrada correcto. Consulte la sección “Menú de acceso directo”.
 - Asegúrese de que el IFP no está apagado.
 - Desactive la función de silencio.
 - Asegúrese de que el volumen no está establecido en el nivel mínimo.

- ❓ *El IFP se apaga automáticamente.*
 - Compruebe si hay un corte de alimentación repentino.
 - Asegúrese de que el cable de alimentación no está desconectado.

- ❓ *La señal está fuera de intervalo.*
 - La señal puede ser incompatible. Consulte la sección “Lista de frecuencias admitidas”.
 - Para la fuente de entrada VGA, intente realizar el ajuste de pantalla automático o ajuste las opciones **Frecuencia** y **Fase** en el menú OSD ⇒ Señal.

- ❓ *El panel táctil no responde*
 - Asegúrese de que la pantalla no está expuesta a la luz solar directa o a otra luz intensa.
 - Para la conexión del dispositivo externo, asegúrese de que el cable USB está correctamente conectado al puerto USB táctil del IFP.

- ❓ *Si el mando a distancia no funciona*
 - Compruebe que el ángulo de operación del mando a distancia está dentro de un ángulo de $\pm 30^\circ$ hacia el receptor IR del IFP.
 - Asegúrese de que no hay ningún obstáculo entre el mando a distancia y el IFP. La distancia entre el mando a distancia y la ventana del sensor de infrarrojos no debe ser superior a 8 metros.
 - Asegúrese de que las pilas están insertadas correctamente y cámbielas si están agotadas. Consulte la sección “Instalar y reemplazar las pilas del mando a distancia”.

INFORMACIÓN ADICIONAL

Mantenimiento

El mantenimiento rutinario adecuado puede ayudar a la detección temprana de errores y hacer que el IFP presente un aspecto como nuevo.

IMPORTANTE: *Antes de limpiar y realizar cualquier tarea de mantenimiento, asegúrese de desenchufar el cable de alimentación de la toma de corriente eléctrica para evitar descargas eléctricas.*

Limpiar la pantalla

- Cuando sea necesario limpiar la pantalla, desenchufe el cable de alimentación.
- Utilice un paño suave, sin polvo y seco para limpiar la pantalla.
- No utilice agua ni un producto de limpieza en spray para limpiar el IFP.
- Póngase en contacto con el centro de servicio técnico para realizar la limpieza interna del IFP.

Limpiar el marco delantero

Utilice un paño seco, suave y si pelusas para limpiar el marco delantero.



INFORMACIÓN ADICIONAL

Sucursales internacionales de Optoma

Póngase en contacto con la sucursal perteneciente a su país si desea recibir asistencia técnica.



EE. UU.

47697 Westinghouse Drive,
Fremont, CA 94539, EE. UU.
www.optomausa.com

 888-289-6786
 510-897-8601
 services@optoma.com



Canadá

47697 Westinghouse Drive,
Fremont, CA 94539, EE. UU.
www.optomausa.com

 888-289-6786
 510-897-8601
 services@optoma.com

Latinoamérica

47697 Westinghouse Drive,
Fremont, CA 94539, EE. UU.
www.optomausa.com

 888-289-6786
 510-897-8601
 services@optoma.com



Europa

Unit 1, Network 41, Bourne End Mills,
Hemel Hempstead, Herts,
HP1 2UJ, Reino Unido
www.optoma.eu
Tel. de asistencia técnica:
+44 (0)1923 691865

 +44 (0) 1923 691 800
 +44 (0) 1923 691 888
 service@tsc-europe.com



Benelux BV

Randstad 22-123
1316 BW Almere
Países Bajos
www.optoma.nl

 +31 (0) 36 820 0252
 +31 (0) 36 548 9052



Francia

Bâtiment E
81-83 avenue Edouard Vaillant
92100 Boulogne Billancourt,
Francia

 +33 1 41 46 12 20
 +33 1 41 46 94 35
 savoptoma@optoma.fr



España

C/José Hierro, 36 Of. 1C
28522 Rivas Vaciamadrid,
España

 +34 91 499 06 06
 +34 91 670 08 32



Alemania

Wiesenstrasse 21 W
D40549 Düsseldorf,
Alemania

 +49 (0) 211 506 6670
 +49 (0) 211 506 66799
 info@optoma.de

Escandinavia



Lerpeveien 25
3040 Drammen
Noruega

 +47 32 98 89 90
 +47 32 98 89 99
 info@optoma.no

PO.BOX 9515
3038 Drammen
Noruega

Corea

WOOMI TECH. CO., LTD.
4F, Minu Bldg.33-14, Kangnam-Ku,
Seoul,135-815, COREA
korea.optoma.com

 +82+2+34430004
 +82+2+34430005



Japón

東京都足立区綾瀬3-25-18
株式会社オーエス
コンタクトセンター:0120-380-495

 info@os-worldwide.com
www.os-worldwide.com



Taiwán

12F., No.213, Sec. 3, Beixin Rd.,
Xindian Dist., New Taipei City 231,
Taiwan, R.O.C.
www.optoma.com.tw

 +886-2-8911-8600
 +886-2-8911-6550
 services@optoma.com.tw
asia.optoma.com



Hong Kong

Unit A, 27/F Dragon Centre,
79 Wing Hong Street,
Cheung Sha Wan,
Kowloon, Hong Kong

 +852-2396-8968
 +852-2370-1222
www.optoma.com.hk

China

Room 2001, 20F, Building 4,
No. 1398 Kaixuan Road,
Changning District
Shanghai, 200052, China

 +86-21-62947376
 +86-21-62947375
 servicecn@optoma.com.cn
www.optoma.com.cn

