

جهاز العرض DLP®

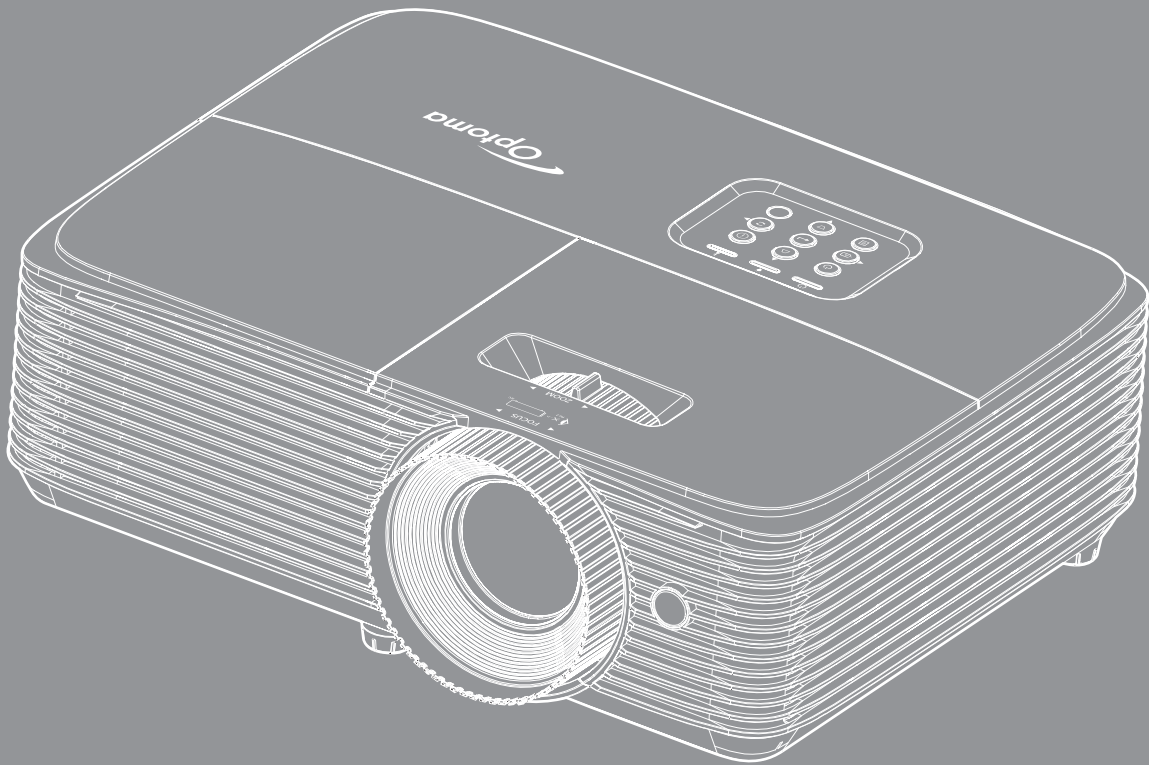

جدول المحتويات

٤ السلامة

٤	تعليمات هامة للسلامة
٥	معلومات السلامة ثلاثية الأبعاد
٦	حقوق الطبع والنشر
٦	بيان إخلاء المسؤولية
٦	إقرار العلامة التجارية
٧	FCC
٧	بيان المطابقة لدول الاتحاد الأوروبي
٧	مخلفات المعدات الكهربائية والإلكترونية:

٨ مقدمة

٨	نظرة عامة على المحتويات
٨	الملحقات القياسية
٨	الملحقات الاختيارية
٩	نظرة عامة عن المنتج
١٠	التوصيلات
١٢	لوحة المفاتيح
١٣	وحدة التحكم عن بعد ١
١٤	وحدة التحكم عن بعد ٢
١٥	وحدة التحكم عن بعد

١٦ الإعداد والتثبيت

١٦	تثبيت جهاز العرض
٢١	ضبط الصورة المعروضة

٢٤ استخدام جهاز العرض

٢٤	تشغيل/إيقاف تشغيل جهاز العرض الضوئي
٢٥	اختيار مصدر دخل
٢٦	تصفح القائمة والمميزات
٢٧	شجرة قائمة المعلومات المعروضة على الشاشة
٣٥	قائمة إعدادات الصورة المعروضة
٣٨	قائمة العرض ثلاثي الأبعاد
٣٨	عرض قائمة نسبة العرض إلى الارتفاع
٤٢	عرض قائمة قناع الحافة
٤٢	عرض قائمة العرض
٤٢	عرض قائمة إزاحة الصور
٤٢	عرض قائمة التشوه
٤٣	قائمة كتم الصوت
٤٣	قائمة مستوى الصوت
٤٣	إعداد قائمة العرض
٤٣	إعداد قائمة نوع الشاشة
٤٣	إعداد قائمة إعدادات المصباح
٤٣	إعداد قائمة إعدادات المرشح



٤٤	إعداد قائمة إعدادات الطاقة
٤٥	إعداد قائمة الأمان
٤٥	إعداد قائمة إعدادات رابط HDMI
٤٦	إعداد قائمة نموذج الاختبار
٤٦	إعداد قائمة إعدادات البعد
٤٦	إعداد قائمة رقم تعريف جهاز العرض
٤٦	إعداد قائمة الخيارات
٤٧	إعداد قائمة إعادة التعيين
٤٧	قائمة شبكة LAN
٤٩	قائمة مراقبة الشبكة
٤٩	إعداد قائمة إعدادات التحكم في الشبكة
٥٤	قائمة Info

٥٥ الصيانة

٥٥	استبدال المصباح
٥٧	تركيب مرشح الغبار وتنظيفه

٥٨ معلومات إضافية

٥٨	مستويات دقة متوافقة
٦٠	حجم الصورة ومسافة العرض
٦٢	تثبيت أبعاد جهاز العرض والتثبيت في السقف
٦٣	وحدة تحكم عن بعد تعمل بالأشعة تحت الحمراء وكود مفاتيح ١
٦٥	وحدة تحكم عن بعد تعمل بالأشعة تحت الحمراء وكود مفاتيح ٢
٦٧	وحدة تحكم عن بعد تعمل بالأشعة تحت الحمراء وكود مفاتيح ٣
٦٩	استكشاف الأعطال وإصلاحها
٧٠	مؤشر التحذير
٧٣	المواصفات
٧٤	مكاتب شركة Optoma حول العالم

<p>يُنبه رمز علامة ضوء البرق برأس السهم داخل المثلث المستخدم إلى وجود "جهد كهربائي خطير" غير معزول داخل محتويات المنتج والذي قد يكون كافياً لأن يتسبب في حدوث صدمة كهربائية.</p>	
<p>تهدف علامة التعجب داخل مثلث متساوي الأضلاع إلى تنبيه المستخدم إلى وجود تعليمات تشغيل وصيانة (خدمة) مهمة في الوثائق المرفقة بالجهاز.</p>	

يرجى إتباع جميع التحذيرات والاحتياطات وإرشادات الصيانة الموجودة بدليل الاستخدام هذا.

تعليمات هامة للسلامة



• تجنب التحديق في الشعاع RG2.

كما هو الحال بالنسبة لأي مصدر مشع، تجنب التحديق في الشعاع مباشرة، RG2 IEC 62471-5:2015.

• لا تسد أيًا من فتحات التهوية. ولضمان التشغيل الأمثل لجهاز العرض وحمايته من الحرارة الزائدة، يُوصى بتركيبه في مكان لا تُسد فيه أي من فتحات التهوية. على سبيل المثال، لا تضع الجهاز على منضدة أو أريكة أو سرير مزدحم بالأشياء، أو في مكان ضيق مثل خزانة كتب أو حاوية تحد من تدفق الهواء حوله.

• للحد من خطر نشوب الحريق و/أو حدوث صدمة كهربائية، لا تعرض جهاز العرض للمطر أو الرطوبة. لا تركّب الجهاز بالقرب من أي مصادر الحرارة، مثل الأجسام المشعة أو السخانات أو المواقد أو أجهزة خرى تصدر حرارة كمكبرات الصوت.

• احرص على عدم دخول أي أجسام أو سوائل إلى الجهاز. فقد تتلامس مع نقاط ذات جهد كهربائي عالٍ أو أجزاء في دائرة قصر؛ مما قد يؤدي إلى نشوب حريق أو التعرض لصدمة كهربائية.

• لا تستخدم الجهاز في الظروف التالية:

– في البيئات شديدة الحرارة أو البرودة أو الرطوبة.

(i) يرجى التأكد من أن درجة الحرارة المحيطة داخل الغرفة تتراوح بين ٥ – ٤٠ درجة مئوية

(ii) الرطوبة النسبية من ١٠٪ إلى ٨٥٪

– في الأماكن التي يزيد فيها احتمال تعرض الوحدة للأتربة والقاذورات.

– بالقرب من أي جهاز يولد مجال مغناطيسي قوي.

– تحت أشعة الشمس المباشرة.

• تجنب استخدام جهاز العرض في الأماكن التي يوجد بها غازات قابلة للاشتعال أو الغازات المتفجرة، حيث يصبح المصباح الموجود بداخل جهاز العرض في غاية السخونة أثناء التشغيل مما قد يؤدي إلى اشتعال الغازات وبالتالي نشوب حريق.

• لا تستخدم الوحدة في حال تعرضها للتلف أو إساءة الاستعمال. يتمثل التلف الفيزيائي/إساءة الاستخدام (على سبيل المثال لا الحصر) فيما يلي:

– سقوط الوحدة على الأرض.

– تعرض كبل الطاقة أو القابس للتلف.

– انسكاب أي سوائل على جهاز العرض.

– تعرض الجهاز للمطر أو الرطوبة.

– سقوط أي شيء داخل الجهاز أو وجود مكون غير مثبت بإحكام داخله.

• تجنب وضع جهاز العرض على سطح غير ثابت. فقد يسقط الجهاز متسبباً في إصابة الأشخاص أو تلف الجهاز نفسه.

• تجنب حجب الضوء المنبعث من عدسة جهاز العرض عند التشغيل، حيث قد يتسبب الضوء في تسخين الجسم والتسبب في ذوبانه مما قد يؤدي إلى نشوب حرائق.

- يُرجى عدم فتح جهاز العرض أو تفكيكه؛ فقد يتسبب ذلك في حدوث صدمة كهربائية.
- لا تحاول إصلاح جهاز العرض بنفسك. فقد يؤدي فتح الأغطية أو إزالتها إلى التعرض لجهود كهربائية خطيرة أو مخاطر أخرى. يُرجى الاتصال بشركة Optoma قبل إرسال الوحدة للإصلاح.
- يُرجى إلقاء نظرة على الجهاز لمعرفة العلامات ذات الصلة بالسلامة.
- ينبغي عدم إصلاح الوحدة إلا من قِبل فنيين مؤهلين.
- لا تستخدم إلا المرفقات والملحقات المحددة من قِبل جهة التصنيع.
- لا تنظر إلى عدسة جهاز العرض مباشرة أثناء التشغيل. إذ قد يؤدي الضوء الساطع إلى إلحاق الضرر بعينيك.
- برجاء ترك الوحدة تبرد عند القيام باستبدال المصباح. اتبع التعليمات كما هي واردة في صفحات ٥٦-٥٥.
- يقوم هذا الجهاز بالكشف عن العمر الافتراضي للمصباح تلقائياً، لذا يرجى استبدال المصباح عندما يبدأ الجهاز في عرض رسائل تحذيرية تفيد ذلك.
- أعد تعيين وظيفة "إعادة ضبط المصباح" من قائمة "إعداد | إعداد المصباح" المعروضة على الشاشة بعد استبدال وحدة المصباح.
- عند إيقاف تشغيل جهاز العرض، يُرجى التأكد من اكتمال دورة التبريد قبل فصل الطاقة، وترك الجهاز ٩٠ دقيقة ليبرد.
- عند اقتراب المصباح من نهاية عمره الافتراضي، ستظهر على الشاشة رسالة "تم تجاوز عمر المصباح". برجاء الاتصال بالموزع المحلي أو مركز الخدمة لتغيير المصباح بأسرع ما يمكن.
- أوقف تشغيل الجهاز وافصل قابس الطاقة من مأخذ التيار الكهربائي المتردد قبل تنظيف المنتج.
- استخدم قطعة قماش جافة ناعمة بها منظف معتدل لتنظيف حاوية الشاشة. لا تستخدم المنظفات الكاشطة أو الشمع أو المواد المذيبة لتنظيف الوحدة.
- قم بفصل مقبس الطاقة من منفذ التيار المتردد إذا لم يتم استخدام المنتج لفترة طويلة من الوقت.
- **ملاحظة:** عند انتهاء العمر الافتراضي للمصباح، لن يعود الجهاز للعمل إلى أن يتم استبدال وحدة المصباح. يرجى اتباع الإجراءات الواردة بقسم "استبدال المصباح" في صفحة ٥٦-٥٥ للتعرف على كيفية استبدال المصباح.
- تجنب تثبيت جهاز العرض في أماكن قد يتعرض فيها للاهتزاز أو الصدمات.
- تجنب لمس العدسة بيدك.
- احرص على إزالة البطارية أو البطاريات من وحدة التحكم عن بعد قبل التخزين. فقد تتسرب مادة البطارية أو البطاريات إذا تركت في وحدة التحكم عن بعد لفترة زمنية ممتدة.
- تجنب استخدام جهاز العرض أو تخزينه في الأماكن التي يوجد بها دخان متصاعد من الزيت أو السجائر، حيث قد يؤثر ذلك على جودة أداءه.
- يرجى إتباع تعليمات تركيب اتجاه جهاز العرض بشكل صحيح، حيث قد يؤثر التركيب غير الصحيح على أداء جهاز العرض.
- استخدم جهاز فصل تيار كهربائي وجهاز حماية من تذبذب التيار، حيث قد يؤدي انقطاع التيار الكهربائي وانخفاضه إلى تدمير الأجهزة.

معلومات السلامة ثلاثية الأبعاد

يرجى إتباع جميع التنبيهات والاحتياطات الموصى بها قبل قيامك أنت أو طفلك باستخدام خاصية العرض ثلاثي الأبعاد.

تحذير

قد يكون الأطفال أو المراهقون أكثر عرضة للمشكلات الصحية المرتبطة بمشاهدة الصور ثلاثية الأبعاد وينبغي مراقبتهم عن كثب عند مشاهدة هذه الصور.

تحذير بشأن نوبة صرع الحساسية للضوء والمخاطر الصحية الأخرى

- قد تتناب بعض المشاهدين نوبة صرع أو سكتة دماغية عند تعرضهم لبعض الصور أو الأضواء الوامضة التي توجد في بعض الصور أو ألعاب الفيديو المعروضة باستخدام جهاز العرض. إذا كنت تعاني من نوبات صرع أو سكتات دماغية أو إذا كان لديك سجل أسري للإصابة بها، يُرجى استشارة أخصائي طبي قبل استخدام وظيفة الأبعاد الثلاثية.
- حتى أولئك الذين ليس لديهم سجل شخصي أو أسري للإصابة بالصرع أو السكتة الدماغية قد يعانون من حالة غير مُشخصة قد تتسبب في نوبات صرع ناجمة عن الحساسية للضوء.
- ينبغي للحوامل أو كبار السن أو الذين يعانون من حالات طبية خطيرة أو المحرومين من النوع أو الواقعين تحت تأثير الكحول تجنب استخدام وظيفة الأبعاد الثلاثية بالجهاز.

- إذا كنت تعاني من أي من الأعراض التالية، فتوقف في الحال عن مشاهدة الصور ثلاثية الأبعاد واستشر أخصائيًا طبيًا. (١) تغير الرؤية، (٢) دوام، (٣) دوخة، (٤) حركات لا إرادية مثل ارتعاش العين أو العضلات، (٥) تشوش، (٦) غثيان، (٧) فقدان الوعي، (٨) تشنجات، (٩) مغص حاد، (١٠) توهان. قد يكون الأطفال والمراهقون أكثر عرضة للإصابة بهذه الأعراض من البالغين. وينبغي للوالدين مراقبة أطفالهم وسؤالهم عما إذا كانوا يعانون من هذه الأعراض.
- قد تؤدي مشاهدة الصور ثلاثية الأبعاد أيضًا إلى الإصابة بدوار الحركة والآثار الإدراكية اللاحقة والتوهان وإجهاد العين وضعف استقرار وضعية الجسم. ويوصى بأن يأخذ المستخدمون استراحات على فترات قصيرة لتقليل احتمالية حدوث هذه الآثار. وإذا ظهرت على عينيك علامات الإرهاق أو الجفاف أو إذا كنت تعاني من أي من الأعراض السابقة، فتوقف عن استخدام هذا الجهاز في الحال ولا تستأنف استخدامه إلا بعد زوال الأعراض بثلاثين دقيقة على الأقل.
- قد تؤدي مشاهدة الصور ثلاثية الأبعاد أثناء الجلوس على مقربة شديدة من الشاشة لفترة زمنية طويلة إلى إصابة الإبصار بالضرر. وينبغي ألا نقل مسافة المشاهدة المثالية عن ثلاثة أضعاف ارتفاع الشاشة. ويوصى بأن تكون عينا المشاهد في مستوى واحد مع الشاشة.
- قد تؤدي مشاهدة الصور ثلاثية الأبعاد أثناء ارتداء نظارة ثلاثية الأبعاد لفترة زمنية طويلة إلى الإصابة بصدايح أو إرهاق أو دوخة، فتوقف عن مشاهدة الصور ثلاثية الأبعاد واسترح.
- لا تستخدم نظارة ثلاثية الأبعاد لأي غرض آخر غير مشاهدة الصور ثلاثية الأبعاد.
- فقد يكون ارتداء النظارة ثلاثية الأبعاد لأي غرض آخر (مثل استخدامها كنظارة عادية أو نظارة شمس أو نظارة واقية، وما إلى ذلك) ضارًا من الناحية الجسدية وقد يضعف البصر.
- قد تؤدي مشاهدة الصور ثلاثية الأبعاد إلى شعور بعض المشاهدين بالتوهان. وبناءً عليه، لا تضع جهاز العرض المزود بوظيفة الأبعاد الثلاثية بالقرب من آبار سالام مفتوحة أو كبلات أو شرفات أو أي أشياء أخرى قد تتعثر به أو تصطدم به أو تنهار عليه أو تنكسر أو تسقط فوقه.

حقوق الطبع والنشر

يعتبر هذا المستند وما يحويه من صور وتوضيحات وبرامج محميًا بقوانين حقوق النشر الدولية، كما أن جميع الحقوق محفوظة. لا يجوز نسخ هذا الدليل ولا أي من المواد الواردة به بدون موافقة كتابية من المؤلف.

© حقوق الطبع والنشر لعام ٢٠١٧

بيان إخلاء المسؤولية

تخضع المعلومات الواردة في هذا المستند للتغيير بدون إشعار. لا يجوز للمصنّع القيام بأية تعهدات أو ضمانات تتعلق بمحتويات هذا المستند وعليه أن يخلي مسؤوليته على وجه الخصوص من أية ضمانات ضمنية تتعلق بقبالية البيع أو الملاءمة لأية أغراض خاصة، كما يحتفظ المصنّع بالحق في مراجعة هذا المستند وإجراء تغييرات من وقت لآخر في المحتوى الوارد به بدون التزام على المصنّع بعمل إخطار لأي شخص بهذه المراجعة أو التغييرات.

إقرار العلامة التجارية

تعتبر Kensington علامة تجارية مسجلة في الولايات المتحدة لشركة ACCO Brand Corporation ولها تسجيلات صادرة وطلبات معلقة في دول أخرى في كافة أنحاء العالم.

HDMI وShعار HDMI، وHigh-Definition Multimedia Interface هي علامات تجارية أو علامات تجارية مسجلة لشركة HDMI Licensing LLC في الولايات المتحدة الأمريكية و البلاد الأخرى.

DLP وShعار DLP Link وShعار DLP هي علامات تجارية مسجلة لشركة Texas Instruments، كما تعد تقنية BrilliantColor™ علامة تجارية مملوكة لشركة Texas Instruments.

تعتبر كافة أسماء المنتجات الأخرى المستخدمة في هذا الدليل مملوكة للمالكين المعنيين ومعترفًا بها.

DARBEE هي علامة تجارية لشركة Darbee Products.

MHL وShعار Mobile High-Definition Link هي علامات تجارية أو علامات تجارية مسجلة لشركة HDMI Licensing ذات المسؤولية المحدودة.

تم اختبار هذا الجهاز وثبتت توافقه مع لوائح الأجهزة الرقمية من الفئة ب، بموجب الجزء ١٥ من لوائح لجنة الاتصالات الفدرالية، وقد تم وضع هذه الحدود لتوفير حماية معقولة من التداخل الضار عند التركيب داخل المنشآت السكنية، حيث إن الجهاز يولد ترددات لاسلكية ويستخدمها ويمكن أن تصدر عنه أيضاً، وقد يتسبب في حدوث تداخلات ضارة مع الاتصالات اللاسلكية، إذا لم يتم تركيبه واستخدامه وفقاً للتعليمات الموضحة،

ومع ذلك فليس هناك ثمة ما يضمن عدم حدوث هذه التداخلات عند التركيب في منشأة بعينها، وإذا تسبب هذا الجهاز في حدوث تداخل يؤثر سلباً على استقبال الراديو أو التلفزيون، وهو الأمر الذي يمكن تحديده عن طريق تشغيل الجهاز وإيقاف تشغيله، فإننا نوصي المستخدم بمحاولة تصحيح هذا التداخل عن طريق واحد أو أكثر من الإجراءات التالية:

- إعادة توجيه هوائي الاستقبال أو تغيير موضعه.
- زيادة المسافة الفاصلة بين الجهاز ووحدة الاستقبال.
- توصيل الجهاز بمأخذ تيار على دائرة كهربائية مختلفة عن تلك التي تتصل بها وحدة الاستقبال.
- استشر وكيل أو فني الراديو/التلفزيون المتخصص للحصول على المساعدة اللازمة.

ملاحظة: الكبلات المغطاة

يتعين استخدام الكبلات المغطاة في جميع التوصيلات مع أجهزة الكمبيوتر الأخرى في سبيل الالتزام بقوانين اللجنة الفيدرالية للاتصالات.

تنبيه

قد يتسبب إجراء أية تغييرات أو تعديلات لم يتم الموافقة عليها صراحة من قبل الشركة المصنعة في إلغاء صلاحية المستخدم لتشغيل هذا الجهاز، وهي الصلاحية الممنوحة له من قبل اللجنة الفيدرالية للاتصالات.

شروط التشغيل

يمتثل هذا الجهاز للجزء ١٥ من لوائح لجنة الاتصالات الفيدرالية (FCC)، ويخضع تشغيله إلى الشرطين التاليين:

- ١- ألا يتسبب هذا الجهاز في حدوث تداخل ضار
- ٢- وأن يقبل هذا الجهاز أي تداخل يتم استقباله، بما في ذلك أي تداخل قد ينتج عنه أوضاع تشغيل غير مرغوب فيها.

ملاحظة: المستخدمون الكنديون

يتطابق هذا الجهاز الرقمي من الفئة B مع معايير ICES-003 الكندية.

Remarque à l'intention des utilisateurs canadiens

.Cet appareil numerique de la classe B est conforme a la norme NMB-003 du Canada

بيان المطابقة لدول الاتحاد الأوروبي

- توجيه EMC (التوافق الكهرومغناطيسي) 2014/30/EU (بما في ذلك التعديلات)
- توجيه الجهد الكهربائي المنخفض 2014/35/EU
- RED 2014/53/EU (في حالة توفر وظيفة التردد اللاسلكي بالمنتج)

مخلفات المعدات الكهربائية والإلكترونية:

تعليمات التخلص



يحظر إلقاء هذا الجهاز الإلكتروني في المهملات عند الرغبة في التخلص منه. ولتقليل معدلات التلوث والمحافظة على البيئة، يرجى إعادة تدوير مكونات الجهاز.



نظرة عامة على المحتويات

أفرغ محتويات العبوة بحذر وتأكد من احتوائها على جميع العناصر المبيّنة أدناه تحت عنوان الملحقات القياسية، وقد لا تكون بعض العناصر الواردة تحت عنوان الملحقات الاختيارية متاحة، وذلك وفقاً للطراز ومواصفات ومنطقة الشراء، لذا يرجى التحقق من ذلك من مكان الشراء. فقد تختلف بعض الملحقات من منطقة لأخرى. لا تُرفق بطاقة الضمان إلا في مناطق بعينها. يرجى الاتصال بالموزع لمعرفة المزيد من المعلومات حول هذا الأمر.

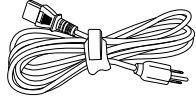
الملحقات القياسية

<p> <input checked="" type="checkbox"/> عدد ١ قرص مضغوط يحتوي على دليل المستخدم <input checked="" type="checkbox"/> عدد ٢ بطاقة الضمان <input checked="" type="checkbox"/> دليل المستخدم الأساسي وثائق المنتج </p>	 <p>سلك الطاقة</p>	 <p>وحدة التحكم عن بعد* (٣)</p>	 <p>جهاز العرض</p>
--	--	--	--

ملاحظة:

- يتم شحن وحدة التحكم عن بعد مع بطارية.
- * (أ) لتنزيل دليل المستخدم الأوروبي يرجى زيارة الموقع الإلكتروني www.optomaeurope.com.
- * (ب) للاطلاع على معلومات الضمان الأوروبي يرجى زيارة الموقع الإلكتروني www.optomaeurope.com.
- * (ج) قد يختلف شكل وحدة التحكم عن بعد حسب المنطقة.

الملحقات الاختيارية

 <p>غطاء العدسة</p>	 <p>كبل VGA</p>	 <p>حقيبة الحمل</p>
---	--	---

ملاحظة: تختلف الملحقات الاختيارية حسب الطراز ومواصفات والمنطقة.

نظرة عامة عن المنتج

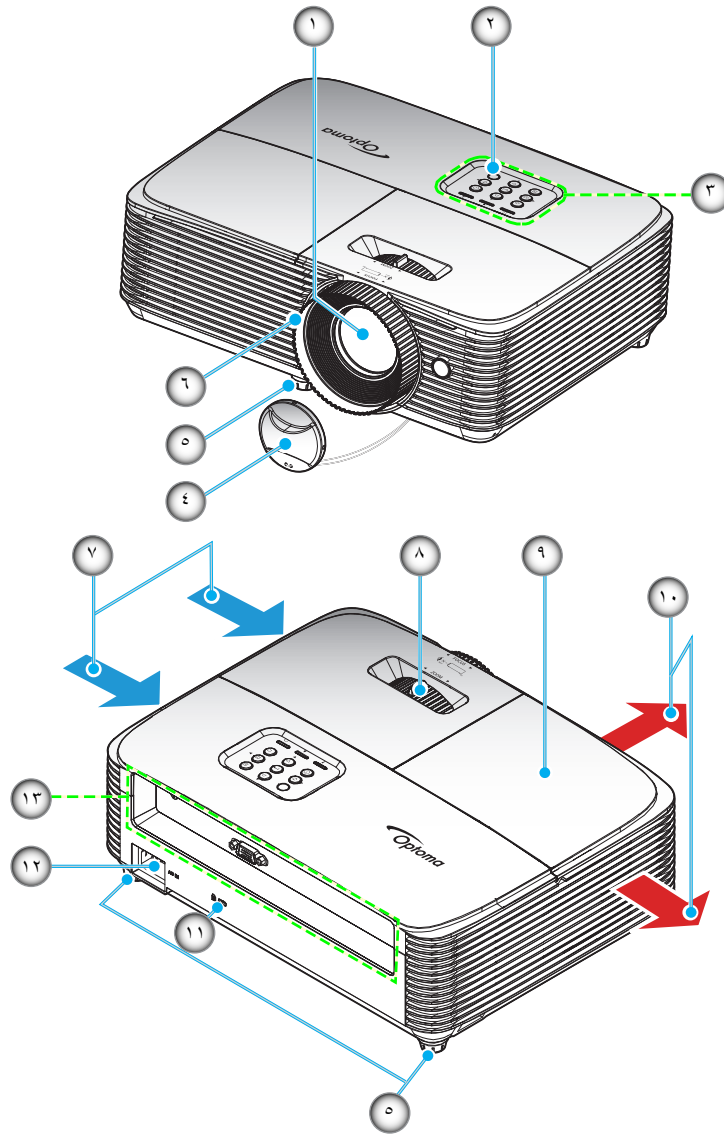

ملاحظة: احرص على وجود مسافة لا تقل عن ٢٠ سم بين علامتي "الدخل" و "الخرج".

العنصر	رقم	العنصر	رقم
ذراع التكبير/التصغير	-٨	العدسة	-١
غطاء المصباح	-٩	مستقبل الأشعة تحت الحمراء	-٢
التهوية (مخرج)	-١٠	لوحة المفاتيح	-٣
منفذ قفل Kensington™	-١١	غطاء العدسة	-٤
مقبس الطاقة	-١٢	قدم ضبط الإمالة	-٥
الإدخال/الإخراج	-١٣	عجلة التركيز البؤري	-٦
		التهوية (الدخل)	-٧

مقدمة

التوصيلات

النوع ١ (IO 7)

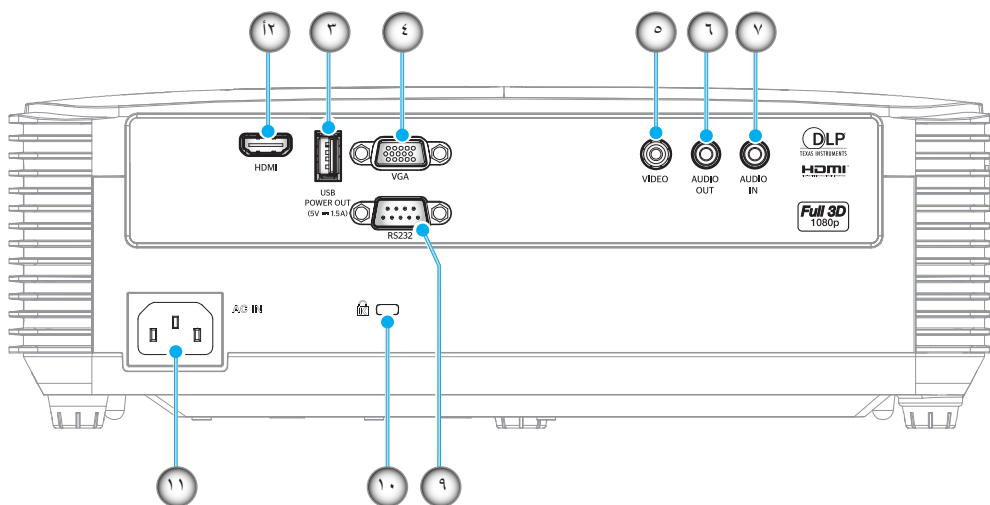

النوع ٢ (IO 8)

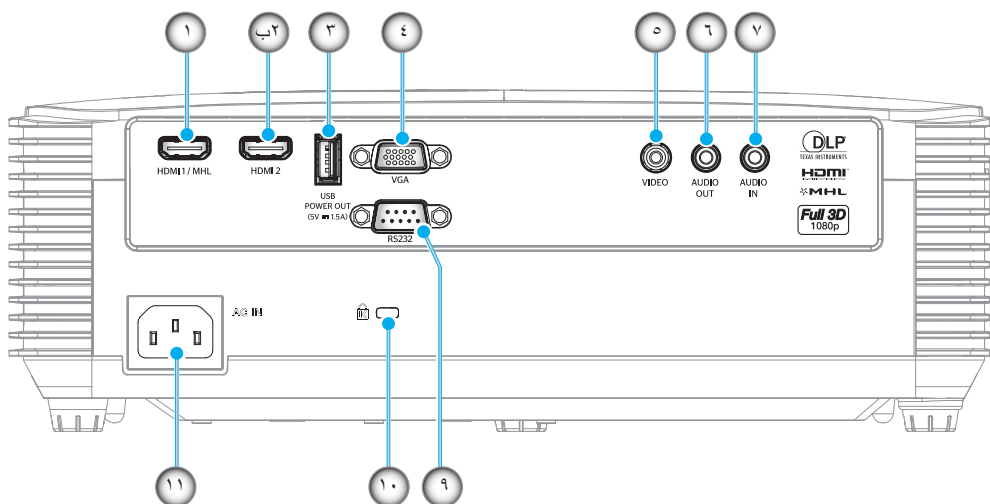

النوع ٣ (IO 9)

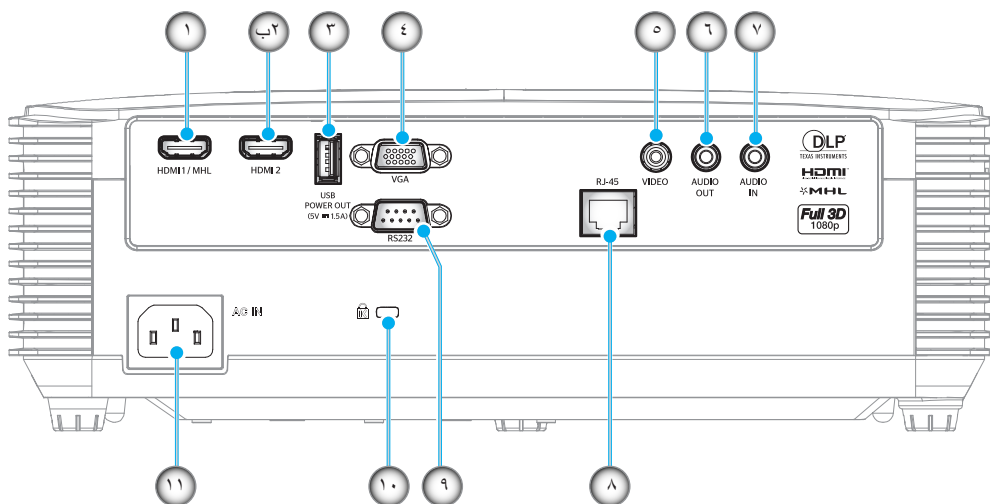

رقم	العنصر	النوع ١ (IO 7)	النوع ٢ (IO 8)	النوع ٣ (IO 9)
١-	موصل HDMI 1/ MHL	غير متاح	√	√
٢-	أ) موصل HDMI ب) موصل HDMI 2	√ (أ)	√ (ب)	√ (ب)
٣-	موصل بخرج طاقة (5 USB فولت=1 أمبير) / موصل / MOUSE / SERVICE	√	√	√
٤-	موصل VGA	√	√	√
٥-	موصل فيديو	√	√	√
٦-	موصل خرج الصوت	√	√	√
٧-	موصل دخل الصوت	√	√	√
٨-	موصل RJ-45	غير متاح	غير متاح	√
٩-	منفذ التحكم RS232	√	√	√
١٠-	منفذ قفل Kensington™	√	√	√
١١-	مقبس الطاقة	√	√	√

ملاحظة: "√" تعني أن العنصر غير مدعوم، "غير متوفر" تعني أن العنصر غير متاح أصلاً.

ملاحظة:

- الماوس الذي يعمل عن بعد يحتاج إلى وحدة تحكم عند بعد خاصة.
- يعتمد الإدخال/الإخراج على طراز جهاز العرض الذي قمت بشرائه، كما يرجى التحقق من الحالة المادية للمنتج.

لوحة المفاتيح

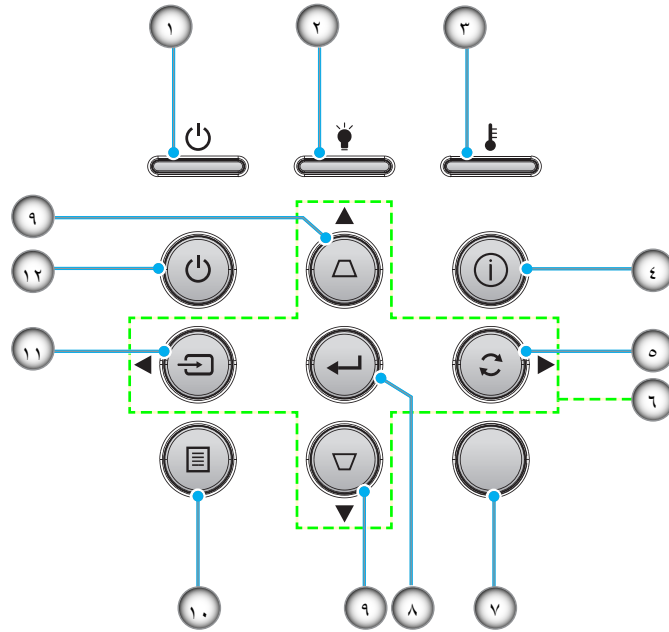

العنصر	رقم	العنصر	رقم
مستقبل الأشعة تحت الحمراء	-٧	مؤشر بيان حالة التشغيل/الاستعداد	-١
أدخل	-٨	مؤشر بيان حالة المصباح	-٢
تصحيح التشوه	-٩	مؤشر بيان حالة درجة الحرارة	-٣
القائمة	-١٠	المعلومات	-٤
المصدر	-١١	إعادة المزامنة	-٥
الطاقة	-١٢	مفاتيح تحديد الاتجاهات الأربعة	-٦

وحدة التحكم عن بعد ١

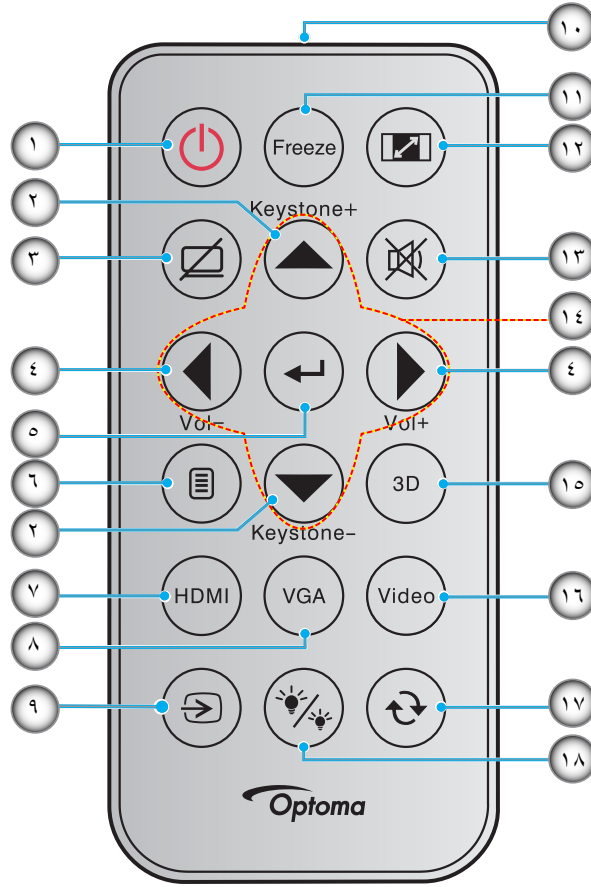

العنصر	رقم	العنصر	رقم
مؤشر بيان الأشعة تحت الحمراء	-١٠	التشغيل/إيقاف التشغيل	-١
تجميد	-١١	تشوه + / -	-٢
نسبة العرض إلى الارتفاع	-١٢	كتم الصوت/الفيديو	-٣
كتم الصوت	-١٣	صوت + / -	-٤
مفاتيح تحديد الاتجاهات الأربعة	-١٤	أدخل	-٥
ثلاثي الأبعاد	-١٥	القائمة	-٦
فيديو	-١٦	HDMI	-٧
إعادة التزامن	-١٧	VGA	-٨
نمط الإضاءة	-١٨	المصدر	-٩

ملاحظة:

- قد يختلف شكل وحدة التحكم من بعد الفعلية حسب المنطقة.
- بعض المفاتيح قد لا تكون لها وظائف في الموديلات التي لا تحتوي على هذه المزايا.
- قبل استخدام جهاز التحكم عن بُعد لأول مرة، انزع الشريط العازل الشفاف. راجع صفحة ٢٢ للاطلاع على طريقة تركيب البطارية.

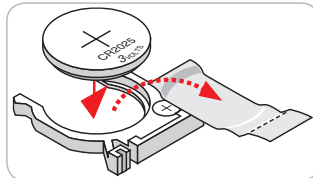

وحدة التحكم عن بعد ٢

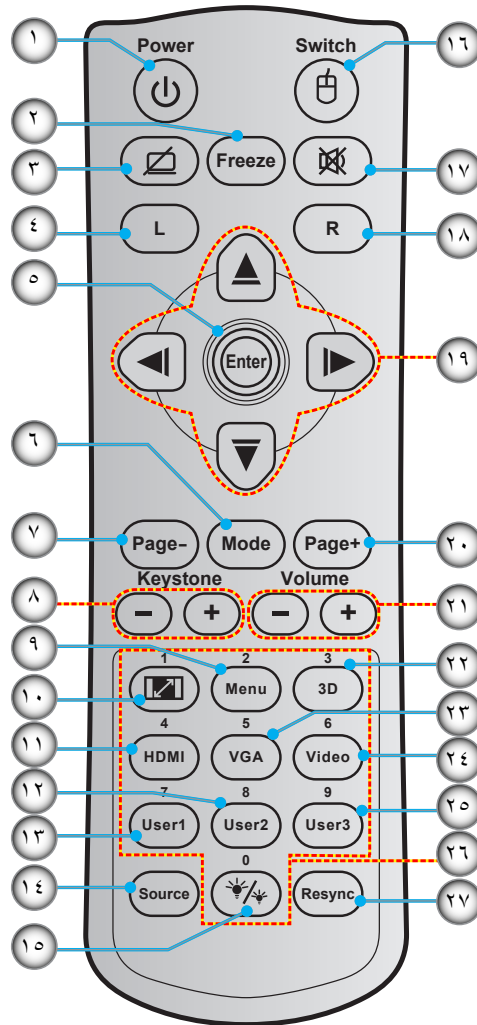

العنصر	رقم	العنصر	رقم
نمط الإضاءة	-١٥	التشغيل/إيقاف التشغيل	-١
تشغيل / إيقاف تشغيل الماوس	-١٦	تجميد	-٢
كتم الصوت	-١٧	شاشة فارغة / كتم الصوت	-٣
النقر بزر الماوس الأيمن	-١٨	النقر بزر الماوس الأيسر	-٤
مفاتيح تحديد الاتجاهات الأربعة	-١٩	أدخل	-٥
صفحة لأعلى	-٢٠	الوضع	-٦
صوت + / -	-٢١	صفحة لأسفل	-٧
تشغيل / إيقاف تشغيل القائمة ثلاثية الأبعاد	-٢٢	التشوه - / +	-٨
VGA	-٢٣	القائمة	-٩
فيديو	-٢٤	نسبة العرض إلى الارتفاع	-١٠
مستخدم ٣	-٢٥	HDMI	-١١
لوحة مفاتيح عددية (٠-٩)	-٢٦	مستخدم ٢	-١٢
إعادة التزامن	-٢٧	مستخدم ١	-١٣
		المصدر	-١٤

ملاحظة:

قد يختلف شكل وحدة التحكم من بعد الفعلية حسب المنطقة.
بعض المفاتيح قد لا تكون لها وظائف في الموديلات التي لا تحتوي على هذه المزايا.

وحدة التحكم عن بعد

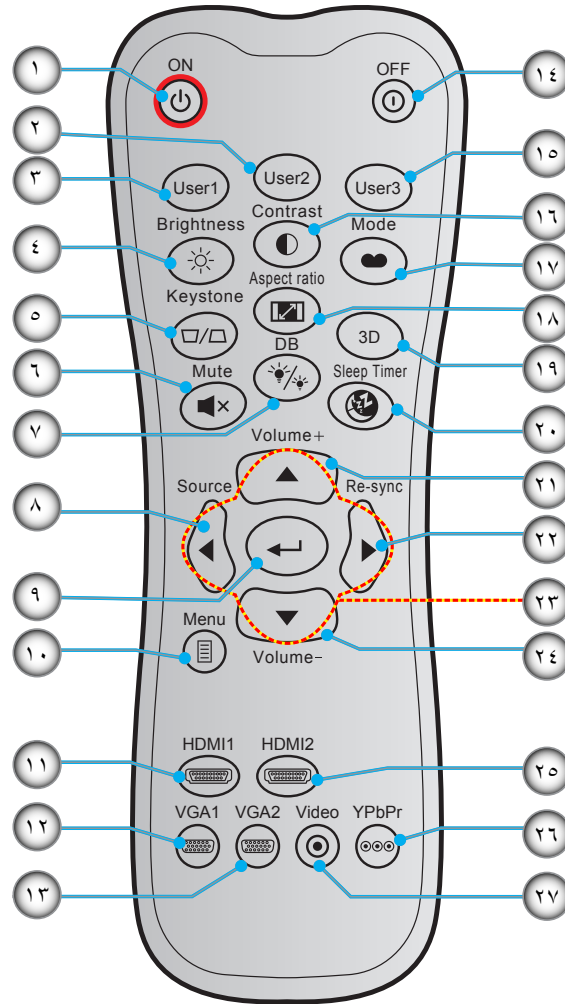

العنصر	رقم	العنصر	رقم
مستخدم ٣	-١٥	التشغيل	-١
التباين	-١٦	مستخدم ٢	-٢
نمط العرض	-١٧	مستخدم ١	-٣
نسبة العرض إلى الارتفاع	-١٨	الإضاءة	-٤
تشغيل / إيقاف تشغيل القائمة ثلاثية الأبعاد	-١٩	تشوه	-٥
مؤقت النوم	-٢٠	كتم الصوت	-٦
صوت +	-٢١	الأسود الديناميكي (DB)	-٧
إعادة المزامنة	-٢٢	المصدر	-٨
مفاتيح تحديد الاتجاهات الأربعة	-٢٣	أدخل	-٩
صوت -	-٢٤	القائمة	-١٠
HDMI2	-٢٥	HDMI1	-١١
YPbPr (غير مدعوم)	-٢٦	VGA1 (غير مدعوم)	-١٢
الفيديو (غير مدعوم)	-٢٧	VGA2 (غير مدعوم)	-١٣
		إيقاف التشغيل	-١٤

ملاحظة: بعض المفاتيح قد لا تكون لها وظائف في الموديلات التي لا تحتوي على هذه المزايا.

تثبيت جهاز العرض

تم تصميم جهاز العرض بحيث يمكن تثبيته في أحد أوضاع التثبيت الأربعة الممكنة.

سيحدد تصميم الغرفة أو تفضيلاتك الشخصية أنسب موضع تركيب الجهاز، ضع حجم الشاشة وموضعها في الاعتبار، فضلاً عن الموضع المناسب لمنفذ التيار وموضع جهاز الإسقاط والمسافة بينه وبين باقي الأجهزة.

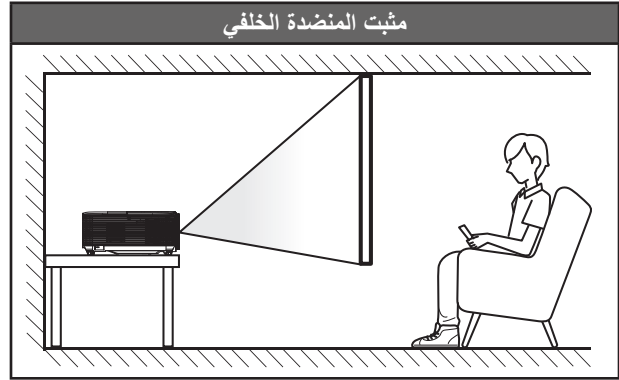
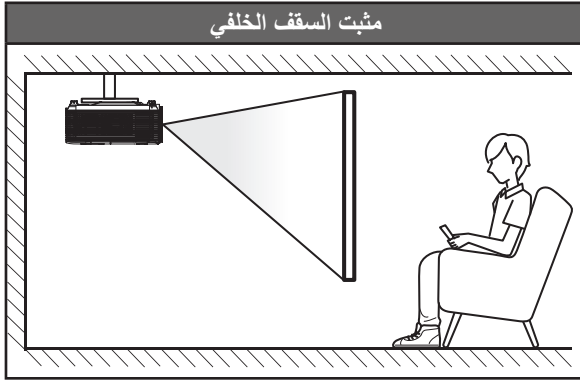
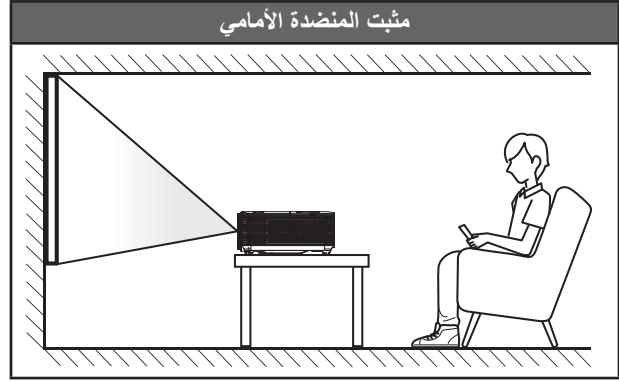
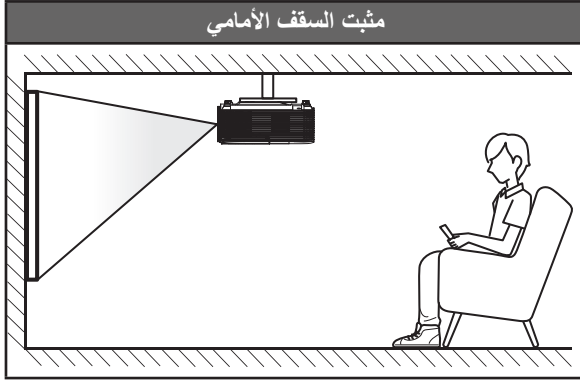

يجب وضع جهاز العرض بحيث يكون مسطحاً على السطح وعمودياً على الشاشة / ٩٠ درجة.

- لكيفية تحديد موقع جهاز العرض لحجم الشاشة المعين، يرجى الرجوع إلى جدول المسافات بصفحة ٦٠-٦١.
- لكيفية تحديد حجم الشاشة للمسافة المعينة، يرجى الرجوع إلى جدول المسافات بصفحة ٦٠-٦١.

ملاحظة: كلما كان جهاز العرض بعيداً عن الشاشة، كلما زاد حجم الصورة المعروضة وارتفعت الإضاءة الرأسية بشكل متناسب.

هام!

تجنب تشغيل جهاز العرض في أي اتجاه سوى فوق المنضدة أو التثبيت في الحائط، ويجب أن يكون جهاز العرض أفقياً وغير مائلاً للأمام/الخلف أو اليسار/اليمين، حيث قد يؤدي تشغيله في أي اتجاه آخر إلى إلغاء الضمان وتقصير العمر الافتراضي للمصباح أو جهاز العرض نفسه، لمزيد من المعلومات الخاصة بالتثبيت، يرجى الاتصال بشركة *Optoma*.

الإعداد والتثبيت

ملحوظة حول تركيب جهاز العرض

- ضع جهاز العرض في وضع أفقي.

يجب ألا تزيد زاوية الإمالة عن ١٥ درجة، وألا يتم تركيب جهاز العرض بأي طريقة أخرى سوى على سطح مكتب أو مثبتاً بالسقف؛ وإلا فقد يقل العمر الافتراضي للمصباح بشكل كبير وقد يؤدي إلى تلفيات أخرى غير متوقعة.

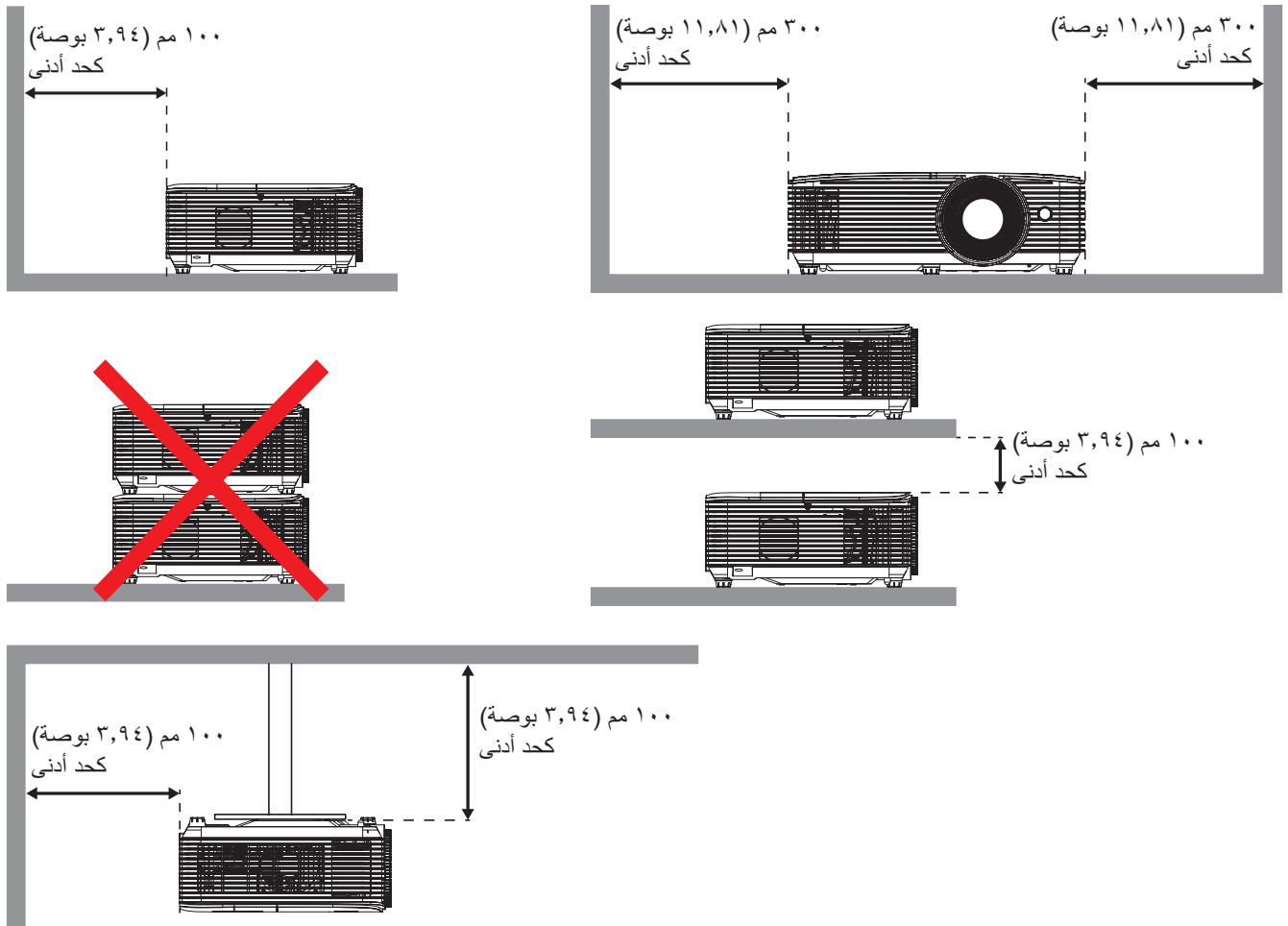
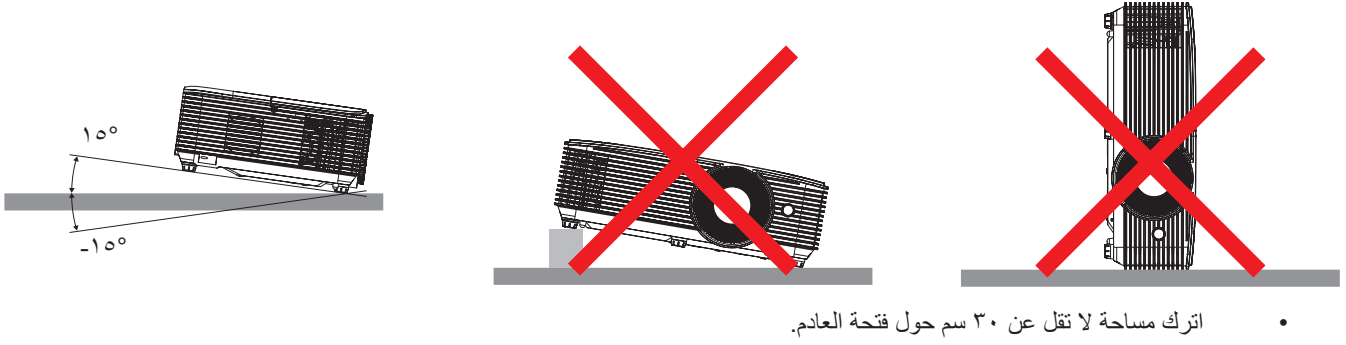

- تأكد من أن فتحات الدخول لا تعيد استخدام الهواء الساخن الناتج من فتحة العادم.
- عند تشغيل جهاز العرض في مكان مغلق، تأكد من أن درجة حرارة الهواء المحيط لا تزيد عن درجة حرارة الناتجة أثناء تشغيل جهاز العرض، ومن عدم انسداد فتحات دخول الهواء وفتحة العادم.
- يجب أن تخضع كل الأماكن المغلقة لتقييم حراري معتمد لضمان أن جهاز العرض لا يعيد استخدام الهواء العادم؛ لأن هذا قد يتسبب في انغلاق الجهاز حتى لو كانت درجة حرارة المكان المغلق في حدود درجة حرارة التشغيل المقبولة.

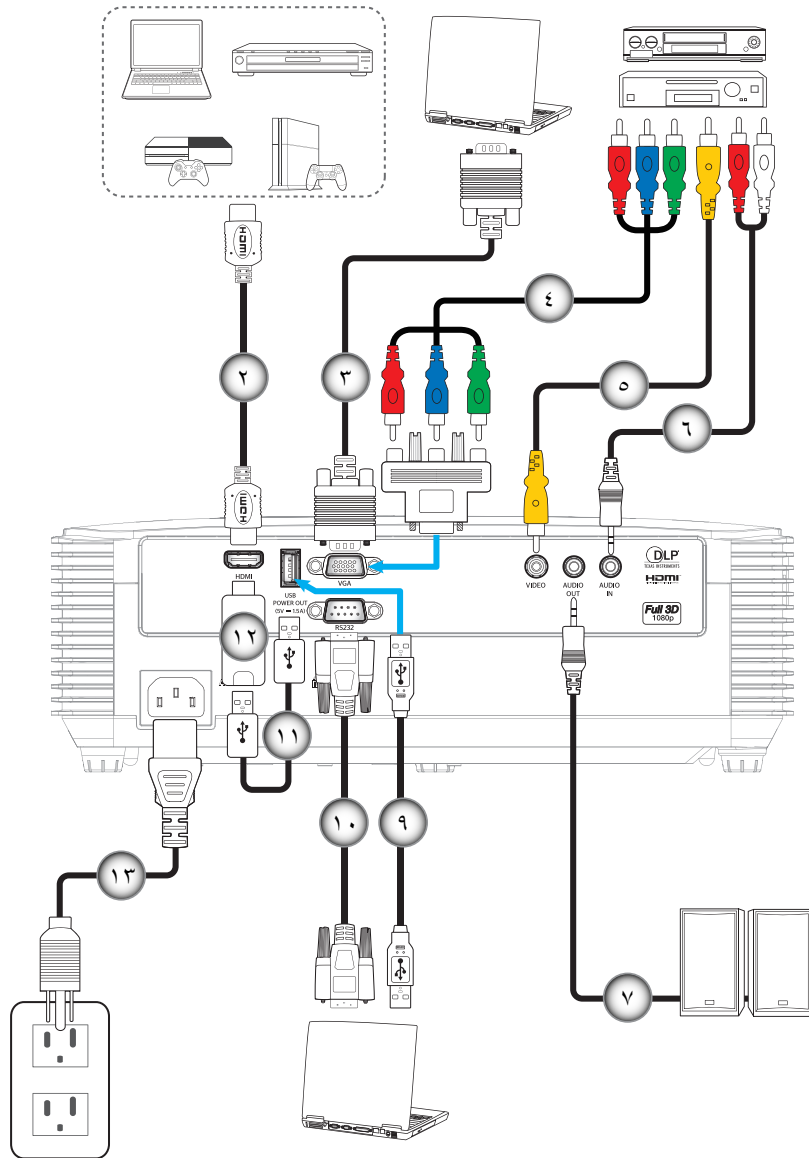

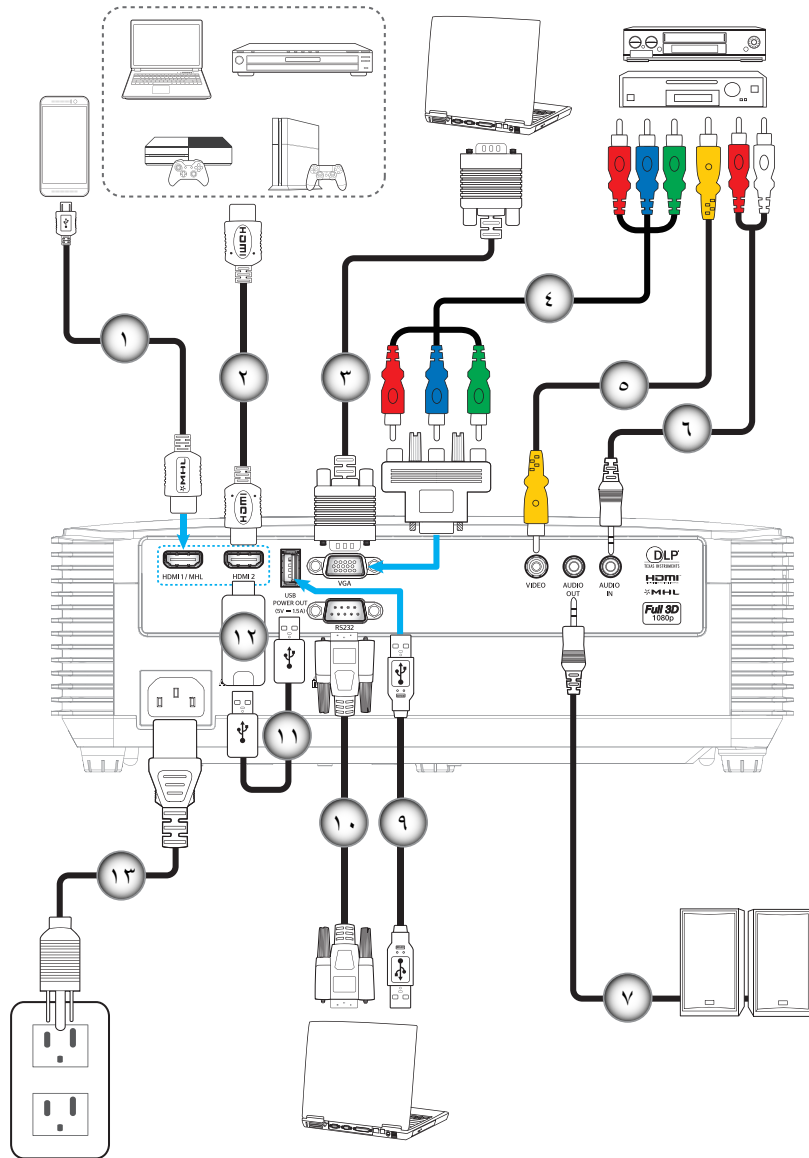

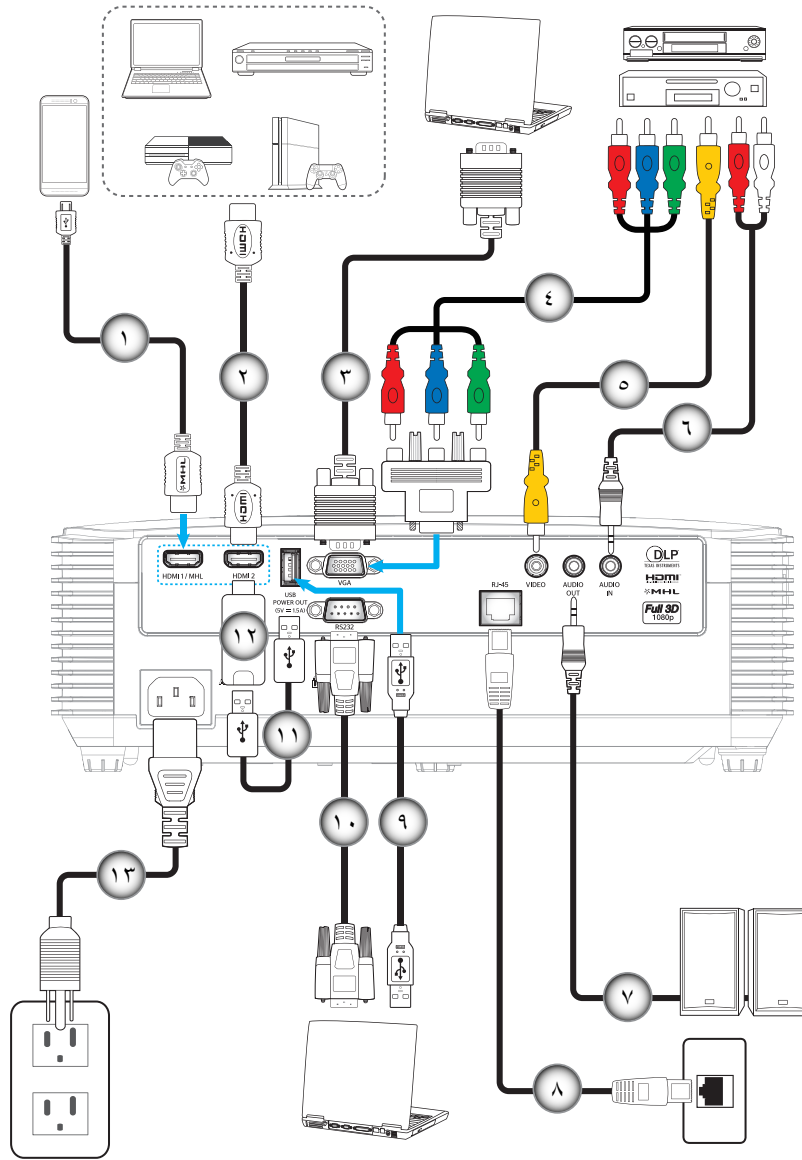

رقم	العنصر	النوع ١ (١٠ ٧)	النوع ٢ (١٠ ٨)	النوع ٣ (١٠ ٩)
١-	كبل MHL	غير متاح	✓	✓
٢-	كبل HDMI	✓	✓	✓
٣-	كبل دخل VGA	✓	✓	✓
٤-	كبل الفيديو المركب الثلاثي من نوع RCA	✓	✓	✓
٥-	كبل الفيديو	✓	✓	✓
٦-	كبل دخل الصوت	✓	✓	✓
٧-	كبل خرج الصوت	✓	✓	✓
٨-	كبل RJ-45	غير متاح	غير متاح	✓
٩-	كبل USB (تحكم بالماوس)	✓	✓	✓
١٠-	كبل RS232	✓	✓	✓
١١-	كبل طاقة USB	✓	✓	✓
١٢-	لاصقة HDMI	✓	✓	✓
١٣-	كبل الطاقة	✓	✓	✓

ملاحظة: "✓" تعني أن العنصر مدعوم، بينما "N/A" تعني أن العنصر غير متاح.

ضبط الصورة المعروضة

ارتفاع الصورة

يأتي الجهاز مزوداً بأقدام رافعة لتعديل ارتفاع الصورة.

- ١- حدد موضع القدم القابلة للضبط التي ترغب في تعديل وضعها في الجزء السفلي من جهاز العرض.
- ٢- قم بإدارة المسند القابل للضبط في اتجاه عقارب الساعة/عكس اتجاه عقارب الساعة لرفع أو خفض جهاز العرض.

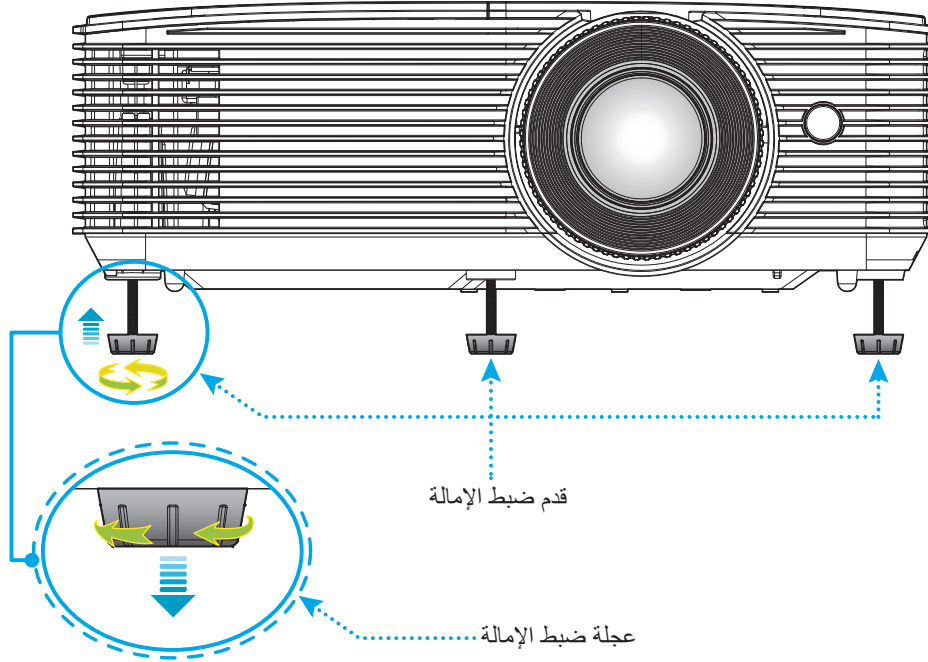

الزوم والتركيز البؤري

- لضبط حجم الصورة، قم بتدوير ذراع الزوم في اتجاه عقارب الساعة أو عكس اتجاه عقارب الساعة لتكبير أو تصغير حجم الصورة المعروضة.
- لضبط التركيز البؤري، قم بتدوير حلقة التركيز البؤري في اتجاه عقارب الساعة أو عكس اتجاه عقارب الساعة حتى تصبح الصورة حادة ومقروءة.

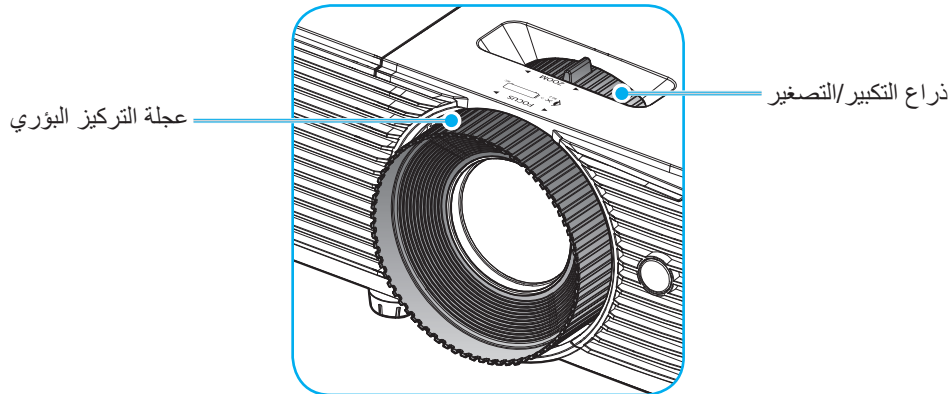

ملاحظة: سيتم ضبط بؤرة جهاز العرض على مسافة تتراوح بين ١,٥ إلى ١٠ م.

الإعداد والتثبيت

تركيب / استبدال البطاريات

١- اضغط بإحكام وانزع غطاء البطارية.

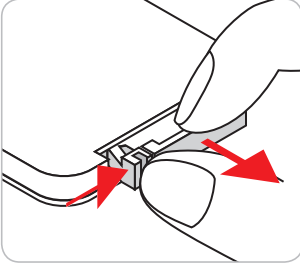

٢- ركب البطارية الجديدة في التجويف الخاص بها. انزع البطارية القديمة واستبدلها بأخرى جديدة (CR2025)، وتأكد من أن القطب "+" متجه لأعلى.

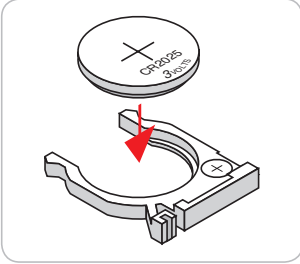

٣- ضع الغطاء مرة أخرى.

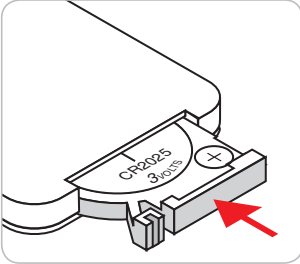

تنبيه: لضمان التشغيل الآمن، يرجى مراعاة الاحتياطات التالية:

- استخدم بطارية من نوع CR2025.
- تجنب ملامسة البطارية للمياه أو السوائل.
- تجنب تعريض وحدة التحكم عن بعد للرطوبة أو الحرارة.
- تجنب إسقاط وحدة التحكم عن بعد.
- في حالة تسرب البطارية في وحدة التحكم عن بعد، امسح الهيكل الخارجي بقطعة قماش نظيفة ثم ركب بطارية جديدة.
- القيام باستبدال البطارية بنوع غير صحيح ينطوي عليه خطر حدوث انفجار.
- تخلص من البطاريات المستعملة حسب ما هو وارد في التعليمات.

النطاق الفعال

يوجد مستشعر وحدة التحكم عن بُعد الذي يعمل بالأشعة تحت الحمراء على الجانب العلوي من جهاز العرض، تأكد من الإمساك بوحدة التحكم عن بُعد عند زاوية ٣٠ درجة على خط متعامد مع مستشعر وحدة التحكم عن بُعد الذي يعمل بالأشعة تحت الحمراء الموجود بجهاز العرض حتى يعمل بطريقة صحيحة. ويجب ألا تتجاوز المسافة بين جهاز التحكم عن بُعد والمستشعر مسافة ٦ أمتار (٢٠ قدم).

ملاحظة: عند توجيه وحدة التحكم عن بُعد بشكل مباشر نحو مستشعر الأشعة تحت الحمراء (زاوية صفر)، يجب ألا تتعدى المسافة بين وحدة التحكم عن بُعد والمستشعر ٨ أمتار (٢٦ قدم).

- تأكد من عدم وجود أي حائل بين وحدة التحكم عن بُعد ومستشعر الأشعة تحت الحمراء الموجودة بجهاز العرض من شأنه إعاقة وصول شعاع الأشعة تحت الحمراء.
- تأكد من عدم تعرض وحدة الإرسال العاملة بالأشعة تحت الحمراء في وحدة التحكم عن بُعد لضوء الشمس المباشر أو تعرضها لأضواء مصابيح الفلورسنت.
- يرجى إبعاد وحدة التحكم عن بُعد عن أضواء مصابيح الفلورسنت لمسافة تزيد عن ٢ متر وإلا سيحدث خلل وظيفي بوحدة التحكم عن بُعد.
- قد يتعطل عمل وحدة التحكم عن بُعد من حين لآخر في حالة قربها من أضواء مصابيح الفلورسنت العاكسة.
- قد يتعطل عمل وحدة التحكم عن بُعد في حالة قربها الشديد من جهاز العرض.
- عندما تقوم بتصويب أو توجيه وحدة التحكم عن بُعد نحو الشاشة، تكون المسافة الفعالة بينهما أقل من ٦ أمتار، وتعكس إشارات الأشعة تحت الحمراء إلى جهاز العرض. ومع ذلك، قد يتغير النطاق الفعال طبقاً للشاشات.

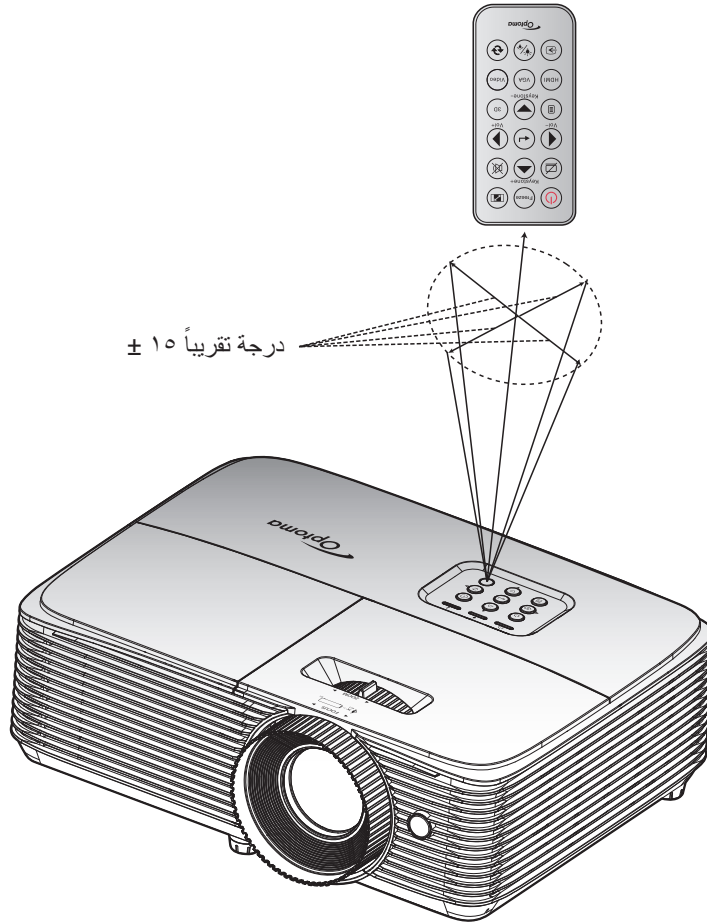

استخدام جهاز العرض

تشغيل/إيقاف تشغيل جهاز العرض الضوئي

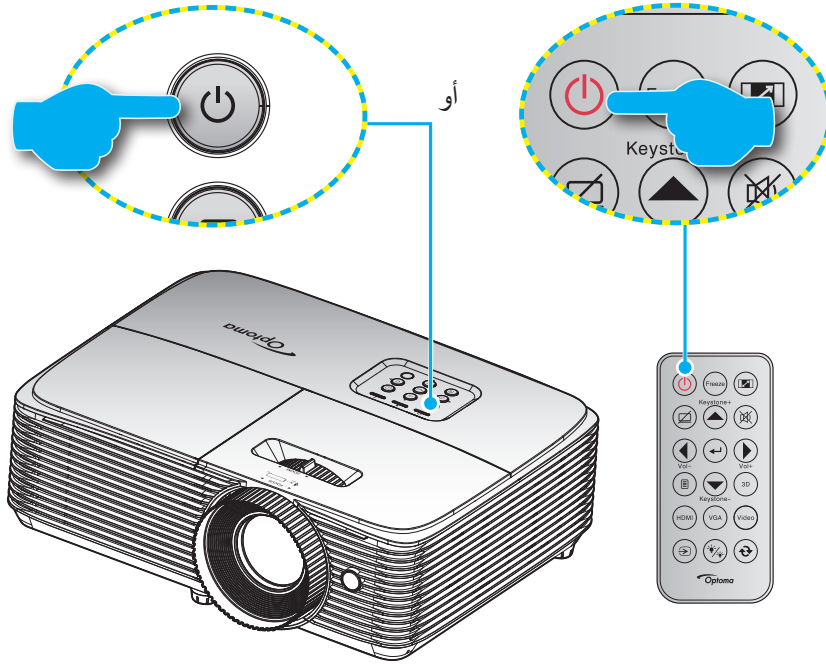

التشغيل

- 1- توصيل سلك الطاقة وكبل المصدر / الإشارة. وعند توصيلهما، يتحول مؤشر بيان حالة التشغيل/الاستعداد إلى اللون الأحمر.
- 2- قم بتشغيل جهاز العرض بالضغط على "P" الموجود على لوحة التحكم أو وحدة التحكم عن بعد.
- 3- تظهر شاشة بدء التشغيل خلال 10 ثوانٍ تقريباً، ويومض مؤشر بيان حالة التشغيل/الاستعداد باللون الأخضر أو الأزرق.

ملاحظة: وعند تشغيل جهاز العرض لأول مرة، س يُطلب منك تحديد اللغة المفضلة واتجاه العرض وإعدادات أخرى.

إيقاف التشغيل

- 1- قم بإيقاف تشغيل جهاز العرض بالضغط على "P" الموجود على لوحة التحكم أو وحدة التحكم عن بعد.
- 2- ستظهر الرسالة التالية:

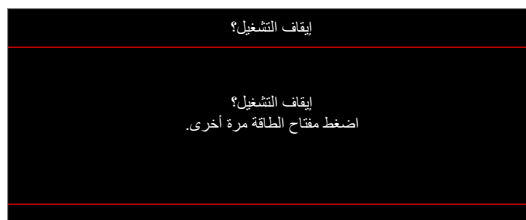

- 3- اضغط على "P" مرة أخرى للتأكيد، وإلا ستختفي الرسالة من على الشاشة بعد مرور 10 ثانية. عند الضغط على "P" للمرة الثانية، سيتم إيقاف تشغيل جهاز العرض.
- 4- تواصل مروحة التبريد العمل لمدة 10 ثواني بالنسبة لدورة التبريد ويومض مؤشر بيان حالة التشغيل/الاستعداد باللون الأخضر أو الأزرق. عندما يضيء مؤشر بيان حالة التشغيل/الاستعداد باللون الأحمر بصورة متواصلة، مما يشير إلى دخول جهاز العرض في وضع الاستعداد. وعند الرغبة في إعادة تشغيل الجهاز، ينبغي الانتظار حتى ينتهي الجهاز من دورة التبريد ويدخل في وضع الاستعداد، وعندما يكون جهاز العرض على وضع الاستعداد، اضغط على "P" مرة أخرى لتشغيل جهاز العرض.
- 5- افصل سلك الطاقة عن مأخذ التيار الكهربائي وعن جهاز العرض.

ملاحظة: يرجى بعدم تشغيل جهاز العرض بعد إيقاف تشغيله مباشرةً.

استخدام جهاز العرض

اختيار مصدر دخل



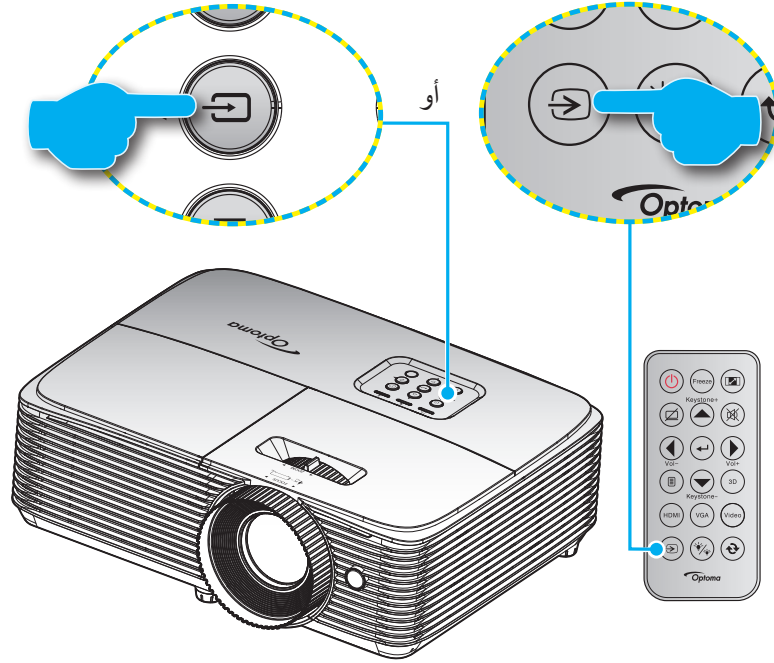











قم بتشغيل المصدر الموصل الذي تريد عرضه على الشاشة، مثل جهاز الكمبيوتر أو الكمبيوتر اللوحي أو مشغل الفيديو أو غير ذلك، وسوف يقوم جهاز العرض بتحديد المصدر تلقائيًا. في حالة توصيل عدة مصادر، اضغط على زر المصدر الموجود بلوحة مفاتيح جهاز العرض أو جهاز التحكم عن بعد لتحديد الدخل المرغوب.



استخدام جهاز العرض

تصفح القائمة والمميزات

يحتوي جهاز العرض على قوائم يتم عرضها على الشاشة بلغات متعددة وتسمح بإدخال التعديلات على الصورة والتغيير بين مجموعة متنوعة من الإعدادات. مع ملاحظة أن جهاز العرض يقوم بتحديد المصدر تلقائيًا.

- ١- لفتح قائمة التعليمات المعروضة على الشاشة اضغط على زر  الموجود في وحدة التحكم عن بعد أو في لوحة مفاتيح جهاز العرض.
- ٢- عند ظهور قائمة المعلومات المعروضة على الشاشة، استخدم المفاتيح   لاختيار أي عنصر في القائمة الرئيسية. في حالة الاختيار من صفحة معينة، اضغط على  أو مفتاح  للدخول على القائمة الفرعية.
- ٣- استخدم مفاتيح   لتحديد العنصر المطلوب في القائمة الفرعية ثم اضغط على  أو مفتاح  لعرض مزيد من الإعدادات. واضبط الإعدادات باستخدام المفاتيح  .
- ٤- حدد العنصر التالي المراد ضبطه في القائمة الفرعية واضبطه كما هو موضح آنفًا.
- ٥- اضغط على  أو  للتأكيد، وسوف تعود الشاشة إلى القائمة الرئيسية.
- ٦- للخروج، اضغط على  أو  مرة أخرى. وعندئذ يتم إغلاق قائمة المعلومات المعروضة على الشاشة ويقوم جهاز العرض بحفظ الإعدادات الجديدة تلقائيًا.

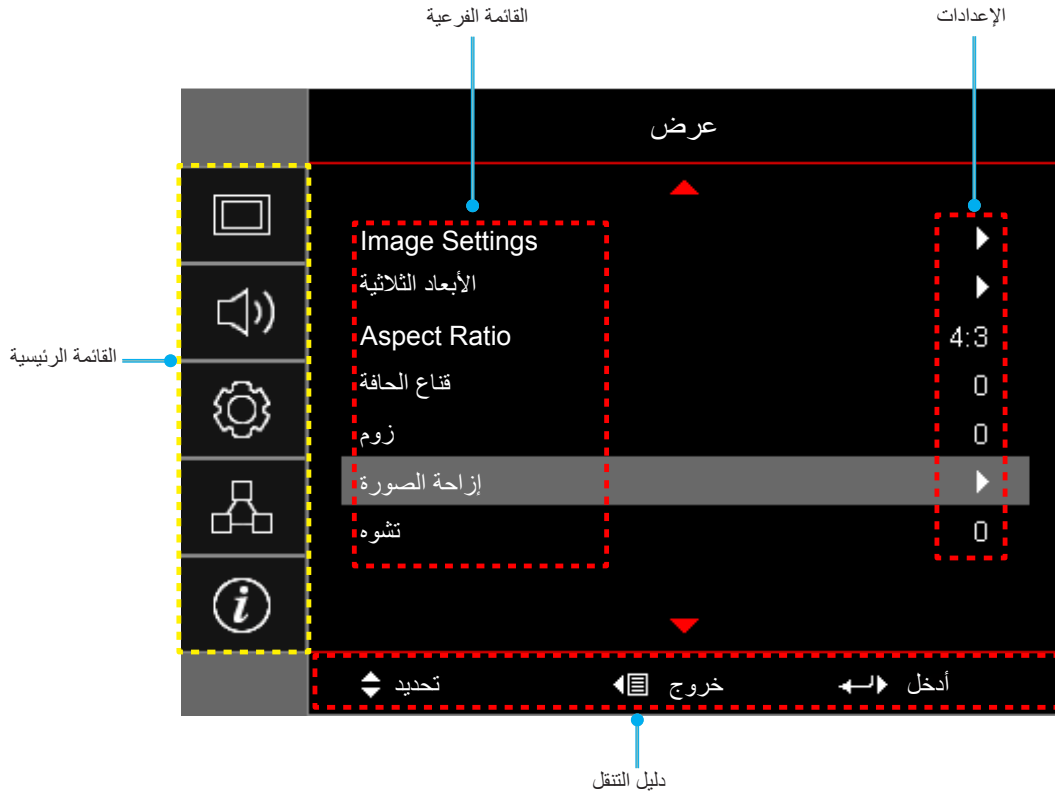

استخدام جهاز العرض

شجرة قائمة المعلومات المعروضة على الشاشة

القائمة الرئيسية	القائمة الفرعية	القائمة الفرعية ٢	القائمة الفرعية ٣	القائمة الفرعية ٤	القيم					
عرض	Image Settings	لون الحائط	نمط العرض	[البيانات]	عرض تقديمي					
					ساطع					
					سينما					
					لعبة					
					sRGB					
					.DICOM SIM					
					مستخدم					
					الأبعاد الثلاثية					
					إطفاء [افتراضي]					
					لوحة سوداء					
عرض	Image Settings	الإضاءة	تباين	حدة اللون	ضوء أصفر					
					ضوء أخضر					
					ضوء أزرق					
					زهري					
					رمادي					
					٥٠~٥٠٠					
					٥٠~٥٠٠					
					١٥~١					
					٥٠~٥٠٠					
					٥٠~٥٠٠					
عرض	Image Settings	Gamma	فيلم	تدرج اللون	Video					
					الرسومات					
					قياسي (٢,٢)					
					١,٨					
					٢,٠					
					٢,٤					
					عرض	Image Settings	إعدادات اللون	BrilliantColor™	اللون	١٠~١
										دافئ
										متوسط
										البرودة معتدل او بارد
R [افتراضي]										
G										
B										
C										
Y										
M										
W										
عرض	Image Settings	تجانس الألوان	حرارة اللون	[وضع البيانات]	تدرج الألوان					
					التشبع					
					كسب					

استخدام جهاز العرض

القائمة الرئيسية	القائمة الفرعية	القائمة الفرعية ٢	القائمة الفرعية ٣	القائمة الفرعية ٤	القيم	
عرض	Image Settings	إعدادات اللون	تجانس الألوان	إعادة الضبط	إلغاء [افتراضي]	
				نعم		
				خروج		
				تحيز/كسب RGB	كسب الأحمر	٥٠~٥٠٠
					كسب الأخضر	٥٠~٥٠٠
					كسب الأزرق	٥٠~٥٠٠
					انحياز الأحمر	٥٠~٥٠٠
					انحياز الأخضر	٥٠~٥٠٠
					انحياز الأزرق	٥٠~٥٠٠
				إعادة الضبط	إلغاء [افتراضي]	
			نعم			
			خروج			
			مدى اللون [ليس دخل HDMI]	تلقائي [افتراضي]	RGB	
					YUV	
			مدى اللون [دخل HDMI]	تلقائي [افتراضي]	RGB (٢٥٥-٠)	
					RGB (٢٣٥-١٦)	
					YUV	
			مستوى الأبيض	٣١~٠ (بناء على الإشارة)		
				٥~٥- (بناء على الإشارة)		
				٠		
			مستوى الأسود	٧,٥		
				٠		
			IRE	إطفاء		
				تشغيل [افتراضي]		
			الإشارة	Automatic		
				التردد	١٠~١٠٠ (بناء على الإشارة) [الوضع الافتراضي: ٠]	
طور	٣١~٠ (بناء على الإشارة) [الوضع الافتراضي: ٠]					
موقع أفقي	٥~٥- (بناء على الإشارة) [الوضع الافتراضي: ٠]					
موقع عمودي	٥~٥- (بناء على الإشارة) [الوضع الافتراضي: ٠]					
خروج						
نمط الإضاءة	ساطع					
	إيكولوجي					
	Dynamic					
	الإيكولوجية +					
إعادة الضبط						
				إعادة الضبط		

استخدام جهاز العرض

القائمة الرئيسية	القائمة الفرعية	القائمة الفرعية ٢	القائمة الفرعية ٣	القائمة الفرعية ٤	القيم		
عرض	الأبعاد الثلاثية	وضع ثلاثي الأبعاد			إطفاء		
					ارتباط DLP [افتراضي]		
					IR		
		3D->2D				الأبعاد الثلاثية [افتراضي]	
						L	
						R	
						تلقائي [افتراضي]	
		النمط 3D				القمة والأسفل	
						Top and Bottom	
						Frame Sequential	
	عكس تزامن 3 بُعد				تشغيل		
					إطفاء [افتراضي]		
	Aspect Ratio					٣:٤	
						٩:١٦	
						١٠:١٦ [طراز WUXGA]	
					LBX		
					أصلية		
					تلقائي		
قناع الحافة					١٠٠٠ [الوضع الافتراضي: ٠]		
					٢٥٥٥- [الوضع الافتراضي: ٠]		
زوم					٥٠٠٥٠- [الوضع الافتراضي: ٠]		
					٥٠٠٥٠- [الوضع الافتراضي: ٠]		
إزاحة الصورة					٤٠٠٤٠٠-		
					إطفاء [افتراضي]		
تشوه					تشغيل		
					١٠٠٠ [افتراضي: ٥]		
كتم الصوت					الأمامي  [افتراضي]		
					الجانب الخلفي 		
إعداد	عرض				سقف - علوي 		
					خلف - علوي 		
					٩:١٦		
					١٠:١٦ [افتراضي]		
	نوع الشاشة					إطفاء	
						تشغيل [افتراضي]	
	إعداد المصباح	منبه المصباح				إلغاء [افتراضي]	
						نعم	
		إعادة ضبط المصباح					

استخدام جهاز العرض

القائمة الرئيسية	القائمة الفرعية	القائمة الفرعية ٢	القائمة الفرعية ٣	القائمة الفرعية ٤	القيم		
إعداد	Filter Settings	Optional Filter Installed			نعم		
					لا		
		مرشح تنذير	ساعات استخدام المرشح				(للقراءة فقط)
							إطفاء
							٣٠٠ ساعة
							٥٠٠ ساعة [افتراضي]
		إعادة ترشيح					٨٠٠ ساعة
							١٠٠٠ ساعة
		إعداد	Power Settings	تشغيل مباشر			إطفاء [افتراضي]
							تشغيل
تشغيل الإشارة							إطفاء [افتراضي]
							تشغيل
إيقاف ألي (دقيقة)							١٨٠~٠ (زيادات بمعدل ٥ دقائق) افتراضي: ٢٠]
							موقت النوم (دقيقة)
تشغيل دائم							٩٩٠~٠ (زيادات بمعدل ٣٠ دقيقة) [الوضع الافتراضي: ٠]
							لا [افتراضي]
استئناف سريع							نعم
							إطفاء [افتراضي]
وضع الطاقة (استعداد)					تشغيل		
					نشط		
USB Power					ايكولوجي [افتراضي]		
					إطفاء		
الأمان					تشغيل		
					تلقائي [افتراضي]		
الأمان	موقت الأمان				إطفاء		
					شهر		
					يوم		
تغيير كلمة السر					ساعة		
إعدادات HDMI Link	HDMI Link				إطفاء		
					تشغيل		
	شامل لعروض التلفزيون					لا	
						نعم	
	Power On Link					متبادل	
						PJ->Device	
	Power Off Link					Device->PJ	
						إطفاء	
					تشغيل		





استخدام جهاز العرض

القائمة الرئيسية	القائمة الفرعية	القائمة الفرعية ٢	القائمة الفرعية ٣	القائمة الفرعية ٤	القيم		
إعدادات البعد [حسب وحدة التحكم من بعد]	نموذج الاختبار				شبكة خضراء		
					شبكة أرجوانية		
					شبكة بيضاء		
					أبيض		
					إطفاء		
	مستخدم ١	وظيفة IR				تشغيل	
						إطفاء	
		مستخدم ٢					HDMI2
							نموذج الاختبار
							LAN (نوع ٣ (9 IO) فقط)
							الإضاءة
							التباين
							مؤقت النوم [افتراضي]
							تجانس الألوان
							حرارة اللون
						Gamma	
						عرض	
						إعداد المصباح	
						زوم	
						تجميد	
				MHL (النوع ٢ (8 IO) والنوع ٣ (9 IO) فقط)			
مستخدم ٢					HDMI2		
					نموذج الاختبار		
					LAN (نوع ٣ (9 IO) فقط)		
					الإضاءة		
					التباين		
					مؤقت النوم		
					تجانس الألوان [افتراضي]		
					حرارة اللون		
					Gamma		
					عرض		
					إعداد المصباح		
					زوم		
					تجميد		
					MHL (النوع ٢ (8 IO) والنوع ٣ (9 IO) فقط)		

استخدام جهاز العرض

القيم	القائمة الفرعية ٤	القائمة الفرعية ٣	القائمة الفرعية ٢	القائمة الفرعية	القائمة الرئيسية
HDMI2			مستخدم ٣	إعدادات البعد [حسب وحدة التحكم من بعد]	
نموذج الاختبار					
LAN (نوع ٣ (9 IO فقط)					
الإضاءة					
التباين					
موقت النوم					
تجانس الألوان					
حرارة اللون [افتراضي]					
Gamma					
عرض					
إعداد المصباح					
زوم					
تجميد					
MHL (النوع ٢ (8 IO) والنوع ٣ (9 IO فقط)					
٩٩~٠				رقم الجهاز	
English [افتراضي]			اللغة	خيارات	إعداد
Deutsch					
Français					
Italiano					
Español					
Português					
Polski					
Nederlands					
Svenska					
Norsk/Dansk					
Suomi					
ελληνικά					
繁體中文					
简体中文					
日本語					
한국어					
Русский					
Magyar					
Čeština					
عربي					
ไทย					
Türkçe					
فارسی					
Tiếng Việt					
Bahasa Indonesia					
Română					
Slovenčina					

استخدام جهاز العرض

القيم	القائمة الفرعية ٤	القائمة الفرعية ٣	القائمة الفرعية ٢	القائمة الفرعية	القائمة الرئيسية
CC1			تعليق مغلق		
CC2					
إطفاء [افتراضي]					
 علوي أيسر		موضع القائمة	Menu Settings		
 علوي يمين					
 وسط [افتراضي]					
 سفلي أيسر					
 سفلي يمين					
إطفاء					
٥ ثوانٍ		Menu Timer			
١٠ ثوانٍ [افتراضي]					
إطفاء [افتراضي]					
تشغيل			مصدر تلقائي		
HDMI1 / MHL			مصدر الدخل		
HDMI2					
VGA					
Video					
افتراضي [افتراضي]		HDMI1 / MHL (النوع ٣ (9 IO) (النوع ٢ (8 IO))		اسم الدخول	إعداد
مخصص					
افتراضي [افتراضي]		HDMI2 (النوع ٣ (9 IO) (النوع ٢ (8 IO))			
مخصص					
افتراضي [افتراضي]		HDMI (النوع ١ (7 IO))			
مخصص					
افتراضي [افتراضي]		VGA			
مخصص					
افتراضي [افتراضي]		Video			
مخصص					
إطفاء [افتراضي]			تبريد عالي		
تشغيل					
إطفاء [افتراضي]			Display Mode Lock		
تشغيل					
إطفاء [افتراضي]			قفل لوحة المفاتيح		
تشغيل					
إطفاء [افتراضي]			إخفاء المعلومات		
تشغيل					
افتراضي [افتراضي]			الشعار		
محايد					
مستخدم					

استخدام جهاز العرض

القيم	القائمة الفرعية 4	القائمة الفرعية 3	القائمة الفرعية 2	القائمة الفرعية	القائمة الرئيسية	
بلا [افتراضي: لطرار الفيديو/الصوت والصورة الاحترافية]					إعداد	
أزرق [افتراضي لطرار البيانات]						
أحمر			لون الخلفية	خيارات		
أخضر						
رمادي						
الشعار						
إلغاء [افتراضي]			Reset OSD	إعادة الضبط	إعداد	
نعم						
إلغاء [افتراضي]			Reset to Default			
نعم						
(للقراءة فقط)			حالة الشبكة			LAN
(للقراءة فقط)			عنوان MAC			
إطفاء [افتراضي]			DHCP			
تشغيل			عنوان IP			
192,168,0,100 [الوضع الافتراضي]			قناع الشبكة الفرعية			
255,255,255,0 [الوضع الافتراضي]			البوابة			
192,168,0,254 [الوضع الافتراضي]			DNS			
192,168,0,51 [الوضع الافتراضي]			إعادة الضبط			
إطفاء			Crestron		تحكم	
تشغيل [افتراضي]						
ملاحظة: منفذ ٤١٧٩٤			Extron			
إطفاء						
تشغيل [افتراضي]			PJ Link			
ملاحظة: منفذ ٤٣٥٢						
إطفاء			AMX Device Discovery			
تشغيل [افتراضي]						
ملاحظة: منفذ ٩١٣١			Telnet			
إطفاء						
تشغيل [افتراضي]			HTTP			
ملاحظة: منفذ ٨٠						

استخدام جهاز العرض

القائمة الرئيسية	القائمة الفرعية	القائمة الفرعية ٢	القائمة الفرعية ٣	القائمة الفرعية ٤	القيم	
المعلومات	Regulatory					
	الرقم التسلسلي					
	المصدر					
	دقة الوضع				٠٠x٠٠	
	Refresh Rate				٠,٠٠ هرتز	
	نمط العرض					
	وضع الطاقة (استعداد)					
	عمر المصباح	ساطع				٠ ساعة
		ايكولوجي				٠ ساعة
		Dynamic				٠ ساعة
		الايكولوجية +				٠ ساعة
		المجموع				
	حالة الشبكة					
	عنوان IP					
	رقم الجهاز					٩٩~٠٠
	ساعات استخدام المرشح					
	نمط الإضاءة					
	إصدار البرنامج الثابت	System				
		LAN				
		MCU				

ملاحظة:

- سوف عمل خاصية "إعادة ضبط المصباح" الموجودة في نظام العرض على الشاشة على إعادة تعيين ساعات المصباح في نظام العرض على الشاشة وساعات المصباح في وضع الخدمة، على ألا يتم إعادة تعيين ساعات المصباح في وضع الخدمة.
- يمكن ضبط كل وضع من أوضاع العرض وحفظ القيمة.
- في وضع التوقيت ثلاثي الأبعاد، يتم تعطيل خاصية الزوم/قناع الحافة لمنع تقطع الصورة.

قائمة العرض

قائمة إعدادات الصورة المعروضة

نمط العرض (وضع البيانات)

هناك العديد من إعدادات المصنع مسبقاً الضبط التي تم تحسينها لتناسب أنواعاً متعددة من الصور.

- عرض تقديمي: يناسب هذا الوضع عرض العروض التقديمية على برنامج PowerPoint، عند توصيل جهاز العرض بالكمبيوتر.
- ساطع: أقصى مستوى سطوع من دخل الكمبيوتر الشخصي.
- سينما: تحديد هذا الوضع مع نظام العرض المسرحي.
- لعبة: تحديد هذا الوضع لزيادة مستوى السطوع ووقت الاستجابة للاستمتاع بألعاب الفيديو.
- sRGB: ألوان دقيقة قياسية.
- DICOM SIM: يمكن لهذا الوضع أن يعرض صورة طبية أحادية اللون مثل التصوير الشعاعي بأشعة إكس، والتصوير بالرنين المغناطيسي، إلخ.
- مستخدم: تذكر إعدادات المستخدم.
- الأبعاد الثلاثية: لتجربة التأثير ثلاثي الأبعاد، تحتاج إلى نظارة ثلاثية الأبعاد. تحقق من اشمال جهاز الكمبيوتر/الجهاز المحمول على بطاقة رسومات مخزنة رباعية بإخراج إشارة ١٢٠ هرتز مع تثبيت مشغل ثلاثي الأبعاد.

استخدام جهاز العرض

لون الحائط

تُستخدم هذه الوظيفة للحصول على صورة شاشة محسنة وفقا للون الحائط. التحديد من بين إيقاف التشغيل والسبورة والأصفر الفاتح والأخضر الفاتح والأزرق الفاتح والوردي والرمادي.

الإضاءة

ضبط درجة سطوع الصورة.

التباين

يتحكم مستوى التباين في درجة الاختلاف بين أكثر أجزاء الصورة سطوعًا وإعتامًا،

حدة اللون

ضبط حدة الألوان في الصورة.

اللون

ضبط صورة الفيديو من الأسود والأبيض إلى لون كامل التشبع.

تدرج اللون

ضبط توازن اللونين الأحمر والأخضر.

Gamma

إعداد نوع منحنى جاما. بعد الانتهاء من الإعداد الأولي والضبط الدقيق، استخدم خطوات ضبط الغاما لتحسين إخراج الصورة.

- فيلم: للعرض بنظام المسرح المنزلي.
- **Video**: للوصول إلى مصدر الفيديو أو التلفزيون.
- **الرسومات**: لمصدر الكمبيوتر الشخصي/الصورة فوتوغرافية.
- **قياسي (٢,٢)**: للإعداد القياسي.
- **٨,٠ / ٢,٠ / ٤,٤**: لمصدر الكمبيوتر الشخصي/صورة فوتوغرافية معينة.

إعدادات اللون

تهيئة إعدادات اللون.

- **BrilliantColor™**: يستخدم هذا العنصر القابل للضبط أسلوبًا جديدًا لمعالجة الألوان وإدخال تحسينات لضمان درجة سطوع أعلى وتوفير ألوان واقعية وأكثر حيوية في الصورة.
- **حرارة اللون (وضع البيانات)**: اختر درجة حرارة اللون من بين دافئ أو وسط أو بارد.
- **تجانس الألوان**: تحديد الخيارات التالية:
 - اللون: ضبط مستوى اللون الأحمر (R) والأخضر (G) والأسود (B) والأزرق السماوي (C) والأصفر (Y) والأرجواني (M) والأبيض (W) للصورة.
 - تدرج الألوان: ضبط توازن اللونين الأحمر والأخضر.
 - التشبع: ضبط صورة الفيديو من الأسود والأبيض إلى لون كامل التشبع.
 - كسب: ضبط سطوع الصورة.
 - إعادة الضبط: استعادة إعدادات المصنع الافتراضية لمطابقة الألوان.
 - خروج: الخروج من قائمة "تجانس الألوان".
- **تحيز/كسب RGB**: يتيح هذا الإعداد إمكانية تهيئة سطوع (كسب) وتباين (تحيز) الصورة.
 - إعادة الضبط: استعادة إعدادات المصنع الافتراضية على تحيز/كسب RGB.
 - خروج: الخروج من قائمة "تحيز/كسب RGB".

استخدام جهاز العرض



- مدى اللون (دخل غير HDMI فقط): اختر نوع مصفوفة ألوان مناسب مما يلي: تلقائي أو RGB أو YUV.
- مدى اللون (دخل HDMI فقط) يحدد نوع مصفوفة ألوان مناسب مما يلي: تلقائي RGB (٢٥٥-٠) و RGB (٢٣٥-١٦) و YUV.
- مستوى الأبيض: يسمح للمستخدم بضبط مستوى الأبيض عند إدخال إشارات الفيديو.
- ملاحظة: يمكن ضبط مستوى اللون الأبيض فقط لمصادر دخل الفيديو/الفائق/الفيديو.
- مستوى الأسود: يسمح للمستخدم بضبط مستوى الأسود عند إدخال إشارات الفيديو.
- ملاحظة: يمكن ضبط مستوى اللون الأسود فقط لمصادر دخل الفيديو/الفائق/الفيديو.
- IRE: يسمح للمستخدم بضبط قيمة IRE عند إدخال إشارات الفيديو.
- ملاحظة:
- لا تتاح IRE سوى مع تنسيق فيديو NTSC فقط.
- يمكن ضبط IRE فقط لمصادر دخل الفيديو.

الإشارة

ضبط خيارات الإشارة.

- **Automatic:** تهيئة الإشارة تلقائيًا (تظهر عناصر التردد والطور باللون الرمادي). إذا تم تعطيل الوضع التلقائي، سوف تظهر عناصر التردد والطور لضبط الإعدادات وحفظها.
- التردد: يؤدي إلى تغيير معدل تكرار البيانات المعروضة لتطابق معدل تكرار البيانات ببطاقة الرسومات في الكمبيوتر. لا تستخدم هذه الوظيفة إذا ظهرت مهتزة رأسياً.
- طور: قم بمزامنة توقيت إشارة العرض مع بطاقة الرسومات. تتيح هذه الوظيفة تصحيح الصورة إذا بدت غير مستقرة أو مهتزة.
- موقع أفقي: ضبط الوضع الأفقي للصورة.
- موقع عمودي: ضبط الوضع الرأسي للصورة.
- خروج: الخروج من قائمة "الإشارة".
- ملاحظة: يمكن ضبط الإشارة فقط لمصادر دخل RGB/الفيديو المركب.

نمط الإضاءة (بيانات قاعدة المصباح)

ضبط إعدادات وضع السطوع مع أجهزة العرض المزودة بمصباح.

- ساطع: اختر "ساطع" لزيادة مستوى السطوع.
- إيكولوجي: اختر "إيكولوجي" لإعتماد مصباح جهاز العرض إذ يسهم ذلك في تخفيف استهلاك الطاقة وإطالة عمر المصباح.
- Dynamic: اختر "Dynamic" لتخفيض طاقة مصباح جهاز العرض، وهو ما يعتمد على مستوى إضاءة المحتوى كما يضبط استهلاك طاقة المصباح بين ٨٠٪ و ٣٠٪ بشكل ديناميكي. وهكذا يزيد العمر الافتراضي للمصباح.
- الإيكولوجية +: عند تنشيط الإيكولوجية + الوضع يتم تلقائيًا اكتشاف مستوى سطوع المحتوى من أجل تقليل استهلاك طاقة الللمبة بشكل كبير (يصل إلى ٧٠٪) أثناء فترات عدم النشاط.

استخدام جهاز العرض

إعادة الضبط

استعادة إعدادات المصنع الافتراضية لإعدادات الألوان.

قائمة العرض ثلاثي الأبعاد

وضع ثلاثي الأبعاد

استخدم الخيار في تعطيل خاصية العرض ثلاثي الأبعاد أو تحديد خاصية العرض ثلاثي الأبعاد المناسبة.

- **إطفاء:** حدد "إطفاء" لإيقاف تشغيل الوضع ثلاثي الأبعاد..
- **ارتباط DLP:** حدد هذا الخيار لاستخدام الإعدادات المحسنة لنظارات DLP ثلاثية الأبعاد.
- **IR:** حدد "IR" لاستخدام الإعداد المحسن لنظارات الأبعاد الثلاثية المعتمدة على الأشعة تحت الحمراء.

3D->2D

استخدم هذا الخيار لتحديد كيفية ظهور المحتويات ثلاثية الأبعاد على الشاشة.

- **الأبعاد الثلاثية:** عرض إشارة ثلاثية الأبعاد.
- **L (يسار):** عرض الإطار الأيسر لمحتوى ثلاثي الأبعاد.
- **R (يمين):** عرض الإطار الأيمن لمحتوى ثلاثي الأبعاد.

النمط 3D

استخدم هذا الخيار لتحديد المحتوى المناسب لتنسيق ثلاثي الأبعاد.

- **تلقائي:** عند الكشف عن إشارة تحديد ثلاثية الأبعاد، يتم اختيار تنسيق ثلاثي الأبعاد تلقائيًا.
- **القمة والأسفل:** عرض إشارة ثلاثية الأبعاد في تنسيق "جنبًا إلى جنب".
- **Top and Bottom:** عرض إشارة ثلاثية الأبعاد في تنسيق "Top and Bottom".
- **Frame Sequential:** عرض إشارة ثلاثية الأبعاد في تنسيق "Frame Sequential".

عكس تزامن 3 بعد

استخدم هذا الخيار لتمكين/تعطيل وظيفة عكس مزامنة ثلاثي الأبعاد.

عرض قائمة نسبة العرض إلى الارتفاع

Aspect Ratio

تحديد نسبة عرض الصورة المعروضة إلى ارتفاعها بين الخيارات التالية:

- **٣:٤:** يناسب هذا التنسيق مصادر الدخل ٣:٤.
- **٩:١٦:** يناسب هذا التنسق مصادر الدخل ٩:١٦، مثل أجهزة التلفزيون عالي الدقة ومشغلات أقراص DVD المطورة لتناسب الشاشات التلفزيونية العريضة.
- **١٠:١٦ (طراز WUXGA فقط):** يناسب هذا التنسيق مصادر الدخل ١٠:١٦، مثل أجهزة الكمبيوتر المحمول ذات الشاشات العريضة.
- **LBX:** يعمل هذا التنسيق مع المصادر التي لا تظهر صورها بنسبة عرض إلى ارتفاع ٩×١٦ ومع تلك التي بتنسيق مربع الأحرف، وفي حالة استخدام عدسات خارجية ٩×١٦ لعرض صورة بنسبة عرض إلى ارتفاع ١:٢,٣٥ باستخدام دقة كاملة.
- **أصلية:** يعرض هذا التنسيق الصورة الأصلية دون أي تعديل في حجمها.
- **تلقائي:** يتيح اختيار نمط العرض المناسب تلقائيًا.

استخدام جهاز العرض

ملاحظة:

- من الطبيعي أن تظهر أشرطة سوداء في الجزء الأيمن والأيسر من الصورة مع مستوى الدقة بطراز WUXGA وحول الصورة بمستوى دقة يساوي 1080p في كل وضع نسبة الارتفاع إلى العرض.
- ويتغير حجم الأشرطة السوداء حسب نسبة الارتفاع إلى العرض.

الأشرطة السوداء:

منطقة نشطة في طراز WUXGA

منطقة نشطة 1080p

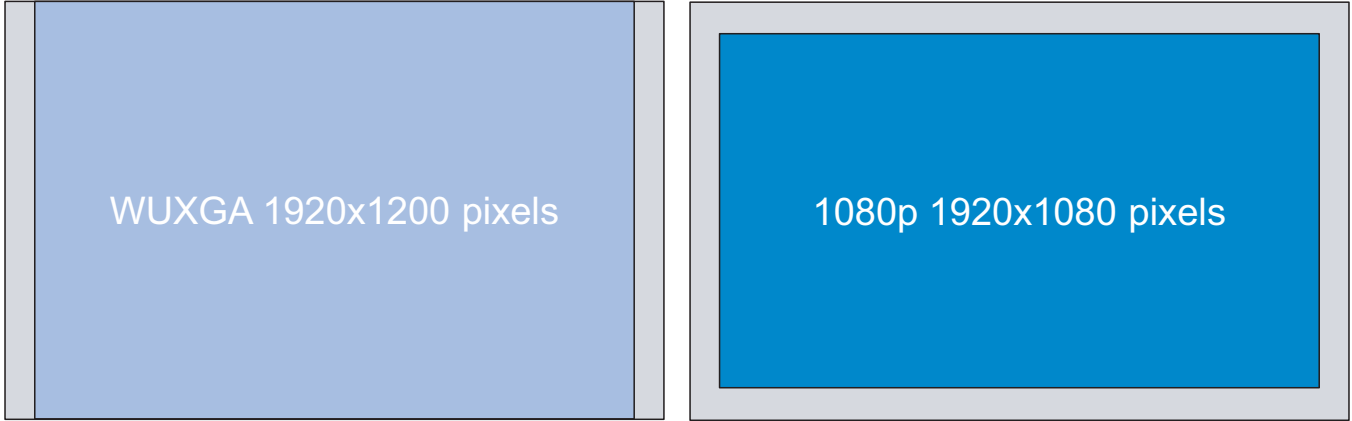

لأجهزة العرض ذات مستوى دقة WUXGA (1920 × 1200)

نسبة العرض إلى الارتفاع			التنسيق
3:4	9:16	10:16	
			أصلية
			9:16
			كامل
			تكبير / تصغير
			تلقائي

استخدام جهاز العرض

ملاحظة:

- معلومات تفصيلية حول وضع **LBX**:
 - لم يتم تحسين بعض أقراس **DVD** بتنسيق **Letter-Box** لأجهزة التلفزيون 9×16 . في هذه الحالة لن تظهر الصورة كما ينبغي عند عرضها في وضع $9:16$. وعندئذٍ يرجى محاولة استخدام الوضع $3:4$ لمشاهدة قرص الفيديو الرقمي **DVD**. إذا لم يكن المحتوى في الوضع $3:4$ ، فستظهر قضبان سوداء حول الصورة في العرض $9:16$. في هذا النوع من المحتوى، يمكنك استخدام وضع **LBX** لملء الصورة في عرض $9:16$.
 - إذا كنت تستخدم عدسة خارجية مشوهة، يتيح لك وضع **LBX** مشاهدة محتوى $1:2,35$ (بما في ذلك مصدر فيلم **DVD** و **HDTV** مشوه) يدعم التشوه العريض والذي تم تحسينه لعرض 16×9 في صورة $2,35:1$ عريضة، لن تظهر أشرطة سوداء في هذه الحالة، ويتم استخدام طاقة المصباح والدقة الرأسية بشكل كامل.
- لاستخدام تنسيق **superwide**، قم بما يلي:
 - (أ) ضبط نسبة عرض الشاشة إلى ارتفاعها على $2,0$: 1 .
 - (ب) محاذاة صورة جهاز العرض على الشاشة بشكل صحيح.

جدول تغيير المقاس 1080P :

شاشة 9:16	480i/p	576i/p	1080i/p	720p	كمبيوتر
2x4	تغيير الحجم على 1080×1440 .				
9×16	تغيير الحجم على 1080×1920 .				
LBX	تغيير الحجم على 1440×1920 ، ثم عرض الصورة المركزية بمقاس 1080×1920 على الشاشة.				
أصلية	$1:1$ رسم خرائط مركزية.				
تلقائي	لن يتم تغيير المقياس، وسوف يتم عرض الصورة بدقة تعتمد على مصدر الدخل. - إذا تم اختيار هذا التنسيق، فإن نوع الشاشة سيصبح $9:16$ تلقائيًا (1080×1920) - إذا كان المصدر $3:4$ ، سيتم ضبط الحجم التلقائي على 1080×1440 - إذا كان المصدر $9:16$ ، سيتم ضبط الحجم التلقائي على 1080×1920 - إذا كان المصدر هو ضبط الحجم التلقائي $10:16$ إلى 1200×1920 وقطع منطقة 1080×1920 للعرض				

قاعدة تعيين 1080P التلقائية:

تلقائي	دقة الإدخال		تلقائي/ضبط	
	الدقة الأفقية	الدقة الرأسية	تلقائي	ضبط
3:4	640	480	1080	1920
	800	600	1080	1440
	1024	768	1080	1440
	1280	1024	1080	1440
	1400	1050	1080	1440
	1600	1200	1080	1440
	1280	720	1080	1920
كمبيوتر محمول واسع	1280	768	1080	1800
	1280	800	1080	1728
	720	576	1080	1350
SDTV	720	480	1080	1620
	720	720	1080	1920
HDTV	1280	720	1080	1920
	1920	1080	1080	1920

استخدام جهاز العرض

جدول تغيير حجم WUXGA (نوع الشاشة ١٦:١٠):

كمبيوتر	720p	1080i/p	576i/p	480i/p	١٦ : ١٠ شاشة
				تغيير الحجم إلى ١٦٠٠x١٢٠٠.	٣x٤
				تغيير الحجم إلى ١٩٢٠x١٢٠٠.	١٠x١٦
				تغيير الحجم إلى ١٩٢٠x١٤٤٠، ثم عرض الصورة المركزية بمقاس ١٩٢٠x١٢٠٠ على الشاشة.	LBX
				١:١ رسم خرائط مركزية. - لن يتم أي تغيير في الحجم؛ تعتمد الدقة على مصدر الإدخال المستخدم ويتم بعد ذلك عرضها.	أصلية
				- في حالة تحديد هذا التنسيق، يصبح نوع الشاشة ١٠:١٦ تلقائيًا (١٢٠٠x١٩٢٠). - إذا كان المصدر ٣:٤، سيتم إعادة ضبط الحجم تلقائيًا على ١٦٠٠x١٢٠٠. - إذا كان المصدر ٩:١٦، سيتم ضبط الحجم التلقائي على ١٩٢٠ x ١٠٨٠. - إذا كان المصدر ١٠:١٦، سيتم إعادة ضبط الحجم تلقائيًا على ١٩٢٠x١٢٠٠.	تلقائي

قاعدة تعيين WUXGA التلقائية (نوع الشاشة ١٦:١٠):

تلقائي	دقة الإدخال		تلقائي/ضبط	
	الدقة الأفقية	الدقة الرأسية	١٩٢٠	١٢٠٠
٣:٤	٦٤٠	٤٨٠	١٦٠٠	١٢٠٠
	٨٠٠	٦٠٠	١٦٠٠	١٢٠٠
	١٠٢٤	٧٦٨	١٦٠٠	١٢٠٠
	١٢٨٠	١٠٢٤	١٦٠٠	١٢٠٠
	١٤٠٠	١٠٥٠	١٦٠٠	١٢٠٠
	١٦٠٠	١٢٠٠	١٦٠٠	١٢٠٠
	١٢٨٠	٧٢٠	١٩٢٠	١٠٨٠
كمبيوتر محمول واسع	١٢٨٠	٧٦٨	١٩٢٠	١١٥٢
	١٢٨٠	٨٠٠	١٩٢٠	١٢٠٠
SDTV	٧٢٠	٥٧٦	١٥٠٠	١٢٠٠
	٧٢٠	٤٨٠	١٨٠٠	١٢٠٠
HDTV	١٢٨٠	٧٢٠	١٩٢٠	١٠٨٠

جدول التحجيم WUXGA (نوع الشاشة ١٦:٩):

كمبيوتر	720p	1080i/p	576i/p	480i/p	١٦ : ٩ شاشة
				تغيير الحجم على ١٤٤٠x١٠٨٠.	٣x٤
				تغيير الحجم على ١٩٢٠x١٠٨٠.	٩x١٦
				تغيير الحجم على ١٩٢٠x١٤٤٠، ثم عرض الصورة المركزية بمقاس ١٩٢٠x١٠٨٠ على الشاشة.	LBX
				١:١ رسم خرائط مركزية. - لن يتم أي تغيير في الحجم؛ تعتمد الدقة على مصدر الإدخال المستخدم ويتم بعد ذلك عرضها.	أصلية
				١:١ رسم خرائط مركزية. - لن يتم أي تغيير في الحجم؛ تعتمد الدقة على مصدر الإدخال المستخدم ويتم بعد ذلك عرضها.	تلقائي
				- إذا تم اختيار هذا التنسيق، فإن نوع الشاشة سيصبح ٩:١٦ تلقائيًا (١٠٨٠x١٩٢٠). - إذا كان المصدر ٣:٤، سيتم ضبط الحجم التلقائي على ١٤٤٠x١٠٨٠. - إذا كان المصدر ٩:١٦، سيتم ضبط الحجم التلقائي على ١٩٢٠ x ١٠٨٠. - إذا كان المصدر هو ضبط الحجم التلقائي ١٠:١٦ إلى ١٩٢٠ x ١٢٠٠ وقطع منطقة ١٠٨٠x١٩٢٠ للعرض	تلقائي

استخدام جهاز العرض

قاعدة تعيين WUXGA التلقائية (نوع الشاشة ١٦:٩):

تلقائي/ضبط		دقة الإدخال		تلقائي
١٠.٨٠	١٩٢٠	الدقة الرأسية	الدقة الأفقية	
١٠.٨٠	١٤٤٠	٤٨٠	٦٤٠	٣:٤
١٠.٨٠	١٤٤٠	٦٠٠	٨٠٠	
١٠.٨٠	١٤٤٠	٧٦٨	١٠٢٤	
١٠.٨٠	١٤٤٠	١٠٢٤	١٢٨٠	
١٠.٨٠	١٤٤٠	١٠٥٠	١٤٠٠	
١٠.٨٠	١٤٤٠	١٢٠٠	١٦٠٠	
١٠.٨٠	١٩٢٠	٧٢٠	١٢٨٠	
١٠.٨٠	١٨٠٠	٧٦٨	١٢٨٠	
١٠.٨٠	١٧٢٨	٨٠٠	١٢٨٠	
١٠.٨٠	١٣٥٠	٥٧٦	٧٢٠	SDTV
١٠.٨٠	١٦٢٠	٤٨٠	٧٢٠	
١٠.٨٠	١٩٢٠	٧٢٠	١٢٨٠	HDTV
١٠.٨٠	١٩٢٠	١٠٨٠	١٩٢٠	

عرض قائمة قناع الحافة

قناع الحافة

استخدم هذه الوظيفة في إزالة تشويش ترميز الفيديو الموجودة على حافة مصدر إشارة الفيديو.

عرض قائمة العرض

زوم

تستخدم هذه الخاصية في تصغير أو تكبير حجم الصورة على شاشة العرض.

عرض قائمة إزاحة الصور

إزاحة الصورة

ضبط وضع الصورة المعروضة أفقياً أو رأسياً.

عرض قائمة التشويه

تشويه

ضبط تشويه الصورة الناتج عن إمالة جهاز العرض.

استخدام جهاز العرض

قائمة الصوت

قائمة كتم الصوت

كتم الصوت

استخدم هذا الخيار لإيقاف الصوت بشكل مؤقت.

- تشغيل: اختر "تشغيل" لتشغيل خاصية كتم الصوت.
- إطفاء: اختر "إطفاء" لإيقاف تشغيل خاصية كتم الصوت.

ملاحظة:

- تؤثر وظيفة "كتم الصوت" (كتم الصوت) على مستوى صوت السماع الداخلية والخارجية.
- عند توصيل سماعة خارجية، يتم كتم صوت السماع الداخلية تلقائيًا.

قائمة مستوى الصوت

صوت

ضبط مستوى الصوت.

قائمة الإعداد

إعداد قائمة العرض

عرض

تحديد العرض المفضل من بين العرض الأمامي والخلفي والسقف العلوي والخلفي العلوي.

إعداد قائمة نوع الشاشة

نوع الشاشة (لتراز WUXGA فقط):

اختر نوع الشاشة من بين ٩:١٦ و ١٠:١٦.

إعداد قائمة إعدادات المصباح

منبه المصباح

اختر هذه الوظيفة لعرض رسالة التحذير أو إخفاؤها عند ظهور رسالة استبدال المصباح. إذ تظهر تلك الرسالة قبل الموعد المقترح لاستبدال المصباح بـ ٣٠ ساعة.

إعادة ضبط المصباح

يتيح إعادة ضبط عداد ساعات عمر اللمبة بعد استبدالها.

إعداد قائمة إعدادات المرشح

Optional Filter Installed

ضبط إعداد رسالة الإنذار.

- نعم: عرض رسالة تحذير بعد مضي ٥٠٠ ساعة من الاستخدام.
- ملاحظة: لا تظهر خيارات "ساعات استخدام المرشح / مرشح تنكير / إعادة ترشيح" إلا في حالة ضبط "Optional Filter Installed" على "نعم".
- لا: إطفاء رسالة التحذير.

استخدام جهاز العرض

ساعات استخدام المرشح

عرض وقت المرشح.

مرشح تذكير

اختر هذه الوظيفة لعرض رسالة التحذير أو إخفاؤها عند ظهور رسالة استبدال المرشح. من الخيارات المتاحة إطفاء التشغيل و ٣٠٠ و ٥٠٠ و ٨٠٠ و ١٠٠٠ ساعة.

إعادة ترشيح

يتيح إعادة ضبط عداد مرشح الغبار بعد استبدال أو تنظيف مرشح الغبار.

إعداد قائمة إعدادات الطاقة

تشغيل مباشر

اختر "تشغيل" لتنشيط وضع التشغيل المباشر. يتم تشغيل جهاز العرض تلقائيًا عند توصيله بمصدر التيار الكهربائي دون الحاجة إلى الضغط على مفتاح "الطاقة" الموجود بلوحة المفاتيح أو وحدة التحكم عن بعد.

تشغيل الإشارة

اختر "تشغيل" لتنشيط وضع طاقة الإشارة. يعمل جهاز العرض تلقائيًا عند اكتشاف إشارة، بدون الضغط على مفتاح "الطاقة" الموجود بلوحة مفاتيح جهاز العرض أو وحدة التحكم عن بعد.

ملاحظة:

- إذا كان خيار "تشغيل الإشارة" في وضع "تشغيل"، يصبح استهلاك جهاز العرض للطاقة في وضع الاستعداد أكثر من 3 وات.
- يمكن أن يدعم "تشغيل الإشارة" VGA (إشارة RGB) و HDMI.

إيقاف آلي (دقيقة)

يتيح ضبط الفاصل الزمني لمؤقت العد التنازلي. حيث يبدأ تشغيل مؤقت العد التنازلي في حالة عدم استقبال جهاز العرض لأية إشارات. ويتم إيقاف تشغيل الجهاز تلقائيًا عند الانتهاء من العد (في دقائق).

مؤقت النوم (دقيقة)

تكوين مؤقت النوم.

- **مؤقت النوم (دقيقة):** يتيح ضبط الفاصل الزمني لمؤقت العد التنازلي. سيبدأ مؤقت العد التنازلي في العمل عند وجود أو عدم وجود إشارة مرسلة إلى جهاز العرض. ويتم إيقاف تشغيل الجهاز تلقائيًا عند الانتهاء من العد (في دقائق).
- **ملاحظة:** يتم إعادة تعيين "مؤقت النوم" في كل مرة يتم فيها إيقاف جهاز العرض.
- **تشغيل دائم:** تحقق من تشغيل مؤقت السكون دائمًا.

استئناف سريع

ضبط إعداد الاستئناف السريع.

- **تشغيل:** إذا تم إطفاء جهاز العرض عن غير قصد، تتيح هذه الميزة لجهاز العرض أن يعمل فورًا مرة أخرى، وذلك إذا تم اختيارها في غضون ١٠٠ ثانية.
- **إطفاء:** سوف تبدأ المروحة في تبريد الجهاز بعد ١٠ ثوانٍ عندما يقوم المستخدم بإطفاء جهاز العرض.

وضع الطاقة (استعداد)

ضبط إعداد وضع الطاقة.

- **نشط:** اختر "نشط" للعودة إلى وضع الاستعداد العادي.
- **ايكولوجي:** اختر الوضع "ايكولوجي" لخفض معدل تبديد الطاقة إلى أقل من ٠,٥ وات.
- **ملاحظة:** سوف تعمل المراوح في وضع السكون في حالة تمكين "تشغيل الإشارة".

USB Power

اضبط إعدادات طاقة USB.

- **تشغيل:** يتم دائمًا تشغيل جهاز العرض بمصدر طاقة USB.
- **إطفاء:** مصدر طاقة USB مفصول.
- **تلقائي:** يتم تشغيل جهاز العرض تلقائيًا بمصدر طاقة USB.

استخدام جهاز العرض

إعداد قائمة الأمان

الأمان

تمكين هذه الوظيفة لطلب كلمة المرور قبل استخدام جهاز العرض.

- تشغيل: اختر "تشغيل" لاستخدام خاصية التحقق من الأمان عند تشغيل جهاز العرض.
- إطفاء: اختر "إطفاء" للتمكن من تشغيل جهاز العرض دون التحقق من كلمة المرور.

موقت الأمان

يتيح إمكانية تحديد وظيفة الفترة الزمنية (شهر/يوم/ساعة) لتعيين عدد ساعات استخدام جهاز العرض. وبمجرد انقضاء هذه الفترة الزمنية، سوف يتم مطالبتك بإدخال كلمة المرور مرة أخرى.

تغيير كلمة السر

يستخدم في تعيين أو تعديل كلمة المرور التي تطلب منك عند تشغيل جهاز العرض.

إعداد قائمة إعدادات رابط HDMI

ملاحظة:

- عند توصيل أجهزة متوافقة مع HDMI CEC بجهاز العرض باستخدام كبلات HDMI، يمكنك التحكم فيها في نفس حالة تشغيل الطاقة أو إيقاف تشغيلها باستخدام خاصية التحكم في HDMI Link على المعلومات المعروضة على الشاشة بجهاز العرض، مما يتيح تشغيل الطاقة أو إيقاف تشغيلها لجهاز واحد أو أجهزة متعددة في مجموعة عن طريق خاصية HDMI Link، وقد يكون مشغل DVD في الوضع العادي متصلاً بجهاز عرض من خلال مكبر صوت أو نظام مسرح منزلي.

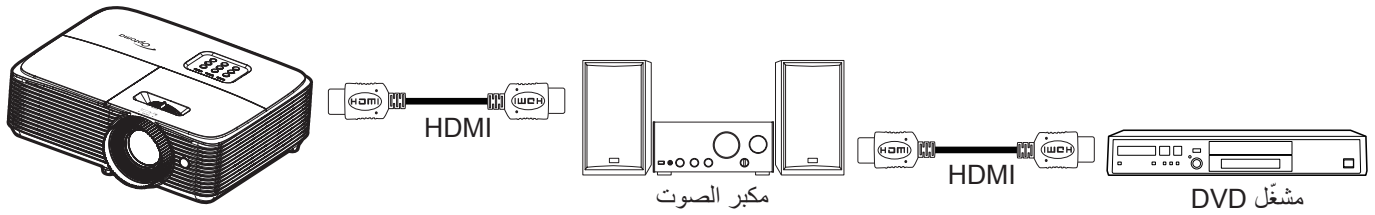

HDMI Link

تفعيل/تعطيل خاصية HDMI Link. إن تكون خيارات شامل لعروض التلفزيون و power on link و power off link متاحة إلا إذا تم ضبط هذا الإعداد على "تشغيل".

شامل لعروض التلفزيون

ضبط هذه الخاصية على "نعم" إذا كنت تفضل إيقاف تشغيل كل من التلفزيون وجهاز العرض تلقائياً في نفس الوقت. لمنع إيقاف تشغيل كلا الجهازين في نفس الوقت، اضبط الإعداد على "لا".

Power On Link

أمر تشغيل CEC.

- متبادل: سيتم تشغيل كل من جهاز العرض وجهاز CEC في وقت واحد.
- PJ->Device: سيتم تشغيل جهاز CEC فقط بعد تشغيل جهاز العرض.
- Device->PJ: سيتم تشغيل جهاز العرض فقط بعد تشغيل جهاز CEC.

Power Off Link

يتم تمكين هذه الخاصية لإيقاف تشغيل كل من HDMI Link وجهاز العرض تلقائياً في نفس الوقت.

استخدام جهاز العرض

إعداد قائمة نموذج الاختبار

نموذج الاختبار

تحديد نموذج الاختبار من بين شبكة خضراء، شبكة أرجوانية، شبكة بيضاء، أبيض أو تعطيل هذه الخاصية (إطفاء)(إيقاف تشغيلها).

إعداد قائمة إعدادات البعد

وظيفة IR

قم بضبط إعداد خاصية الأشعة تحت الحمراء

- تشغيل: اختر "تشغيل"، يمكن تشغيل جهاز العرض باستخدام وحدة التحكم عن بعد من الجزء العلوي لمستقبل الأشعة تحت الحمراء.
- إطفاء: اختر "إطفاء"، لا يمكن تشغيل جهاز العرض عن طريق وحدة التحكم عن بعد. بتحديد "إطفاء"، سيكون بمقدورك استخدام مفاتيح لوحة التحكم.

مستخدم 1 / مستخدم 2 / مستخدم 3 (النوع 1)

قم بتعيين الوظيفة الافتراضية لـ User1 أو User2 أو User3 من بين HDMI (النوع 1 (IO 7)) أو HDMI 2 (النوع 3 (IO 9)) / النوع 2 (IO 8))، ونمط الاختبار والسطوع والتباين ومؤقت السكون وتطابق الألوان وحرارة اللون وجاما والعرض وإعدادات المصباح والزوم والتجميد.

المستخدم 1 / مستخدم 2 / مستخدم 3 (النوع 2)

قم بتعيين الوظيفة الافتراضية لـ User1 أو User2 أو User3 من بين HDMI (النوع 1 (IO 7)) أو HDMI 2 (النوع 3 (IO 9)) / النوع 2 (IO 8))، ونمط الاختبار والسطوع والتباين ومؤقت السكون وتطابق الألوان وحرارة اللون وجاما والعرض وإعدادات المصباح والزوم والتجميد وMHL.

مستخدم 1 / مستخدم 2 / مستخدم 3 (النوع 3)

قم بتعيين الوظيفة الافتراضية لـ User1 أو User2 أو User3 من بين HDMI (النوع 1 (IO 7)) أو HDMI 2 (النوع 3 (IO 9)) / النوع 2 (IO 8))، ونمط الاختبار وشبكة LAN والسطوع والتباين ومؤقت السكون وتطابق الألوان وحرارة اللون وجاما والعرض وإعدادات المصباح والزوم والتجميد وMHL.

إعداد قائمة رقم تعريف جهاز العرض

رقم الجهاز

يمكن ضبط رقم التعريف من خلال القائمة (يتراوح من 0 إلى 99)، كما يتيح هذه الوظيفة للمستخدم إمكانية التحكم في جهاز عرض فردي من خلال استخدام أمر RS232.

إعداد قائمة الخيارات

اللغة

تحديد قائمة المعلومات المعروضة على الشاشة متعددة اللغات من بين اللغات الإنجليزية والألمانية والفرنسية والإيطالية والإسبانية والبرتغالية والبولندية والهولندية والسويدية والنرويجية / الدانماركية والفنلندية واليونانية والصينية التقليدية والصينية المبسطة واليابانية والكورية والروسية والمجرية والتشيكوسلوفاكية والعربية والتايلاندية والتركية والفارسية والفيتنامية والإندونيسية والرومانية والسلوفاكية.

تعليق مغلق

التعليق المغلق هو نسخة نصية من صوت البرنامج أو المعلومات الأخرى المعروضة على الشاشة. إذا كانت إشارة الإدخال تحتوي على تعليقات مغلقة، يمكنك تشغيل الميزة ومشاهدة القنوات. تتضمن الخيارات المتاحة "إطفاء"، "CC1"، و"CC2".



ملاحظة: تتوفر خاصية التعليق المغلق لفيديو NTSC فقط.

Menu Settings

تحديد موقع القائمة على الشاشة وتهيئة إعدادات مؤقت القائمة.

- موضع القائمة: تحديد موقع القائمة على شاشة العرض.
- Menu Timer: ضبط الفترة الزمنية التي تظل فيها قائمة العرض مرئية على الشاشة.

مصدر تلقائي

فإن عينت هذه الوظيفة "تشغيل" وضغطت على زر  في لوحة مفاتيح جهاز العرض أو على زر  في وحدة التحكم من بعد يتم تلقائياً اختيار مصدر الدخل التالي المتاح. عين "إطفاء" لتعطيل وظيفة المصدر التلقائي.

استخدام جهاز العرض

مصدر الدخل

حدد مصدر الدخل بين HDMI1 / MHL و HDMI2 و HDMI أو VGA و Video.

اسم الدخول

تستخدم هذه الخاصية لإعادة تسمية وظيفة الدخل لتسهيل عملية التعريف. تتضمن الخيارات المتاحة HDMI1 / MHL و HDMI2 و HDMI أو VGA و Video.

تبريد عالي

عند تحديد "تشغيل" (تشغيل)، تزداد سرعة دوران المراوح، تعتبر هذه الميزة مفيدة في المناطق عالية الارتفاع حيث يكون الهواء ضعيفاً.

Display Mode Lock

اختر "تشغيل" أو "إطفاء" لقفل أو فتح إعدادات ضبط وضع الصورة.

قفل لوحة المفاتيح

عندما تكون خاصية قفل لوحة المفاتيح "تشغيل"، سوف يتم قفل لوحة المفاتيح. على الرغم من ذلك، يتم تشغيل جهاز العرض عن طريق وحدة التحكم عن بعد. بتحديد "إطفاء"، سيكون بمقدورك إعادة استخدام مفاتيح لوحة التحكم.

إخفاء المعلومات

قم بتمكين هذه الخاصية لإخفاء رسالة المعلومات.

- تشغيل: اختر "تشغيل" لإخفاء رسالة المعلومات.
- إطفاء: اختر "إطفاء" لعرض رسالة "البحث".

الشعار

استخدم هذه الوظيفة لضبط شاشة بدء التشغيل على الوضع المطلوب. وفي حال إجراء أي تغييرات، يبدأ سريانها في المرة التالية لتشغيل جهاز العرض.

- افتراضي: شاشة بدء التشغيل الافتراضية
- محايد: لا يتم عرض الشعار على شاشة بدء التشغيل.
- مخصص: استخدم الصورة المخزنة كشعار.

لون الخلفية

استخدم هذه الخاصية لعرض الشاشة باللون الأزرق أو الأحمر أو الأخضر أو الرمادي أو بدون ألوان أو بشعار، في حالة عدم توفر أي إشارة.

ملاحظة: في حالة تعيين لون الخلفية على "بلا" يكون الأسود هو لون الخلفية.

إعداد قائمة إعادة التعيين

Reset OSD

عد إلى إعدادات المصنع الافتراضية لإعدادات القائمة المعروضة على الشاشة.

Reset to Default

استعادة إعدادات المصنع الافتراضية لإعدادات قائمة الإعداد.

قائمة الشبكة (النوع ٣)

قائمة شبكة LAN

حالة الشبكة

تعرض حالة توصيل الشبكة (للقراءة فقط).

عنوان MAC

تعرض عنوان MAC (للقراءة فقط).

DHCP

استخدام جهاز العرض

استخدم هذا الخيار لتمكين وظيفة DHCP أو تعطيلها.

- تشغيل: سيحصل جهاز العرض على عنوان IP تلقائيًا من شبكتك.
- إطفاء: لتعيين تهيئة عنوان IP وقناع الشبكة الفرعية والبوابة و DNS يدويًا.

ملاحظة: ستطبق المعلومات المعروضة على الشاشة الحالية على القيم التي تم إدخالها.

عنوان IP

عرض عنوان IP.

قناع الشبكة الفرعية

عرض رقم قناع الشبكة الفرعية.

البوابة

عرض البوابة الافتراضية للشبكة المتصلة بجهاز العرض.

DNS

عرض رقم DNS.

طريقة استخدام متصفح الإنترنت للتحكم في جهاز العرض

- 1- شغل "تشغيل" خيار DHCP في جهاز العرض للسماح لخدم DHCP بتعيين عنوان IP تلقائيًا.
- 2- افتح متصفح الويب في جهاز الكمبيوتر وأدخل عنوان IP الخاص بجهاز العرض ("الشبكة < LAN < عنوان IP").
- 3- ادخل اسم المستخدم وكلمة مرور المسؤول ثم انقر فوق Login (تسجيل الدخول).
سوف يتم فتح واجهة التهيئة الخاصة بجهاز العرض على الويب.

ملاحظة:

- اسم المستخدم وكلمة المرور الافتراضيان هما "admin".
- الخطوات المذكورة في هذا القسم موجهة لنظام التشغيل Windows7.

عند إجراء توصيل مباشر من جهاز الكمبيوتر إلى جهاز العرض

- 1- قم بضبط خيار DHCP على وضع "إطفاء" في جهاز العرض.
- 2- قم بتهيئة عنوان IP وقناع الشبكة الفرعية والبوابة و DNS بجهاز العرض ("الشبكة < LAN").
- 3- افتح صفحة **الشبكة ومركز المشاركة** في جهاز الكمبيوتر، وقم بتعيين محددات الشبكة المطابقة بجهاز الكمبيوتر كما هي مضبوطة في جهاز العرض. انقر على OK (موافق) لحفظ المعلمات.

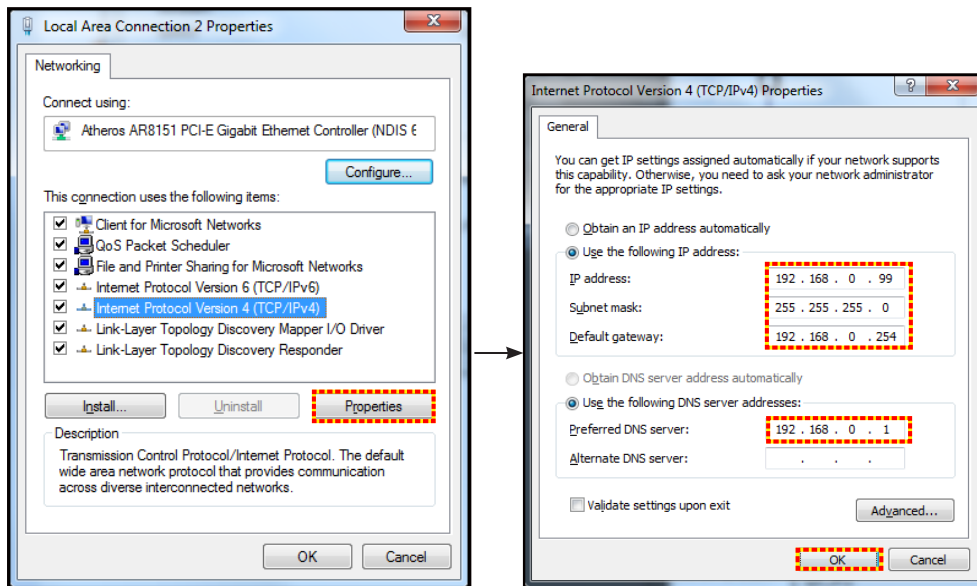

- 4- افتح متصفح الويب في جهاز الكمبيوتر وأدخل عنوان IP في حقل عنوان URL، كما هو محدد في الخطوة 3. ثم اضغط على مفتاح "Enter".

استخدام جهاز العرض

إعادة الضبط

إعادة تعيين كافة القيم لمعلمات شبكة LAN.

قائمة مراقبة الشبكة

Crestron

استخدم هذه الوظيفة لتحديد وظيفة الشبكة (المنفذ: ٤١٧٩٤).

لمزيد من المعلومات، نرجو زيارة الموقع الإلكتروني <http://www.crestron.com> و www.crestron.com/getroomview.

Extron

استخدم هذه الوظيفة لتحديد وظيفة الشبكة (المنفذ: ٢٠٢٣).

PJ Link

استخدم هذه الوظيفة لتحديد وظيفة الشبكة (المنفذ: ٤٣٥٢).

AMX Device Discovery

استخدم هذه الوظيفة لتحديد وظيفة الشبكة (المنفذ: ٩١٣١).

Telnet

استخدم هذه الوظيفة لتحديد وظيفة الشبكة (المنفذ: ٢٣).

HTTP

استخدم هذه الوظيفة لتحديد وظيفة الشبكة (المنفذ: ٨٠).

إعداد قائمة إعدادات التحكم في الشبكة

وظيفة LAN RJ45

لتبسيط وتسهيل التشغيل، يوفر جهاز العرض العديد من خصائص الشبكات والإدارة عن بعد. تقوم وظيفة LAN/RJ45 في جهاز العرض بإدارة بعض الخصائص عن بعد عبر الشبكة مثل: إعدادات التشغيل/الإيقاف والسطوع والتباين. كما يمكن أيضا عرض معلومات عن حالة جهاز العرض مثل: مصدر الفيديو وكنم الصوت وما إلى ذلك.

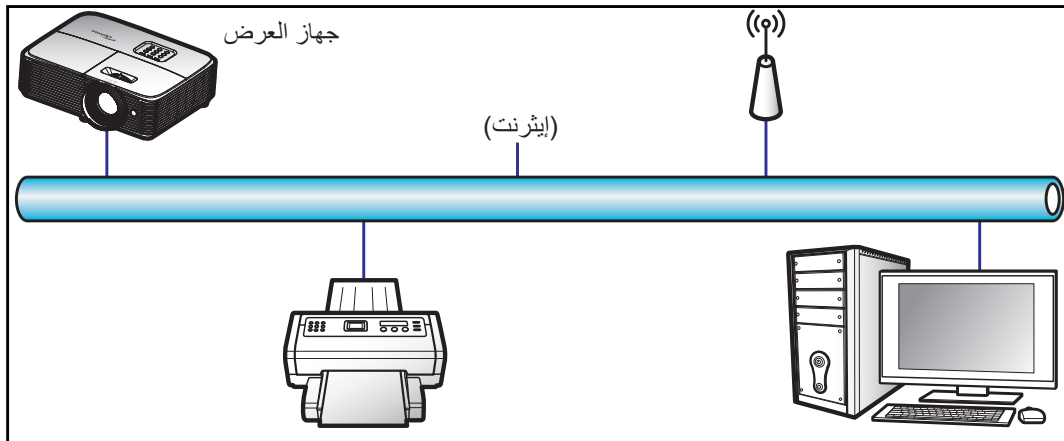

وظائف الأجهزة الطرفية المتصلة بشبكة LAN السلكية

يمكن التحكم في جهاز العرض عبر استخدام جهاز كمبيوتر (كمبيوتر محمول) أو أي جهاز خارجي عبر منفذ LAN/RJ45 يكون متوافقاً مع / Crestron Extron / AMX (Device Discovery) / PJLink.

- تعد Crestron علامة تجارية مسجلة لشركة Crestron Electronics في الولايات المتحدة.
- تعد Extron علامة تجارية مسجلة لشركة Extron Electronics في الولايات المتحدة.
- تعد AMX علامة تجارية مسجلة لشركة AMX LLC في الولايات المتحدة.

استخدام جهاز العرض

- تقدمت PJLink لتسجيل العلامة التجارية والشعار في اليابان والولايات المتحدة الأمريكية وبلدان أخرى عبر JBMIA. جهاز العرض هذا مدعم بعدد من أوامر وحدة تحكم Crestron Electronics والبرامج المرتبطة بها (مثل RoomView®).
 - <http://www.crestron.com/>
 - يتوافق جهاز العرض هذا مع دعم جهاز (أجهزة) Extron.
 - <http://www.extron.com/>
 - جهاز العرض هذا مدعوم من قبل (AMX (Device Discovery).
 - <http://www.amx.com/>
 - يدعم الجهاز كافة أوامر الفئة 1 PJLink (الإصدار 1.00).
 - <http://pjlink.jbmia.or.jp/english/>
- لمزيد من المعلومات التفصيلية عن الأنواع المختلفة للأجهزة الخارجية الممكن توصيلها بمنفذ LAN/RJ45 ووحدة التحكم عن بعد الخاصة بجهاز العرض، والأوامر المعتمدة لهذه الأجهزة الخارجية، يرجى الاتصال بخدمة الدعم على الفور.

LAN RJ45

- ١- وصل كبل RJ45 بمنفذ RJ45 في جهاز العرض والكمبيوتر الشخصي (الكمبيوتر المحمول).

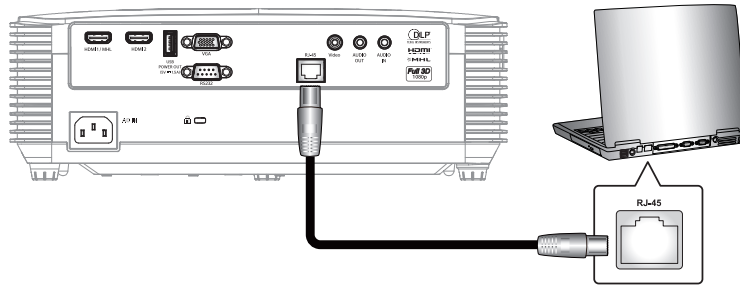

- ٢- من جهاز الكمبيوتر الشخصي (الكمبيوتر المحمول) حدد **Start** (بدء) < **Control Panel** (لوحة التحكم) < **Network Connections** (اتصالات الشبكة).

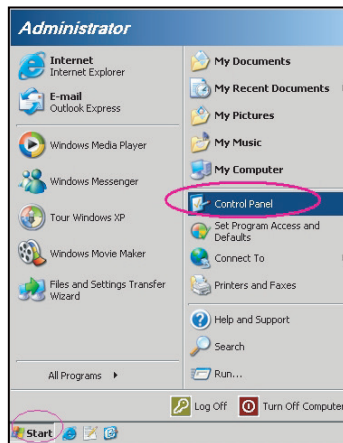

استخدام جهاز العرض

٣- اضغط بزر الماوس الأيمن على **Local Area Connection** (الاتصال بالشبكة المحلية)، ثم حدد **Property** (الخاصية).

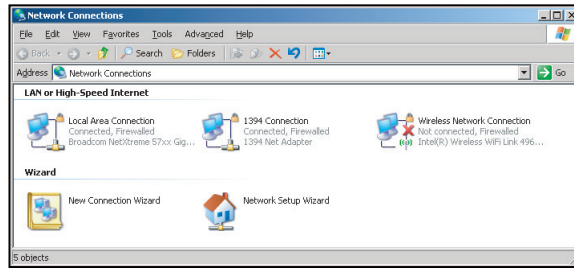

٤- من نافذة **Properties** (الخصائص) اختر علامة تبويب **General** (عام)، ثم اختر بروتوكول الإنترنت (TCP / IP).

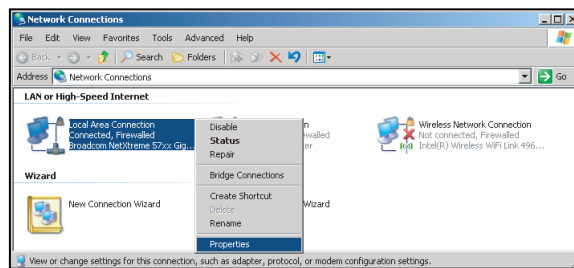

٥- انقر فوق **Properties** (الخصائص).

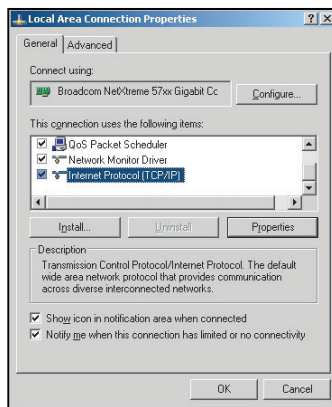

٦- ادخل عنوان IP وقناع الشبكة الفرعية ثم اضغط على **OK** (موافق).

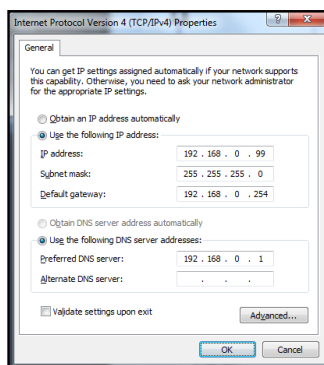

استخدام جهاز العرض

- ٧ اضغط على زر "القائمة" الموجود على جهاز العرض.
- ٨ افتح الشبكة < LAN على جهاز العرض.
- ٩ أدخل معلمات الاتصال التالية:
 - DHCP: إطفاء
 - عنوان IP: ١٩٢,١٦٨,٠,١٠٠
 - قناع الشبكة الفرعية: ٢٥٥,٢٥٥,٢٥٥,٠
 - البوابة: ١٩٢,١٦٨,٠,٢٥٤
 - DNS: ١٩٢,١٦٨,٠,١
- ١٠ اضغط على "Enter" (أدخل) لتأكيد الإعدادات.
- ١١ افتح مستعرض ويب وليكن مثلاً Microsoft Internet Explorer مثبت عليه برنامج Adobe Flash Player ٩,٠ أو إصدار أعلى.
- ١٢ في شريط العناوين، ادخل عنوان IP الخاص بجهاز العرض: ١٩٢,١٦٨,٠,١٠٠.



- ١٣ اضغط على "Enter" (أدخل).
يتم إعداد جهاز العرض على الإدارة عن بعد. يتم عرض وظيفة LAN/RJ45 كما يلي:
صفحة المعلومات

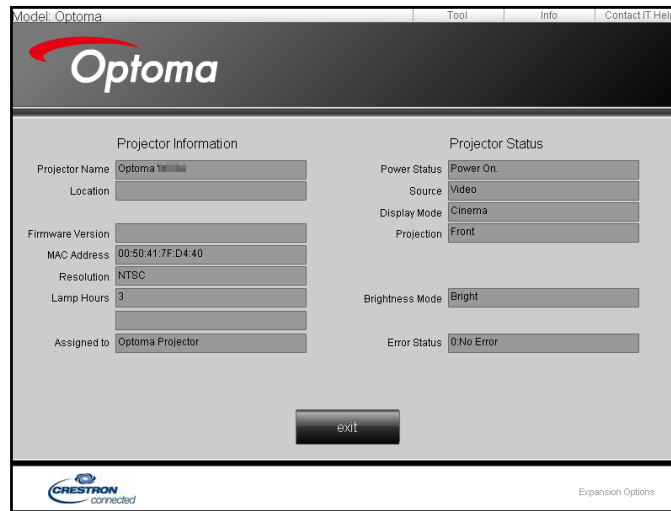

الصفحة الرئيسية



صفحة الأدوات

Model: Optoma Tool Info Contact IT Help

Optoma

Creston Control

IP Address: 192.168.0.7
IP ID: 7
Port: 41794
Send

Projector

Projector Name: Optoma
Location:
Assigned to: Optoma Projector
Send

DHCP Enabled
IP Address: 192.168.0.100
Subnet Mask: 255.255.255.0
Default Gateway: 192.168.0.254
DNS Server: 192.168.0.1
Send

User Password

Enabled
New Password:
Confirm:
Send

Admin Password

Enabled
New Password:
Confirm:
Send

exit

CRESTRON connected Expansion Options

الاتصال بمكتب الدعم الفني لتكنولوجيا المعلومات.

Title

Send

وظيفة RS232 by Telnet

يوجد طريقة بديلة للتحكم بأوامر RS232 في جهاز العرض تعرف باسم "RS232 by TELNET" لواجهة LAN/RJ45

دليل بدء التشغيل السريع لوظيفة "RS232 by Telnet"

- افحص واحصل على عنوان IP في قائمة المعلومات المعروضة على الشاشة في جهاز العرض.
- تأكد من إمكانية الوصول إلى صفحة الويب الخاصة بجهاز العرض عبر جهاز الكمبيوتر أو الكمبيوتر المحمول.
- تأكد من تعطيل إعداد "جدار حماية Windows" في حالة ترشيح وظيفة "TELNET" واستبعادها من قِبل الكمبيوتر المحمول أو الكمبيوتر.

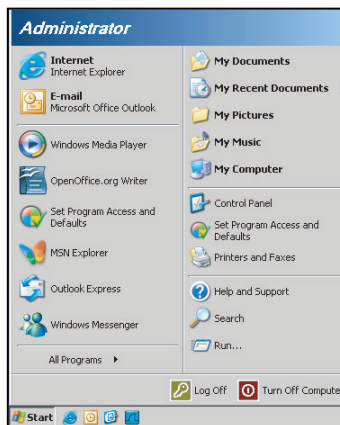

١- حدد Start (ابداً) < All Programs (كافة البرامج) < Accessories (الملحقات) < Command Prompt (موجه الأوامر).

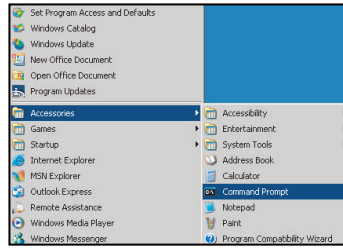

٢- إدخال تنسيق الأوامر كما يلي:

– telnet ttt.xxx.yyy.zzz 23 (مع الضغط على مفتاح "Enter")

– (عنوان IP الخاص بجهاز العرض) ttt.xxx.yyy.zzz

٣- إذا كان Telnet-Connection (اتصال Telnet) جاهزاً وتمكن المستخدم من إدخال أمر RS232 ثم الضغط على "Enter"، فسيكون أمر RS232 قابلاً للتشغيل.

مواصفات "RS232 by TELNET":

- ١- Telnet: TCP.
 - ٢- منفذ Telnet: ٢٣ (لمزيد من التفاصيل، الرجاء الاتصال بوكيل أو فريق الخدمة).
 - ٣- أداة Telnet المساعدة: "TELNET.exe" في Windows (وضع وحدة التحكم).
 - ٤- قطع الاتصال للتحكم في RS232-by-Telnet بشكل عادي: إغلاق
 - ٥- أداة Telnet المساعدة في Windows مباشرة بعد أن يكون اتصال TELNET جاهزاً.
- التقييد ١ للتحكم في Telnet: يوجد أقل من ٥٠ بايت لحمولة الشبكة المتتالية لتطبيق التحكم في Telnet.
 - التقييد ٢ للتحكم في Telnet: يوجد أقل من ٢٦ بايت لأمر RS232 كامل واحد للتحكم في Telnet.
 - التقييد ٣ للتحكم في Telnet: يجب أن يكون الحد الأدنى لتأخير أمر RS232 التالي أكثر من ٢٠٠ ميلي ثانية.

قائمة Info

قائمة Info

عرض معلومات جهاز العرض كما هو موضح أدناه:

- Regulatory
- الرقم التسلسلي
- المصدر
- دقة الوضوح
- Refresh Rate
- نمط العرض
- وضع الطاقة (استعداد)
- عمر المصباح
- حالة الشبكة (نوع ٣ فقط)
- عنوان IP
- رقم الجهاز
- ساعات استخدام المرشح
- نمط الإضاءة
- إصدار البرنامج الثابت

استبدال المصباح

يقوم جهاز العرض بالكشف تلقائيًا عن العمر الافتراضي للمصباح، وعندما يوشك عمرها الافتراضي على الانتهاء، تظهر على الشاشة رسالة تحذيرية.



في حالة ظهور هذه الرسالة، يرجى الاتصال بالموزع المحلي أو بمركز الصيانة القريب منك لتغيير اللبنة في أقرب وقت ممكن. واحرص على ترك الجهاز لمدة ٣٠ دقيقة على الأقل حتى يبرد قبل القيام بتغيير المصباح.



تحذير: يرجى توخي الحذر عند فتح لوحة الوصول إلى المصباح إذا كان جهاز العرض مثبتًا بالسقف، كما يوصى بارتداء نظارات الحماية عند استبدال المصباح، عندما يكون الجهاز مثبتًا بالسقف. يرجى اتخاذ الاحتياطات اللازمة لمنع سقوط أي أجزاء غير محكمة الربط من الجهاز.



تحذير: حجيرة المصباح ساخنة! اتركها تبرد قبل أن تقوم بتغيير المصباح!



تحذير: للحد من خطورة حدوث إصابات شخصية، احرص على عدم سقوط وحدة المصباح أو لمس بصلته. قد ينكسر الزجاج البصلة ويسبب إصابات إذا سقط.



استبدال المصباح (تابع)

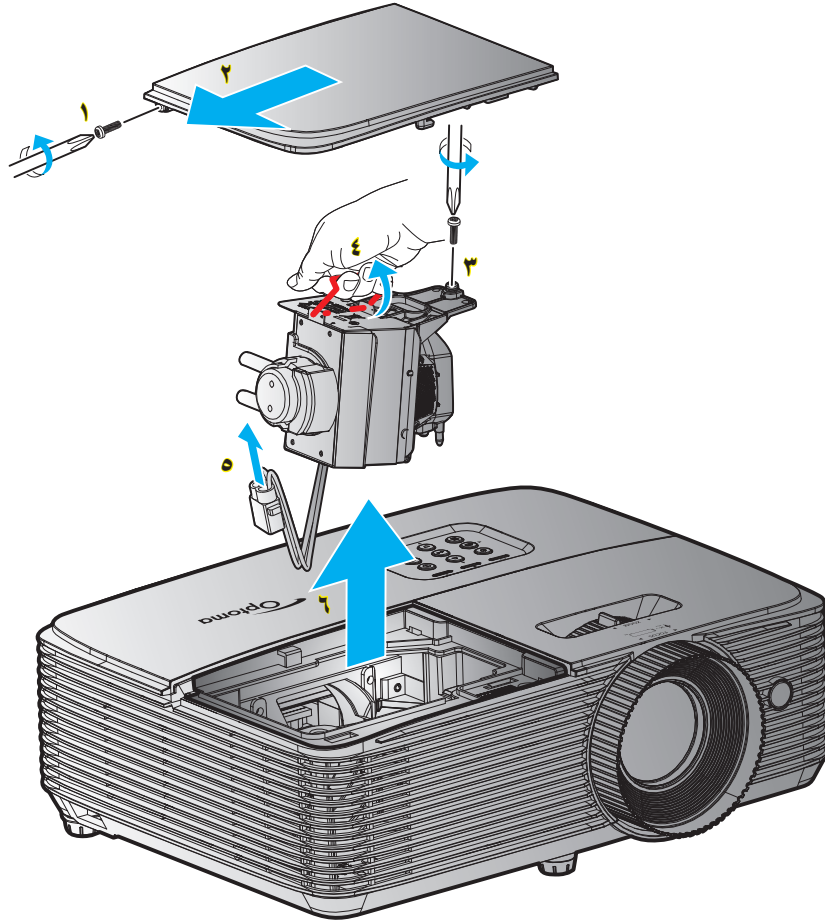

الإجراء:

- ١- أوقف تشغيل طاقة جهاز العرض بالضغط على زر "U" الموجود بوحدة التحكم عن بعد أو بلوحة مفاتيح جهاز العرض.
- ٢- اترك جهاز العرض لمدة ٣٠ دقيقة على الأقل حتى يبرد.
- ٣- افصل كبل الطاقة.
- ٤- فك المسمار الموجود بالغطاء. ١
- ٥- قم بفك الغطاء. ٢
- ٦- قم بفك مسمار وحدة المصباح. ٣
- ٧- ارفع مقبض المصباح. ٤
- ٨- إزالة سلك المصباح. ٥
- ٩- إزالة وحدة المصباح بعناية. ٦
- ١٠- لإعادة وضع وحدة المصباح، قم بإجراء الخطوات السابقة بترتيب عكسي.
- ١١- قم بتشغيل جهاز العرض وأعد ضبط مؤقت المصباح.
- ١٢- إعادة ضبط المصباح: (i) اضغط على القائمة ← (ii) حدد "إعداد" ← (iii) حدد "إعداد المصباح" ← (iv) حدد "إعداد ضبط المصباح" ← (v) حدد "نعم".

ملاحظة:

- لا يمكن إزالة المسامير المثبتة لغطاء المصباح كما لا يمكن إزالة المصباح.
- لا يمكن تشغيل جهاز العرض في حالة عدم إعادة تركيب غطاء المصباح بالجهاز.
- لا تلمس الجزء الزجاجي من المصباح، فقد تتسبب زيوت اليد في إتلاف المصباح. واستخدم قطعة قماش جافة لتنظيف وحدة المصباح في حال تعرضها للمس بطريق الخطأ.

تركيب مرشح الغبار وتنظيفه

تركيب فلتر الغبار

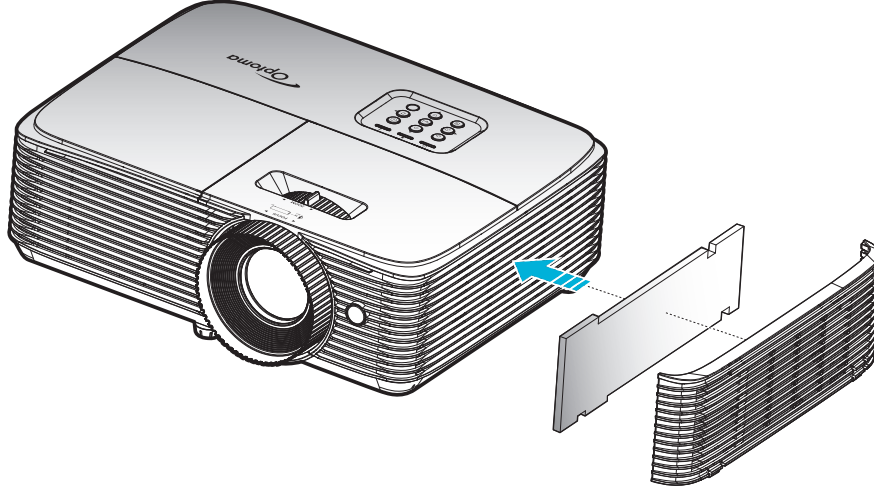

ملاحظة: مرشحات الغبار مطلوبة/مرفقة فقط في مناطق محددة يوجد بها غبار كثيف.

تنظيف مرشح الغبار

نوصي بتنظيف مرشح الغبار كل ثلاثة شهور. وينصح بزيادة عدد مرات تنظيفه في حالة استخدام جهاز العرض في بيئة مُترتبة.

الإجراء:

- ١- أوقف تشغيل طاقة جهاز العرض بالضغط على زر "U" الموجود بوحدة التحكم عن بعد أو بلوحة مفاتيح جهاز العرض.
- ٢- افصل كبل الطاقة.
- ٣- إزالة مرشح الغبار بعناية. ١
- ٤- تنظيف أو استبدال مرشح الغبار. ٢
- ٥- لتركيب مرشح الغبار، قم بإجراء الخطوات السابقة لكن بترتيب عكسي.

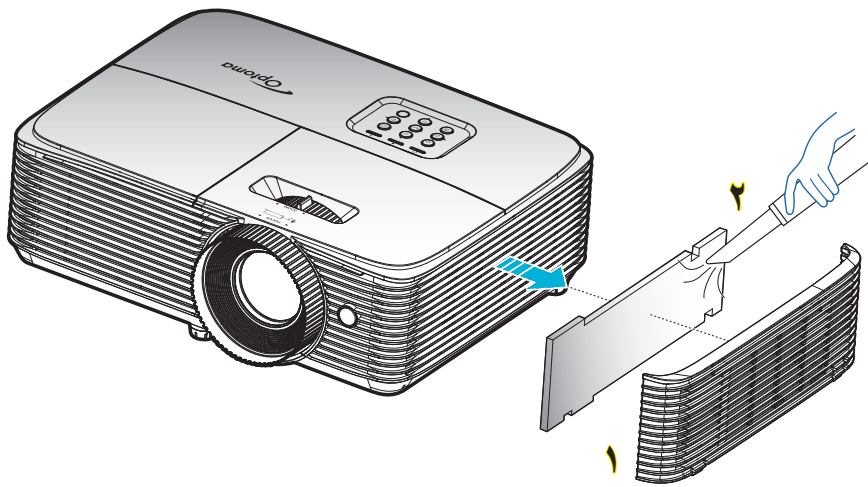

معلومات إضافية

مستويات دقة متوافقة

التوافق الرقمي

B1/التوقيت التفصيلي	B1/وضع الفيديو	B0/التوقيت التفصيلي	B0/التوقيت القياسي	B0/التوقيت المحدد
480px٧٢٠ عند ٦٠ هرتز	480px٦٤٠ عند ٦٠ هرتز	التوقيت الأصلي:	:SVGA	٤٠٠x٧٢٠ عند ٧٠ هرتز
720px١٢٨٠ بكسل عند ٦٠ هرتز	480px٧٢٠ عند ٦٠ هرتز	:XGA: ٧٦٨x١٠٢٤ عند ٦٠ هرتز	٦٠٠x٨٠٠ عند ١٢٠ هرتز	٤٨٠x٦٤٠ عند ٦٠ هرتز
٧٦٨x١٣٦٦ عند ٦٠ هرتز	720px١٢٨٠ بكسل عند ٦٠ هرتز	:WXGA: ٨٠٠x١٢٨٠ عند ٦٠ هرتز; ٧٢٠x١٢٨٠ عند ٦٠ هرتز	٧٦٨x١٠٢٤ عند ١٢٠ هرتز	٤٨٠x٦٤٠ عند ٦٧ هرتز
1080ix١٩٢٠ عند ٥٠ هرتز	1080ix١٩٢٠ عند ٦٠ هرتز	:1080P: ١٩٢٠x١٠٨٠ عند ٦٠ هرتز	٨٠٠x١٢٨٠ عند ٦٠ هرتز	٤٨٠x٦٤٠ عند ٧٢ هرتز
1080px١٩٢٠ عند ٦٠ هرتز	480ix(١٤٤٠)٧٢٠ عند ٦٠ هرتز	:WUXGA: ١٢٠٠x١٩٢٠ عند ٦٠ هرتز	١٠٢٤x١٢٨٠ عند ٦٠ هرتز	٤٨٠x٦٤٠ عند ٧٥ هرتز
	1080px١٩٢٠ بكسل عند ٦٠ هرتز		١٠٥٠x١٦٨٠ عند ٦٠ هرتز	٦٠٠x٨٠٠ عند ٥٦ هرتز
	576px٧٢٠ بكسل عند ٥٠ هرتز		٧٢٠x١٢٨٠ عند ٦٠ هرتز	٦٠٠x٨٠٠ عند ٦٠ هرتز
	720px١٢٨٠ عند ٥٠ هرتز		٧٢٠x١٢٨٠ عند ١٢٠ هرتز	٦٠٠x٨٠٠ عند ٧٢ هرتز
	1080ix١٩٢٠ عند ٥٠ هرتز		١٢٠٠x١٦٠٠ عند ٦٠ هرتز	٦٠٠x٨٠٠ عند ٧٥ هرتز
	576ix(١٤٤٠)٧٢٠ عند ٥٠ هرتز		:XGA/WXGA	٦٢٤x٨٣٢ عند ٧٥ هرتز
	1080px١٩٢٠ بكسل عند ٥٠ هرتز		٩٠٠x١٤٤٠ عند ٦٠ هرتز	٧٦٨x١٠٢٤ عند ٦٠ هرتز
	1080px١٩٢٠ بكسل عند ٢٤ هرتز		٧٦٨x١٠٢٤ عند ١٢٠ هرتز	٧٦٨x١٠٢٤ عند ٧٠ هرتز
	1080px١٩٢٠ بكسل عند ٣٠ هرتز		٨٠٠x١٢٨٠ عند ٦٠ هرتز	٧٦٨x١٠٢٤ عند ٧٥ هرتز
			١٠٢٤x١٢٨٠ عند ٦٠ هرتز	١٠٢٤x١٢٨٠ عند ٧٥ هرتز
			١٠٥٠x١٦٨٠ عند ٦٠ هرتز	٨٧٠x١١٥٢ عند ٧٥ هرتز
			٧٢٠x١٢٨٠ عند ٦٠ هرتز	
			٧٢٠x١٢٨٠ عند ١٢٠ هرتز	
			١٢٠٠x١٦٠٠ عند ٦٠ هرتز	
			:1080P و WUXGA	
			٧٢٠x١٢٨٠ عند ٦٠ هرتز	
			٨٠٠x١٢٨٠ عند ٦٠ هرتز	
			١٠٢٤x١٢٨٠ عند ٦٠ هرتز	
			١٠٥٠x١٤٤٠ عند ٦٠ هرتز	
			١٢٠٠x١٦٠٠ عند ٦٠ هرتز	
			٩٠٠x١٤٤٠ عند ٦٠ هرتز	
			٧٢٠x١٢٨٠ عند ١٢٠ هرتز	
			٧٦٨x١٠٢٤ عند ١٢٠ هرتز	

توافق الإشارة التناظرية

B1/التوقيت التفصيلي	B1/وضع الفيديو	B0/التوقيت التفصيلي	B0/التوقيت القياسي	B0/التوقيت المحدد
٧٦٨x١٣٦٦ عند ٦٠ هرتز		التوقيت الأصلي:	:SVGA	٤٠٠x٧٢٠ عند ٧٠ هرتز
		:XGA: ٧٦٨x١٠٢٤ عند ٦٠ هرتز	٦٠٠x٨٠٠ عند ١٢٠ هرتز	٤٨٠x٦٤٠ عند ٦٠ هرتز
		:WXGA: ٨٠٠x١٢٨٠ عند ٦٠ هرتز; ٧٢٠x١٢٨٠ عند ٦٠ هرتز	٧٦٨x١٠٢٤ عند ١٢٠ هرتز	٤٨٠x٦٤٠ عند ٦٧ هرتز
		:1080P: ١٠٨٠x١٩٢٠ عند ٦٠ هرتز	٨٠٠x١٢٨٠ عند ٦٠ هرتز	٤٨٠x٦٤٠ عند ٧٢ هرتز
		:WUXGA: ١٢٠٠x١٩٢٠ عند ٦٠ هرتز	١٠٢٤x١٢٨٠ عند ٦٠ هرتز	٤٨٠x٦٤٠ عند ٧٥ هرتز
			١٠٥٠x١٦٨٠ عند ٦٠ هرتز	٦٠٠x٨٠٠ عند ٥٦ هرتز
			٧٢٠x١٢٨٠ عند ٦٠ هرتز	٦٠٠x٨٠٠ عند ٦٠ هرتز
			٧٢٠x١٢٨٠ عند ١٢٠ هرتز	٦٠٠x٨٠٠ عند ٧٢ هرتز
			١٢٠٠x١٦٠٠ عند ٦٠ هرتز	٦٠٠x٨٠٠ عند ٧٥ هرتز

معلومات إضافية

B1/التوقيت التفصيلي	B1/وضع الفيديو	B0/التوقيت التفصيلي	B0/التوقيت القياسي	B0/التوقيت المحدد
			XGA/WXGA:	٦٢٤x٨٣٢ عند ٧٥ هرتز
			٩٠٠x١٤٤٠ عند ٦٠ هرتز	٧٦٨x١٠٢٤ عند ٦٠ هرتز
			٧٦٨x١٠٢٤ عند ١٢٠ هرتز	٧٦٨x١٠٢٤ عند ٧٠ هرتز
			٨٠٠x١٢٨٠ عند ٦٠ هرتز	٧٦٨x١٠٢٤ عند ٧٥ هرتز
			١٠٢٤x١٢٨٠ عند ٦٠ هرتز	١٠٢٤x١٢٨٠ عند ٧٥ هرتز
			١٠٥٠x١٦٨٠ عند ٦٠ هرتز	٨٧٠x١١٥٢ عند ٧٥ هرتز
			٧٢٠x١٢٨٠ عند ٦٠ هرتز	
			٧٢٠x١٢٨٠ عند ١٢٠ هرتز	
			١٢٠٠x١٦٠٠ عند ٦٠ هرتز	
			1080P و WUXGA:	
			٧٢٠x١٢٨٠ عند ٦٠ هرتز	
			٨٠٠x١٢٨٠ عند ٦٠ هرتز	
			١٠٢٤x١٢٨٠ عند ٦٠ هرتز	
			١٠٥٠x١٤٠٠ عند ٦٠ هرتز	
			١٢٠٠x١٦٠٠ عند ٦٠ هرتز	
			٩٠٠x١٤٤٠ عند ٦٠ هرتز	
			٧٢٠x١٢٨٠ عند ١٢٠ هرتز	
			٧٦٨x١٠٢٤ عند ١٢٠ هرتز	

توافق الفيديو الحقيقي ثلاثي الأبعاد

توقيت الدخل		دخول ثلاثي الأبعاد HDMI 1.4a	دقة الإدخال
أعلى وأسفل	720Px١٢٨٠ بكسل عند ٥٠ هرتز		
أعلى وأسفل	720Px١٢٨٠ بكسل عند ٦٠ هرتز		
تعبئة إطار	720Px١٢٨٠ بكسل عند ٥٠ هرتز		
تعبئة إطار	720Px١٢٨٠ بكسل عند ٦٠ هرتز		
جنبًا إلى جنب (نصف)	1080i x ١٩٢٠ عند ٥٠ هرتز		
جنبًا إلى جنب (نصف)	1080i x ١٩٢٠ عند ٦٠ هرتز		
أعلى وأسفل	1080Px١٩٢٠ بكسل عند ٢٤ هرتز		
تعبئة إطار	1080Px١٩٢٠ بكسل عند ٢٤ هرتز		
الوضع جنبًا إلى جنب قيد التشغيل	جنبًا إلى جنب (نصف)	1080i x ١٩٢٠ عند ٥٠ هرتز	HDMI 1.3
		1080i x ١٩٢٠ عند ٦٠ هرتز	
		720Px١٢٨٠ بكسل عند ٥٠ هرتز	
		720Px١٢٨٠ بكسل عند ٦٠ هرتز	
		٦٠٠x٨٠٠ عند ٦٠ هرتز	
		٧٦٨x١٠٢٤ عند ٦٠ هرتز	
الوضع أعلى وأسفل قيد التشغيل	أعلى وأسفل	٨٠٠x١٢٨٠ عند ٦٠ هرتز	
		1080i x ١٩٢٠ عند ٥٠ هرتز	
		1080i x ١٩٢٠ عند ٦٠ هرتز	
		720Px١٢٨٠ بكسل عند ٥٠ هرتز	
		720Px١٢٨٠ بكسل عند ٦٠ هرتز	
		٦٠٠x٨٠٠ عند ٦٠ هرتز	
التنسيق ثلاثي الأبعاد هو إطار تسلسلي	مجال تسلسلي عالي الجودة	480i	

ملاحظة:

- إذا كان الدخل ثلاثي الأبعاد يساوي 1080p عند ٢٤ هرتز، فيجب أن تستجيب DMD استجابة كاملة مع الوضع ثلاثي الأبعاد
- يدعم تشغيل NVIDIA 3DTV في حال عدم وجود رسوم على براءات الاختراع من قبل Optoma إذا كان الدخل 1080i عند ٢٥ هرتز و 720p عند ٥٠ هرتز، فسيتم تشغيله بتردد ١٠٠ هرتز، أما التوقيتات الأخرى ثلاثية الأبعاد فسيتم تشغيلها عند ١٢٠ هرتز.
- 1080p بكسل عند ٢٤ هرتز يعمل على ١٤٤ هرتز.

معلومات إضافية

حجم الصورة ومسافة العرض

WUXGA

أعلى	حجم الشاشة		أعلى	حجم الشاشة		المطلوبة المسافة (بالمتر)
	(الحد الأقصى للزوم)			(الحد الأدنى للزوم)		
من أسفل الصورة لأعلىها (سم)	العرض (سم) X الارتفاع (سم)	القطر (بوصة)	من أسفل الصورة لأعلىها (سم)	العرض (سم) X الارتفاع (سم)	القطر (بوصة)	
٥٦	٥١ X ٨٢	٣٨	٥١	٤٦ X ٧٤	٣٤,٣٩	١,٢
٩٤	٨٥ X ١٣٦	٦٣	٨٥	٧٧ X ١٢٣	٥٧	٢
١١٧	١٠٦ X ١٧٠	٧٩	١٠٦	٩٦ X ١٥٤	٧٢	٢,٥
١٤٠	١٢٨ X ٢٠٤	٩٥	١٢٧	١١٦ X ١٨٥	٨٦	٣
١٦٤	١٤٩ X ٢٣٨	١١١	١٤٩	١٣٥ X ٢١٦	١٠٠	٣,٥
١٨٧	١٧٠ X ٢٧٢	١٢٦	١٧٠	١٥٤ X ٢٤٧	١١٥	٤
٢٣٤	٢١٣ X ٣٤٠	١٥٨	٢١٢	١٩٣ X ٣٠٩	١٤٣	٥
٢٨١	٢٥٥ X ٤٠٨	١٨٩	٢٥٥	٢٣١ X ٣٧٠	١٧٢	٦
٣٢٧	٢٩٨ X ٤٧٦	٢٢١	٢٩٧	٢٧٠ X ٤٣٢	٢٠١	٧
٣٧٤	٣٤٠ X ٥٤٤	٢٥٣	٣٤٠	٣٠٩ X ٤٩٤	٢٢٩	٨
٤٢١	٣٨٣ X ٦١٢	٢٨٤	٣٨٢	٣٤٧ X ٥٥٦	٢٥٨	٩
٤٦٨	٤٢٥ X ٦٨٠	٣١٥,٨٣	٤٢٤	٣٨٦ X ٦١٧	٢٨٧	١٠

ملاحظة: معدل الزوم هو ١,٠ X.

الجزء العلوي (سم)	المسافة (بالمتر)		مقاس الصورة المطلوب	
	الحد الأدنى للزوم	الحد الأقصى للزوم	العرض (سم) X الارتفاع (سم)	القطر (بوصة)
من أسفل الصورة لأعلىها				
٥٦	١,٣	١,٢	٥١ X ٨٢	٣٨
٧٤	١,٧	١,٦	٦٧ X ١٠٨	٥٠
٨٩	٢,١	١,٩	٨١ X ١٢٩	٦٠
١٠٤	٢,٤	٢,٢	٩٤ X ١٥١	٧٠
١١٨	٢,٨	٢,٥	١٠٨ X ١٧٢	٨٠
١٣٣	٣,١	٢,٨	١٢١ X ١٩٤	٩٠
١٤٨	٣,٥	٣,٢	١٣٥ X ٢١٥	١٠٠
١٧٨	٤,٢	٣,٨	١٦٢ X ٢٥٨	١٢٠
٢٢٢	٥,٢	٤,٧	٢٠٢ X ٣٢٣	١٥٠
٢٩٦	٧,٠	٦,٣	٢٦٩ X ٤٣١	٢٠٠
٣٧٠	٨,٧	٧,٩	٣٣٧ X ٥٢٨	٢٥٠
٤٤٤	١٠,٥	٩,٥	٤٠٤ X ٦٤٦	٣٠٠
٤٦٨	١١,٠	١٠,٠	٤٢٥ X ٦٨٠	٣١٥,٨

ملاحظة: معدل الزوم هو ١,٠ X.

أعلى	حجم الشاشة		أعلى	حجم الشاشة		المطلوبة المسافة (بالمتر)
	(الحد الأقصى للزوم)			(الحد الأدنى للزوم)		
من أسفل الصورة لأعلىها (سم)	العرض (سم) X الارتفاع (سم)	القطر (بوصة)	من أسفل الصورة لأعلىها (سم)	العرض (سم) X الارتفاع (سم)	القطر (بوصة)	
٥٣	٤٦ X ٨٢	٣٧	٤٨	٤٢ X ٧٤	٣٣,٤٦	١,٢
٨٩	٧٧ X ١٣٦	٦١	٨١	٦٩ X ١٢٣	٥٦	٢
١١١	٩٦ X ١٧٠	٧٧	١٠١	٨٧ X ١٥٤	٧٠	٢,٥
١٣٣	١١٥ X ٢٠٤	٩٢	١٢١	١٠٤ X ١٨٥	٨٤	٣
١٥٥	١٣٤ X ٢٣٨	١٠٨	١٤١	١٢٢ X ٢١٦	٩٨	٣,٥
١٧٨	١٥٣ X ٢٧٢	١٢٣	١٦١	١٣٩ X ٢٤٧	١١٢	٤
٢٢٢	١٩١ X ٣٤٠	١٥٤	٢٠١	١٧٤ X ٣٠٩	١٣٩	٥
٢٦٦	٢٣٠ X ٤٠٨	١٨٤	٢٤٢	٢٠٨ X ٣٧٠	١٦٧	٦
٣١١	٢٦٨ X ٤٧٦	٢١٥	٢٨٢	٢٤٣ X ٤٣٢	١٩٥	٧
٣٥٥	٣٠٦ X ٥٤٤	٢٤٦	٣٢٢	٢٧٨ X ٤٩٤	٢٢٣	٨
٣٩٩	٣٤٤ X ٦١٢	٢٧٧	٣٦٣	٣١٣ X ٥٥٦	٢٥١	٩
٤٤٤	٣٨٣ X ٦٨٠	٣٠٧,٢٩	٤٠٣	٣٤٧ X ٦١٧	٢٧٩	١٠

ملاحظة: معدل الزوم هو ١٠, ١. X.

الجزء العلوي (سم)	المسافة (بالمتر)		مقاس الصورة المطلوب	
	الحد الأدنى للزوم	الحد الأقصى للزوم	العرض (سم) X الارتفاع (سم)	القطر (بوصة)
من أسفل الصورة لأعلىها				
٥٣	١,٣	١,٢	٤٦ X ٨٢	٣٧
٥٨	١,٤	١,٣	٥٠ X ٨٩	٤٠
٧٢	١,٨	١,٦	٦٢ X ١١١	٥٠
٨٧	٢,٢	٢,٠	٧٥ X ١٣٣	٦٠
١٠١	٢,٥	٢,٣	٨٧ X ١٥٥	٧٠
١١٦	٢,٩	٢,٦	١٠٠ X ١٧٧	٨٠
١٣٠	٣,٢	٢,٩	١١٢ X ١٩٩	٩٠
١٤٤	٣,٦	٣,٣	١٢٥ X ٢٢١	١٠٠
١٧٣	٤,٣	٣,٩	١٤٩ X ٢٦٦	١٢٠
٢١٧	٥,٤	٤,٩	١٨٧ X ٣٢٢	١٥٠
٢٨٩	٧,٢	٦,٥	٢٤٩ X ٤٤٣	٢٠٠
٣٦١	٩,٠	٨,١	٣١١ X ٥٥٣	٢٥٠
٤٣٣	١٠,٨	٩,٨	٣٧٤ X ٦٦٤	٣٠٠
٤٤٤	١١,٠	١٠,٠	٣٨٣ X ٦٨٠	٣٠٧,٣

ملاحظة: معدل الزوم هو ١٠, ١. X.

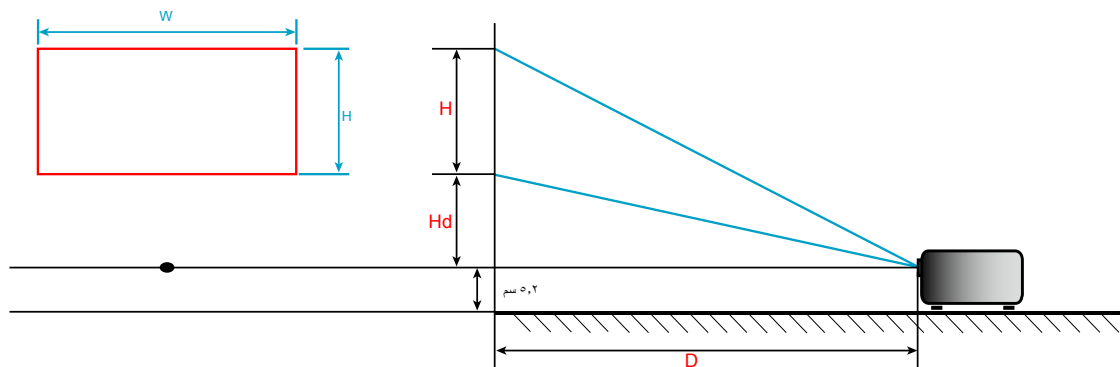

تثبيت أبعاد جهاز العرض والتثبيت في السقف

- ١- لتجنب إلحاق الضرر بجهاز العرض، يرجى استخدام مجموعة Optoma لتثبيت جهاز العرض في السقف.
 - ٢- إذا كنت ترغب في استخدام مجموعة تركيب أخرى، يرجى التأكد من مطابقتها البراغي المرفقة بهذه المجموعة والمستخدم لتثبيت جهاز العرض للمواصفات التالية:
- نوع البراغي: M4*3
 - الحد الأدنى لطول البراغي: ١٠ مم

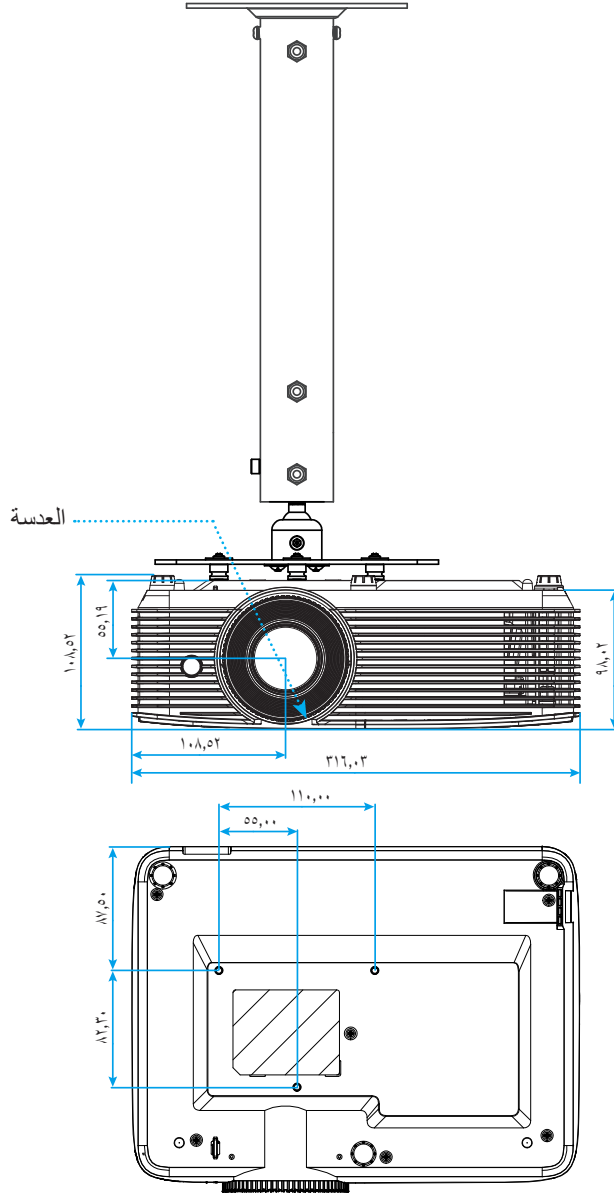

ملاحظة: يُرجى ملاحظة أن أي أضرار ناتجة من التركيب غير الصحيح من شأنها إلغاء الضمان.



تحذير:

- إذا قمت بشراء مجموعة التركيب بالسقف من شركة أخرى، يرجى التأكد من استخدام مقاس المسامير الملائم. مع العلم بأن مقاس البراغي يختلف تبعاً لسُمك لوح التركيب.
- يرجى التأكد من وجود مسافة ١٠ سم على الأقل بين السقف وقاعدة جهاز العرض.
- تجنب تركيب جهاز العرض بالقرب من مصدر حراري.

وحدة تحكم عن بعد تعمل بالأشعة تحت الحمراء وكود مفاتيح ١



كود المفتاح	الوصف	وسائل الإيضاح الأساسية
٨١	اضغط لتشغيل/إيقاف جهاز العرض.	الطاقة
8B	اضغط لتجميد صورة جهاز العرض.	تجميد
98	اضغط على هذا الزر لتغيير نسبة عرض الصورة المعروضة إلى ارتفاعها.	نسبة العرض للارتفاع
8A	اضغط لتشغيل أو إيقاف تشغيل السماعة المضمنة في جهاز العرض	كتم الصوت/الفيديو
C6	• اضغط لضبط تشوه الصورة الناتج عن إمالة جهاز العرض. • اضغط للانتقال إلى الأعلى	التشوه+/أعلى
٩٢	اضغط لإيقاف/تشغيل الصوت بصفة مؤقتة.	كتم الصوت
C8	• اضغط للتعديل لخفض مستوى الصوت. • اضغط للانتقال إلى اليسار	يسار / الصوت-
C5- (لقائمة المعلومات المعروضة على الشاشة) يستخدم CA- (لمحاكاة وظيفة ماوس USB عبر منفذ USB).	يقوم بتأكيد اختيار العنصر.	أدخل
C9	• اضغط للتعديل لرفع مستوى الصوت. • اضغط للانتقال إلى اليمين.	يمين/ صوت+
٨٨	يقوم بعرض أو إنهاء القوائم المعروضة على شاشة جهاز العرض.	القائمة
C7	• اضغط لضبط تشوه الصورة الناتج عن إمالة جهاز العرض. • اضغط للانتقال إلى الأسفل	أسفل/التشوه-
٩٣	اضغط للاختيار اليدوي لوضع ثلاثي الأبعاد يتوافق مع المحتوى ثلاثي الأبعاد.	ثلاثي الأبعاد

معلومات إضافية

كود المفتاح	الوصف	وسائل الإيضاح الأساسية	
٨٦	اضغط لاختيار مصدر HDMI.		HDMI
8E	اضغط لاختيار مصدر VGA.		VGA
CE	اضغط لاختيار مصدر الفيديو		فيديو
C3	اضغط لاختيار إشارة دخل.		المصدر
٨٧	اضغط لضبط سطوع الصورة تلقائيًا لتوفير أفضل أداء تباين.		نمط السطوع
C4	يتيح مزامنة جهاز العرض مع مصدر الإدخال تلقائيًا.		إعادة التزامن

معلومات إضافية

وحدة تحكم عن بعد تعمل بالأشعة تحت الحمراء وكود مفاتيح ٢

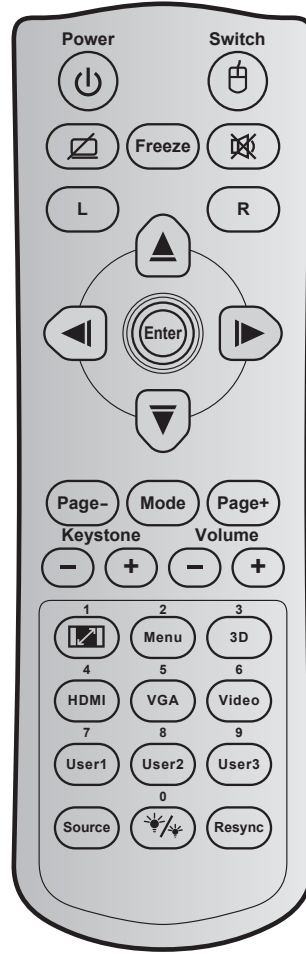

المفتاح	كود المفتاح	تعريف مفتاح الطباعة	الوصف
الطاقة	٨١	التشغيل/إيقاف التشغيل	اضغط لتشغيل/إيقاف جهاز العرض.
التبديل	3E	تبديل	اضغط لتشغيل / إيقاف تشغيل ماوس USB.
شاشة فارغة / كتم الصوت	8A	إيقاف	اضغط لإخفاء / إظهار صورة الشاشة وإيقاف / تشغيل الصوت.
تجميد	8B	تجميد	اضغط لتجميد صورة جهاز العرض.
كتم الصوت	٩٢	كتم الصوت	اضغط لإيقاف/تشغيل الصوت بصفة مؤقتة.
النقر بزر الماوس الأيسر	CB	L	استخدم كنقرة بزر الماوس الأيسر.
النقر بزر الماوس الأيمن	CC	R	استخدم كنقرة بزر الماوس الأيمن.
مفاتيح تحديد الاتجاهات الأربعة	C6	السهم العلوي	استخدم ▲ ▼ ◀ ▶ لاختيار عناصر أو إدخال تعديلات على اختيارك.
	C8	السهم الأيسر	
	C9	السهم الأيمن	
	C7	السهم السفلي	
أدخل	C5	أدخل	يقوم بتأكيد اختيار العنصر.
	CA	أدخل	

معلومات إضافية

المفتاح	كود المفتاح	تعريف مفتاح الطباعة	الوصف
صفحة لأسفل	C2	صفحة لأسفل	اضغط للنزول صفحة.
الوضع	٩٥	الوضع	اضغط لتشغيل وضع العرض أو إيقاف تشغيله.
صفحة لأعلى	C1	صفحة لأعلى	اضغط للعودة صفحة.
تشوه	٨٥	تشوه+	اضغط لضبط تشوه الصورة الناتج عن إمالة جهاز العرض.
	٨٤	تشوه-	
صوت	8C	صوت +	اضغط للتعديل لرفع/خفض مستوى الصوت.
	8F	صوت -	
نسبة العرض إلى الارتفاع ١ / ١	٩٨		<ul style="list-style-type: none"> اضغط على هذا الزر لتغيير نسبة عرض الصورة المعروضة إلى ارتفاعها. استخدم كرقم عددي بلوحة المفاتيح "١".
القائمة / ٢	٨٨	القائمة/٢	<ul style="list-style-type: none"> يقوم بعرض أو إنهاء القوائم المعروضة على شاشة جهاز العرض. استخدم كرقم عددي بلوحة المفاتيح "٢".
ثلاثي الأبعاد / ٣	٩٣	3D/3	<ul style="list-style-type: none"> اضغط للاختيار اليدوي لوضع ثلاثي الأبعاد يتوافق مع المحتوى ثلاثي الأبعاد. استخدم كرقم عددي بلوحة المفاتيح "٣".
HDMI / 4	٨٦	HDMI/4	<ul style="list-style-type: none"> اضغط لاختيار مصدر HDMI. استخدم كرقم عددي بلوحة المفاتيح "٤".
VGA / 5	D0	VGA/5	<ul style="list-style-type: none"> اضغط لاختيار مصدر VGA. استخدم كرقم عددي بلوحة المفاتيح "٥".
فيديو / ٦	D1	فيديو/٦	<ul style="list-style-type: none"> اضغط على اختيار مصدر الفيديو المؤلف. استخدم كرقم عددي بلوحة المفاتيح "٦".
مستخدم ١ / ٧؛ مستخدم ٢ / ٨؛ مستخدم ٣ / ٩	D2	مستخدم ٧/١	<ul style="list-style-type: none"> المفاتيح التي يحددها المستخدم. يرجى الرجوع إلى صفحة ٤٦ للتعرف على طريقة إعداد. تستخدم كأرقام عددية للوحة المفاتيح "٧" و "٨" و "٩" تبعاً لذلك.
	D3	مستخدم ٨/٢	
	D4	مستخدم ٩/٣	
المصدر	C3	المصدر	اضغط لاختيار إشارة دخل.
وضع السطوع / ٠	٩٦		<ul style="list-style-type: none"> اضغط لضبط سطوع الصورة تلقائيًا لتوفير أفضل أداء تباين. استخدم كرقم عددي بلوحة المفاتيح "٠".
إعادة المزامنة	C4	إعادة المزامنة	اضغط لمزامنة جهاز العرض مع مصدر الدخل تلقائيًا.





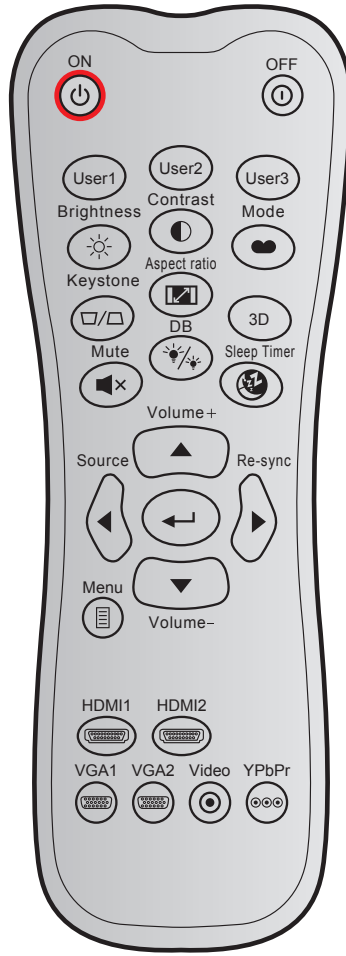







معلومات إضافية

وحدة تحكم عن بعد تعمل بالأشعة تحت الحمراء وكود مفاتيح ٣



الوصف	تعريف مفتاح الطباعة	كود مخصص			المفتاح	
		كود البيانات	بايت ٢	بايت ١		
اضغط لتشغيل جهاز العرض.	تشغيل	٠٢	CD	٣٢		التشغيل
اضغط لإيقاف تشغيل جهاز العرض.	إيقاف	2E	CD	٣٢		إيقاف التشغيل
المفاتيح التي يحددها المستخدم. يرجى الرجوع إلى صفحة ٤٦ للتعرف على طريقة الإعداد.	مستخدم ١	٣٦	CD	٣٢		مستخدم ١
	مستخدم ٢	٦٥	CD	٣٢		مستخدم ٢
	مستخدم ٣	٦٦	CD	٣٢		مستخدم ٣
ضبط درجة سطوع الصورة.	الإضاءة	٤١	CD	٣٢		الإضاءة
يتحكم في درجة الاختلاف بين الأجزاء الفاتحة والداكنة من الصورة.	التباين	٤٢	CD	٣٢		التباين
حدد نمط العرض لتحسين الإعدادات للتطبيقات المختلفة. يرجى الرجوع إلى صفحة ٣٥.	الوضع	٠٥	CD	٣٢		نمط العرض
ضبط تشوه الصورة الناتج عن إمالة جهاز العرض.	تشوه	٠٧	CD	٣٢		تشوه
اضغط على هذا الزر لتغيير نسبة عرض الصورة المعروضة إلى ارتفاعها.	نسبة العرض إلى الارتفاع	٦٤	CD	٣٢		نسبة العرض إلى الارتفاع
يحدد يدوي لوضع ثلاثي الأبعاد يتوافق مع المحتوى ثلاثي الأبعاد.	ثلاثي الأبعاد	٨٩	CD	٣٢		ثلاثي الأبعاد
اضبط لرفع مستوى الصوت.	صوت +	٠٩	CD	٣٢		صوت +

معلومات إضافية

الوصف	تعريف مفتاح الطباعة	كود مخصص			المفتاح	
		كود البيانات	بايت ٢	بايت ٣		
استخدم ▲ أو ◀ أو ▶ أو ▼ لتحديد عناصر أو إجراء تعديل على اختيارك.	▲	١١	CD	٣٢		مفاتيح الأسهم الأربعة
	◀	١٠	CD	٣٢		
	▶	١٢	CD	٣٢		
	▼	١٤	CD	٣٢		
اضغط على "مصدر" لاختيار إشارة دخل.	المصدر	١٨	CD	٣٢		المصدر
يقوم بتأكيد اختيار العنصر.		0F	CD	٣٢		مفتاح إدخال
يتيح مزامنة جهاز العرض مع مصدر الدخل تلقائيًا.	إعادة المزامنة	٠٤	CD	٣٢		إعادة المزامنة
اضبط لخفض مستوى الصوت.	صوت -	0C	CD	٣٢		صوت -
عرض أو إنهاء قوائم معلومات العرض على شاشة جهاز العرض.	القائمة	0E	CD	٣٢		القائمة
اضغط على "HDMI1" لاختيار المصدر من موصل HDMI 1/ MHL	HDMI1	١٦	CD	٣٢		HDMI 1
اضغط على "HDMI2" لاختيار المصدر من موصل HDMI 2	HDMI2	٣٠	CD	٣٢		HDMI 2
لا توجد وظيفة	VGA1	1B	CD	٣٢		VGA 1
لا توجد وظيفة	VGA2	1E	CD	٣٢		VGA 2
لا توجد وظيفة	فيديو	1C	CD	٣٢		فيديو
لا توجد وظيفة	YPbPr	١٧	CD	٣٢		YPbPr

معلومات إضافية

استكشاف الأعطال وإصلاحها

يرجى الرجوع إلى المعلومات التالية إذا ما واجهتك مشكلة بجهاز العرض. وفي حالة استمرار المشكلة، بادر بالاتصال بالموزع المحلي أو مركز الصيانة.
مشكلات الصورة

عدم ظهور الصورة على الشاشة

- تأكد من توصيل جميع الكبلات وتوصيلات الطاقة توصيلاً صحيحاً ومحكمًا كما هو موضح في قسم "التركيب".
- تأكد من عدم انحناء أو كسر دبائيس الموصلات.
- تحقق من إحكام تركيب مصباح العرض. يُرجى الرجوع إلى قسم "استبدال المصباح".
- تأكد من أن خاصية "كتم الصوت" لا تعمل.

وقوع الصورة خارج نطاق التركيز البؤري

- اضبط عجلة التركيز البؤري الخاصة بعدسة جهاز العرض.
- تأكد من وجود شاشة العرض ضمن المسافة المطلوبة من جهاز العرض. (يرجى الرجوع إلى صفحات ٦٠-٦١).

تمدد الصورة عند عرض مقطع DVD بنسبة عرض لارتفاع ٩:١٦

- عند عرض مقطع DVD مشوه أو مقطع DVD بنسبة عرض لارتفاع ٩:١٦، فسوف يعرض جهاز العرض أفضل صورة بصيغة ٩:١٦ على جانب جهاز العرض.
- عند تشغيل مقطع DVD بنمط LBX، يُرجى تغيير النمط إلى LBX في قائمة OSD بجهاز العرض.
- وعند تشغيل أقراص DVD بتنسيق ٣:٤، يرجى كذلك تغيير التنسيق إلى ٣:٤ في قائمة OSD الخاصة بجهاز العرض.
- يرجى ضبط نمط العرض على نسبة العرض إلى الارتفاع ٩:١٦ (عريض) في مشغل أقراص DVD خاصتك.

الصورة أصغر أو أكبر مما ينبغي.

- اضبط ذراع التكبير/التصغير الموجودة بالجزء العلوي من جهاز العرض.
- حرك جهاز العرض بالقرب من الشاشة أو بعيداً عنها.
- اضغط على "القائمة" في لوحة جهاز العرض ثم انتقل إلى "عرض--Aspect Ratio". جَرِّب إعدادات مختلفة.

الصورة بها جوانب مائلة:

- قم، إن أمكن، بتغيير موقع جهاز العرض بحيث يصبح في منتصف الشاشة وأسفل قاعدتها.
- استخدم "عرض--تنشوه" من نظام العرض على الشاشة لإدخال التعديلات.

الصورة معكوسة

- قم بتحديد "إعدادات--عرض" من نظام العرض على الشاشة وضبط اتجاه جهاز العرض.

صورة مزدوجة ضبابية

- اضغط على زر "الأبعاد الثلاثية" ثم انتقل إلى "إطفاء" لتجنب أن تصبح الصورة ثنائية الأبعاد العادية صورة مزدوجة ضبابية.

صورتان بنمط جنبًا إلى جنب

- اضغط على زر "الأبعاد الثلاثية" ثم انتقل إلى "القمة والأسفل" لتكون إشارة الدخل HDMI 1.3 2D 1080i جنبًا إلى جنب.

معلومات إضافية



عدم ظهور الصورة في وضع ثلاثي الأبعاد

- تحقق من مدى نفاذ شحنة بطارية النظارة ثلاثية الأبعاد.
- تحقق من تشغيل النظارة ثلاثية الأبعاد.
- عندما تكون إشارة الدخول HDMI 1.3 2D (1080i) جنبًا إلى جنب)، اضغط على زر 3D (الأبعاد الثلاثية) ثم انتقل إلى "القمة والأسفل".

مشكلات أخرى



توقف جهاز العرض عن الاستجابة لجميع مفاتيح التحكم

- قم إذا أمكن بإيقاف تشغيل جهاز العرض، ثم افصل كبل الطاقة وانتظر لمدة ٢٠ ثانية على الأقل قبل إعادة توصيل كبل الطاقة مرة أخرى.



احتراق المصباح أو صدور صوت طقطقة منه

- عند وصول المصباح إلى نهاية عمره الافتراضي، فإنه يحترق أو يصدر عنه صوت طقطقة عالٍ. إذا حدث ذلك، فلا يمكن تشغيل الجهاز حتى يتم تبديل وحدة المصباح. لاستبدال المصباح، يرجى إتباع الإجراءات الواردة في قسم "استبدال المصباح" في صفحات ٥٦-٥٥.

مشكلات وحدة التحكم عن بعد



في حالة توقف وحدة التحكم عن بعد عن العمل

- تحقق من أن زاوية تشغيل وحدة التحكم عن بعد في حدود ± 15 درجة تجاه مستقبل الأشعة تحت الحمراء بجهاز العرض.
- تأكد من عدم وجود أي عائق بين وحدة التحكم عن بعد وجهاز العرض. وتحرك في نطاق ٦ أمتار (٢٠ قدمًا) من جهاز العرض.
- تأكد من صحة إدخال البطاريات.
- استبدل البطاريات إذا نفذ شحنها.

مؤشر التحذير

عندما تومض مؤشرات التحذير أو تضيء (راجع ما يلي)، سيوف يتم إيقاف تشغيل جهاز العرض تلقائيًا:

- يضيء مؤشر بيان حالة "المصباح" باللون الأحمر، وإذا ومض مؤشر "التشغيل/الاستعداد" باللون الأحمر.
 - يضيء مؤشر بيان حالة "الحرارة" باللون الأحمر، وإذا ومض مؤشر "التشغيل/الاستعداد" باللون الأحمر. وهو ما يشير إلى ارتفاع درجة حرارة جهاز العرض بشكل مفرط. في الظروف العادية، يمكن إرجاع الجهاز إلى وضع التشغيل.
 - يومض مؤشر بيان حالة "الحرارة" باللون الأحمر، وإذا ومض مؤشر "التشغيل/الاستعداد" باللون الأحمر.
- قم بفصل كبل الطاقة عن الجهاز، وانتظر ٣٠ ثانية ثم حاول مرة أخرى. عندما يومض مؤشر التحذير أو يضيء، يُرجى الاتصال بأقرب مركز خدمة للحصول على المساعدة.

معلومات إضافية

رسائل ضوء مؤشر بيان الحالة

رسائل	مؤشر بيان حالة الطاقة (أحمر)	مؤشر بيان حالة الطاقة (أخضر أو أزرق)	مؤشر بيان حالة الحرارة (أحمر)	مؤشر بيان حالة المصباح (أحمر)
وضع الاستعداد (تركيب كبل الطاقة)	ضوء ثابت			
تشغيل الطاقة (تدفئة)		وامض (بضيء لمدة ٠,٥ ثانية وينطفئ لمدة ٠,٥ ثانية)		
التشغيل وإضاءة المصباح		ضوء ثابت		
إيقاف التشغيل (تبريد)		وامض (بضيء لمدة ٠,٥ ثانية وينطفئ لمدة ٠,٥ ثانية) يعود إلى الضوء الأحمر الثابت عند إيقاف تشغيل مروحة التبريد		
استئناف سريع (١٠٠ ثانية)		وامض (بضيء لمدة ٠,٢٥ ثانية وينطفئ لمدة ٠,٢٥ ثانية)		
خطأ (تعطل المصباح)	وامض			ضوء ثابت
خطأ (تعطل المروحة)	وامض		وامض	
خطأ (درجة حرارة مرتفعة)	وامض		ضوء ثابت	

إيقاف التشغيل:

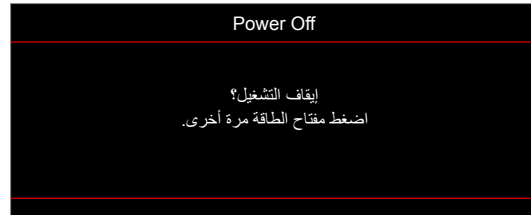

تحذير المصباح:

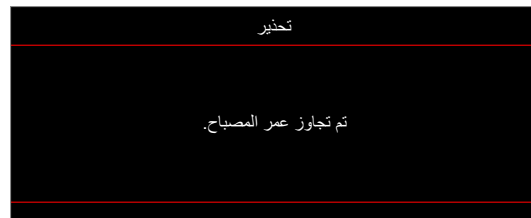

تحذير درجة الحرارة:

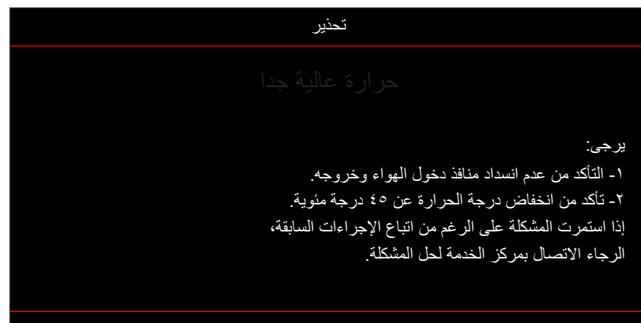

معلومات إضافية

• تعطل المروحة:

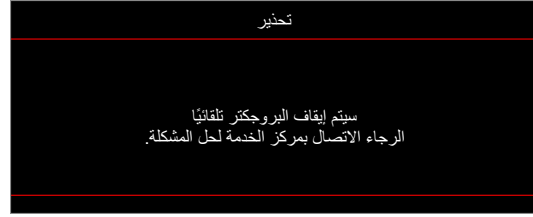

• خارج نطاق العرض:



• تحذير قطع التيار:

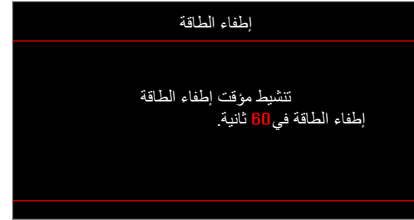

• إنذار مؤقت الأمان:

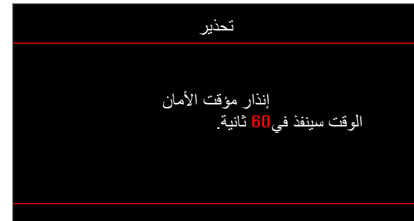

معلومات إضافية

المواصفات

الوصف	بصري
1080p/WUXGA	الدقة الأصلية
تكبير / تصغير يدوي وتركيز يدوي	العدسة
1080p/WUXGA : ٢٨,٦٦ ~ ٣٠٠"	حجم الصورة (قطري)
١٠ متر ~ ١٠ متر (نطاق التركيز)	مسافة الإسقاط

الوصف	الكهرباء
١٠٧٣,٤ مليون لون	استنساخ الألوان
- معدل المسح الأفقي: ١٥,٣٧٥ ~ ٩١,١٤٦ كيلو هرتز - معدل المسح الرأسي: ٥٠ ~ ٨٥ هرتز (١٢٠ هرتز لخصائص جهاز العرض ثلاثية الأبعاد)	معدل المسح
نعم، ١٠ وات	سماعة مدمجة
من ١٠٠ إلى ٢٤٠ فولت تيار متردد، ٦٠/٥٠ هرتز	متطلبات الطاقة
٣,٣ أمبير	تيار الدخل

الوصف	المواصفات الميكانيكية
الأمامي والخلفي والسقف - العلوي والخلفي - العلوي.	اتجاه التركيب
- ٣١٦ مم (عرض) x ٢٤٣,٥ مم (عمق) x ٩٨ مم (ارتفاع) (بدون داعم) - ٣١٦ مم (عرض) x ٢٤٣,٥ مم (عمق) x ١٠٨,٥ مم (ارتفاع) (مع وجود داعم)	الأبعاد
٠,٥ ± ٢,٩ كجم	الوزن
تشغيل في ٥ ~ ٤٠ درجة مئوية، ١٠٪ إلى ٨٥٪ رطوبة (بدون تكثيف)	الأجواء البيئية

ملاحظة: جميع المواصفات عرضة للتغيير دون سابق إخطار.

معلومات إضافية

مكاتب شركة Optoma حول العالم

للحصول على خدمات الصيانة أو الدعم، يرجى الاتصال بالمكتب المحلي الموجود بمنطقتك.

اليابان

3-25-18 東京都足立区綾瀬

株式会社オーエス

〒112-0380:コンタクトセンター

888-289-6786

010-897-8601

services@optoma.com

الولايات المتحدة الأمريكية

3178 Laurelview Ct.

Fremont, CA 94538, USA

www.optomausa.com

info@os-worldwide.com
www.os-worldwide.com

تايوان

12F., No.213, Sec. 3, Beixin Rd.,

Xindian Dist., New Taipei City 231,

Taiwan, R.O.C

www.optoma.com.tw

888-289-6786

010-897-8601

services@optoma.com

+886-2-8911-8600
+886-2-8911-6500
services@optoma.com.tw
asia.optoma.com

هونغ كونج

Unit A, 27/F Dragon Centre,

79 Wing Hong Street,

Cheung Sha Wan,

Kowloon, Hong Kong

888-289-6786

010-897-8601

services@optoma.com

+852-2396-8968
+852-2370-1222
www.optoma.com.hk

الصين

5F, No. 1205, Kaixuan Rd.,

Changning District

Shanghai, 200052, China

+44 (0) 1923 691 800

+44 (0) 1923 691 888

service@tsc-europe.com

+86-21-62947376
+86-21-62947370
www.optoma.com.cn

كندا

3178 Laurelview Ct.

Fremont, CA 94538, USA

www.optomausa.com

أمريكا اللاتينية

3178 Laurelview Ct.

Fremont, CA 94538, USA

www.optomausa.com

أوروبا

Unit 1, Network 41, Bourne End Mills

Hemel Hempstead, Herts,

HP1 2UJ, United Kingdom

www.optoma.eu

هاتف مركز الخدمة: +44 (0) 1923 691865

بنيلوكس

Randstad 22-123

1316 BW Almere

The Netherlands

www.optoma.nl

فرنسا

Bâtiment E

81-83 avenue Edouard Vaillant

92100 Boulogne Billancourt, France

+33 1 41 46 12 20

+33 1 41 46 94 30

savoptoma@optoma.fr

إسبانيا

C/ José Hierro,36 Of. 1C

28522 Rivas VaciaMadrid,

Spain

+34 91 499 06 06

+34 91 670 08 32

ألمانيا

Wiesenstrasse 21 W

D40549 Düsseldorf,

Germany

+49 (0) 211 06 6670

+49 (0) 211 06 66799

info@optoma.de

البلدان الإسكندنافية

Lerpeveien 25

3040 Drammen

Norway

PO.BOX 9515

3038 Drammen

Norway

+47 32 98 89 90

+47 32 98 89 99

info@optoma.no

كوريا

.WOOMI TECH.CO.,LTD

4F, Minu Bldg.33-14, Kangnam-Ku,

Seoul,135-815, KOREA

korea.optoma.com

+82+2+34430004

+82+2+34430005



P/N:36.7B001G001-A