

Indholdsfortegnelse



+	+	+	Indholdsfortegnelse	1
+	+	+	Bemærkninger om anvendelse	3
			Sikkerhedsoplysninger	3
			Sikkerhedsforanstaltninger	4
			Pas på dine øjne	6
+	+	+	Indledning	7
			Pakkeindhold	7
			Produktoversigt	8
			Hovedenhed	8
			Tilslutningsporte	9
			Fjernbetjening	10
+	+	+	Installation	11
			Tilslutning af projektoren	11
			Forbind til bærbar	11
			Sådan tilsluttes der til en videokilde	12
			Tænd/sluk for projektoren	13
			Tænd for projektoren	13
			Sluk For Projektoren	14
			Advarselsindikator	14
			Indstilling af det projicerede billede	15
			Indstilling af projektorens højde	15
			Indstilling af det projicerede billedes størrelse (XGA)	16
+	+	+	Indstilling af det projicerede billedes størrelse (1080p)	17
			Betjeningsknapper	18
			Fjernbetjening	18
			OSD menuer	20
			Sådan bruges OSD menuen	20
			Menutræ	21
			Bilde	23
			Bilde Avansert	25
			Bilde Avansert Color Matching	27
			Bilde Avansert Signal	28
			Display	29
			Skjerm Tre dimensjoner	31
			Oppsett	32
			Oppsett Språk	34
			Oppsett Sikkerhet	35
			Oppsett Lydinnstillinger	38
			Oppsett Avansert	39
			Oppsett Nettverk	40
			Oppsett Nettverk LAN Settings	41
			Oppsett Nettverk Control Settings	42

Indholdsfortegnelse

Velg	43
Velg Inngangskilde	46
Options Remote Settings	47
Velg Avansert	48
Velg Lampeinnstillinger	50
LAN_RJ45	52
 Bilag	62
Fejlfinding	62
Billede	62
Andet	63
Projektor LED status indikator	64
Fjernbetjening	65
Sådan skiftes lampen	66
Kompatibilitetsmodi	69
Videokompatibilitet	69
Video Timing detaljeret beskrivelse	69
Computerkompatibilitet - VESA standarder	70
Indgangssignal til HDMI/DVI-D	71
True 3D Video kompatibilitetsoversigt	72
RS232 Kommandoer og protokol Funktionsliste	73
Tildeling af RS232-kontaktbenene (projektorside)	73
RS232 protokol funktionsoversigt	74
Telnet-kommandoer	78
Kommandoer til AMX enhedsregistrering	78
PJLink™ understøttede kommandoer	79
Trademarks	81
Loftmontering	83
Optomas globale kontorer	84
Bestemmelser & sikkerhedsoplysninger	86

Bemærkninger om anvendelse

Sikkerhedsoplysninger

	Et lyn, med en pil for enden og omringet af en trekant, er beregnet til at advare brugeren om tilstedeværelsen af uisoleret "farlig spænding" inde i produktet, som kan være af tilstrækkelig størrelsesorden til at udgøre en risiko for elektrisk stød.
	Udråbstegnet i den ligesidede trekant skal henlede brugerens opmærksomhed på vigtige drifts- og vedligeholdelses- (servicerings-) instruktioner i det trykte materiale, som følger med udstyret.

ADVARSEL: FOR AT REDUCERE RISIKOEN FOR BRAND ELLER ELEKTRISK STØD; MÅ APPARATET IKKE UDSÆTTES FOR REGN ELLER FUGT. DETTE PRODUKT INDEHOLDER HØJSPÆNDINGSDELE. APPARATET MÅ IKKE ÅBNES. SERVICERING MÅ KUN UDFØRES AF KVALIFICERET PERSONALE

Klasse B emissionsgrænser

Dette Klasse B digital apparat er i overensstemmelse med de Canadiske bestemmelser for radioforstyrrende udstyr.

Vigtige sikkerhedsinstruktioner

1. Undgå at blokere ventilationsåbningerne. For at sikre pålidelig drift af projektoren og for at beskytte den mod overophedning anbefales det, at installere projektoren på et sted, hvor ventilationen ikke blokeres. Anbring den f.eks. ikke på et fyldt kaffebord, på en sofa eller på en seng. Anbring ikke projektoren i et indelukke som f.eks. en boghylde eller i et skab, hvor luftcirkulationen er begrænset.
2. Brug ikke denne projektor i nærheden af vand eller fugt. For at mindske risikoen for brand og/eller elektrisk stød, må projektoren ikke udsættes for regn eller fugt.
3. Må ikke installeres i nærheden af varmelegemer som f.eks. radiatorer, varmeapparater, ovne eller andre apparater såsom forstærkere, der afgiver varme.
4. Rengør kun med en blød klud.
5. Brug kun tilslutninger/tilbehør, som er godkendt af producenten.
6. Brug ikke enheden, hvis den er fysisk skadet eller har været misbrugt. Fysisk skade/misbrug kan være (men er ikke begrænset til):
 - Enheden har været tabt.
 - El-ledningen eller stikket er blevet beskadiget.
 - Der er spildt væske på projektoren.
 - Den har været udsat for regn eller fugt.
 - Der er trængt noget ind i projektoren, eller der er noget løst indei.Overlad al service til kvalificerede servicefolk. Hvis du åbner eller skiller projektoren ad, kan du blive udsat for farlige spændinger eller andre faremomenter. Kontakt venligst Optoma, inden du sender enheden til reparation.
7. Pas på, at der ikke trænger ting eller væske ind i projektoren. Væsken kan berøre steder med farlig spænding og kortslutte dele med brand og elektrisk stød som resultat.
8. Sikkerhedsangivelserne findes udenpå projektorens overdel.
9. Enheden må kun repareres af autoriserede servicefolk.

Bemærkninger om anvendelse

Sikkerhedsforanstaltninger



Følg alle advarsler, forholdsregler og vedligeholdelsesoplysninger, som nævnes i denne brugervejledning.

- ■ Advarsel- Kik ikke ind i projektorens linse, når lampen er tændt. Det skarpe lys kan skade dine øjne.
- ■ Advarsel- For at mindske risikoen for brand eller elektrisk stød, må denne projektor ikke udsættes for regn eller fugt.
- ■ Advarsel- Undgå venligst at åbne eller skille denne projektor ad, da dette kan medføre elektrisk stød.
- ■ Advarsel- Når du udskifter pæren, skal du først lade enheden køle af. Følg instruktionerne på side 66.
- ■ Advarsel- Projektoren beregner selv pærens levetid. Sørg for at udskifte pæren når projektoren viser en advarselsbesked herom.
- ■ Advarsel- Nulstil "Lampe reset" funktionen fra skærmvisningen "System | Lampe indstilling" menuen efter udskiftning af lampemodulet (se side 50-51).
- ■ Advarsel- Når du slukker for projektoren, forvis dig venligst om, at kølecyklussen er blevet fuldført, før du frakobler effekten. Lad projektoren køle ned i 90 sekunder.
- ■ Advarsel- Brug ikke linsehætten, når projektoren er i brug.
- ■ Advarsel- Når lampen nærmer sig afslutningen på sin levetid, vil meddelelsen "Lampebytte anbefales" vises på skærmen. Kontakt venligst din lokale forhandler eller servicecenter og skift pæren hurtigst muligt.



Når pæren levetid er ovre, vil projektoren ikke kunne tændes, før pæren er blevet skiftet. For at udskifte lampen skal du følge procedurene, der er oplyst under "Udskiftning af lampen" på side 42.

Bemærkninger om anvendelse



Gør dette:

- Fjern ledningen fra stikkontakten inden rengøring af produktet.
- Rengør skærmkabinettet med en blød, tør klud med et mildt rengøringsmiddel.
- Fjern ledningen fra stikket, hvis apparatet ikke skal bruges i længere tid.



Undgå at:

- Blokere nogle sprækker og ventilationsåbninger på apparatet, som bruges til ventilation.
- Rengøre apparatet med slibende midler, voks eller stærke opløsninger.
- Bruge apparatet under følgende forhold:
 - I ekstremt varme, kolde eller fugtige omgivelser.
 - ▶ Sørg for, at rumtemperaturen er mellem 5 - 40°C
 - ▶ Den relative fugtighed skal være 10 - 85% (maks.), ikke-kondenserende
 - I områder med megen støv og urenheder.
 - Nær apparater, som genererer et stærkt magnetisk felt.
 - I direkte sollys.

Bemærkninger om anvendelse

Pas på dine øjne



- Du skal hele tiden undgå at kikke direkte ind i lysstrålen fra projektoren. Hold ryggen til lysstrålen så ofte så mulig.
- Når projektoren bruges i et klasseværelse, skal du holde nøje opsyn med eleverne hvis de fx bliver bedt om at udpege noget på skærmen.
- For at minimere det nødvendige strømforbrug, anbefales det at trække gardinerne for, for at reducere lyset i lokalet.

Pakkeindhold

Åbn og tjek kassens indhold for at sikre, at alle nedennævnte dele findes. Hvis der mangler noget, skal du kontakte Optoma's kundeservice.

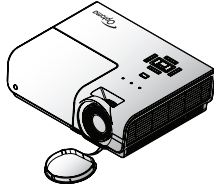

Projektør med
linsedæksel

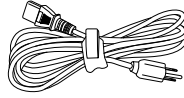

EI-ledning 1,8m

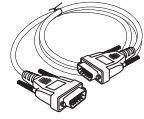

15 pin D-sub VGA kabel



Bemærk
På grund af forskelligt brug i hvert land, kan nogle områder have forskelligt tilbehør.



Fjernbetjening

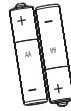

2 x AAA batterier

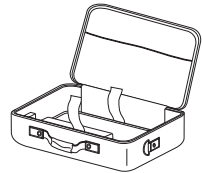

Bæretaske

Dokumenter:

- Brugervejledning
- Garantibevis
- Hurtigstartkort
- WEEE kort

Produktoversigt

Hovedenhed

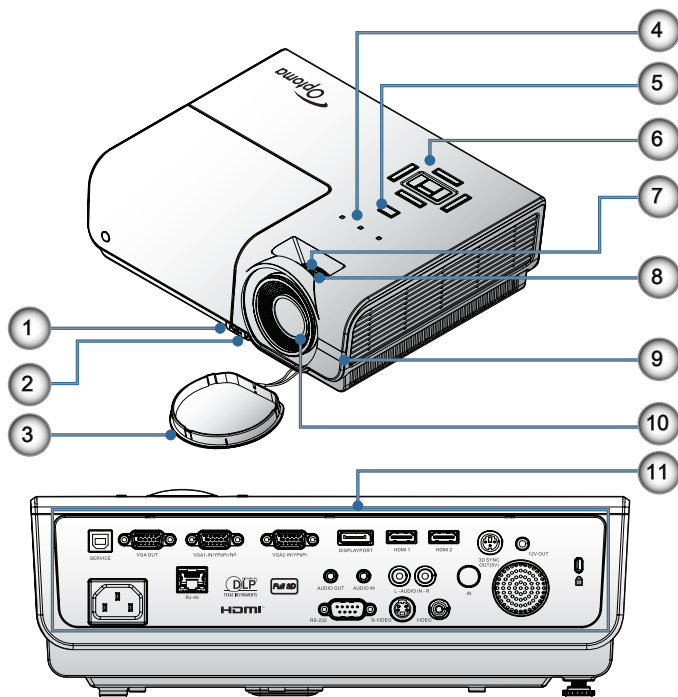

1. Tilt justerbar fødder
2. Fødder til indstilling af hældning
3. Linsehætte
4. LED indikatorer
5. Strømknop
6. Funktionsknapper
7. Zoom
8. Fokus
9. IR modtager
10. Objektiv
11. Tilslutningsstik

Tilslutningsporte

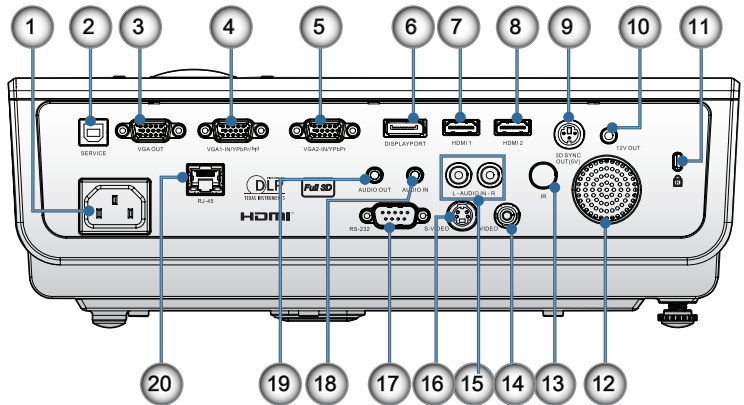

1. EI-stik
2. TJENESTE
3. VGA-udgang
4. VGA 1/ YPbPr-stik
5. VGA 2/ YPbPr-stik
6. DisplayPort
7. HDMI 1
8. HDMI 2
9. 3D SYNK. UD GANG
10. 12V UD
11. Kensington Microsaver™ låseport
12. Højttaler
13. IR Receiver
14. Komposit-video
15. AUDIO IN (L og R)
16. S-video
17. RS232
18. AUDIO IN
19. AUDIO OUT
20. LAN

Fjernbetjening



PAS PÅ

Brug af knapper, indstillinger eller procedurer andre end dem, der er anført heri, kan medføre farlig udsættelse for laserstråler.

Opfylder standardkravene i FDA for laserprodukter, undtagen for afvigelser i henhold til Laser bekendtgørelse nr. 50, af 24 juni, 2007.



DVI-D afhænger af model.

1. Tænd
2. Testmønster
3. Funktion 1 (kan tildeles)
4. Skjermmodus / Venstre museknop
5. Fire retningsknapper
6. Enter
7. Informationspanel
8. Kilde
9. Lydstyrke +/-
10. Format (billedformat)
11. Zoom
12. VGA1/1 (talknap til indtastning af adgangskode)
13. VGA2/4
14. BNC/7
15. S-Video/2
16. Video/5
17. YPbPr/8
18. Sluk
19. Museknap
20. Funktion 2 (kan tildeles)
21. AV demp / højre museknop
22. Laser
23. Gensynkroniser
24. V. Keystone +/-
25. Menu
26. Remote code alle
27. HDMI2
28. HDMI1/3
29. Tre dimensioner/0
30. DVI/6
31. DisplayPort/9
32. Remote code 01~99

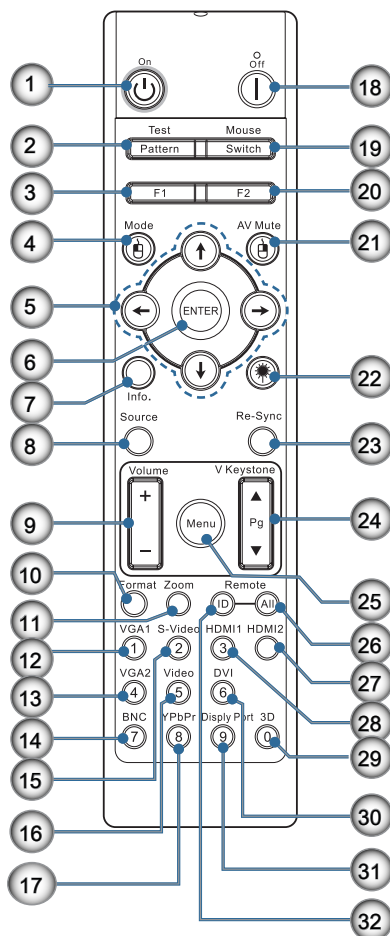

Tilslutning af projektoren

Forbind til bærbar



På grund af landes forskellig brugsforhold, kan nogle lande have forskelligt tilbehør fra andre.

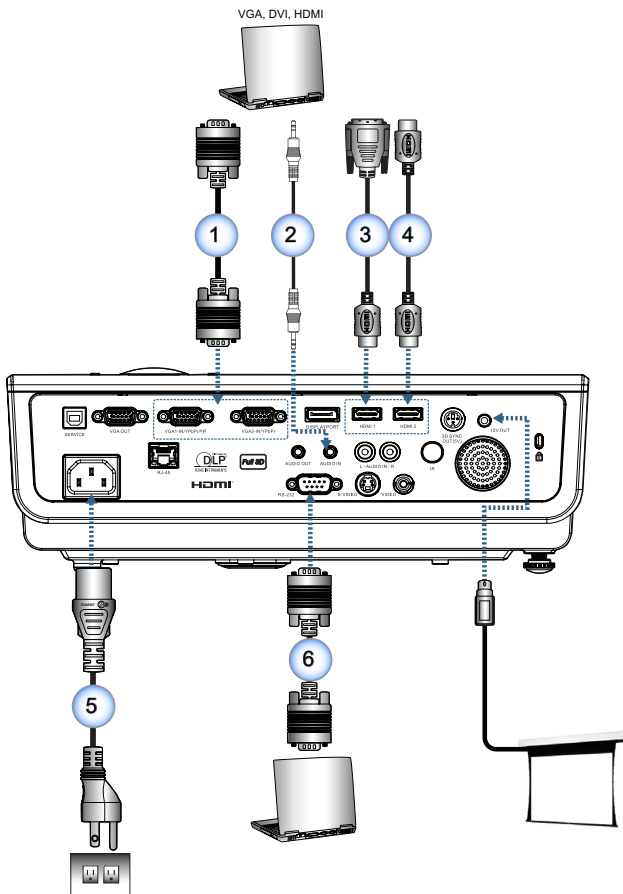

- 1.....VGA indgangskabel
- 2.....Lydkabel (Valgfrit tilbehør)
- 3..... DVI/HDMI kabel (Valgfrit tilbehør)
- 4..... HDMI kabel (Valgfrit tilbehør)
- 5..... El-ledning
- 6..... RS232 kabel (Valgfrit tilbehør)

Sådan tilsluttes der til en videokilde

Bemærk

På grund af landes forskellig brugsforhold, kan nogle lande have forskelligt tilbehør fra andre.

Bemærk

12V UD er en programmerbar trigger.

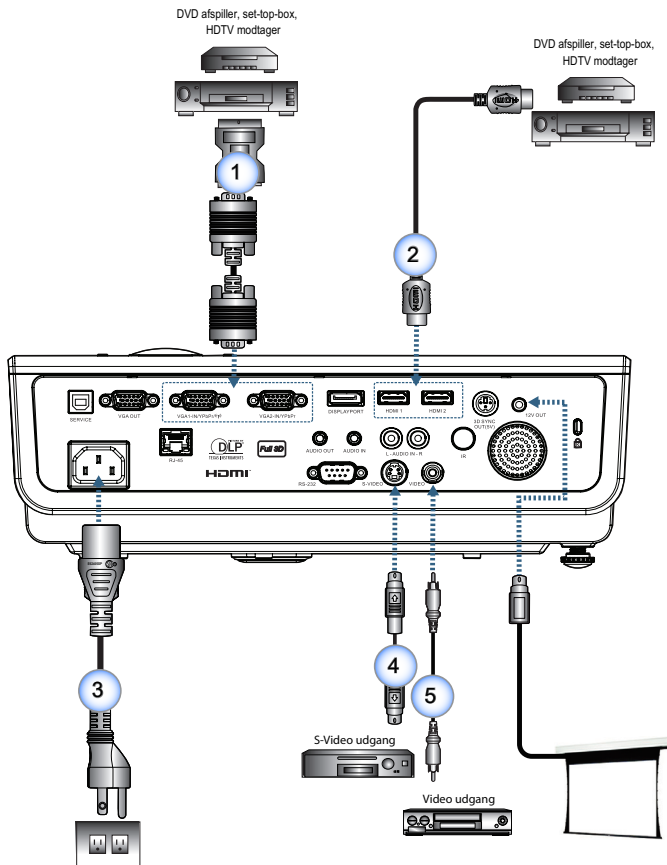

- 1..... SCART RGB/S-video Adapter (Valgfrit tilbehør)
- 2..... HDMI kabel (Valgfrit tilbehør)
- 3..... El-ledning
- 4..... S-video kabel (Valgfrit tilbehør)
- 5..... Komposit videokabel (Valgfrit tilbehør)

Tænd/sluk for projektoren

Tænd for projektoren



Tænd først for projektoren og vælg derefter signalkilderne.

1. Fjern linsedækslet
2. Tilkobl el-ledningen til projektoren.
3. Tænd de tilsluttede apparater.
4. Kontroller, at Strøm LED blinker, og tryk derefter på strømknapen for at tænde for projektoren.

Projektorens skærm med opstartlogo ses, og tilsluttede enheder findes. Hvis det tilsluttede apparat er en laptop, så tryk på de nødvendige taster på computeren for at skifte skærmudgangen til projektoren. (Se brugermanualen til pc'en for at finde den korrekte Fn-tastekombination, der skifter displayudgangen.)

Se Sikkerhedsindstillinger på side 35, hvis sikkerhedslås er aktiveret.



På grund af landes forskellig brugsforhold, kan nogle lande have forskelligt tilbehør fra andre.



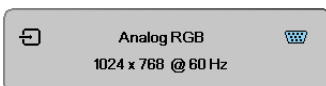

12V UD er en programmerbar trigger.

5. Hvis der er forbundet mere end én input-enhed, tryk flere gange på "Kilde" for at skifte mellem enheder. For direkte valg af kilde, se side 19.





Sluk For Projektoren

1. Tryk på “” fjernbetjeningen eller på “” på projektorens panel for at slukke for projektoren.

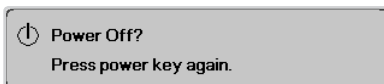
Det første tryk på knappen viser følgende meddelelse på skærmen.



Tryk igen på knappen for at bekræfte det nedlukningen. Hvis der ikke trykkes på knappen, forsvinder meddelelsen efter 5 sekunder.

2. Strømindikatoren blinker grøn (1 sek. tændt, 1 sek. slukket), og blæserne begynder at blæse under nedlukningen. Projektoren går i standby-tilstand, så snart strømindikatoren blinker grøn (2 sek. tændt, 2 sek. slukket). Hvis du vil tænde for projektoren igen, skal du vente indtil nedkølningsprocessen er udført, og projektoren er gået i standby. I standby skal du blotte trykke på “” knappen bag på projektoren eller på “” fjernbetjeningen for at genstarte projektoren.
3. Fjern kun netledningen fra stikkontakten, når projektoren er i standby.

Advarselsindikator



Kontakt det nærmeste servicecenter, hvis projektoren viser følgende symptomer. Se venligst side 84 for yderligere oplysninger.

- Når lampe LED indikatoren lyser rødt, slukker projektoren automatisk. Kontakt venligst din lokale forhandler eller servicecenter. Se side 64.
- Når temperatur LED indikatoren lyser konstant rødt (ikke blinker), slukker projektoren automatisk. Under normale betingelser kan projektoren tændes igen når den har kølet ned. Hvis problemet fortsætter, bedes du venligst kontant venligst din lokale forhandler eller servicecenter. Se side 64.

Indstilling af det projicerede billede

Indstilling af projektorens højde

Projektoren er udstyret med løftfødder til indstilling af billedhøjden.



- Bordet, som projektoren står på, skal være lige og solidt.
- Anbring projektoren, så den står lodret i forhold til skærmen.
- Af hensyn til din personlige sikkerhed skal du sikre kablerne korrekt.

Sådan hæves billedet:

Løft projektoren ① og tryk på højdeindstillingsknappen ②.

Højdejustereren falder ned ③.

Sådan sænkes billedet:

Tryk på højdejusteringsknappen og skub forsigtigt projektoren nedad.

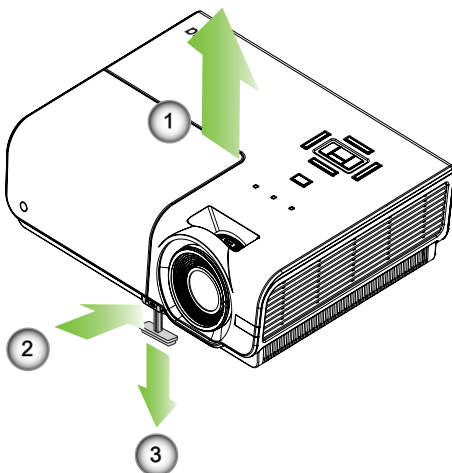

Installation

Indstilling af det projicerede billedes størrelse (XGA)

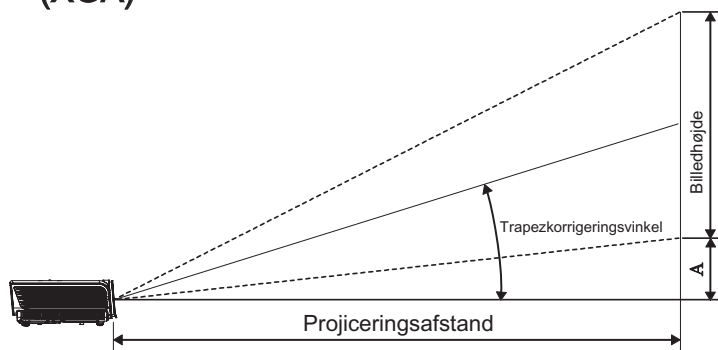

300" (overdrive) for
Asien.

Diagonal Længde (tommer) på 4:3 skærmen	Skærmstørrelse B x H (4:3)				Fremvisningsafstand (D)				Forskydning (A)	
	(m)		(fod)		(m)		(fod)		(m)	(fod)
	Bredde	Højde	Bredde	Højde	bred	tøle	bred	tøle		
30"	0,61	0,46	2,00	1,50	1,10	1,28	3,60	4,20	0,06	0,19
40"	0,81	0,61	2,67	2,00	1,46	1,71	4,80	5,60	0,08	0,25
60"	1,22	0,91	4,00	3,00	2,19	2,56	7,20	8,40	0,11	0,37
80"	1,63	1,22	5,33	4,00	2,93	3,41	9,60	11,20	0,15	0,49
100"	2,03	1,52	6,66	5,00	3,66	4,27	12,00	14,00	0,19	0,62
120"	2,44	1,83	8,00	6,00	4,39	5,12	14,40	16,80	0,23	0,74
140"	2,84	2,13	9,33	7,00	5,12	5,97	16,80	19,59	0,26	0,86
160"	3,25	2,44	10,66	8,00	5,85	6,83	19,20	22,39	0,30	0,99
190"	3,86	2,90	12,66	9,50	6,95	8,11	22,79	26,59	0,36	1,17
230"	4,67	3,51	15,33	11,50	8,41	9,81	27,59	32,19	0,43	1,42
280"	5,69	4,27	18,66	14,00	10,24	11,95	33,59	39,19	0,53	1,73
300"	6,10	4,57	19,99	15,00	10,97	-	35,99	-	0,56	1,85

Indstilling af det projicerede billedes størrelse (1080p)

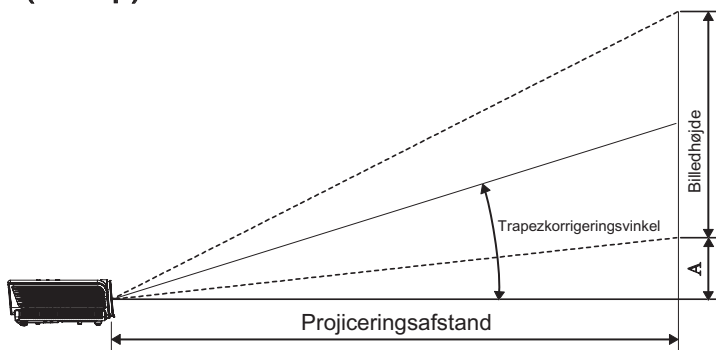

Diagonal Længde (tommer) på 16:9 skærmen	Skærmstørrelse B x H (16:9)				Fremvisningsafstand (D)				Forskydning (A)	
	(m)		(fod)		(m)		(fod)		(m)	(fod)
	Bredde	Højde	Bredde	Højde	bred	tele	bred	tele		
30"	0,66	0,37	2,18	1,23	-	1,28	-	4,18	0,06	0,18
40"	0,89	0,50	2,90	1,63	1,40	1,70	4,59	5,58	0,07	0,25
60"	1,33	0,75	4,36	2,45	2,10	2,55	6,88	8,36	0,11	0,37
80"	1,77	1,00	5,81	3,27	2,80	3,40	9,18	11,15	0,15	0,49
100"	2,21	1,25	7,26	4,08	3,50	4,25	11,47	13,94	0,19	0,61
120"	2,66	1,49	8,71	4,90	4,20	5,10	13,77	16,73	0,22	0,74
140"	3,10	1,74	10,17	5,72	4,9	5,95	16,06	19,52	0,26	0,86
160"	3,54	1,99	11,62	6,54	5,60	6,80	18,36	22,31	0,30	0,98
190"	4,21	2,37	13,80	7,76	6,65	8,08	21,80	26,49	0,35	1,16
230"	5,09	2,86	16,70	9,39	8,04	9,78	26,39	32,07	0,43	1,41
280"	6,20	3,49	20,33	11,44	9,79	11,90	32,12	39,04	0,52	1,72
300"	6,64	3,74	21,78	12,25	10,49	-	34,42	-	0,56	1,84

Betjeningsknapper

Fjernbetjening

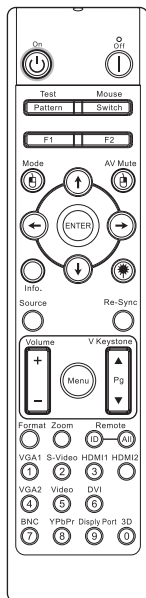

Brug af fjernbetjeningen

Strøm Til/Fra Der henvises til "Sådan slukkes projektoren" på side 14.

Strøm Til/Fra Der henvises til "Sådan tændes projektoren" på side 13.

Testmønster Der henvises til "Testmønster" på side 44.



Museknop Når du tilslutter PC'en til projektoren via USB, skal du trykke på "Museknop" for at aktivere / deaktivere musefunktionen og styre PC'en med fjernbetjeningen.









Funktion 1(F1) Der henvises til "Funktion 1" på side 47.

Funktion 2(F2) Der henvises til "Funktion 2" på side 47.

Tilstand Tilstand - der henvises til "Skjermmodus" på side 23.



()  - I musefunktion bruges  som emulering af USB-musens venstreklik via USB.

AV-slå lyd fra AV demp - Slår øjeblikkeligt lyd og video fra/til.
()  - I musefunktion bruges  som emulering af USB-musens højreklik via USB.

Fire retningsknapper 1. Brug     til at vælge menu-punkter eller tilpasse dine valg.
2. I musefunktion bruges     som emulering af piletasterne.

Enter 1. Bekræft dine valgte elementer.
2. I musefunktion emuleres tastaturets returtast.

Info. Der henvises til "Informasjon" på side 45.

 **Laser** Tryk på  for at betjene skærmens pegeredskab.
PEG IKKE MOD ØJNE.

Kilde Tryk på "Kilde" for at søge efter kilde.

Gensynkroniser Synkroniserer automatisk projektoren med indgangskilden.

Menu Tryk på "Menu" for at åbne skærmmenuen (OSD). Forlad OSD ved at trykke på "Menu" igen.



På grund af forskelligt brug i hvert land, kan nogle områder have forskelligt tilbehør.

Betjeningsknapper

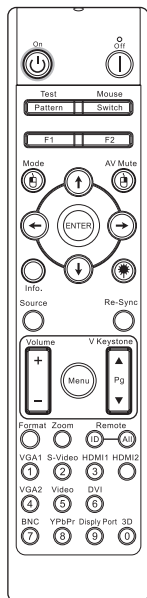

Brug af fjernbetjeningen

Lydstyrke +/- Tryk på "Volum +/-" for at justere lydstyrken.

V. Keystone +/- Justerer billedets forvrængning, der forårsages af, at projektoren vippes. (± 30 grader)

Format Der henvises til "Format" på side 29.

Zoom Tryk på "Zoom" for at zoome ud i billeder.

Fjern-id

Remote ID Tryk indtil strømlysdioden begynder at blinke, og brug herefter 01~99 til at indstille fjernkoden.

Fjernkode alle Tryk for at fjernkode alle.

VGA1 Tryk på "VGA1" for at vælge kilde fra VGA- IN stikforbindelsen.

S-Video Tryk på "S-Video" for at vælge S-Video-kilde.

HDMI Tryk på "HDMI" for at vælge HDMI-kilde.

Re-sync Synkroniserer automatisk fremviseren med input-kilden.

VGA2 Tryk på "VGA2" for at vælge kilde fra VGA- IN stikforbindelsen.

Video Tryk på "Video" for at vælge sammensætningsvideokilde.

DVI Tryk på "DVI" for at vælge kilde fra DVI-D stikforbindelsen.

BNC Tryk på "BNC" for at vælge BNC-kilde.

YPbPr Tryk på "YPbPr" for at vælge YPbPr-kilde.

DisplayPort Tryk på "DisplayPort" for at vælge DisplayPort-kilde.

3D Tryk på "3D" for at slå 3D-menuen til/fra.



På grund af forskellig brug i hvert land, kan nogle områder have forskelligt tilbehør.

Betjeningsknapper

OSD menyer

Projektoren har flersprogede OSD menyer til justering og ændring af en lang række indstillinger. Projektoren finder automatisk kilden.

Sådan bruges OSD menuen

1. For at åbne skærmmenuen, tryk på "Menu" på fjernbetjeningen eller på kontrolpanelet.
2. Når skærmmenuen vises, brug ◀▶ tasterne til at vælge ethvert punkt i hovedmenuen. Når du foretager et valg på en given side, tryk på ▲▼ eller på "ENTER" på fjernbetjeningen eller på "Enter" på kontrolpanelet for at åbne undermenuen.
3. Brug ▲▼ knapperne til at vælge og justere den ønskede funktion med ◀▶ knapperne.
4. Vælg det næste punkt i undermenuen, der skal justeres, og gør som ovenfor nævnt.
5. Tryk på "ENTER" på fjernbetjeningen eller på "Enter" på kontrolpanelet eller på "Menu" for at bekræfte, hvorefter skærmen vender tilbage til hovedmenuen.
6. For at forlade, tryk på "Menu" igen. OSD menuen lukker, og projektoren gemmer automatisk de nye indstillinger.

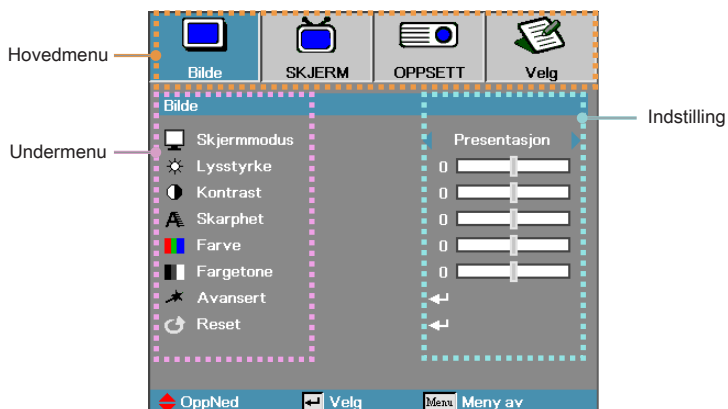

Betjeningsknapper

Menutræ

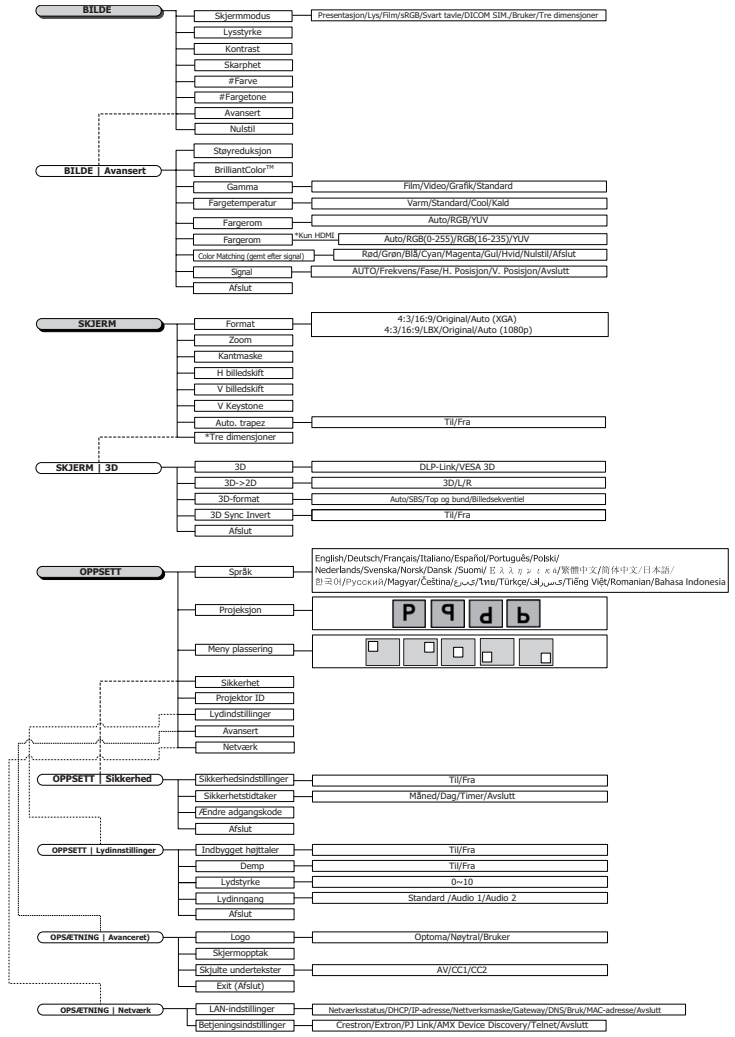

- (#) "Farve" og "Farvetone" understøttes kun på YUV-videokilder.
- (*) "3D" er kun tilgængelig når enheden modtager et kompatibelt signal.

Betjeningsknapper

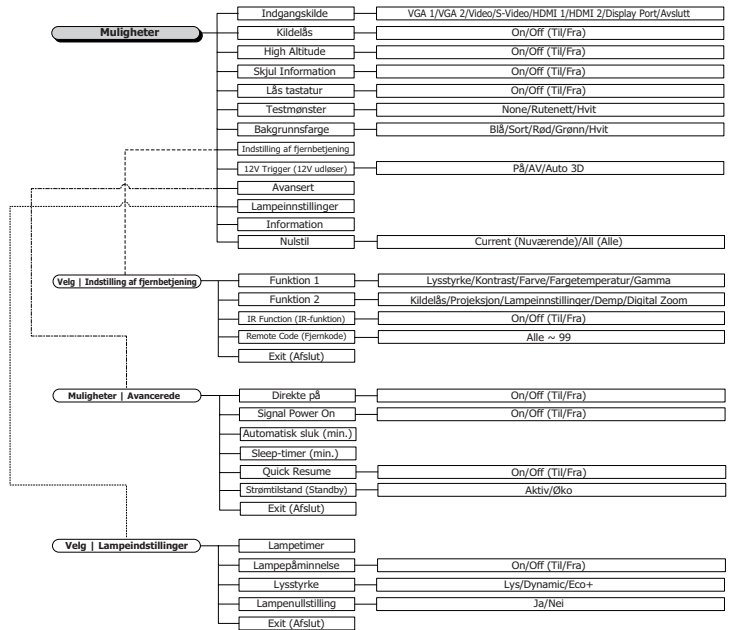

Betjeningsknapper

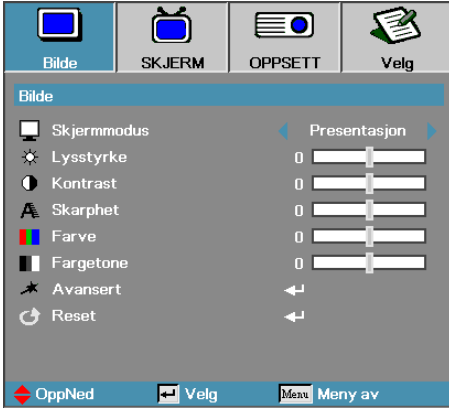

Bilde

Skjermmodus

Der er mange forindstillede fabriksindstillinger, der er optimeret til forskellige billedtyper.

- ▶ Presentasjon: God farve og lysstyrke fra PC-input.
- ▶ Lys: Maksimum lysstyrke fra PC-input.
- ▶ Film: Eller hjemmebiograf.
- ▶ sRGB: Standardiseret nøjagtig farve.
- ▶ Tavle: Hvis billedet fremvises på en tavle (grøn), skal du vælge denne tilstand for at opnå den optimale farveindstilling.
- ▶ DICOM SIM: Denne fremvisningstilstand simulerer gråtoner/ gamma-indstillinger på DICOM-udstyr ("Digital Imaging and Communications in Medicine").

Vigtigt: Denne tilstand må aldrig bruges til medicinsk diagnose. Den er kun beregnet til uddannelse og undervisning.

- ▶ Bruger: Brugerindstillinger.
- ▶ 3D: Brugerjusterbare indstillinger til 3D-visning.

Lysstyrke

Indstil billedets lysstyrke.

- ▶ Tryk på ◀ for at gøre billedet mørkere.
- ▶ Tryk på ▶ for at gøre billedet lysere.

Betjeningsknapper

Kontrast

Kontrasten kontrollerer forskjellen mellom de lyseste og mørkeste deler av bildet.

- ▶ Tryk på ◀ for å redusere kontrasten.
- ▶ Tryk på ▶ for å øke kontrasten.

Skarphet

Justerer bildets skarphet.

- ▶ Tryk på ◀ for å redusere skarphet.
- ▶ Tryk på ▶ for å øke kontrasten.

Farve

Justerer et videobillede fra sort/hvit til komplett fargemætning.

- ▶ Tryk på ◀ for å reduserer mengden av farger på bildet.
- ▶ Tryk på ▶ for å forøge mengden av farger på bildet.

Fargetone

Justerer fargebalansen mellom rød og grøn.

- ▶ Tryk på ◀ for å øke mengden av grøn i bildet.
- ▶ Tryk på ▶ for å øke mengden av rød i bildet.

Avansert

Gå i menyen Avansert. Velg avanserte skærminstillinger som f.eks Støyreduksjon, BrilliantColor™, Gamma, Fargetemperatur, Fargerom, Color Matching, Signal og Avslutt. Se side 25 for yderligere opplysninger.

Betjeningsknapper

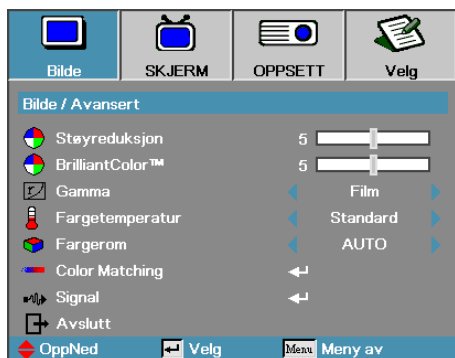

Bilde / Avansert

Dansk

Støyreduksjon

Den bevægelsesadaptive støjreduktion reducerer mængden af synlig støj på interlaced signaler. Indstillingsområdet går fra "0" til "10". (0=Fra)

BrilliantColor™

Denne justerbare enhed anvender en ny farvebearbejdningsalgoritme og systemsniveausforbedringer til at muliggøre højere lysstyrke, mens der samtidig leveres ægte, livligere farver i billedet. Skalaen går fra 1 til 10. Juster mod maksimumsindstillingen, hvis du foretrækker et skarpere forbedret billede. Juster mod minimumsindstillingen for et glattere, mere naturligt billede.

Gamma

Vælg Gammatype mellem Film, Video, Standard.

Fargetemperatur

Juster farvetemperaturen. Kølig temperatur, skærmen ser koldere ud; med en varm temperatur ser skærmen varmere ud.

Fargerom

Vælg den passende farvematrix fra AUTO, RGB, YUV.

- ▶ Til på HDMI: Vælg farvematrix blandt Auto, RGB (0-255), RGB (16-235), YUV.

Betjeningsknapper

Color Matching

Åbn menuen Color Matching. Se side 27 for flere oplysninger.

Signal

Gå i Signal-menu. Indstil projektorens signalegenskaber.

Funktionen er tilgængelig, når indgangskilden understøtter VGA 1/VGA 2. Se side 28 for yderligere oplysninger.

Betjeningsknapper



Bilde | Avansert | Color Matching

Farver (undtagen hvid)

Brug ▲ ▼ til at vælge en farve, og tryk på "ENTER" for at indstille nuance, farvemætning og forstærkelsesindstillinger.



- Grøn, Blå, Cyan, Gul, Magenta kan justeres separat.
- Hvid kan justere i røde, grønne og blå farver.

Brug ▲ ▼ til at vælge nuance, farvemætning eller forstærkning, og brug herefter ◀ ▶ til at justere med.

Hvid

Brug ▲ ▼ til at vælge hvid og tryk herefter på "Enter".



Brug ▲ ▼ til at vælge rød, grøn eller blå, og brug herefter ◀ ▶ til at justere med.

Reset

Nulstil alle farveværdier til standardindstillingerne.

Betjeningsknapper

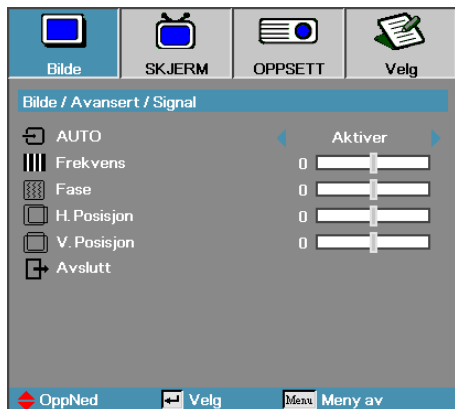

Bilde / Avansert / Signal

AUTO

Slå "AUTO" til og fra for at låse og åpne fase- og frekvensfunksjonerne.

- ▶ Deaktiver—Fra auto lås.
- ▶ Aktiver—Til auto lås.

Frekvens

Frekvens endrer på display-datafrekvensen for at passe til din computers grafikkorts frekvens. Anvend denne funksjon for at foretage en justering, hvis du kommer ud for en vertikal flimrende bjælke.

Fase

Fase synkroniserer displayets signaltiming med grafikkortet. Anvend denne funksjon til at korreksjon, hvis du kommer ud for et ustabil eller flimrende billede.

H. Posisjon

- ▶ Tryk på ◀ for at flytte bildet til venstre.
- ▶ Tryk på ▶ for at flytte bildet til høyre.

V. Posisjon

- ▶ Tryk på ◀ for at flytte bildet nedad.
- ▶ Tryk på ▶ for at flytte bildet opad.

Betjeningsknapper

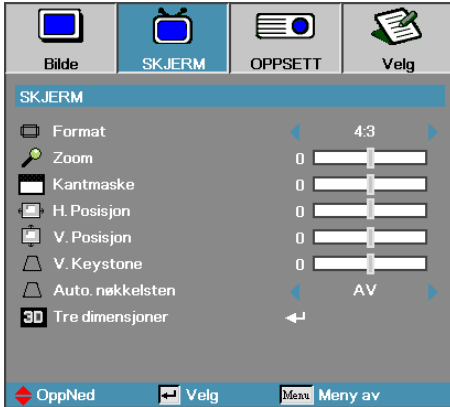

Display

Dansk

Format

Anvend denne funktion til at vælge det ønskede aspektforhold.

- ▶ 4:3: Dette format er for 4x3 input-kilder, der ikke er forbedret til widescreen tv.
- ▶ 16:9: Dette format er for 16x9 input-kilder, som HDTV- og DVD-forbedret til widescreen tv.
- ▶ LBX: Dette format er til ikke-16x9, letterbox-kilde og til brugere der anvender en ekstern 16x9 linse til at fremvise i billedforhold 2.35:1 med fuld opløsning.
- ▶ Original: Afhænger af inputkildens opløsning – Der udføres ingen skalering.
- ▶ Auto: Vælger automatisk det egnede format.

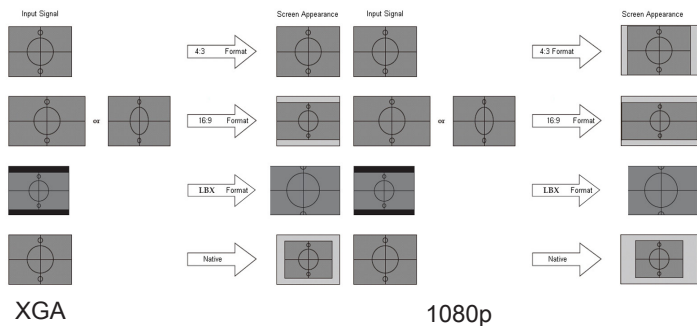

Betjeningsknapper

Digital Zoom

- ▶ Tryk på ◀ for at mindske billedstørrelsen.
- ▶ Tryk på ▶ for at forstørre billedet på den projicerede skærm.

Kantmaske

Kantmasken fjerner støjen i et videobillede. Kantmasken fjerner støj fra kodningen på kanten af videobilledet.

H. Posisjon

Rykker den projicerede billedposition horisontalt.

- ▶ Tryk på ◀ for at flytte billedet til venstre på den projicerede skærm.
- ▶ Tryk på ▶ for at flytte billedet til højre på den projicerede skærm.

V. Posisjon

Rykker den projicerede billedposition vertikalt.

- ▶ Tryk på ▶ for at flytte billedet opad på den projicerede skærm.
- ▶ Tryk på ◀ for at flytte billedet nedad på den projicerede skærm.

V. Keystone

Tryk på ◀ eller ▶ for at kompensere for lodret billedforvrængning, når projektoren er placeret med en vinkel til skærmen.

Auto. trapez

Tryk på ◀ eller ▶ for at aktivere eller deaktivere auto keystone.

Tre dimensjoner

Åbn 3D-menuen. Vælg mellem 3D-funktioner såsom. 3D modus, 3D->2D, 3D-Format og 3D synk. invert. Se side 31 for yderligere oplysninger.

Betjeningsknapper



Skjerm / Tre dimensjoner

3D modus

- ▶ DLP Link: Vælg DLP Link for at bruge optimerede indstillinger til DLP Link 3D-briller.
- ▶ VESA 3D: Vælg VESA 3D for at bruge optimerede indstillinger til IR-baseret 3D-billeder.

3D→2D

Brug ◀ og ▶ til at vælge fremvisning af 3D-indhold i 2D (venstre) eller 2D (højre), så du kan se 3D-indhold uden brug af 3D-briller. Denne indstilling kan også bruges til passive 3D-opsætninger på to projektorer.

3D-Format

- ▶ Auto: Når et 3D-signal identificeres, vælges 3D-formatet automatisk. (kun på HDMI 1.4 3D-kilder)
- ▶ SBS: Fremvis 3D-signal i side-om-side format.
- ▶ Top and Bottom: Fremvis 3D-signal i top-og-bund format.
- ▶ Frame Sequential: Fremvis 3D-signal i billedsekventiel format.

3D sync. invert

Tryk på ◀ eller ▶ for at aktivere eller deaktivere 3D sync. invert funktionen til at vende ("invert") billeder.

Betjeningsknapper

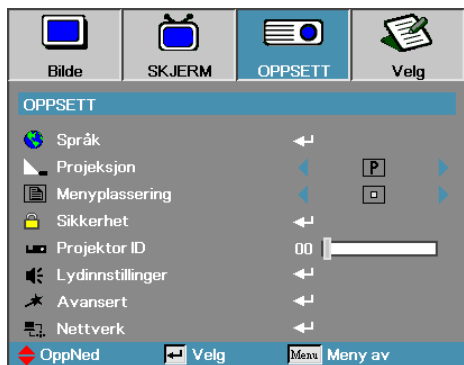

Oppsett

Språk

Gå ind i Sprogmenuen. Vælg den flersprogede OSD-menu.
Se side 34 for yderligere oplysninger.

Projeksjon

Vælg projeksjonsmetode:

- ▶ **P** Bordplade forfra
Fabriksindstilling.
- ▶ **9** Bordplade bagfra
Når du vælger denne funktion, vil projektoren spejlvende billedet, så du kan projekte bagved en gennemsigtig skærm.
- ▶ **d** Loft forfra
Loft forfrånår denne funktion vælges, vil fremviseren vende billedet på hovedet for loftsmonteret projektion.
- ▶ **b** Loft bagfra
Loft bagfrånår denne funktion vælges, vil fremviseren spejlvende samt vende billedet på hovedet på samme tid. Du kan projicere fra bag en gennemsigtig skærm med loftsmonteret projektion.

Menyplassing

Vælg menuplaceringen på displayskærmen.

Sikkerhet

Gå ind i Sikkerhedsmenuen. Få adgang til fremviserens sikkerhedsfunktioner.
Se side 35-37 for yderligere oplysninger.

Betjeningsknapper

Projektor ID

Vælg et tocifret projektor ID fra 00 til 99.

Lydinstillinger

Gå ind i Signalmenuen. Indstil egenskaber for audio niveau. Se side 38 for yderligere oplysninger.

Avansert

Åbn Avanceret-menuen. Vælg skærmen, som skal vises ved opstart. Se side 39 for yderligere oplysninger.

Nettverk

Giver adgang til styring af web, PJ-Link og IP-kommandoer. Se side 40 for yderligere oplysninger.

Betjeningsknapper



Oppsett / Språk

Språk

Vælg den flersprogede OSD-menu. Tryk "ENTER" ind i undermenuen og brug derefter venstre (◀) eller højre (▶) taste til at vælge dit foretrukne sprog.

Betjeningsknapper

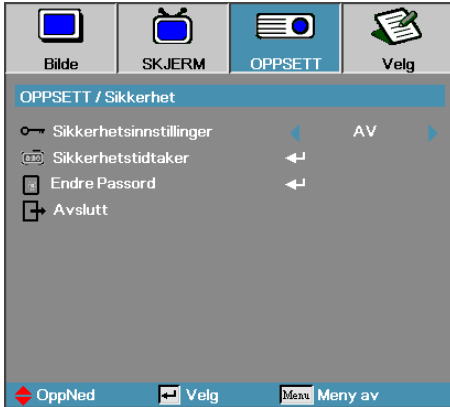

Oppsett | Sikkerhet

Dansk

Sikkerhetsinnstillinger

Aktiver eller deaktiver sikkerhetspasswordet.

- ▶ Av—det nuværende password kræves for at kunne tænde for fremviseren og få adgang til Sikkerhedsmenuen.
- ▶ På—der kræves ingen adgangskode efter systemet er startet.

Når sikkerhed er aktiveret, vil følgende skærm blive vist ved opstart og før der gives adgang til Sikkerhedsmenuen:



Standard adgangskode:
1, 2, 3, 4, 5.

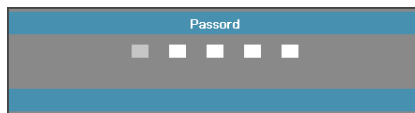

Betjeningsknapper

Sikkerhetstidtager

Gå ind i Sikkerhedstimerundermenuen.

Icon	Label	Value	Input
JAN	Måned	0	<input type="text"/>
12	Dag	0	<input type="text"/>
Timer	Timer	0	<input type="text"/>
Avslutt	Avslutt		

Indtast de måneder, dage og timer, hvor fremviseren kan anvendes uden brug af password. Ved at forlade Opsætningsmenuen aktiveres sikkerhedstimeren.

Når den er aktiveret, vil fremviseren kræve et password på de specificerede datoer og tidspunkter for at der kan tændes for den og gives adgang til sikkerhedsmenuen.

Hvis fremviseren er i brug, og Sikkerhedstimeren er aktiv, vil følgende skærm vises 60 sekunder inden password kræves.

Passord

■ ■ ■ ■ ■

Endre Password

Anvend denne undermenu til at ændre fremviserens sikkerhedspassord.

1. Vælg Ændring af Password fra sikkerhedsundermenuen.
Dialogboksen for Bekræft Ændring af Password vil blive vist.
2. Vælg Ja.



Hvis du indtaster det forkerte password tre gange, slukkes projektøren automatisk efter 10 sekunder.

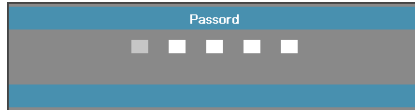

3. Indtast default passwordet: <1> <2> <3> <4> <5>.
En anden password-skærm vil blive vist.

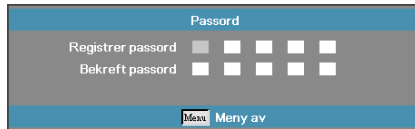

4. Indtast det nye password to gange som bekræftelse.



v Hvis ikke de nye passwords stemmer overens, vil password-skærmen vises igen.

Betjeningsknapper

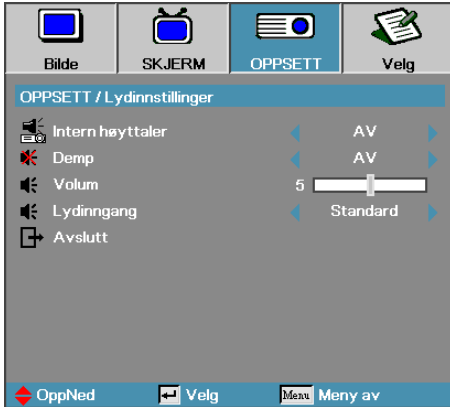

Oppsett | Lydinnstillinger

Intern høyttaler

- ▶ Av - slukker for den indbyggede højttaler.
- ▶ På - tænder den indbyggede højttaler.

Demp

Skift imellem lys til og fra.

- ▶ Av - lydstyrken og lydudgangen er slået til.
- ▶ På - lydstyrken og lydudgangen er slået fra.

Volum

- ▶ Brug ◀ til at skrue ned for lyden.
- ▶ Brug ▶ til at skrue op for lyden.

Lydningang

Brug ◀▶ til at vælge lydindgang.

Betjeningsknapper

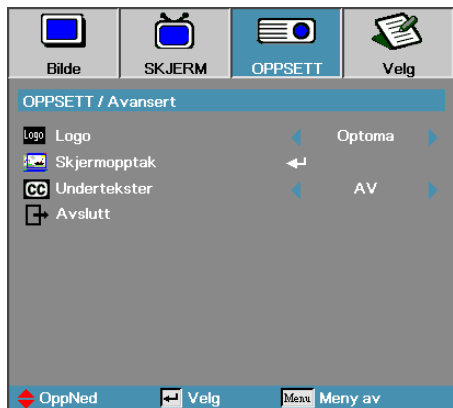

Oppsett | Avansert

Logo

Vælg den skærm, der skal vises under opstart.

- ▶ Optoma—den faste opstartsskærm, som fremviseren blev leveret med.
- ▶ Nøytral - er baggrundsfarven.
- ▶ Bruker—Skræddersyet skjermoptagelse ved at anvende Logooptagelsesfunktionen.

Skjermopptak



v Der kan kun gemmes en opstartsskærm ad gangen. Efterfølgende billeder overskriver tidligere filer, begrænset til 1920 x 1200 (se tillæg "Timing tabel")

Optager en vist skærm til brug som opstartsskærm.

1. Viser den ønskede skærm på fremviseren.
2. Vælg Logooptagelse fra Avansert-menuen.

En bekræftelsesskærm vil blive vist.

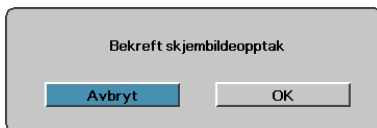

3. Vælg OK. Skærmoptagelse i gang.

When finished, Screen capture Succeeded will display.

Den optagne skærm gemmes som Bruker i Logo-menuen.

Undertekster

Vælg hvilken skærm der skal vise undertekster.

- ▶ AV—den medfølgende standardindstilling.
- ▶ CC1 | CC2—tekst til lukket optagelse vises hvis tilgængelig.

Betjeningsknapper

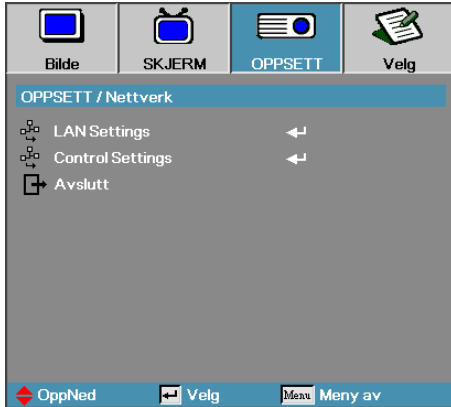

Oppsett | Nettverk

LAN Settings

Åbn menuen LAN Settings. Se side 41 for yderligere oplysninger.

Control Settings

Åbn menuen Control Settings. Se side 42 for yderligere oplysninger.

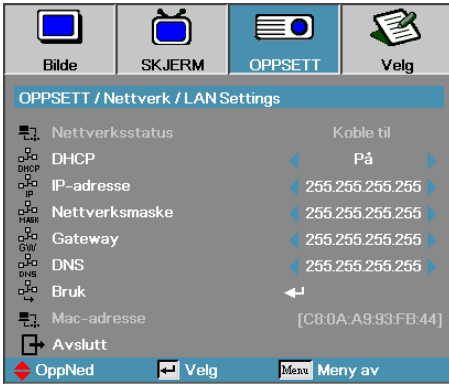

Oppsett | Nettverk | LAN Settings

Hvis der opprettes forbindelse, vil OSD skærmen vise følgende dialogboks.

- ▶ Nettverksstatus—for at vise netværksinformasjon.
- ▶ DHCP:

På: Tildeler IP adressen til projektoren automatisk fra DHCP serveren.

Av: Tildeler IP adressen manuelt.

- ▶ IP Adresse—Vælg en IP adresse
- ▶ Nettverksmaske—Vælg nummer for undernetmaske.
- ▶ Gateway—Vælg standard gateway, på det nettverk, der er forbundet til projektoren.
- ▶ DNS—vælg DNS nummer.
- ▶ Anvend—tryk Enter for at anvende valgene.
- ▶ MAC-adresse - skrivebeskyttet.



Undermenuen til Nettverk kan kun åbnes hvis et netværkskabel er forbundet.

Betjeningsknapper

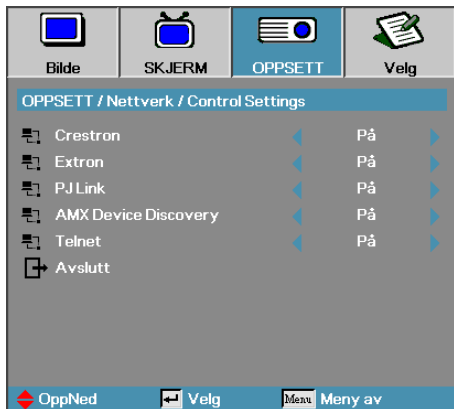

Oppsett | Nettverk | Control Settings

Crestron

Brug ◀▶ til slå Crestron til og fra.

Extron

Brug ◀▶ til at slå Extron til og fra.

PJ Link

Brug ◀▶ til slå PJ Link til og fra.

AMX Device Discovery

Brug ◀▶ til at slå AMX enhedsregistreringen til og fra.

Telnet

Brug ◀▶ til at slå Telnet til og fra.

Betjeningsknapper

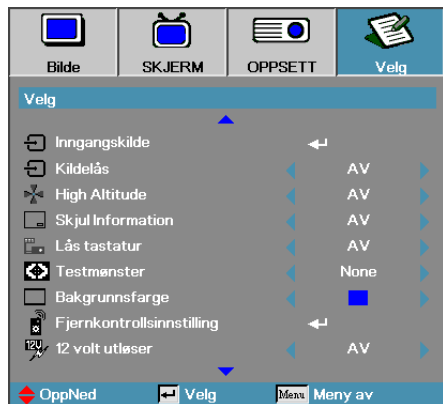

Velg

Dansk

Inngangskilde

Gå ind i Inngangskilde undermenu. Vælg de kilder, der skal scannes for at starte op. Se side 46 for yderligere oplysninger.

Kildelås

Lås den nuværende kilde som den eneste tilgængelige kilde, selv om kablet er frakoblet.

- ▶ På—kun den nuværende kilde vil blive genkendt som input-kilde.
- ▶ AV—alle kilder valgt i Bild | Indstillinger | Inngangskilder genkendes som input-kilder.

High Altitude

Juster blæserhastigheden til at afspejle omgivelserne.

- ▶ På—øger blæserhastigheden ved høje temperaturer, fugtighed eller højde.
- ▶ AV—normal blæserhastighed ved normale forhold.

Skjul Information

Udelader oplysende meddelelser på den projicerede skærm.

- ▶ På—der kommer ingen statusmeddelelser frem på skærmen under brug.
- ▶ AV—statusmeddelelser kommer, som normalt, frem på skærmen under brug.

Betjeningsknapper

Lås tastatur

Lås knapperne på fremviserens øverste panel.

- ▶ På—advarselsmeddelelser vises for at bekræfte tastaturlåsen.



- ▶ Av—fremvisertastaturet fungerer normalt.

Testmønster

Vis et testmønster. Du kan vælge mellem et gitter (hvid, grøn, magenta), hvid og Ingen.

Bakgrunnsfarge

Vælg den ønskede baggrunnsfarge for det projicerede billede, når der ikke påvises nogen kilde.

Fjernkontrollsinnstilling

Åbn menuen Fjernkontrollsinnstilling. Se side 47 for yderligere oplysninger.

12V utløser

Brug ◀▶ til at vælge om 12V-utløser skal slås til på udgangen eller ej.



Hold nede "ENTER" i 5 sek. for å låse opp tastaturet.

Betjeningsknapper

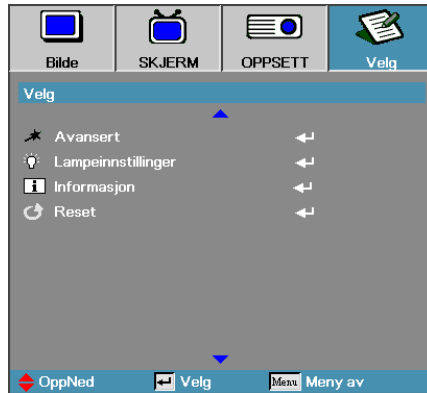

Avansert

Gå ind i Avansert-menen. Se side 48-49 for yderligere oplysninger.

Lampeinnstillinger

Gå ind i Lampeinnstillingsmenuen. Se side 50-51 for yderligere oplysninger.

Informasjon

Vis projektoroplysninger.

Reset

Genindstiller alle valgmuligheder til standard fabriksindstillinger.

Betjeningsknapper

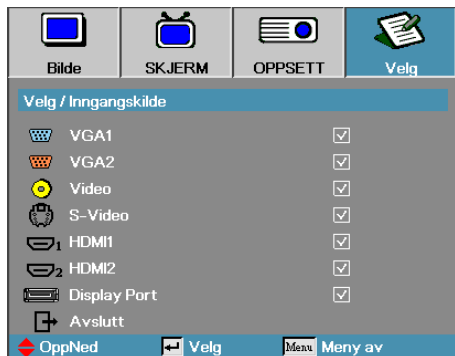

Velg | Inngangskilde

Inngangskilde



Hvis alle kilder fravælges, kan projektøren ikke vise nogle billeder. Lad altid mindst en kilde være valgt.

Brug denne valgmulighed for at aktivere | deaktivere inputkilder. Tryk på ▲ eller ▼ for at vælge en kilde, derefter trykkes på ◀ eller ▶ for at aktivere | deaktivere den. Tryk på "ENTER" for at afslutte valg. Fremviseren vil ikke søge input, der er fravalgt.

Betjeningsknapper

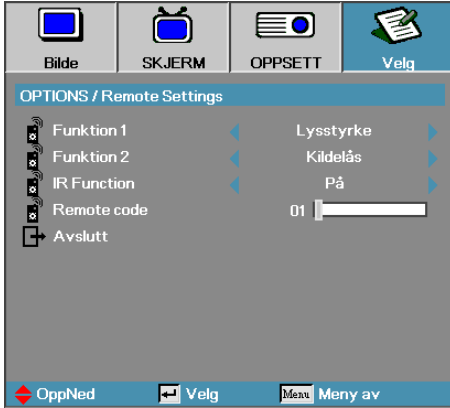

Options | Remote Settings

Dansk

Funktion 1

Indstil F1 tasten til at være genvejstast for enten lysstyrke, kontrast, farvetemp eller gamma-funktion.

Funktion 2

Indstil F2 tasten til at være genvejstast for enten kildelås, fremvisning, lampeindstillinger, lyd fra, digital zoom eller lydstyrken.

IR Function

Slå projektorens IR-funktion til og fra.

Remote Code

Brug ◀▶ til at indstille fjernbetjeningskoden, og tryk på "ENTER" for at ændre indstillingen.

Betjeningsknapper



Velg | Avansert

Direkte på

Aktiverer eller deaktiverer tænd-direkte-funktionen.

- ▶ På—fremviseren tændes automatisk, når den forsynes med vekselstrøm.
- ▶ Av—fremviseren skal tændes som normalt.

Signalstrøm på

Aktiver eller deaktiver Signalstrøm på.

- ▶ På—projektoren tænder automatisk, når et aktivt signal registreres.
- ▶ Av—slå "tænd ved identifikation af et aktiv signal" fra.



1. Kun tilgængelig når standbyfunktionen er slået til.
2. Hvis projektoren slukkes mens indgangssignalet stadig er tilsluttet (det sidste billede vises på skærmen), genstarter enheden ikke medmindre:
 - a. Afbryd den sidst tilsluttede kilde og tilslut en anden signalkilde.
 - b. Træk stikket til projektoren ud og sæt det i igen.
3. Strømsignalet vil ignorere "kildelås" indstillingerne.

Betjeningsknapper

Skrud av automatisk (min)

Indstil intervallet for Automatisk slukning. Fremviseren slukker som default for lampen efter 30 minutter uden signal. Følgende advarsel vises 60 sekunder før der slukkes.

Projektoren slås automatisk av 60 sek.

Sovtidtaker (min)

Indstil intervallet for slumretid. Fremviseren slukkes efter den præciserede inaktivitetsperiode (uanset signal). Følgende advarsel vises 60 sekunder før der slukkes.

Projektoren slås automatisk av 60 sek.

Quick Resume

Hvis Quick Resume er slået til, kan projektoren genoptage driften hurtigt, så længe der tændes for den inden der er gået 100 sek. efter den er slukket.

Strømmodus (Hvilemodus)

- ▶ Eco.: Vælg "Eco" for at spare yderligere energiforbrug < 0.5W.
- ▶ Aktiv: Vælg "Aktiv" for at vende tilbage til normal standby, hvorefter VGA ud porten aktiveres.



Når strømtilstand (Standby) er sat på Eco, deaktiveres VGA og lyd pass-through, RS232 og RJ45, når projektoren er i standby.

Betjeningsknapper

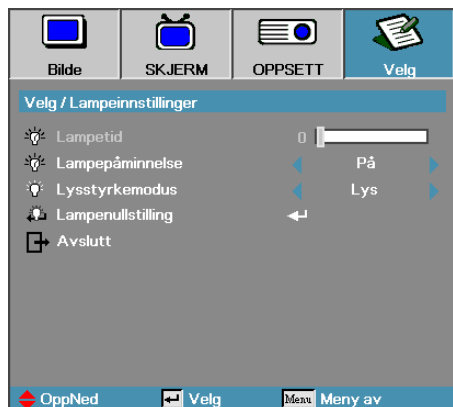

Velg | Lampeinnstillinger

Lampetid

Viser det antal timer pæren har været aktiv. Dette punkt er kun for fremvisning.

Lampepåminnelse

Aktiver eller deaktiver en påmindelse om pære levetid.

- ▶ På—en advarselsmeddelelse vil blive vist, når pæren resterende levetid er mindre en 30 timer.



- ▶ Av—der vises ingen advarselsmeddelelser.

Lysstyrkemode

Vælg modus for pærens lysstyrke.

- ▶ Lys—standardindstillingen.
- ▶ Dynamic—tillad projektoren at registrere mørke og lyse billeder og automatisk reducere lampens effekt mellem 100% og 30%.
- ▶ Eco+—sænk lysstyrken til mellem 80% og 30% for at forlænge lampens levetid.

Betjeningsknapper

Lampenullstilling

Efter at have udskiftet pæren, nulstilles pærens tæller for nøjagtigt at kunne afspejle den nye pæres levetid.

1. Vælg Lampe Reset.

En bekræftelsesskærm vil blive vist.

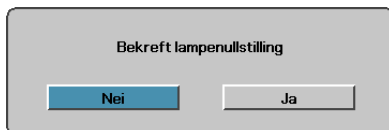

A confirmation dialog box with a grey background and rounded corners. At the top, the text "Bekreft lampenullstilling" is centered. Below the text are two buttons: a blue button on the left labeled "Nei" and a white button on the right labeled "Ja".

2. Vælg Ja for at nulstille pærens tæller til nul.

Betjeningsknapper

LAN_RJ45



- Projektoren forbinder til LAN, brug venligst et normalt Ethernet kabel.
- Peer-to-peer (Pc'en forbinder direkte til projektoren), Brug venligst et krydset Ethernetkabel.

For enkeltheds- og betjeningsvenlighedens skyld, indeholder Optoma projektoren diverse netværks- og fjernbetjeningsfaciliteter.

LAN/RJ45 funktionen på projektoren gennem et netværk, tillader perifer administration af: Effekt Til/Fra, Lysstyrke- og kontrastindstillinger. Information om status for projektoren: Video-Kilde, Lydløs, etc.

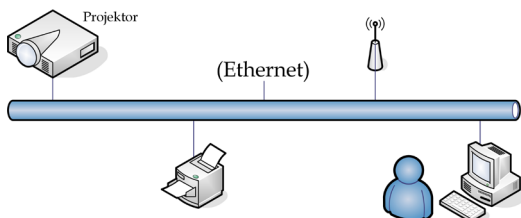

Funktionerne på stikket til kabelforbundet LAN

Projektoren kan styres af en pc (bærbar) og andre eksterne enheder via LAN/RJ45-porten, og er kompatibel med Crestron / Extron / AMX (enhedsregistrering) / PJLink.

- ▶ Crestron er et registreret varemærke tilhørende Crestron Electronics Inc. i USA
- ▶ Extron er et registreret varemærke tilhørende Extron Electronics Inc. i USA.
- ▶ AMX er et registreret varemærke tilhørende AMX LLC i USA.
- ▶ JBMIA afventer registrering af PJLink som et varemærke og logo i Japan, USA og andre lande.

Understøttede eksterne enheder

Denne projektor er understøttet af de angivne kommandoer tilhørende controlleren og andet relateret software fra Crestron Electronics (f.eks. RoomView®).

<http://www.crestron.com/>

Denne projektor er kompatibel Extron enhed(er) som reference.

<http://www.extron.com/>

Denne projektor understøtter AMX (enhedsregistrering).

<http://www.amx.com/>

Betjeningsknapper

Denne projektor understøtter alle kommandoer fra PJLink Klasse 1 (version 1.00).

<http://pjlink.jbmia.or.jp/english/>

For yderligere oplysninger om de forskellige typer eksterne enheder, som kan forbindes til LAN/RJ45-porten og styre/fjernstyre projektoren, samt tilhørende betjeningskommandoer på hver eksterne enhed, bedes du venligst kontakte vores kundeservice.

LAN RJ45

1. Forbind et RJ45 kabel til RJ45 porten på projektoren og på Pc'en (Bærbare)

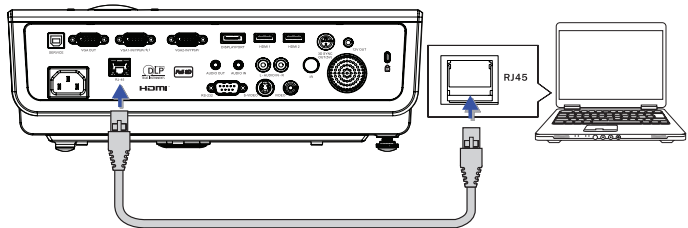

2. På Pc'en (Bærbare) vælg Start -> Kontrolpanel-> Netværksforbindelser.

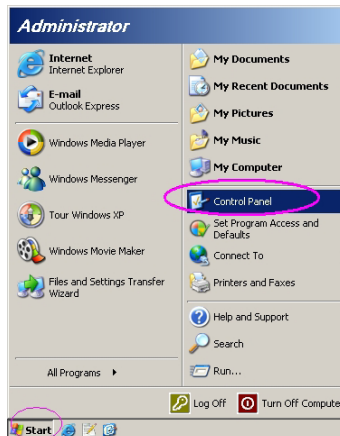

Betjeningsknapper

3. Højre-klik på din Lokalforbindelse, og vælg Egenskaber.

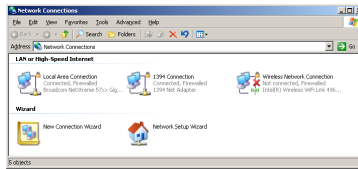

4. I vinduet for Egenskaber, vælges Generel fanen, og vælg Internetprotokol (TCP/IP).

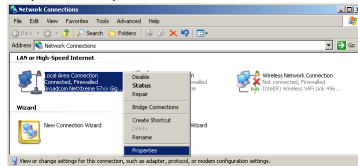

5. Klik på Egenskaber.

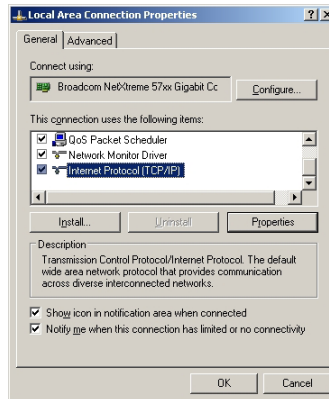

Betjeningsknapper

6. Udfyld IP adressen og Undernetmaske, og tryk derefter på Ok.

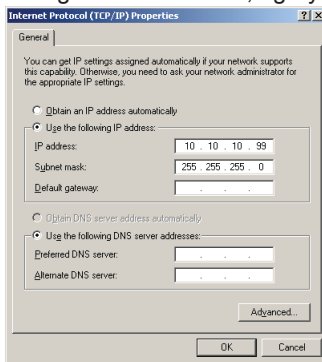

7. Tryk på Meny knappen på projektoren.
8. Vælg OSD-> Oppsett -> Nettverk -> LAN-indstillinger.
9. Når du er i menuen Netværksstatus (Network Status), skal du indtaste følgende:

- ▶ DHCP: Av
- ▶ IP Adresse: 10.10.10.10
- ▶ Undernetmaske: 255.255.255.0
- ▶ Gateway: 0.0.0.0
- ▶ DNS: 0.0.0.0

10. Tryk på "ENTER" / ▶ for at bekræfte indstillingerne.
11. Åben en webbrowser (f.eks. Microsoft Internet Explorer med Adobe Flash Player 9.0 eller højere).

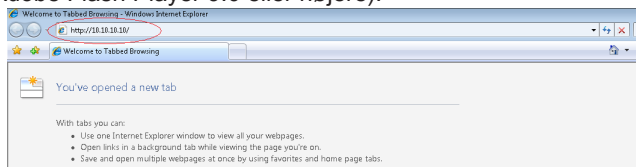

12. I Adressefeltet, indtast IP adressen: 10.10.10.10.

Betjeningsknapper



For yderligere oplysninger, bedes du venligst besøge <http://www.crestron.com>

13. Tryk på ENTER / ►.

Projektoren er opsat til perifer administration. LAN/RJ45 funktionen viser som følger.



Admin - Information	
Information	Model Name
Alert Settings	System
Crestron	System Status Power On
	Display Source No Source
	Lamp Hours 8
	Image Presentation
	Error Status No Error
	LAN Status
	IP address 10.10.10.10
	Subnet mask 255.255.255.0
	Default gateway 0.0.0.0
	DNS Server 0.0.0.0
	MAC address
	Version
	LAN Version
	FW Version

Crestron Copyright 2013 by Optoma Corp.



Expansion Options

Crestron Control	Projector	User Password
IP Address <input type="text"/>	Projector Name <input type="text" value="PJ01"/>	<input type="checkbox"/> User Enabled
IP ID <input type="text"/>	Location <input type="text" value="RM01"/>	Password <input type="text"/>
Control Port <input type="text"/>	Assigned To <input type="text" value="Sir"/>	Confirmed <input type="text"/>
<input type="button" value="Control Set"/>	<input type="button" value="Set"/>	<input type="button" value="User Set"/>
	Network Config <input type="checkbox"/> DHCP Enabled	Admin Password
	IP Address <input type="text" value="10.10.10.10"/>	<input type="checkbox"/> Admin Enabled
	Subnet Mask <input type="text" value="255.255.255.0"/>	Password <input type="text"/>
	Default Gateway <input type="text" value="0.0.0.0"/>	Confirmed <input type="text"/>
	DNS Server <input type="text" value="0.0.0.0"/>	<input type="button" value="Admin Set"/>
	<input type="button" value="Net Set"/>	
	<input type="button" value="Tools Exit"/>	

Betjeningsknapper

Kategori	Del	Input-længde
Crestron kontrolsystem	IP-adresse	15
	IP-id	3
	Port	5
Projektor	Projektornavn	10
	Placering	10
	Tildelt	10
Netværkskonfiguration	DHCP (aktiveret)	(N/A)
	IP-adresse	15
	Subnetmaske	15
	Standard gateway	15
Brugeradgangskode	DNS-server	15
	Aktiveret	(N/A)
	Ny adgangskode	10
Administrator adgangskode	Bekræft	10
	Aktiveret	(N/A)
	Ny adgangskode	10
	Bekræft	10

Gå til <http://www.crestron.com> for yderligere oplysninger

Forberedelse af e-mail-meddelelser

1. Sørg for, at brugeren kan få adgang til hjemmesiden til LAN RJ45 funktionen, ved brug af en internetbrowser (f.eks. Microsoft Internet Explorer v6.01/v8.0).
2. På hjemmesiden til LAN/RJ45, skal du klikke på Alert Settings (Alarmindstillinger).

Optoma

Admin > Information

Information

Alert Settings

Crestron

Model Name	
System	
System Status	Power On
Display Source	No Source
Lamp Hours	8
Image	Presentation
Error Status	No Error
LAN Status	
IP Address	10.10.10.10
Subnet mask	255.255.255.0
Default gateway	0.0.0.0
DNS Server	0.0.0.0
MAC Address	
Version	
LAN Version	
FW Version	

©Crestron. Copyright 2013 by Optoma, Inc.

Betjeningsknapper

3. Som standard er felterne i Alert Settings (Alarminstillinger) blanke.

4. For at sende meddelelser om e-mails, skal du indtaste følgende:
 - ▶ SMTP feltet er mail-serveren, som bruges til at udsende e-mails (SMTP protokol). Dette felt skal udfyldes.
 - ▶ Til feltet er modtagerens e-mail-adresse (f.eks. projektoradministratoren). Dette felt skal udfyldes.
 - ▶ Cc feltet sender en kopi af meddelelsen til den bestemte e-mail-adresse. Dette felt er valgfrit (f.eks. projektoradministratorens assistent)
 - ▶ Fra feltet er afsenderens e-mail-adresse (f.eks. projektoradministratoren). Dette felt skal udfyldes.
 - ▶ Vælg meddelelsesbetingelserne, ved at afkryde de ønskede felter.



Udfyld alle felterne som beskrevet. Brugeren kan klikke på Send Test Mail (Send testmail) for at teste hvilken indstillet der er korrekt. For at kunne sende en alarmemail, skal du først vælge alarmbetingelserne og indtaste en korrekt e-mail-adresse.

Betjeningsknapper

RS232 med Telnet-funktion

Udover at forbinde projektoren til en RS232-grænseflade med "Hyper-Terminal" kommunikation via en dedikeret RS232-kommandostyring, er der en alternativ RS232-kommandostyring, som kaldes "RS232 med TELNET".

Starvejledning til "RS232 med TELNET"

Kontroller og hent IP-adressen i projektorens skærmmenu.

Sørg for at din pc har adgang til projektorens hjemmeside.

Sørg for at slå "Windows Firewall" så "TELNET" ikke filtreres af din pc.

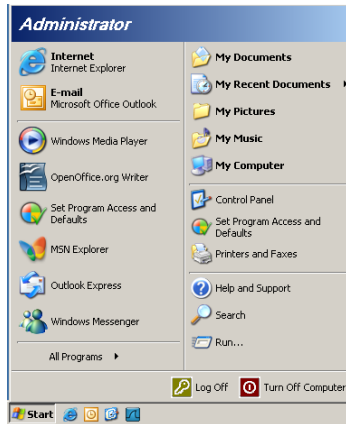

1. Start => All Programs (Alle programmer) => Accessories (Tilbehør) => Command Prompt (Kommandoprompt).

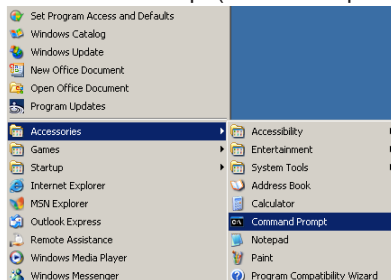

Betjeningsknapper

2. Indtast kommandoensom nedenfor:
`telnet ttt.xxx.yyy.zzz 23` (tryk på "Enter")
`(ttt.xxx.yyy.zzz: Projektorens IP-adresse)`
3. Hvis Telnet-forbindelsen er klar, og brugeren har indtastet RS232-kommandoen, skal der herefter trykkes på "Enter", hvorefter RS232-kommandoen er klar til brug.

Sådan slår du TELNET til i Windows VISTA / 7

"TELNET" funktionen er ikke inkluderet som standard i Windows VISTA. Men brugeren kan få adgang til den ved at slå "Slå Windows-funktioner til eller fra" til.

1. Åbn "Kontrolpanelet" i Windows Vista

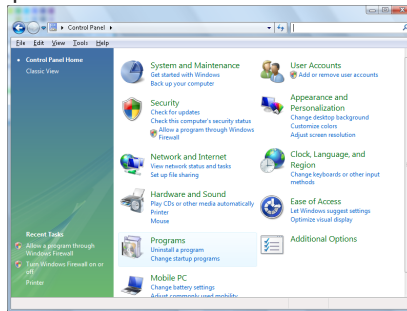

2. Åbn "Programmer"

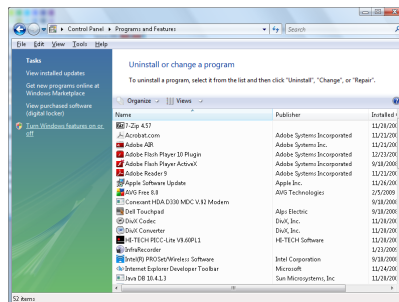

Betjeningsknapper

3. Vælg "Slå Windows-funktioner til eller fra".

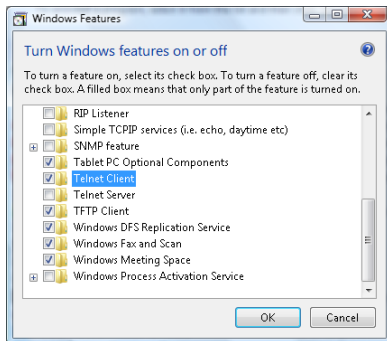

4. Afkryds "Telnet klient", og tryk herefter på "OK".

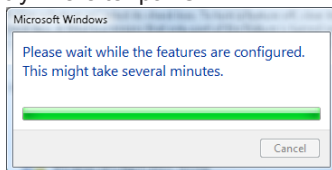

Specifikationsark til "RS232 med TELNET":

1. Telnet: TCP.
2. Telnet-port: 23 (for yderligere oplysninger, bedes du venligst kontakte din forhandler eller kundeservice).
3. Telnet-programmet: Windows "TELNET.exe" (konsol).
4. Manuel afbrydelse af RS232 med Telnet: Luk Telnet-programmet i Windows når TELNET-forbindelsen er klar.

Begrænsning 1 på Telnet-styring: Der er mindre end 50 bytes netværksdata til Telnet-styreprogrammer.

Begrænsning 2 på Telnet-styring: Der er mindre end 26 bytes til en komplet RS232-kommando til Telnet-styring.

Begrænsning 3 på Telnet-styring: Minimumsforsinkelsen på efterfølgende RS232-kommando skal mindst være 200 (ms).

(* i det indbyggede "TELNET.exe" program i Windows XP, bruges "Carriage-Return" (Vognretur) og "New-Line" (Ny linje) koderne med "Enter" tasten).

Fejlfinding

Hvis du oplever problemer med din projektor, se da venligst følgende oplysninger. Hvis et problem fortsætter, bedes du venligst kontakte din lokale forhandler eller et servicecenter.

Billede

? Der er intet billede på skærmen

- ▶ Sikre, at alle kabler og stik er korrekt og ordentlig forbundet, som beskrevet i afsnittet "Installation".
- ▶ Kontroller, at forbindelsesstikkernes ben ikke er bøjedede eller brækkede.
- ▶ Kontroller at pæren indeni projektoren er ordentlig sat i. Se venligst afsnittet "Sådan skiftes pæren".
- ▶ Kontroller, at linsedækslet er fjernet og, at projektoren er tændt.

? Billedet er ude af fokus

- ▶ Forvis dig om at linsedækslet er fjernet.
- ▶ Juster projektorlinsens fokusering.
- ▶ Kontroller, at projiceringsskærmen befinder sig indenfor den korrekte afstand fra projektoren. Se venligst side 16-17.

? Billedet er strakt, når der vises 16:9 DVD

- ▶ Når du spiller anamorforisk DVD eller 16:9 DVD, vil projektoren vise det bedste billede i 16: 9 format på projektorens side.
- ▶ Hvis du afspiller LBX format DVD titler, ændres formatet til LBX i projektorens OSD.
- ▶ Hvis ud afspiller en dvd i 4:3 format, skal formatet ændres til 4:3 i menuen på projektoren.
- ▶ Hvis billedet stadig er udstrakt, er det også nødvendigt at justere billedformatet som følger:
- ▶ Sæt billedformatet på din dvd afspiller til 16:9 (wide/bred).

? Billedet er for lille eller for stort

- ▶ Indstil zoom-håndtaget på linsen.
- ▶ Flyt projektoren tættere på eller længere væk fra skærmen.
- ▶ Tryk på [Menu] på projektorens panel, gå til "Skjerm -->Format". Prøv de forskellige indstillinger.

? Billedet har skæve kanter:

- ▶ Hvis muligt, skal projektoren stilles sådan, at den er midt på foran skærmen og under underkanten af skærmen. Brug PureShift til at indstille billedet.
- ▶ Brug "Skjerm --> V. keystone" i OSD for at foretage en justering.

? Billedet er spejlvendt

- ▶ Vælg "System --> Projektion" i OSD og juster projiceringsretningen.

Andet



? Projektoren holder op med at reagere på alle kontroller

- ▶ Sluk om muligt for projektoren og træk herefter stikket ud af stikkontakten og vent mindst 20 sekunder, før der tilsluttes igen.

? Lampen brænder ud eller laver en poppende lyd

- ▶ Når pærens levetid er udløbet, udbrænder den, hvilket kan give et stort knald. Sker dette, vil projektoren ikke kunne tændes igen, før pæren er blevet skiftet. For at udskifte lampen skal du følge procedurerne, der er oplistet under "Udskiftning af lampen" på side 66.

Projektor LED status indikator

Meddelelse	Strøm-LED <input type="checkbox"/> Power (Grøn)	Temp. LED <input type="checkbox"/> Temp (Rød)	LED-lampe <input type="checkbox"/> Lamp (Rød)
Standby (tilslut ledningen)	Langsomt blink 2 sek. fra 2 sek. til	<input type="radio"/>	<input type="radio"/>
Power on (Warming) (tænder/opvarmer)	Blinker 0,5 sek. fra 0,5 sek. til	<input type="radio"/>	<input type="radio"/>
Tænd og lampen lyser		<input type="radio"/>	<input type="radio"/>
Slukket (køler af)	Blinker 1 sek. fra 1 sek. til < 10 sek. til Fra	<input type="radio"/>	<input type="radio"/>
Fejl (lampefejl)	Blinker 0,5 sek. fra 0,5 sek. til	<input type="radio"/>	
Fejl (ventilatorfejl)	Blinker 0,5 sek. fra 0,5 sek. til	Blinker 0,5 sek. fra 0,5 sek. til	<input type="radio"/>
Fejl (overophedning)	Blinker 0,5 sek. fra 0,5 sek. til		<input type="radio"/>



Fast lys => 

Intet lys =>

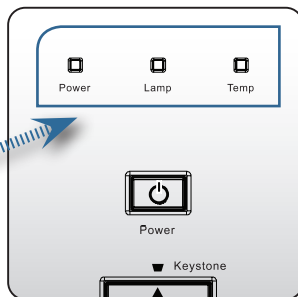
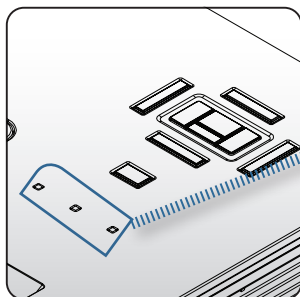

? LED status

? Skærmmeddelelser

- ▶ Viftefeil:
Projektoren slås av automatisk.
- ▶ Over temperatur:
Projektoren slås av automatisk.
- ▶ Udskiftning af pæren:
Lampen nærmer seg slutten av levetiden.
Byttelar lampe foreslås.



Lampen nærmer seg slutten av levetiden



Advarsel:
Brug kun originale
lamper.

Fjernbetjening

? Hvis fjernbetjeningen ikke virker

- ▶ Kontroller, at fjernbetjeningens vinkel er indenfor $\pm 15^\circ$ vandret og lodret i forhold til projektorens IR modtagere.
- ▶ Forvis dig om, at der ikke er nogen forhindringer mellem fjernbetjeningen og projektoren. Sørg for, at du er indenfor 7 m (23 ft) af projektoren.
- ▶ Sørg for, at batterierne er korrekt indsat.
- ▶ Udskift batterierne, hvis de er udløbet.

Sådan skiftes lampen

Projektoren udregner selv lampens levetid. Når lampen er ved at nå enden på dens levetid, viser projektoren en advarselsmeddelelse.



Lampen nærmer sig slutten af levetiden

Når du ser denne meddelelse skal du kontakte din lokale forhandler eller servicecenter og få skiftet lampen hurtigst muligt. Forvis dig om, at projektoren har kølet ned i mindst 30 minutter, før du skifter lampen.



Advarsel: Lamperummet er meget varmt! Lad det køle ned, før du skifter lampen.



Advarsel: For at minimere risikoen for personskade, skal du undgå at tage lampemodulet og røre ved selve lampen. Lampen kan springe og medføre personskade, hvis den tabes.

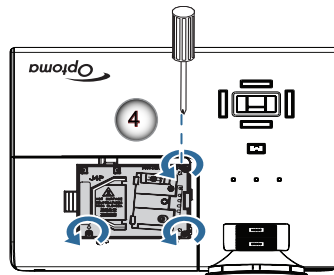
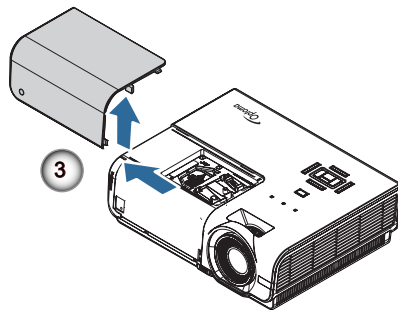
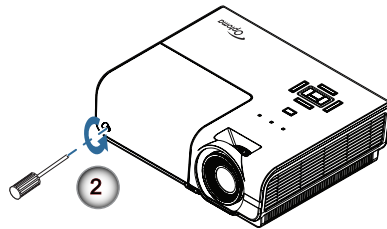
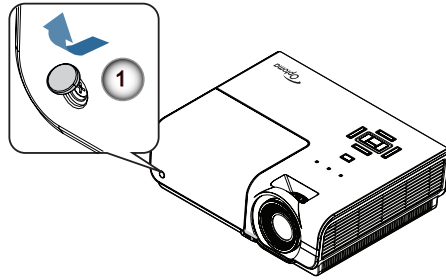

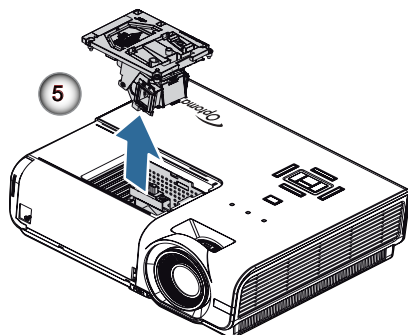

Procedure for udskiftning af lampe:

1. Sluk for strømmen til projektoren ved, at trykke på Power (Strøm) knappen.
2. Tillad at projektoren køler ned i mindst 30 minutter.
3. Træk stikket ud af stikkontakten.
4. Åbn skruedækslet. ❶
5. Fjern den enkle skrue på lamperumsdækslet. ❷
6. Fjern dækslet til lamperummet. ❸
7. Fjern de tre skruer på lampemodulet.
Løft modules håndtag. ❹
8. Træk med fast hånd i modules håndtag for at løfte lampemodulet. ❺

Følg vejledningerne bagfra, når lampemodulet skal sættes tilbage.

Under installationen, indpas lampemodulet med stikket og sikr, at det er lige for at undgå skade.

9. Tænd for projektoren og udfør "Nulstil brændetimer" efter at lampemodulet er udskiftet.
Nulstil brændetimer: (i)Tryk på "Menu" -> (ii)Vælg "Velg" -> (iii)Vælg "Lampeindstillinger" -> (iv)Vælg "lampenullstilling" -> (v)Vælg "Ja".

Kompatibilitetsmodi Videokompatibilitet

NTSC	NTSC M/J, 3,58MHz, 4,43MHz
PAL	PAL B/D/G/H/I/M/N, 4,43MHz
SECAM	SECAM B/D/G/K/K1/L, 4,25/4,4 MHz
SDTV	480i/p, 576i/p
HDTV	720p(50/60Hz), 1080i(50/60Hz), 1080P(50/60Hz)

Video Timing detaljeret beskrivelse

Signal	Opløsning	Opdater Frekvens (Hz)	Bemærk
TV(NTSC)	720 x 480	60	Ved Composite Video/S-video
TV(PAL, SECAM)	720 x 576	50	
SDTV (480I)	640 x 480	60	Til komponent
SDTV (480P)	640 x 480	60	
SDTV (576I)	768 x 576	50	
SDTV (576P)	768 x 576	50	
HDTV (720p)	1280 x 720	50/60	
HDTV (1080I)	1920 x 1080	50/60	
HDTV (1080p)	1920 x 1080	24/50/60	

Computerkompatibilitet - VESA standarder

Computersignal (Analog RGB-kompatibel)

Signal	Opløsning	Opdater Frekvens (Hz)	Bemærk
VGA	640 X 480	60/67/72/85	Mac 60/72/85/
SVGA	800 X 600	56/60 (*2)/72/ 85/120 (*2)	Mac 60/72/85
XGA	1024 X768	60 (*2)/70/75/ 85/120 (*2)	Mac 60/70/75/85
HDTV (720P)	1280 x 720	50/60 (*2)/ 120 (*2)	Mac 60
WXGA	1280 x 768	60/75/85	Mac 60/75/85
	1280 x 800	60 (*2)/120 (*2)	Mac 60
	1366 x 768	60	Mac 60
WXGA+	1440 x 900	60	Mac 60
SXGA	1280 x 1024	60/75/85	Mac 60/75
SXGA+	1400 x 1050	60	
UXGA	1600 x 1200	60	
HDTV (1080p)	1920 x 1080	24/50/60	Mac 60
WUXGA	1920 x 1200 (*1)	60	Mac 60

(*1) 1920 x 1200 ved 60 Hz understøtter kun RB (reduced blanking).

(*2) 3D-timing for True 3D projektor.

Indgangssignal til HDMI/DVI-D

Signal	Opløsning	Opdater Frekvens (Hz)	Bemærk
VGA	640 x 480	60	Mac 60/72/85
SVGA	800 x 600	60(*2)/72/ 85/120(*2)	Mac 60/72/85
XGA	1024 x 768	60(*2)/70/75/ 85/120(*2)	Mac 60/70/75/85
SDTV (480i)	640 x 480	60	
SDTV (480p)	640 x 480	60	
SDTV (576i)	768 x 576	50	
SDTV (576p)	768 x 576	50	
WSVGA (1024 x 600)	1024 x 600	60	
HDTV (720p)	1280 x 720	50(*2)/60/ 120(*2)	Mac 60
WXGA	1280 x 768	60/75/85	Mac 75
	1280 x 800	60(*2)/120(*2)	Mac 60
	1366 x 768	60	Mac 60
WXGA+	1440 x 900	60	Mac 60
SXGA	1280 x 1024	60/75/85	Mac 60/75
SXGA+	1400 x 1050	60	
UXGA	1600 x 1200	60	
HDTV (1080i)	1920 x 1080	50/60	
HDTV (1080p)	1920 x 1080	24/30/50/60	Mac 60
WUXGA	1920 x 1200 (*1)	60	Mac 60

(*1) 1920 x 1200 ved 60 Hz understøtter kun RB (reduced blanking).

(*2) 3D-understøttelse.

True 3D Video kompatibilitetsoversigt

Indgangsopløsninger		Indgangstiming	
HDMI 1.4a 3D Indgang	1280 x 720p @50Hz	Top - og - bund	
	1280 x 720p @60Hz	Top - og - bund	
	1280 x 720p @50Hz	Billedpakning	
	1280 x 720p @60Hz	Billedpakning	
	1920 x 1080i @50Hz	Side-om-Side (halv)	
	1920 x 1080i @60Hz	Side-om-Side (halv)	
	1920 x 1080p @24Hz	Top - og - bund	
	1920 x 1080p @24Hz	Billedpakning	
HDMI 1.3	1920 x 1080i @50Hz	Side-om-Side (halv)	SBS-tilstand er slået til
	1920 x 1080i @60Hz		
	1280 x 720p @50Hz		
	1280 x 720p @60Hz		
	1920 x 1080i @50Hz	Top - og - bund	TAB-funktionen er slået til
	1920 x 1080i @60Hz		
	1280 x 720p @50Hz		
	1280 x 720p @60Hz		
480i	HQFS	3D-format er billedsekvens	

- ▶ Hvis 3D indgang er 1080p @24Hz, afspiller DMD i 3D-tilstand.
- ▶ Understøtter NVIDIA 3DTV Play hvis der ikke er noget patentgebyr fra Optoma.
- ▶ 1080i @25Hz og 720p @50Hz vil vises i 100 Hz; andre 3D timing vil vises i 120 Hz.
- ▶ 1080p @ 24Hz vil vises i 144 Hz.

RS232 Kommandoer og protokol Funktionsliste

Tildeling af RS232-kontaktbenene
(projektorside)

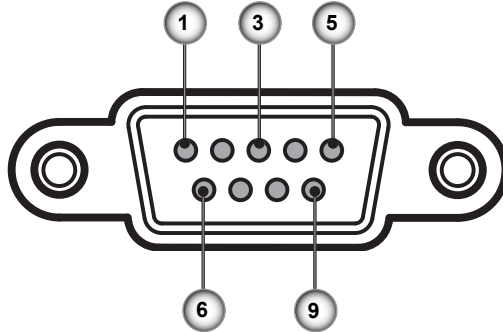

Pin nummer	Navn	I/O (på siden af projektoren)
1	NC	—
2	RXD	IND
3	TXD	UD
4	NC	—
5	NC	—
6	NC	—
7	RS232	RTS
8	RS232	CTS
9	NC	—

RS232 protokol funktionsoversigt

SEND to projector

232 ASCII Code	HEX Code	Function	Description
-XX00 1	7E 30 30 30 30 20 31 0D	Power ON	
-XX00 0	7E 30 30 30 30 20 30 0D	Power OFF	(0/2 for backward compatible)
-XX00 1 ~nnnnn	7E 30 30 30 30 20 31 20 a	ODPower ON with Password	~nnnnn = ~00000 (a=7E 30 30 30 30 30) ~99999 (a=7E 39 39 39 39 39)
-XX01 1	7E 30 30 30 31 20 31 0D	Resync	
-XX02 1	7E 30 30 30 32 20 31 0D	AV Mute	On
-XX02 0	7E 30 30 30 32 20 30 0D		Off (0/2 for backward compatible)
-XX03 1	7E 30 30 30 33 20 31 0D	Mute	On
-XX03 0	7E 30 30 30 33 20 30 0D		Off (0/2 for backward compatible)
-XX04 1	7E 30 30 30 34 20 31 0D	Freeze	
-XX04 0	7E 30 30 30 34 20 30 0D	Unfreeze	(0/2 for backward compatible)
-XX05 1	7E 30 30 30 35 20 31 0D	Zoom Plus	
-XX06 1	7E 30 30 30 36 20 31 0D	Zoom Minus	
-XX12 1	7E 30 30 31 32 20 31 0D	Direct Source Commands	HDMI1
-XX12 15	7E 30 30 31 32 20 31 35	OD	HDMI2
-XX12 5	7E 30 30 31 32 20 35 0D		VGA1
-XX12 6	7E 30 30 31 32 20 36 0D		VGA 2
-XX12 8	7E 30 30 31 32 20 38 0D		VGA1 Component
-XX12 9	7E 30 30 31 32 20 39 0D		S-Video
-XX12 10	7E 30 30 31 32 20 31 30 0D		Video
-XX12 13	7E 30 30 31 32 20 31 33 0D		VGA 2 Component
-XX12 20	7E 30 30 31 32 20 32 30 0D		DisplayPort
-XX20 1	7E 30 30 32 30 20 31 0D	Display Mode	Presentation
-XX20 2	7E 30 30 32 30 20 32 0D		Bright
-XX20 3	7E 30 30 32 30 20 33 0D		Movie
-XX20 4	7E 30 30 32 30 20 34 0D		sRGB
-XX20 5	7E 30 30 32 30 20 35 0D		User
-XX20 7	7E 30 30 32 30 20 37 0D		Blackboard
-XX20 13	7E 30 30 32 30 21 33 0D		DICOM SIM.
-XX20 9	7E 30 30 32 30 20 39 0D		3D
-XX21 n	7E 30 30 32 31 20 a 0D	Brightness	n = -50 (a=2D 35 30) ~ 50 (a=35 30)
-XX22 n	7E 30 30 32 32 20 a 0D	Contrast	n = -50 (a=2D 35 30) ~ 50 (a=35 30)
-XX23 n	7E 30 30 32 33 20 a 0D	Sharpness	n = 1 (a=31) ~ 15 (a=31 35)
-XX327 n	7E 58 58 33 32 37 20 a 0D	Color Matching	Red Hue n = -50 (a=2D 35 30) ~ 50 (a=35 30)
-XX328 n (a=35 30)	7E 58 58 33 32 38 20 a 0D		Green Hue n = -50 (a=2D 35 30) ~ 50
-XX329 n (a=35 30)	7E 58 58 33 32 39 20 a 0D		Blue Hue n = -50 (a=2D 35 30) ~ 50
-XX330 n (a=35 30)	7E 58 58 33 33 30 20 a 0D		Cyan Hue n = -50 (a=2D 35 30) ~ 50
-XX331 n (a=35 30)	7E 58 58 33 33 31 20 a 0D		Yellow Hue n = -50 (a=2D 35 30) ~ 50
-XX332 n (a=35 30)	7E 58 58 33 33 32 20 a 0D		Magenta Hue n = -50 (a=2D 35 30) ~ 50
-XX333 n (a=35 30)	7E 58 58 33 33 33 20 a 0D		Red Saturation n = -50 (a=2D 35 30) ~ 50
-XX334 n (a=35 30)	7E 58 58 33 33 34 20 a 0D		Green Saturation n = -50 (a=2D 35 30) ~ 50 (a=35 30)
-XX335 n (a=35 30)	7E 58 58 33 33 35 20 a 0D		Blue Saturation n = -50 (a=2D 35 30) ~ 50
-XX336 n (a=35 30)	7E 58 58 33 33 36 20 a 0D		Cyan Saturation n = -50 (a=2D 35 30) ~ 50
-XX337 n (a=35 30)	7E 58 58 33 33 37 20 a 0D		Yellow Saturation n = -50 (a=2D 35 30) ~ 50
-XX338 n (a=35 30)	7E 58 58 33 33 38 20 a 0D		Magenta Saturation n = -50 (a=2D 35 30) ~ 50 (a=35 30)
-XX339 n (a=35 30) ~XX340 n 50 (a=35 30)	7E 58 58 33 33 39 20 a 0D 7E 58 58 33 34 30 20 a 0D		Red Gain n = -50 (a=2D 35 30) ~ 50 Green Gain n = -50 (a=2D 35 30) ~ 50
-XX341 n (a=35 30)	7E 58 58 33 34 31 20 a 0D		Blue Gain n = -50 (a=2D 35 30) ~ 50
-XX342 n (a=35 30)	7E 58 58 33 34 32 20 a 0D		Cyan Gain n = -50 (a=2D 35 30) ~ 50
-XX343 n (a=35 30)	7E 58 58 33 34 33 20 a 0D		Yellow Gain n = -50 (a=2D 35 30) ~ 50
-XX344 n (a=35 30)	7E 58 58 33 34 34 20 a 0D		Magenta Gain n = -50 (a=2D 35 30) ~ 50
-XX345 n (a=35 30)	7E 58 58 33 34 35 20 a 0D		White/R n = -50 (a=2D 35 30) ~ 50
-XX346 n (a=35 30)	7E 58 58 33 34 36 20 a 0D		White/G n = -50 (a=2D 35 30) ~ 50
-XX347 n (a=35 30)	7E 58 58 33 34 37 20 a 0D		White/B n = -50 (a=2D 35 30) ~ 50
-XX34 n	7E 30 30 33 34 20 a 0D	BrilliantColor™	n = 1 (a=31) ~ 10 (a=31 30)
-XX35 1	7E 30 30 33 35 20 31 0D	Gamma	Film
-XX35 2	7E 30 30 33 35 20 32 0D		Video
-XX35 3	7E 30 30 33 35 20 33 0D		Graphics
-XX35 4	7E 30 30 33 35 20 34 0D		Standard
-XX36 3	7E 30 30 33 36 20 30 0D	Color Temp.	Warm
-XX36 0	7E 30 30 33 36 20 31 0D		Standard

-XX36 1	7E 30 30 33 36 20 32 0D		Cool	
-XX36 2	7E 30 30 33 36 20 33 0D		Cold	
-XX37 1	7E 30 30 33 37 20 31 0D	Color Space	Auto	
-XX37 2	7E 30 30 33 37 20 32 0D		RGB(0-255)	
-XX37 3	7E 30 30 33 37 20 33 0D		YUV	
-XX37 4	7E 30 30 33 37 20 34 0D			RGB(16 - 235)
-XX73 n	7E 30 30 37 33 20 a 0D	Signal	Frequency	n = -5 (a=2D 35) ~ 5 (a=35) By signal
-XX91 1	7E 30 30 39 31 20 31 0D			Automatic On
-XX91 0	7E 30 30 39 31 20 30 0D			Off
-XX74 n	7E 30 30 37 34 20 a 0D		Phase	n = 0 (a=30) ~ 31 (a=33 31) By signal
-XX75 n	7E 30 30 37 35 20 a 0D		H. Position	n = -5 (a=2D 35) ~ 5 (a=35) By timing
-XX76 n	7E 30 30 37 36 20 a 0D		V. Position	n = -5 (a=2D 35) ~ 5 (a=35) By timing
-XX45 n	7E 30 30 34 34 20 a 0D	Color (Saturation)		n = -50 (a=2D 35 30) ~ 50 (a=35 30)
-XX44 n	7E 30 30 34 35 20 a 0D	Tint		n = -50 (a=2D 35 30) ~ 50 (a=35 30)
-XX60 1	7E 30 30 36 30 20 31 0D	Format	4:3	
-XX60 2	7E 30 30 36 30 20 32 0D		16:9	
-XX60 5	7E 30 30 36 30 20 35 0D		LBX	
-XX60 6	7E 30 30 36 30 20 36 0D		Native	
-XX60 7	7E 30 30 36 30 20 37 0D		Auto	
-XX61 n	7E 30 30 36 31 20 a 0D	Edge mask		n = 0 (a=30) ~ 10 (a=31 30)
-XX62 n	7E 30 30 36 32 20 a 0D	Zoom		n = -5 (a=2D 35) ~ 25 (a=32 35)
-XX63 n	7E 30 30 36 33 20 a 0D	H Image Shift		n = -100 (a=2D 31 30 30) ~ 100 (a=31 30 30)
-XX64 n	7E 30 30 36 34 20 a 0D	V Image Shift		n = -100 (a=2D 31 30 30) ~ 100 (a=31 30 30)
-XX66 n	7E 30 30 36 36 20 a 0D	V Keystone		n = -40 (a=2D 34 30) ~ 40 (a=34 30)
-XX69 1	7E 30 30 36 39 20 31 0D	Auto Keystone	On	
-XX69 0	7E 30 30 36 39 20 30 0D	Auto Keystone	Off	
-XX230 1	7E 30 30 32 33 30 20 31 0D	3D Mode	DLP-Link	
-XX230 3	7E 30 30 32 33 30 20 31 0D	3D Mode	IR	
-XX400 0	7E 30 30 34 30 30 20 30 0D		3D-2D	3D
-XX400 1	7E 30 30 34 30 30 20 31 0D			L
-XX400 2	7E 30 30 34 30 30 20 32 0D			R
-XX405 0	7E 30 30 34 30 35 20 30 0D		3D Format	Auto
-XX405 1	7E 30 30 34 30 35 20 31 0D			SBS
-XX405 2	7E 30 30 34 30 35 20 32 0D			Top and Bottom
-XX405 3	7E 30 30 34 30 35 20 33 0D			Frame sequential
-XX231 0	7E 30 30 32 33 31 20 30 0D	3D Sync Invert	On	
-XX231 1	7E 30 30 32 33 31 20 31 0D	3D Sync Invert	Off	
-XX70 1	7E 30 30 37 30 20 31 0D	Language	English	
-XX70 2	7E 30 30 37 30 20 32 0D		German	
-XX70 3	7E 30 30 37 30 20 33 0D		French	
-XX70 4	7E 30 30 37 30 20 34 0D		Italian	
-XX70 5	7E 30 30 37 30 20 35 0D		Spanish	
-XX70 6	7E 30 30 37 30 20 36 0D		Portuguese	
-XX70 7	7E 30 30 37 30 20 37 0D		Polish	
-XX70 8	7E 30 30 37 30 20 38 0D		Dutch	
-XX70 9	7E 30 30 37 30 20 39 0D		Swedish	
-XX70 10	7E 30 30 37 30 20 31 30 0D		Norwegian/Danish	
-XX70 11	7E 30 30 37 30 20 31 31 0D		Finnish	
-XX70 12	7E 30 30 37 30 20 31 32 0D		Greek	
-XX70 13	7E 30 30 37 30 20 31 33 0D		Traditional Chinese	
-XX70 14	7E 30 30 37 30 20 31 34 0D		Simplified Chinese	
-XX70 15	7E 30 30 37 30 20 31 35 0D		Japanese	
-XX70 16	7E 30 30 37 30 20 31 36 0D		Korean	
-XX70 17	7E 30 30 37 30 20 31 37 0D		Russian	
-XX70 18	7E 30 30 37 30 20 31 38 0D		Hungarian	
-XX70 19	7E 30 30 37 30 20 31 39 0D		Czechoslovak	
-XX70 20	7E 30 30 37 30 20 32 30 0D		Arabic	
-XX70 21	7E 30 30 37 30 20 32 31 0D		Thai	
-XX70 22	7E 30 30 37 30 20 32 32 0D		Turkish	
-XX70 23	7E 30 30 37 30 20 32 34 0D		Farsi	
-XX70 25	7E 30 30 37 30 20 32 35 0D		Vietnamese	
-XX70 26	7E 30 30 37 30 20 32 36 0D		Indonesian	
-XX70 27	7E 30 30 37 30 20 32 37 0D		Romanian	
-XX71 1	7E 30 30 37 31 20 31 0D	Projection	Front-Desktop	
-XX71 2	7E 30 30 37 31 20 32 0D		Rear-Desktop	
-XX71 3	7E 30 30 37 31 20 33 0D		Front-Ceiling	
-XX71 4	7E 30 30 37 31 20 34 0D		Rear-Ceiling	
-XX72 1	7E 30 30 37 32 20 31 0D	Menu Location	Top Left	
-XX72 2	7E 30 30 37 32 20 32 0D		Top Right	
-XX72 3	7E 30 30 37 32 20 33 0D		Centre	
-XX72 4	7E 30 30 37 32 20 34 0D		Bottom Left	
-XX72 5	7E 30 30 37 32 20 35 0D		Bottom Right	
-XX77 n	7E 30 30 37 37 20 aa bbbcc 0D Security		Security Timer	Month/Day/Hour n = mm/dd/hh
	mm= 00 (aa=30 30) ~ 12 (aa=31 32)			dd = 00 (bb=30 30) ~ 30 (bb=33 30)
				hh= 00 (cc=30 30) ~ 24 (cc=32 34)
-XX78 1	7E 30 30 37 38 20 31 0D		Security Settings	Enable
-XX78 0-nnnnn	7E 30 30 37 38 20 32 20 a 0D			Disable(0/2 for backward compatible)
	-nnnnn = -00000 (a=7E 30 30 30 30 30)			-99999 (a=7E 39 39 39 39 39)
-XX79 n	7E 30 30 37 39 20 a 0D	Projector ID		n = 00 (a=30 30) ~ 99 (a=39 39)

-XX80 1	7E 30 30 38 30 20 31 0D	Mute	On				
-XX80 0	7E 30 30 38 30 20 30 0D				Off (0/2 for backward compatible)		
-XX310 0	7E 30 33 31 30 20 30 0D	Internal Speaker		Off			
-XX310 1	7E 30 33 31 30 20 31 0D			On			
-XX81 n	7E 30 30 38 31 20 a 0D	Volume(Audio)		n = 0 (a=30) ~ 10 (a=31 30)			
-XX89 0	7E 30 30 38 39 20 30 0D	Audio Input		Default			
-XX89 1	7E 30 30 38 39 20 31 0D				Audio1		
-XX89 3	7E 30 30 38 39 20 33 0D				Audio2		
-XX82 1	7E 30 30 38 32 20 31 0D	Logo		Default			
-XX82 2	7E 30 30 38 32 20 32 0D			User			
-XX82 3	7E 30 30 38 32 20 33 0D			Neutral			
-XX83 1	7E 30 30 38 53 20 31 0D	Logo Capture					
-XX88 0	7E 30 30 38 32 20 30 0D	Closed Captioning		Off			
-XX88 1	7E 30 30 38 38 20 31 0D			cc1			
-XX88 2	7E 30 30 38 38 20 32 0D			cc2			
-XX454 0	7E 30 30 34 35 34 20 30 0D	Creston			Off		
-XX454 1	7E 30 30 34 35 34 20 31 0D				On		
-XX455 0	7E 30 30 34 35 35 20 30 0D	Extron			Off		
-XX455 1	7E 30 30 34 35 35 20 31 0D				On		
-XX456 0	7E 30 30 34 35 36 20 30 0D	PJLink			Off		
-XX456 1	7E 30 30 34 35 36 20 31 0D				On		
-XX457 0	7E 30 30 34 35 37 20 30 0D	AMX Device Discovery		Off			
-XX457 1	7E 30 30 34 35 37 20 31 0D				On		
-XX458 0	7E 30 30 34 35 38 20 30 0D	Telnet			Off		
-XX458 1	7E 30 30 34 35 38 20 31 0D				On		
-XX100 1	7E 30 30 31 30 30 20 31 0D	Source Lock		On			
-XX100 0	7E 30 30 31 30 30 20 30 0D			Off (0/2 for backward compatible)			
-XX101 1	7E 30 30 31 30 31 20 31 0D	High Altitude		On			
-XX101 0	7E 30 30 31 30 31 20 30 0D			Off (0/2 for backward compatible)			
-XX102 1	7E 30 30 31 30 32 20 31 0D	Information Hide		On			
-XX102 0	7E 30 30 31 30 32 20 30 0D			Off (0/2 for backward compatible)			
-XX103 1	7E 30 30 31 30 33 20 31 0D	Keypad Lock		On			
-XX103 0	7E 30 30 31 30 33 20 30 0D				Off (0/2 for backward compatible)		
-XX195 0	7E 30 30 31 39 35 20 30 0D	Test Pattern			None		
-XX195 1	7E 30 30 31 39 35 20 31 0D				Grid		
-XX195 2	7E 30 30 31 39 35 20 32 0D				White Pattern		
-XX192 0	7E 30 30 31 39 32 20 30 0D	12V Trigger			Off		
-XX192 1	7E 30 30 31 39 32 20 31 0D				On		
-XX192 3	7E 30 30 31 39 32 20 33 0D				Auto 3D		
-XX11 0	7E 30 30 31 31 20 30 0D	IR Function			Off		
-XX11 1	7E 30 30 31 31 20 31 0D				On		
-XX104 1	7E 30 30 31 30 34 20 31 0D	Background Color		Blue			
-XX104 2	7E 30 30 31 30 34 20 32 0D				Black		
-XX104 3	7E 30 30 31 30 34 20 33 0D				Red		
-XX104 4	7E 30 30 31 30 34 20 34 0D				Green		
-XX104 5	7E 30 30 31 30 34 20 35 0D				White		
20 31 0D		Advanced			Direct Power On	On	
-XX105 0	7E 30 30 31 30 35 20 30 0D				Off (0/2 for backward compatible)		
-XX113 0	7E 30 30 31 31 33 20 30 0D				Signal Power On	Off	
-XX113 1	7E 30 30 31 31 33 20 31 0D						On
-XX106 n	7E 30 30 31 30 36 20 a 0D				Auto Power Off (min)	n = 0 (a=30) ~ 180 (a=31 38 30)	
(5 minutes for each step).							
-XX107 n	7E 30 30 31 30 37 20 a 0D				Sleep Timer (min)	n = 0 (a=30) ~ 990 (a=39 39 30)	
(30 minutes for each step).							
-XX115 1	7E 30 30 31 31 35 20 31 0D				Quick Resume	On	
-XX115 0	7E 30 30 31 31 35 20 30 0D						Off (0/2 for backward compatible)
backwards compatible)							
-XX114 1	7E 30 30 31 31 34 20 31 0D				Power Mode(Standby)	Eco.(<=0.5W)	
-XX114 0	7E 30 30 31 31 34 20 30 0D					Active (0/2 for backward compatible)	
-XX109 1	7E 30 30 31 30 39 20 31 0D				Lamp Reminder	On	
-XX109 0	7E 30 30 31 30 39 20 30 0D					Off (0/2 for backward compatible)	
-XX110 1	7E 30 30 31 31 30 20 31 0D				Brightness Mode	Bright	
-XX110 3	7E 30 30 31 31 30 20 33 0D						Eco [*]
-XX110 4	7E 30 30 31 31 30 20 34 0D						Dynamic
-XX111 1	7E 30 30 31 31 20 31 0D				Lamp Reset	Yes	
-XX111 0	7E 30 30 31 31 20 30 0D					No (0/2 for backward compatible)	
-XX112 1	7E 30 30 31 31 32 20 31 0D	Reset				Yes	
-XX99 1	7E 30 30 39 39 20 31 0D	RS232 Alert Reset		Reset	System Alert		
-XX210 n	7E 30 30 32 30 30 20 n 0D	Display message on the OSD					n: 1-30 characters

SEND to emulate Remote

-XX140 10	7E 30 30 31 34 30 20 31 30 0D	Up
-XX140 11	7E 30 30 31 34 30 20 31 31 0D	Left
-XX140 12	7E 30 30 31 34 30 20 31 32 0D	Enter (for projection MENU)
-XX140 13	7E 30 30 31 34 30 20 31 33 0D	Right
-XX140 14	7E 30 30 31 34 30 20 31 34 0D	Down
-XX140 15	7E 30 30 31 34 30 20 31 35 0D	Keystone +
-XX140 16	7E 30 30 31 34 30 20 31 36 0D	Keystone -
-XX140 17	7E 30 30 31 34 30 20 31 37 0D	Volume -
-XX140 18	7E 30 30 31 34 30 20 31 38 0D	Volume +
-XX140 19	7E 30 30 31 34 30 20 31 39 0D	Brightness
-XX140 20	7E 30 30 31 34 30 20 32 30 0D	Menu
-XX140 21	7E 30 30 31 34 30 20 32 31 0D	Zoom
-XX140 28	7E 30 30 31 34 30 20 32 38 0D	Contrast
-XX140 47	7E 30 30 31 34 30 20 34 37 0D	Source

SEND from projector automatically

232 ASCII Code	HEX Code	Function	Projector Return	Description
		when Standby/Warming/Cooling/Out of Range/Lamp fail/Fan Lock/Over Temperature/Lamp Hours Running Out/Cover Open	INFO n	n: 0/1/2/3/4/6/7/8/ = Standby/Warming/Cooling/Out of Range/Lamp fail/Fan Lock/Over Temperature/Lamp Hours Running Out/Cover Open

READ from projector

232 ASCII Code	HEX Code	Function	Projector Return	Description
-XX121 1	7E 30 30 31 32 31 20 31 0D	Input Source Commands	OKn	n: 0/2/3/4/5/7/8/15 = None/VGA1/VGA2/Video/S-Video/HDMI1/HDMI2/DisplayPort
-XX122 1	7E 30 30 31 32 32 20 31 0D	Software Version	OKdddd	dddd: FW version
-XX123 1	7E 30 30 31 32 33 20 31 0D	Display Mode	OKn	n: 0/1/2/3/4/5/6/7/8/
		None/Presentation/Bright/Movie/sRGB/User/Blackboard/D/ICOM SIM./3D		
-XX124 1	7E 30 30 31 32 34 20 31 0D	Power State	OKn	n: 0/1 = Off/On
-XX125 1	7E 30 30 31 32 35 20 31 0D	Brightness	OKn	
-XX126 1	7E 30 30 31 32 36 20 31 0D	Contrast	OKn	
-XX127 1	7E 30 30 31 32 37 20 31 0D	Format		OKn n: 0/1/2/3/4 = 4:3/16:9/LBX/Native/AUTO
—XX128 1	7E 30 30 31 32 38 20 31 0D	Color Temperature	OKn	n: 3/0/1/2 = Warm/Standard/Cool/Cold
-XX129 1	7E 30 30 31 32 39 20 31 0D	Projection Mode	OKn	n: 0/1/2/3 = Front-Desktop/ Rear-Desktop/ Front-Ceiling/ Rear-Ceiling
-XX150 1	7E 30 30 31 35 30 20 31 0D	Information	OKabbbccddde	a: 0/1 = Off/On bbbb: LampHour cc: source 00/02/03/04/05/07/08/15 = dddd: FW version e: Display mode 0/1/2/3/4/5/6/7/8/
		None/VGA1/VGA2/Video/S-Video/HDMI1/HDMI2/DisplayPort		
		None/Presentation/Bright/Movie/sRGB/User/Blackboard/ D/ICOM SIM./3D		
-XX151 1	7E 30 30 31 35 31 20 31 0D	Model name	OKn	n:1/2=X600/EH500
-XX108 1	7E 30 30 31 30 38 20 31 0D	Lamp Hours	OKbbbb	bbbb: LampHour
-XX108 2	7E 30 30 31 30 38 20 31 0D	Cumulative Lamp Hours	OKtbbbb	bbbb: (5 digits) Total Lamp Hours—
-XX87 1	7E 30 30 38 37 20 31 0D	Network Status	OKn	n=0/1
		Disconnected/Connected		
-XX87 3	7E 30 30 38 37 20 33 0D	IP Address		OKaaa_bbb_ccc_ddd

Telnet-kommandoer

- ▶ Port: understøtter 3 porte til 23/1023/2023
- ▶ Multi-tilslutninger: Projektoren kan modtage kommandoer fra forskellige porte på samme tid
- ▶ Kommando-format: Følg RS232-kommando-format (understøtter både ASCII og and HEX)
- ▶ Kommandosvar: Følg RS232-returmeddelelse.

Lead Code	Projector ID		Command ID			Space	Variable	Carriage Return
~	X	X	X	X	X		n	CR
Fix code One Digit~	00		Defined by Optoma 2 or 3 Digit. See the Follow content			One Digit	Per item Definition	Fix code One Digit



- På widescreen-opløsninger (WXGA), er kompatibiliteten afhængig af pc-modellen.

Kommandoer til AMX enhedsregistrering

- ▶ DP: 239.255.250.250
- ▶ Port-nr.: 9131
- ▶ Hver UDP udsender oplysninger som nedenfor, o opdateres ca. hver 40. sekundt

Command	Description	Remark (Parameter)
Device-UUID	MAC address (Hex value without ' :' separator)	12 digits
Device-SKDClass	The Duet DeviceSdk class name	VideoProjector
Device-Make	Maker name	MakerPXLW
Device-Model	Model name	Projector

Command	Description	Remark (Parameter)
Config-URL	Device's IP address LAN IP address is shown up if LAN IP address is valid. Wireless LAN IP address is shown up if Wireless LAN IP address is valid.	http://xxx.xxx.xxx.xxx/index.html
Revision	The revision must follow a major.minor.micro scheme. The revision is only increased if the command protocol is modified.	1.0.0



- På widescreen-opløsninger (WXGA), er kompatibiliteten afhængig af pc-modellen.
- Denne AMX-funktion understøtter kun AMX enhedsregistrering.
- De udsendte oplysninger sendes kun via en gyldig grænseflade.
- LAN og trådløs LAN-grænseflader kan understøttes på samme tid.
- Hvis der bruges "Beacon Validator" (Beacon-godkendelse). Læs venligst oplysningerne nedenfor.

PJLink™ understøttede kommandoer

Nedenstående tabel viser kommandoerne, der bruges til styring af projektoren via en PJLink™ protokol.

Kommando Beskrivelse Bemærkning (Parameter)

Command	Description	Remark (Parameter)
POWR	Power control	0 = Standby
		1 = Power on
POWR?	Inquiry about the power state	0 = Standby
		1 = Power on
		2 = Cooling down
		3 = Warming up
INPT	INPT Input switching	11 = VGA1



Denne projektor er fuldt ud i overensstemmelse med specifikationerne for JBMIA PJLink™ klasse 1. Den understøtter alle kommandoerne, der er defineret under PJLink™ klasse 1, og den er blevet kontrolleret med standard PJLink™ specifikationerne, version 1.0.

Command	Description	Remark (Parameter)
INPT?	Inquiry about input switching	12 = VGA2
		13 = Component
		14 = BNC
		21 = VIDEO
		22 = S-VIDEO
		31 = HDMI 1
		32 = HDMI 2
AVMT	Mute control	30 = Video and audio mute disable
AVMT?	Inquiry about the mute state	31 = Video and audio mute enable
ERST?	Inquiry about the error state	1st byte: Fan error, 0 or 2
		2nd byte: Lamp error, 0 to 2
		3rd byte: Temperature error, 0 or 2
		4th byte: Cover open error, 0 or 2
		5th byte: Filter error, 0 or 2
		6th byte: Other error, 0 or 2
		0 to 2 mean as follows: 0 = No error detected, 1 = Warning, 2 = Error
LAMP?	Inquiry about the lamp state	1st value (1 to 5 digits): Cumulative LAMP operating time (This item shows a lamp operating time (hour) calculated based on that LAMP MODE is LOW.)
		2nd value: 0 = Lamp off, 1 = Lamp on
INST?	Inquiry about the available inputs	The following value is returned. "11 12 21 22 31 32"
NAME?	Inquiry about the projector name	The projector name set on the NETWORK menu or the ProjectorView Setup window is returned
INF1?	Inquiry about the manufacturer name	"Optoma" is returned.

Command	Description	Remark (Parameter)
INF2?	Inquiry about the model name	"EH7700" is returned.
INF0?	Inquiry about other information	No other information is available. No parameter is returned.
CLSS?	Inquiry about the class information	"1" is returned.

Trademarks

- ▶ DLP is trademarks of Texas Instruments.
- ▶ IBM is a trademark or registered trademark of International Business Machines Corporation.
- ▶ Macintosh, Mac OS X, iMac, and PowerBook are trademarks of Apple Inc., registered in the U.S. and other countries.
- ▶ Microsoft, Windows, Windows Vista, Internet Explorer and PowerPoint are either a registered trademark or trademark of Microsoft Corporation in the United States and/or other countries.
- ▶ HDMI, the HDMI Logo and High-Definition Multimedia Interface are trademarks or registered trademarks of HDMI Licensing LLC.
- ▶ AMX Device Discovery

The projector is monitored and controlled by the control system of AMX.
- ▶ Crestron RoomView Connected™

The projector is monitored and controlled by the control system and software of Crestron Electronics, Inc.
- ▶ PJLink™

PJLink trademark is a trademark applied for registration or is already registered in Japan, the United States of America and other countries and areas.

This projector supports standard protocol PJLink™ for projector control and you can control and monitor projector's operations using the same application among projectors of different models and different manufacturers.
- ▶ Other product and company names mentioned in this user's

manual may be the trademarks or registered trademarks of their respective holders.

► About Crestron RoomView Connected™

Electronics, Inc. to facilitate configuration of the control system of Crestron and its target devices.

For details, see the website of Crestron Electronics, Inc.

URL <http://www.crestron.com>

URL <http://www.crestron.com/getroomview/>

Loftmontering

1. For at undgå skader på din projektor, brug venligst Optoma loftmonterings sættet.
2. Hvis du ønsker at bruge et andet loftmonteringsudstyr, skal du sørge for, at skruerne, som bruges til at fastgøre loftmonteringen til projektoren, opfylder følgende krav:

- ▶ Skruetype: M4
- ▶ Maks. skruelængde: 11mm
- ▶ Minimum skruelængde: 9mm



Vær venligst opmærksom på, at enhver beskadigelse, som er forårsaget af forkert installation, vil gøre garantien ugyldig.



Advarsel:

1. Hvis du køber et loftmonterings sæt fra en anden virksomhed, skal du passe på, at du bruger den rigtige skruestørrelse. Forskellige monterings sæt har forskellige skruestørrelser. Det afhænger af pladetykkelsen.
2. Der skal være mindst 10cm mellemrum mellem loftet og projektorens bund.
3. Installer ikke projektoren nær en varmekilde.

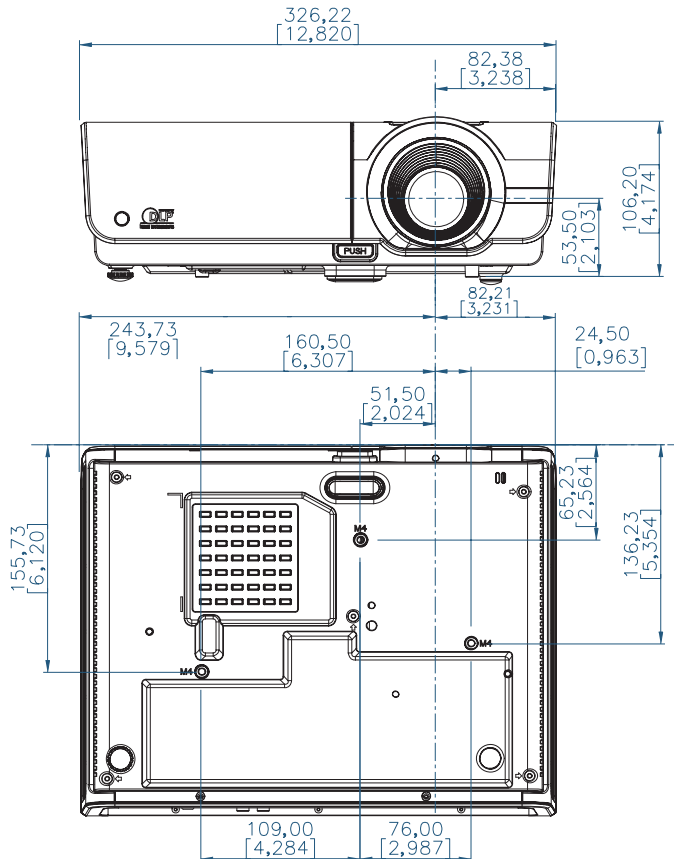

Optomas globale kontorer

For service og support, kontakt venligst dit lokale kontor.

USA

3178 Laurelview Ct.,
Fremont, CA 94538, USA
www.optomausa.com

Tlf : 888-289-6786

Service : services@optoma.com

Canada

2420 Meadowpine Blvd., Suite #105,
Mississauga, ON, L5N 6S2, Canada
www.optoma.ca

Tlf : 888-289-6786

Fax : 510-897-8601

Service : services@optoma.com

Europa

42 Caxton Way, The Watford Business Park
Watford, Hertfordshire,
WD18 8QZ, UK
www.optoma.eu
Service-tlf: +44 (0)1923 691865

Tlf : +44 (0) 1923 691 800

Fax : +44 (0) 1923 691 888

Service : service@tsc-europe.com

Frankrig

Bâtiment E
81-83 Avenue Edouard Vaillant
92100 Boulogne Billancourt, France

Tlf : +33 1 41 46 12 20

Fax : +33 1 41 46 94 35

Service : savoptoma@optoma.fr

Spanien

C/ José Hierro,36 Of. 1C
28529 Rivas VaciaMadrid,
Spain

Tlf : +34 91 499 06 06

Fax : +34 91 670 08 32

Tyskland

Wiesenstrasse 21 W
D40549 Düsseldorf,
Germany

Tlf : +49 (0) 211 506 6670

Fax : +49 (0) 211 506 66799

Service : info@optoma.de

Skandinavien

Lerpeveien 25
3040 Drammen
Norway

Tlf : +47 32 98 89 90

Fax : +47 32 98 89 99

Service : info@optoma.no

PO.BOX 9515
3038 Drammen
Norway

Latinamerika

3178 Laurelview Ct.
Fremont, CA 94538, USA
www.optoma.com.br

Tlf : 888-289-6786
Fax : 510-897-8601
www.optoma.com.mx

Taiwan

231, 新北市新店區北新路3段215號 12樓 12F

電話 : +886-2-8911-8600
服務處 : services@optoma.com.tw

傳真 : +886-2-8911-9770
www.optoma.com.tw
asia.optoma.com

Hong Kong

Unit A, 27/F Dragon Centre, 79 Wing Hong Street,
Cheung Sha Wan Kowloon, Hong Kong

Tlf : +852-2396-8968
www.optoma.com.hk

Fax : +852-2370-1222

China

上海市长宁区凯旋路1205号5楼
邮编 : 200052
www.optoma.com.cn

电话 : +86-21-62947376
传真 : +86-21-62947375

Japan

東京都足立区綾瀬 3-25-18
株式会社オーエスエム
E-Mail: info@osscreen.com

サポートセンター: 0120-46-5040
<http://www.os-worldwide.com/>

Korea

WOOMI TECH.CO.,LTD.
4F, Minu Bldg.33-14, Kangnam-Ku,
seoul, 135-815, KOREA

Tlf : +82+2+34430004
Fax : +82+2+34430005

Bestemmelser & sikkerhedsoplysninger

Dette bilag er en oversigt over generelle bemærkninger om din projektor.

FCC bemærkning

Dette apparat er blevet testet og findes at møde grænserne for klasse B digitalt udstyr i henhold til FCC reglernes afsnit 15. Disse grænser er fastsat for at yde rimelig beskyttelse mod skadelig interferens i en husstandsinstallation. Dette apparat genererer, bruger og kan udstråle radiofrekvensenergi, som, hvis det ikke bruges i overensstemmelse med instruktionerne, kan forårsage skadelig interferens på radiokommunikation.

Der er imidlertid ingen garanti for, at der ikke vil opstå interferens i en given installation. Hvis apparatet forårsager skadelig interferens på radio eller fjernsynsmodtagelse, hvilket kan afgøres ved at slukke og tænde for apparatet, foreslås brugeren at prøve at korrigere interferensen på en eller flere af følgende måder:

- Drej modtagerantennen i en anden retning eller placer den et andet sted.
- Øg afstanden mellem apparatet og modtageren.
- Forbind apparatet til en kontakt i et andet kredsløb end det, modtageren er forbundet til.
- Få hjælp fra forhandleren eller fra en erfaren radio- og TV-tekniker.

Bemærkning: Afskærmede kabler

Alle tilslutninger til andre computerenheder skal gøres med beskyttede kabler for at bevare overensstemmelsen med FCC bestemmelserne.

Forsigtig

Ændringer og modifikationer, der ikke er udtrykkelig godkendt af fabrikanten, kan annullere brugerens rettigheder, som er givet af FCC, til at betjene denne computer.

Betjeningsbetingelser

Dette apparat er i overensstemmelse med styk 15 i FCC bestemmelserne. Betjening skal ske under følgende to betingelser:

1. Apparatet må ikke forårsage skadelig interferens, og det skal
2. Acceptere enhver modtagen interferens, herunder interferens, som kan forårsage uønsket funktion.

Bemærkning: Canadiske brugere

Dette Klasse B digitalt apparat er i overensstemmelse med de canadiske ICES-003 bestemmelser.

Remarque à l'intention des utilisateurs canadiens

Cet appareil numérique de la classe B est conforme à la norme NMB-003 du Canada.

Overensstemmelseserklæring for EU-lande

- EMC direktiv 2004/108/EC (inklusive ændringer)
- Lavspændingsdirektiv 2006/95/EC
- R & TTE direktiv 1999/5/EC
(hvis produktet har RF funktion)

Anvisninger vedrørende bortskaffelse



Bortskaf ikke denne elektroniske enhed sammen med det almindelige affald, når det skal bortskaffes. For at minimere forurening og sikre maksimal beskyttelse af det globale miljø, bedes du venligst genbruge produktet.