

DLP® Projektör

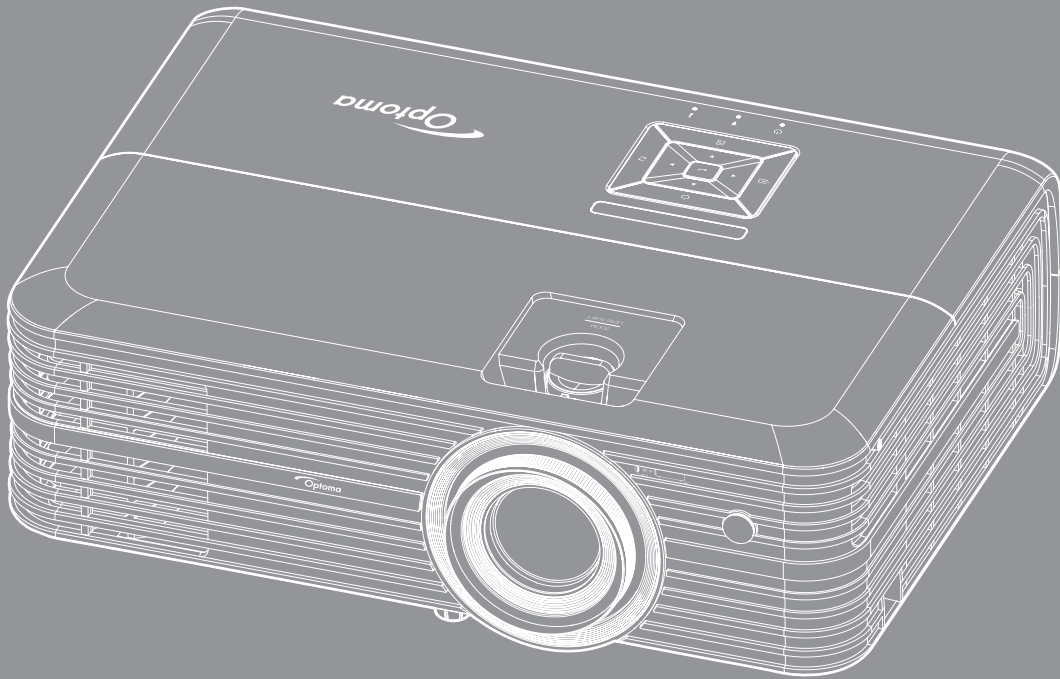

İÇİNDEKILER

GÜVENLİK 4

Önemli Güvenlik Talimatı.....	4
Merceğin temizlenmesi.....	5
3 Boyut Güvenlik Bilgileri.....	6
Telif Hakkı.....	6
Sorumluluk Reddi.....	7
Ticari Marka Tanıma.....	7
FCC.....	8
AB ülkeleri için Uygunluk Bildirimi.....	8
WEEE.....	8

GİRİŞ..... 9

Pakete Genel Bakış.....	9
Standart aksesuarlar.....	9
İsteğe bağlı aksesuarlar.....	9
Ürüne Genel Bakış.....	10
Bağlantılar.....	11
Tuş takımı.....	12
Uzaktan kumanda.....	13

AYAR VE KURULUM 14

Projektörü kurma.....	14
Projektöre kaynaklar bağlama.....	15
Projektör görüntüsünü ayarlama.....	16
Kumanda kurulumu.....	17

PROJEKTÖRÜ KULLANMA 19



Projektörü açma/kapatma.....	19
Bir giriş kaynağı seçme.....	21
Menü gezintisi ve özellikler.....	22
Ekran Menüsü ağacı.....	23
Ekran menüsü.....	30
Ses menüsü.....	35
Ayar menüsü.....	35
Info menüsü.....	38

BAKIM..... 39

Ampülü değiştirme (Sadece bakım personeli).....	39
Toz Filtresini Yerleştirme ve Temizleme.....	41

EK BİLGİLER.....	42
<i>Uyumlu çözünürlükler.....</i>	<i>42</i>
<i>Görüntü boyutu ve yansıtma mesafesi.....</i>	<i>44</i>
<i>Projektör boyutları ve tavana montaj kurulumu.....</i>	<i>45</i>
<i>Kızılötesi uzaktan kumanda kodları.....</i>	<i>46</i>
<i>Sorun Giderme.....</i>	<i>48</i>
<i>Uyarı göstergeleri.....</i>	<i>50</i>
<i>Teknik Özellikler.....</i>	<i>52</i>
<i>Optoma Küresel Ofisleri.....</i>	<i>53</i>

GÜVENLİK

	Eşkenar üçgen içerisindeki oklu şimşek işareti, kullanıcıyı, kişilere elektrik çarpması oluşturmaya yetecek boyutta olabilecek, ürünün kutusu içerisinde yalıtılmamış "tehlikeli voltaj"ın varlığı hakkında uyararak tasarlanmıştır.
	Eşkenar üçgen içerisindeki ünlem işareti, kullanıcıyı, cihazın beraberindeki dokümanlardaki önemli çalıştırma ve bakım (tamir) talimatlarının varlığı hakkında uyararak tasarlanmıştır.

Lütfen bu kullanıcı kılavuzunda tavsiye edilen tüm uyarılar, önlemler ve bakımı izleyin.

Önemli Güvenlik Talimatı

- Lambanın etkin ömrünü uzatmak için, lambayı en az 60 saniye boyunca yanar durumda tuttuğunuzdan ve zorla kapatma gerçekleştirmekten kaçındığınızdan emin olun.

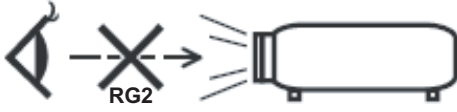

- Doğrudan ışına bakmayın, RG2.
Herhangi bir parlak kaynak için geçerli olduğu gibi doğrudan ışına bakmayın, RG2 IEC 62471-5:2015.
- Havalandırma açıklıklarını engellemeyin. Projektörün güvenilir biçimde çalışmasını sağlamak ve aşırı ısınmadan korunmak için, projektörün havalandırmanın engellenmediği bir yere kurulması tavsiye edilir. Örnek olarak, projektörü kalabalık bir kafe masası, sofa, yatak, vb. Üzerine kurmayın. Projektörü, hava akımını kısıtlayan bir kitap çantası veya dolabı gibi kapalı yerlere koymayın.
- Yangın ve/veya elektrik çarpması riskini azaltmak için, projektörü yağmur veya neme maruz bırakmayın. Radyatörler, ısıtıcılar, fırınlar veya ısı yayan amplifikatörler gibi ısı kaynaklarının yanına kurmayın.
- Projektörün içine nesne veya sıvıların girmesine izin vermeyin. Yangın veya elektrik çarpması ile sonuçlanabilecek şekilde tehlikeli voltajlara veya kısa devre yapan parçalara değebilirler.
- Aşağıdaki koşullar altında kullanmayın:
 - Aşırı sıcak, soğuk veya nemli ortamlarda.
 - (i) Ortam oda sıcaklığının 5°C - 40°C aralığında olmasını sağlayın
 - (ii) Bağıl nem %10 ~ %85 olmalıdır
 - Aşırı toz ve kire duyarlı alanlarda.
 - Güçlü bir manyetik alan üreten herhangi bir cihaz yanında kullanmayın.
 - Doğrudan güneş ışığında.
- Projektörü, atmosferde tutuşabilir veya patlayıcı gazların var olabileceği yerlerde kullanmayın. Projektörün içindeki lamba, çalışma sırasında çok ısınır ve gazlar tutuşup yangınla sonuçlanabilir.
- Fiziksel olarak hasar görmüşse veya kötü kullanılmışsa üniteyi kullanmayın. Fiziksel hasar/kötü kullanma şunlar olacaktır (fakat bunlarla sınırlı değildir):
 - Ünite düşürülmüştür.
 - Güç kaynağı kablosu veya fişi hasar görmüştür.
 - Projektörün üstüne sıvı dökülmüştür.
 - Projektör yağmur veya neme maruz kalmıştır.
 - Projektörün içine birşey düşmüştür veya içerisinde birşey gevşektir.
- Projektörü sabit olmayan bir yüzeye yerleştirmeyin. Projektör devrilip yaralanmaya neden olabilir veya projektör hasar görebilir.
- Çalışırken, projektör merceğinden çıkan ışığı engellemeyin. Işık, yanıklara neden olacak veya bir yangın başlatacak şekilde nesneyi ısıtacak ve eritebilecektir.

- Lütfen projektörü açmayın veya sökmeyin, çünkü bu elektrik çarpmasına yol açabilir.
- Üniteyi kendiniz tamir etmeye kalkışmayın. Kapakları açmak veya çıkarmak, sizi tehlikeli voltajlar veya diğer tehlikelere maruz bırakabilir. Lütfen üniteyi tamir için göndermeden önce Optoma'yı arayın.
- Güvenlikle ilgili işaretler için projektörün kutusuna bakın.
- Ünite yalnızca uygun servis personeli tarafından tamir edilmelidir.
- Yalnızca üretici tarafından belirtilen eklentiler/aksesuarları kullanın.
- Çalışma sırasında projektör merceğine doğrudan bakmayın. Parlak ışık gözlerinize zarar verebilir.
- Lambayı yenisiyle değiştirirken, lütfen ünitenin soğumasına izin verin. 38-40. sayfalarda açıklanan talimatları izleyin.
- Bu projektör, lambanın ömrünü kendisi algılayacaktır. Lütfen, uyarı mesajları gösterdiğinde lambayı değiştirdiğinizden emin olun.
- Lamba modülünü yenisiyle değiştirdikten sonra, "Lamba Sıfırlama" menüsündeki "Lamba Ayarları" işlevini sıfırlayın.
- Projektörü kapatırken, lütfen gücü kesmeden önce soğutma döngüsünün tamamlandığından emin olun. Projektörün soğuması için 90 saniye bekleyin.
- Lamba ömrünün sonuna yaklaşırken, ekranda "Lamba ömrü aşıldı." mesajı gösterilecektir. Lambayı en kısa sürede değiştirmek için yerel satıcınız veya servis merkezi ile irtibat kurun.
- Ürünü temizlemeden önce kapatın ve güç fişini AC prizinden çekin.
- Ekran muhafazasını temizlemek için hafif deterjanlı yumuşak kuru bir bez kullanın. Üniteyi temizlemek için aşındırıcı temizleyiciler, cilalar veya çözücüler kullanmayın.
- Ürün uzun süre boyunca kullanılmayacaksa güç fişini AC prizinden sökün.

Not: *Lamba ömrünün sonuna ulaştığında, lamba modülü yenisiyle değiştirilene kadar projektör açılmayacaktır. Lambayı değiştirmek için 38-40. sayfalardaki "Lambayı Değiştirme" kısmında listelenen prosedürleri izleyin.*

- *Projektörü, titreşime veya darbeye maruz kalabilecek yerlere kurmayın.*
- *Merceğe çıplak ellerle dokunmayın.*
- *Depolamadan önce uzaktan kumandadan pili/pilleri çıkarın. Pil/Piller uzun süre uzaktan kumandada bırakılırsa sızıntı yapabilir.*
- *Projektör performansının kalitesini olumsuz yönde etkileyebileceğinden, projektörü yağ veya sigara dumanının olduğu yerlerden kullanmayın veya depolamayın.*
- *Standart dışı kurulum projektör performansını etkileyebileceğinden, lütfen doğru yönde projektör kurulumuna uyun.*
- *Bir anahtarlı uzatma kablosu veya gerilim dalgalanması koruyucu kullanın. Güç kesintileri ve gerilim düşüşleri aygıtlara ciddi zarar verebilir.*

Merceğin temizlenmesi

- Merceği temizlemeden önce, tamamen soğuması için projektörü kapattığınızdan ve güç kablosunu çıkardığınızdan emin olun.
- Basınçlı hava tankı kullanarak tozu giderin.
- Merceği temizlemek için özel bir bez kullanın ve merceği nazikçe silin. Merceğe parmaklarınızla dokunmayın.
- Merceği temizlemek için alkali/asit deterjanlar veya alkol gibi uçucu çözücüler kullanmayın. Mercek temizleme işlemi nedeniyle hasar görmüşse, garanti kapsamında değildir.



Uyarı: Mercekteki tozu veya kiri çıkarmak için yanıcı gaz içeren sprey kullanmayın. Bu, projektörün içindeki aşırı ısı nedeniyle yangına neden olabilir.



Uyarı: Projektör ısınrsa merceği temizlemeyin, aksi takdirde mercek yüzeyindeki film soyulabilir.



Uyarı: Merceği sert bir nesneyle silmeyin veya dokunmayın.

3 Boyut Güvenlik Bilgileri

Siz veya çocuğunuz 3 Boyut işlevini kullanmadan önce lütfen tüm uyarıları ve önlemleri önerildiği gibi izleyin.

Uyarı

Çocuklar ve gençler, 3D olarak izlemeye bağlı sağlık sorunlarına karşı daha savunmasız olabilir ve bu görüntüleri izlerken yakından denetlenmelidirler.

İşığa Duyarlılık Nöbeti Uyarısı ve Diğer Sağlık Riskleri

- Bazı izleyiciler, bazı Projektör filmleri veya video oyunlarının içerdiği yanıp sönen belirli görüntülere veya ışıklara maruz kaldıklarında epilepsi nöbeti veya felç geçirebilirler. Epilepsi veya felç hastasıysanız veya aile geçmişinizde böyle bir hastalık varsa, lütfen 3D işlevini kullanmadan önce bir tıp uzmanına danışın.
- Epilepsi veya felç hastası olmayan veya aile geçmişinde bu hastalıklardan biri bulunmayan kişiler bile, ışığa duyarlılık nöbetlerine yol açabilecek tanısı konmamış bir duruma sahip olabilirler.
- Gebe kadınlar, yaşlılar, ciddi tıbbi durumları olan kişiler, uyku bozukluğu olan veya alkolün etkisi altında bulunan kişiler, ünitenin 3B işlevini kullanmaktan kaçınmalıdırlar.
- Aşağıdaki semptomlardan herhangi birini yaşarsanız, 3D filmleri görüntülemeyi hemen bırakın ve bir tıp uzmanına danışın: (1) görme değişikliği; (2) sersemlik; (3) baş dönmesi; (4) göz veya kas seğirmesi gibi istem dışı hareketler; (5) akıl karışıklığı; (6) bulantı; (7) bilinç kaybı; (8) kasılmalar; (9) kramplar ve/veya (10) yönelim bozukluğu. Çocuklar ve gençler, bu semptomları yaşamaya yetişkinlere göre daha fazla eğilim gösterebilir. Ebeveynler çocuklarını gözlem altında tutmalı ve bu semptomları yaşayıp yaşamadıklarını sormalıdır.
- 3D projeksiyonu izlemek, harekete bağlı mide bulantısı, sonradan oluşan algı etkileri, yönelim bozukluğu, göz yorgunluğu ve düşük duruş stabilitesine de yol açabilir. Kullanıcıların bu etkilerin oluşma ihtimalini azaltmak için sık izlemeye ara vermeleri tavsiye edilir. Gözlerinizde yorgunluk veya kuruluk belirtileri görülyorsa veya yukarıdaki semptomlardan herhangi birini yaşıyorsanız, bu cihazı kullanmayı hemen bırakın ve semptomlar geçtikten en az otuz dakika sonrasına kadar izlemeye başlamayın.
- 3D projeksiyonu uzun süre boyunca ekrana çok yakın oturarak izlemek, gözlerinize zarar verebilir. İdeal izleme uzaklığı, ekran yüksekliğinin en az üç katı kadar olmalıdır. İzleyicinin gözlerinin ekranla aynı düzeyde olması tavsiye edilir.
- 3D projeksiyonu uzun süre boyunca 3D gözlük takarak izlemek, baş ağrısı veya yorgunluğa yol açabilir. Baş ağrısı, yorgunluk veya baş dönmesi yaşarsanız, 3D projeksiyonu izlemeyi bırakın ve dinlenin.
- 3D gözlüğü 3D projeksiyonu izlemekten başka bir amaçla kullanmayın.
- 3D gözlüğün diğer bir amaçla takılması (normal gözlük, güneş gözlüğü, koruyucu gözlük, vb. gibi) size fiziksel olarak zarar verebilir ve görme duyurunuzu zayıflatır.
- 3D projeksiyonu izlemek, bazı izleyicilerde yönelim bozukluğuna sebep olabilir. Bu yüzden, 3D PROJEKTÖR'ünüzü açık merdiven boşluklarının, kabloların, balkonların veya takılabileceğiniz, çarpabileceğiniz, kapaklanmanıza sebep olabilecek, kırılabilecek veya üzerine düşebileceğiniz diğer nesnelere yakınına yerleştirmeyin.

Telif Hakkı

Tüm fotoğrafları, gösterimleri ve yazılımı da kapsayan bu yayım, her hakkı saklı olmak üzere uluslararası telif hakkı yasalarıyla korunmaktadır. Bu kılavuz veya içerdiği herhangi bir malzeme, yazarın yazılı izni olmadan yeniden üretilemez.

© Telif Hakkı 2017

Sorumluluk Reddi

Bu belgedeki bilgiler bildirim yapılmaksızın deęiřtirilmeye tabidir. Üretici, buradaki içeriklerle ilgili hiçbir sorumluluk veya garanti vermez ve ima edilen her türlü ticarete elverişlilik ya da herhangi bir özel amaca uygunluk garantisini özellikle reddeder. Üretici, herhangi bir kişiye bildirme yükümlülüęü olmadan bu yayımı gözden geçirme ve içerięini zaman deęiřtirme hakkını saklı tutar.

Ticari Marka Tanıma

Kensington, ACCO Brand Corporation řirketinin, dünya çapında dięer ÷lkelerde yayımlanmış kayıtlara ve bekleyen uygulamalara sahip ABD kayıtlı ticari markasıdır.

HDMI, HDMI Logosu ve High-Definition Multimedia Interface, HDMI Licensing LLC. řirketinin Birleşik Devletler ve dięer ÷lkelerde ticari markaları veya kayıtlı ticari markalarıdır.

DLP®, DLP Link ve DLP logosu, Texas Instruments řirketinin kayıtlı ticari markaları ve BrilliantColor™, Texas Instruments řirketinin ticari markasıdır.

MHL, Mobile High-Definition Link ve MHL Logosu, MHL Licensing, LLC řirketinin ticari markaları veya kayıtlı ticari markalarıdır.

Bu kılavuzda kullanılan tüm dięer ürün adları kendi sahiplerinin mülkiyetidir ve o şekilde tanınır.

FCC

Bu cihaz test edilmiş ve FCC Kurallarının 15. Bölümü uyarınca, B Sınıfı dijital cihazlarla ilgili kısıtlamalara uygun olduğu tespit edilmiştir. Bu kısıtlamalar, evsel tesisatta zararlı parazitlere karşı uygun koruma sağlamak üzere tasarlanmıştır. Bu cihaz radyo frekansı enerjisi oluşturur, kullanır ve yayabilir ve üreticisinin talimatlarına uygun biçimde kurulmaz ve kullanılmazsa, radyo iletişimine zararlı parazitlere neden olabilir.

Ancak, belirli tesisatlarda parazit oluşmayacağına dair bir garanti verilmez. Bu aygıt radyo ve televizyon alıcılarında, cihazın kapatılması ve açılması ile anlaşılacak zararlı parazitlerin oluşmasına neden olursa, kullanıcı aşağıdaki önlemleri uygulayarak parazitleri gidermeyi deneyebilir:

- Alıcı anteni yeniden yönlendirmek veya yeniden konumlandırmak.
- Cihaz ile alıcı arasındaki mesafeyi artırmak.
- Cihazı, alıcının bağlı olduğu devreden farklı bir devredeki çıkış noktasına bağlamak.
- Yardım için bayi veya deneyimli bir radyo / televizyon teknisyenine danışmak.

Uyarı: Blendajlı kablolar

Diğer hesaplama cihazlarına giden tüm bağlantılar, FCC yönetmelikleriyle uyumluluk sağlamak üzere blendajlı kabloları kullanılarak yapılmalıdır.

Dikkat

Üretici tarafından açıkça onaylanmayan değişiklikler veya modifikasyonlar, kullanıcının Federal İletişim Komisyonu tarafından verilen projektörü kullanma yetkisini geçersiz kılabilir.

Çalıştırma Koşulları

Bu aygıt FCC Kurallarının 15. bölümüne uygundur. İşletimi aşağıdaki iki koşula tabidir:

1. Bu cihaz zararlı parazitlere neden olmaz ve
2. Bu cihaz, istenmeyen işleme neden olabilecek parazitler dahil, alınan tüm parazitleri kabul etmelidir.

Uyarı: Kanadalı kullanıcılar

Bu B Sınıfı dijital cihaz Canadian ICES-003 ile uyumludur.

Remarque à l'intention des utilisateurs canadiens

Cet appareil numérique de la classe B est conforme à la norme NMB-003 du Canada.

AB ülkeleri için Uygunluk Bildirimi

- EMC Direktifi 2014/30/EC (tadiller dahil)
- Düşük Voltaj Direktifi 2014/35/EC
- R & TTE Direktifi 1999/5/EC (ürün RF işlevine sahipse)

WEEE



İmha talimatları

Elden çıkarırken bu elektronik cihazı çöpe atmayın. Kirliliği en aza indirmek ve global çevrenin korunmasını sağlamak için, lütfen bunu geri dönüştürün.

GİRİŞ

Pakete Genel Bakış

Ambalajından dikkatlice çıkarıp, aşağıdaki standart aksesuarlar kısmında listelenen öğelerin bulunduğunu doğrulayın. İsteğe bağlı aksesuarlar kısmındaki öğelerin bazıları, modele, özelliklere ve satın aldığınız bölgeye bağlı olarak mevcut olmayabilir. Lütfen satın aldığınız yerle kontrol edin. Bazı aksesuarlar bölgeden bölgeye değişiklik gösterebilir.

Garanti kartı yalnızca bazı belirli bölgelerde sağlanır. Ayrıntılı bilgiler için lütfen bayinize danışın.

Standart aksesuarlar

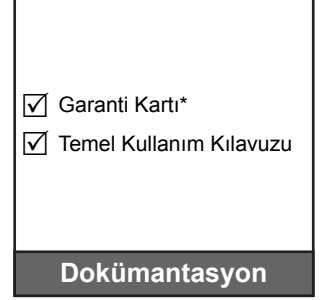
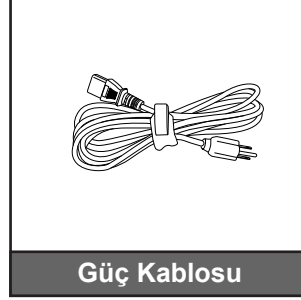

Not:

- *Asıl uzaktan kumanda bölgeye göre değişiklik gösterebilir.*
- *Uzaktan kumandaya yönelik piller de pakette bulunur.*
- ** Avrupa garanti bilgisi için lütfen www.optoma.com adresini ziyaret edin.*

İsteğe bağlı aksesuarlar

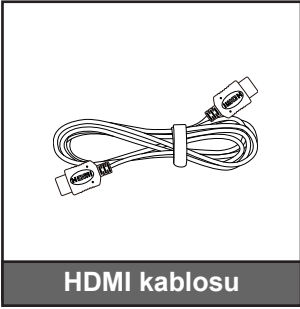

Not: İsteğe bağlı aksesuarlar modele, spesifikasyona ve bölgeye bağlı olarak değişiklik gösterir.

GİRİŞ

Ürüne Genel Bakış

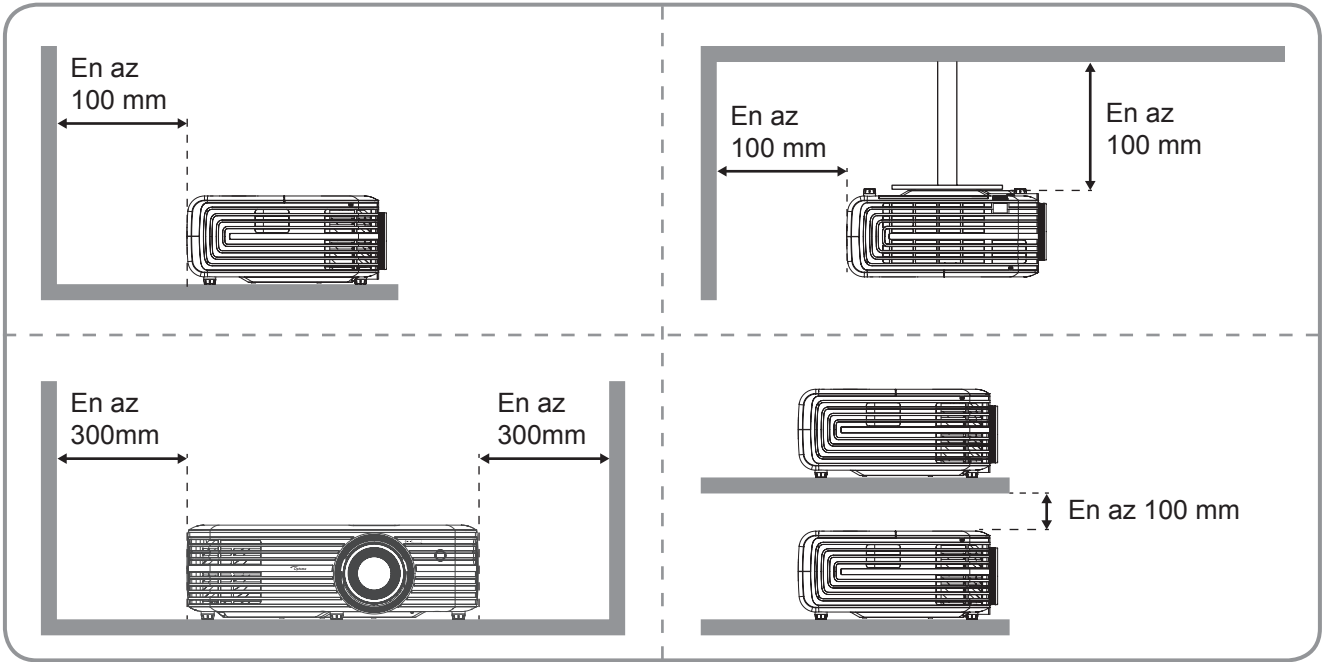
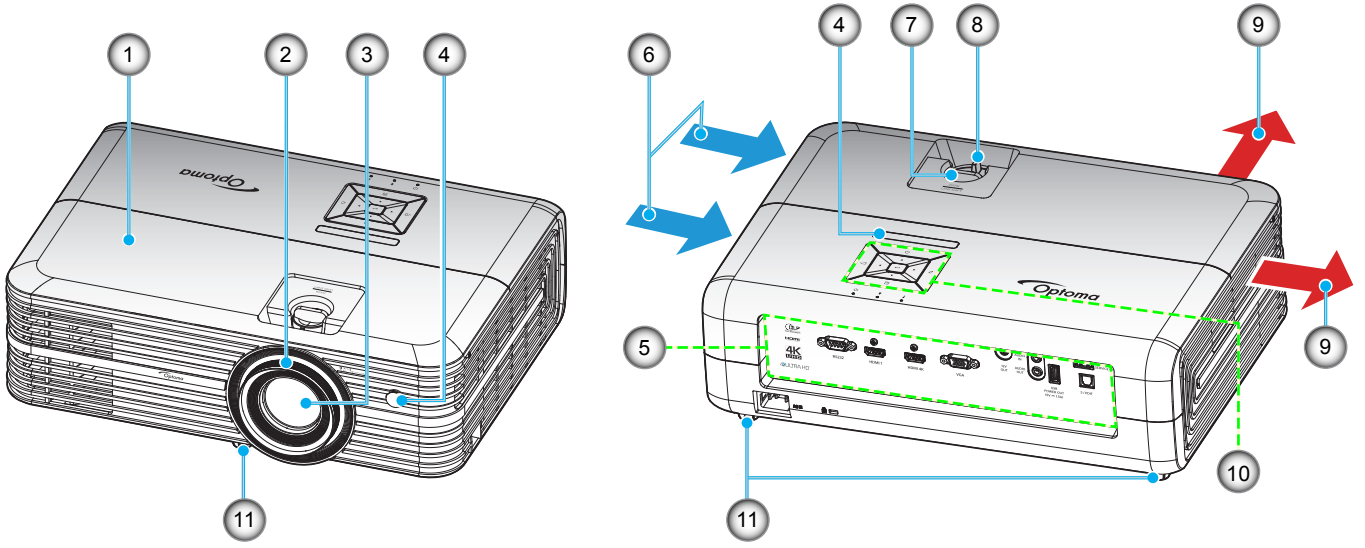

Not:

- Projektör giriş ve çıkış havalandırmalarını engellemeyin.
- Projektörü etrafı kapalı bir yerde çalıştırırken giriş ve çıkış havalandırmaları çevresinde en az 30 cm boşluk bırakın.

Hayır.	Öge	Hayır.	Öge
1.	Üst Kapak	7.	Mercek Kaydırma Tekerı
2.	Fokus Halkası	8.	Yakınlaştırma Kolu
3.	Mercek	9.	Havalandırma (çıkış)
4.	IR Receiver	10.	Tuş takımı
5.	Giriş / Çıkış	11.	Eğim Ayarı Ayağı
6.	Havalandırma (giriş)		

GİRİŞ

Bağlantılar

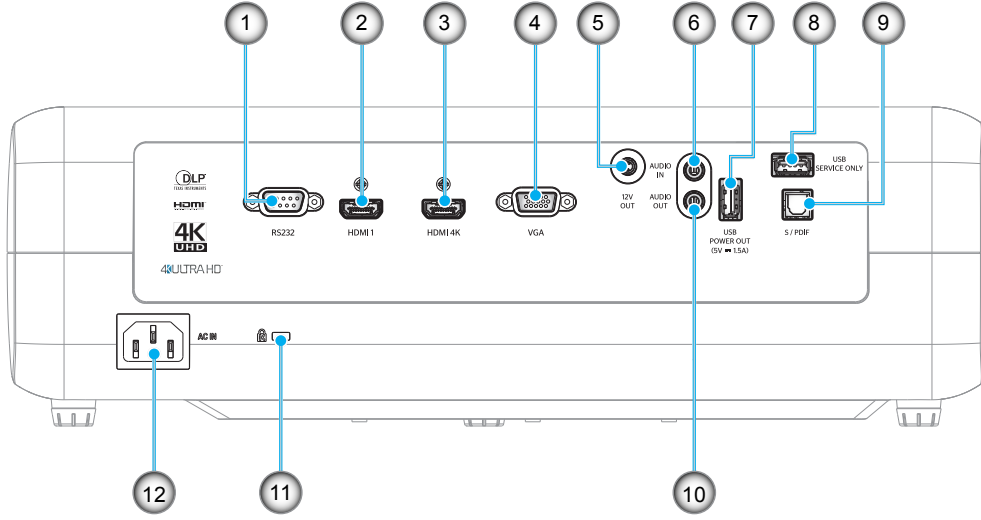

Hayır.	Öge	Hayır.	Öge
1.	RS232 Bağlayıcı	7.	USB Güç Çıkışı (5 V=1,5 A)
2.	HDMI 1 Bağlayıcı	8.	Servis Bağlayıcı
3.	HDMI 2 / MHL Bağlayıcı	9.	S/PDIF Bağlayıcı
4.	VGA Bağlayıcı	10.	AUDIO OUT Bağlayıcı
5.	12V OUT Bağlayıcı	11.	Kensington™ Kilitleme Yuvası
6.	AUDIO IN Bağlayıcı	12.	Güç Soketi

GİRİŞ

Tuş takımı

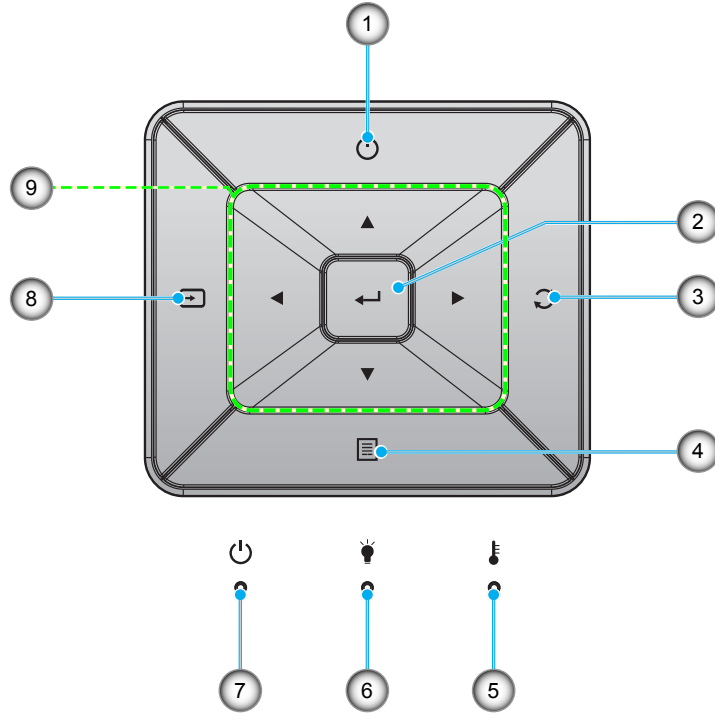

Hayır.	Öge	Hayır.	Öge
1.	Güç	6.	Lamba LED'i
2.	Giriş	7.	Açık/Beklemede LED'i
3.	Yeniden-senk	8.	Kaynağı
4.	Menü	9.	Dört Yönlü Seçme Tuşları
5.	Sıcaklık-LED'i		

GİRİŞ

Uzaktan Kumanda

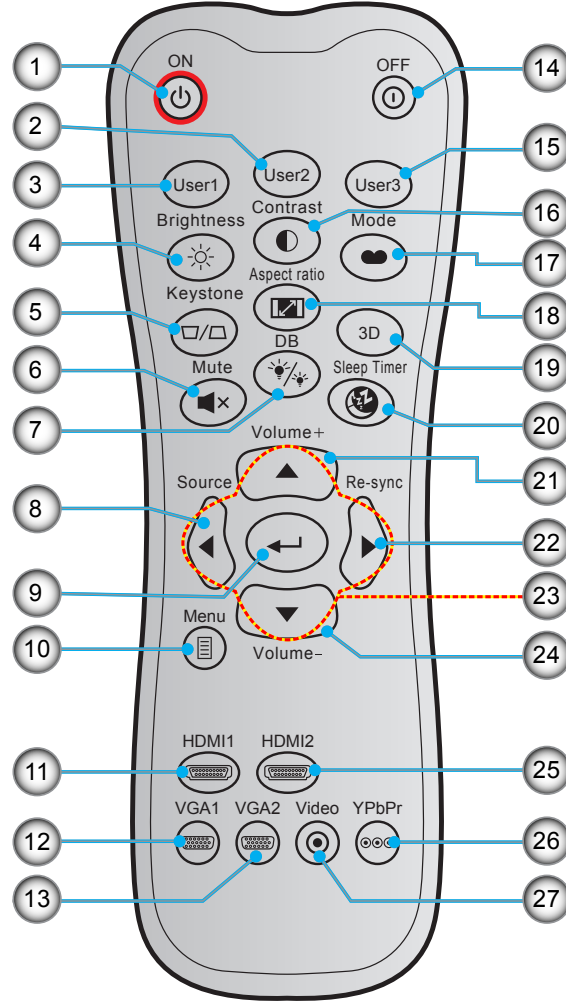

Hayır.	Öge	Hayır.	Öge
1.	Güç Açık	15.	Kullanıcı3
2.	Kullanıcı2	16.	Karşıtlık
3.	Kullanıcı1	17.	Görüntü Modu
4.	Parlaklık	18.	Aspect Ratio
5.	Anahtar Taşı	19.	Üç Boyut Modu
6.	Sessiz	20.	Uyku Zamanlayıcısı
7.	DB (Dinamik Siyah)	21.	Ses +
8.	Kaynağı	22.	Yeniden-senk
9.	Giriş	23.	Dört Yönlü Seçme Tuşları
10.	Menü	24.	Ses -
11.	HDMI1	25.	HDMI2
12.	VGA1	26.	YPbPr (desteklenmez)
13.	VGA2 (desteklenmez)	27.	Video (desteklenmez)
14.	Güç Kapanma		

Not: Bazı tuşlar, bu özellikleri desteklemeyen modeller için işlevsiz olabilir.

AYAR VE KURULUM

Projektörü kurma

Projektörünüz, dört olası konumdan birine kurulmak üzere tasarlanmıştır.

Oda yerleşiminiz veya kişisel tercihiniz, seçeceğiniz kurulum konumunu belirleyecektir. Ekranınızın boyutu ve konumunun, uygun prizinin konumunun yanı sıra projektörün ve diğer cihazlarınızın konumunu ve birbirlerine olan mesafeyi dikkate alın.

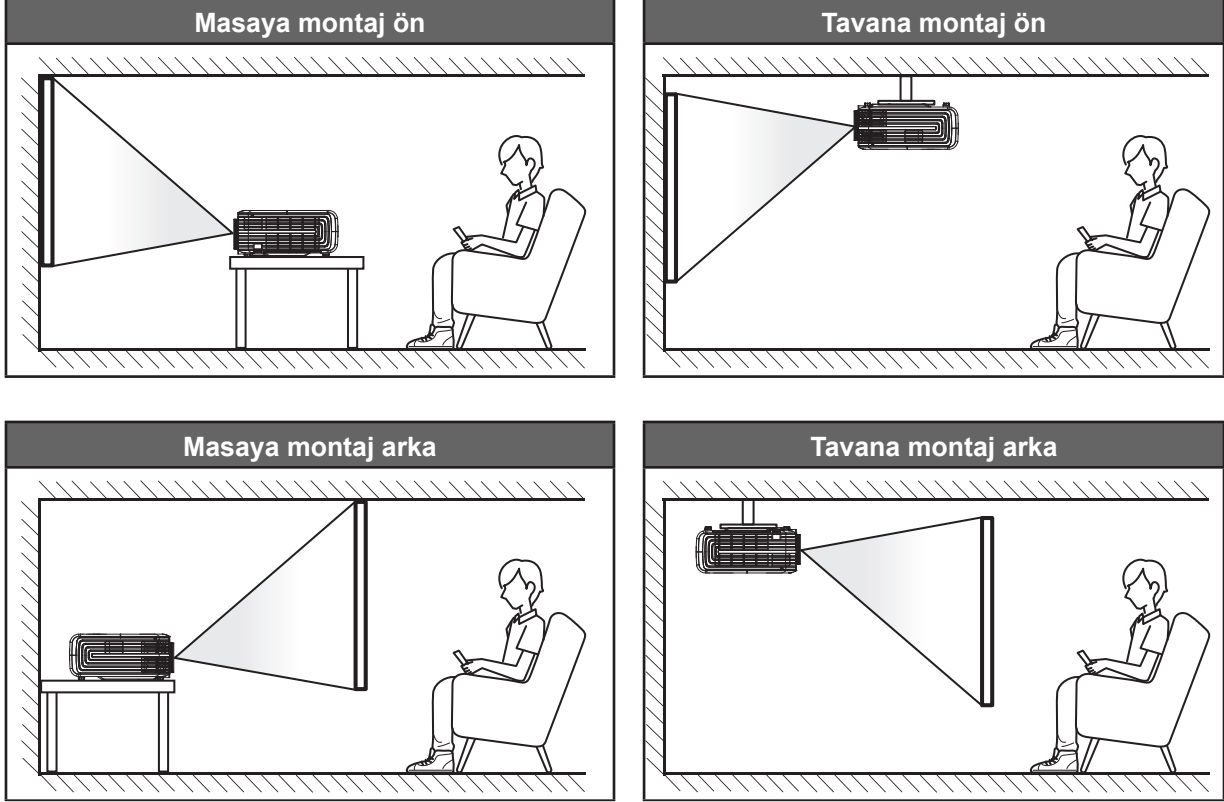

Projektör bir yüzeye düz biçimde ve ekrana 90 derece/dik olarak yerleştirilmelidir.

- Belirli bir ekran boyutuna yönelik projektör konumunun nasıl belirleneceği konusunda lütfen 44. sayfadaki mesafe tablosuna başvurun.
- Belirli bir mesafeye yönelik ekran boyutunun nasıl belirleneceği konusunda lütfen 44. sayfadaki mesafe tablosuna başvurun.

Not: Projektör ekrandan ne kadar uzağa yerleştirilirse, yansıtılan görüntü boyutuyla birlikte dikey sapma da orantılı olarak artar.

ÖNEMLİ!

Projektörü masa üzeri veya tavana montaj dışında herhangi bir yönlimde çalıştırmayın. Projektör yatay olmalıdır ve ileriye/geriye veya sola/sağa eğilmemelidir. Diğer yönelimler garantiyi geçersiz kılacaktır ve projektör lambasının veya projektörün kendisinin ömrünü kısaltabilir. Standart dışı kurulum önerisi için lütfen Optoma ile iletişime geçin.

AYAR VE KURULUM

Projektör görüntüsünü ayarlama

Görüntü yüksekliği

Projektör, görüntü yüksekliğini ayarlamak için yükseltici ayaklar ile donatılmıştır.

1. Projektörün alt tarafında bulunan ayarlamak istediğiniz ayarlanabilir ayağı bulun.
2. Projektörü yükseltmek veya alçaltmak için ayarlanabilir ayağı saat yönünde ya da saat yönünün tersinde döndürün.

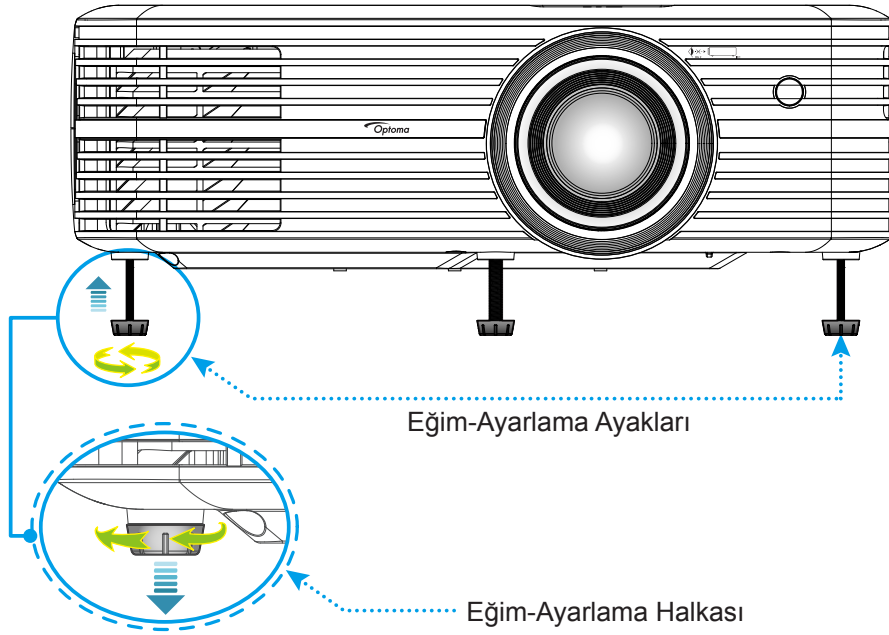

Yakınlaştırma, mercek kaydırma ve odak

- Görüntü boyutunu ve konumunu ayarlamak için aşağıdakileri yapın:
 - a. Görüntü boyutunu ayarlamak amacıyla, yansıtılan görüntü boyutunu artırmak veya azaltmak için yakınlaştırma kolunu saat yönünde ya da saat yönünün tersinde döndürün.
 - b. Görüntü konumunu ayarlamak amacıyla, yansıtılan görüntünün konumunu dikey olarak ayarlamak için mercek kaydırma tekerini saat yönünde veya saat yönünün tersinde döndürün.

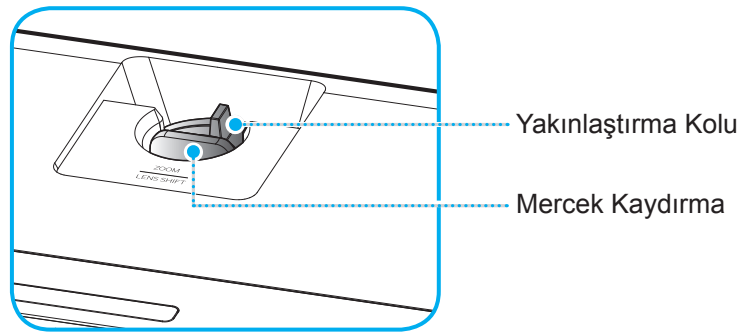

AYAR VE KURULUM

- Odağı ayarlamak için, odak halkasını, görüntü keskin ve okunabilir olana kadar saat yönünde veya saat yönünün tersinde döndürün.

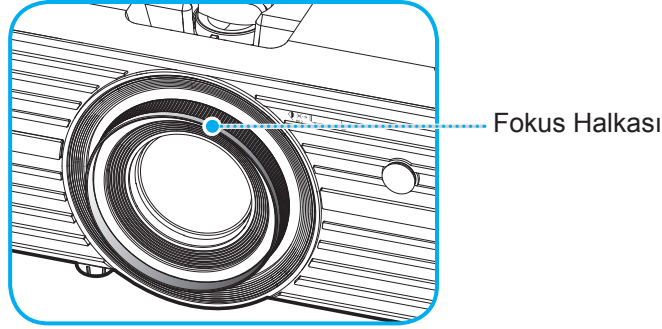

Not: Projektör 1,2m ila 8,1m mesafede odaklanacaktır.

Kumanda kurulumu

Pilleri takma/değiřtirme

Uzaktan Kumanda için iki adet AAA boy pil birlikte verilmiřtir.

1. Uzaktan kumandanın arkasındaki pil kapađını çıkarın.
2. AAA pilleri řekilde gösterildiđi gibi pil bölmesine takın.
3. Arka kapađı uzaktan kumandaya geri takın.

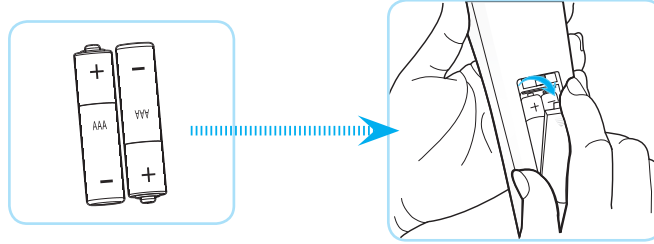

Not: Yalnızca aynı veya eřdeđer türde pillerle deđiřtirin.

DİKKAT

Pillerin yanlış kullanımı, kimyasal akıntıya veya patlamaya neden olabilir. Ařađıdaki talimatları izlediđinizden emin olun.

- Farklı türlerde pilleri karıřtırmayın. Farklı türlerde piller, farklı niteliklere sahiptir.
- Eski ve yeni pilleri karıřtırmayın. Eski ve yeni pilleri karıřtırmak, yeni pilin ömrünün azalmasına ya da eski pilde kimyasal akıntı oluřmasına sebep olabilir.
- Bittiklerinde pilleri hemen çıkarın. Pillerden akan kimyasallar cilt ile temas ettiklerinde ciltte kızarıklıklara sebep olabilir. Eđer herhangi bir kimyasal akıntı bulursanız, bir bez ile iyice silin.
- Bu ürünle birlikte verilen piller, saklama kořulları nedeniyle daha az ömre sahip olabilir.
- Uzaktan kumandayı uzun bir süre boyunca kullanmayacaksanız pillerini çıkarın.
- Pilleri atarken, ülkenizde ya da bölgenizdeki ilgili kanunlara uymalısınız.

AYAR VE KURULUM

Etkili mesafe

Kızılötesi uzaktan kumanda sensörü projektörün üst tarafında bulunur. Doğru biçimde çalışması için uzaktan kumandayı, projektörün kızılötesi uzaktan kumanda algılayıcısına dik biçimde 30° (yatay olarak) veya 20° (dikey olarak) içinde bir açıda tuttuğunuzdan emin olun. Uzaktan kumandayla algılayıcı arasındaki mesafe 7 metreden fazla olmamalıdır.

Not: Uzaktan kumanda, kızılötesi algılayıcıya doğrudan (0 derecelik açıyla) tutulurken, uzaktan kumanda ve algılayıcı arasındaki mesafe 10 metreden fazla olmamalıdır.

- Uzaktan kumanda ve projektördeki kızılötesi sensörü arasında kızılötesi ışınını kesebilecek hiçbir engel olmadığından emin olun.
- Uzaktan kumandanın kızılötesi ileticisine doğrudan güneş ışığı veya floresan lambası yansımadağından emin olun.
- Lütfen uzaktan kumandayı floresan lambalarından 2 metreden uzak mesafede tutun; aksi halde uzaktan kumanda hatalı çalışabilir.
- Uzaktan kumanda Çevirici Tip floresan lambalara yakın olursa zaman zaman etkisiz olabilir.
- Uzaktan kumanda ve projektör birbirlerine çok kısa mesafede olursa uzaktan kumanda etkisiz olabilir.
- Ekranı yönelttiğinizde, uzaktan kumandadan ekrana olan etkin mesafe 7 metreden kısadır ve kızılötesi ışınları projektöre geri yansır. Ancak etkin mesafe ekranlara göre değişebilir.

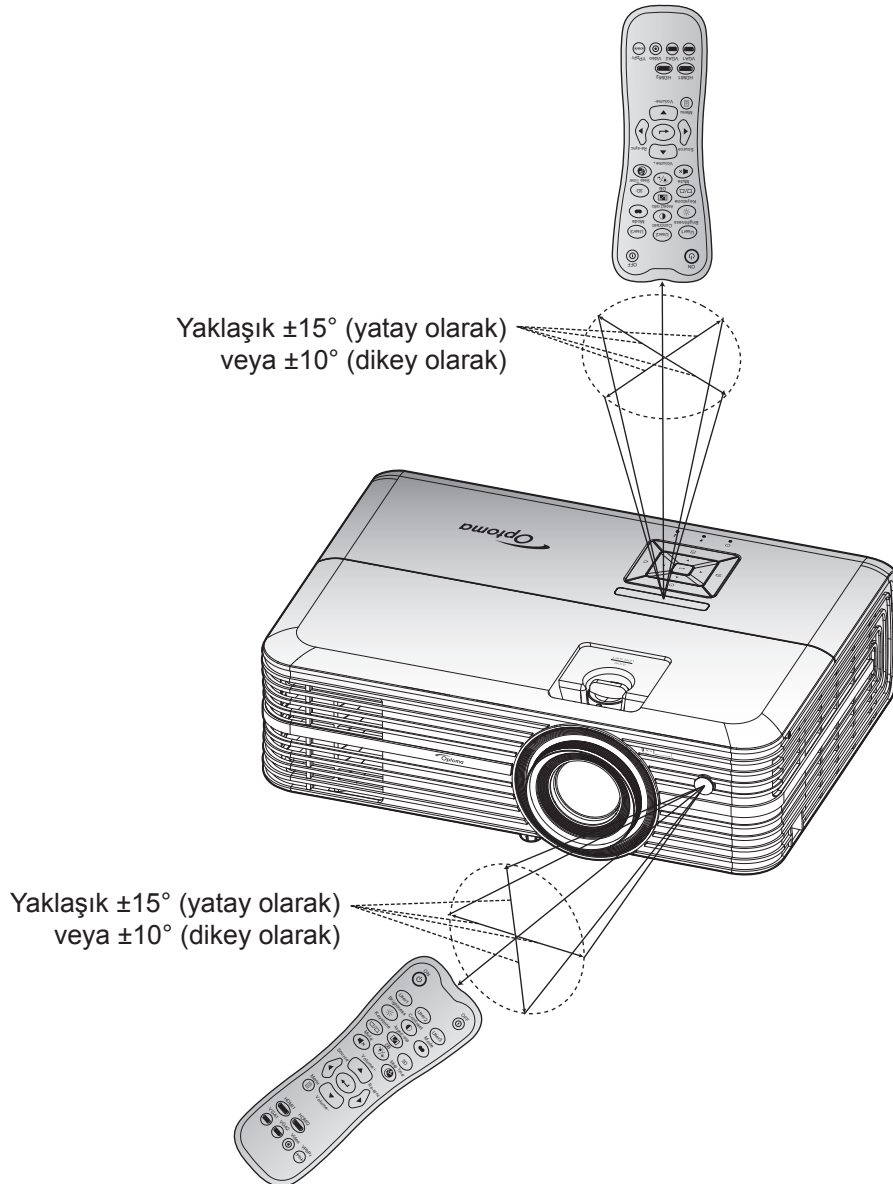

PROJEKTÖRÜ KULLANMA

Projektörü açma/kapatma

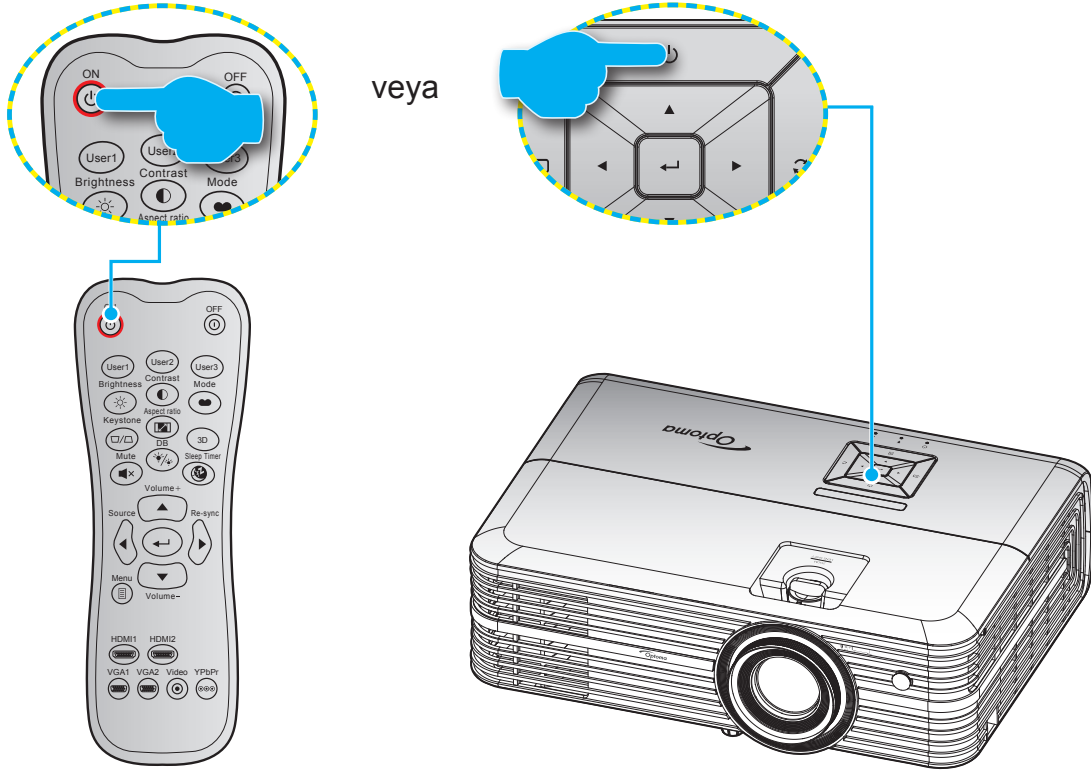

Güç açık

1. Güç kablosu ve sinyal/kaynak kablosunu sıkıca takın. Bağlandığında, Açık/Beklemede LED'i kırmızı renkte yanar.
2. Projektör tuş takımında veya uzaktan kumandada " " düğmesine basarak projektörü açın.
3. Yaklaşık 10 saniye süreyle bir açılış ekranı görünecek ve Açık/Bekleme LED'i mavi renkte yanıp sönecektir.

Not: Projektör ilk kez açıldığında, tercih ettiğiniz dili, yansıtma yönünü ve diğer ayarları seçmeniz istenecektir.

PROJEKTÖRÜ KULLANMA

Güç Kapanma

1. Projektör tuş takımında "⏻" düğmesine veya uzaktan kumandada "⏻" düğmesine basarak projektörü kapatın.
2. Aşağıdaki mesaj görüntülenecektir:

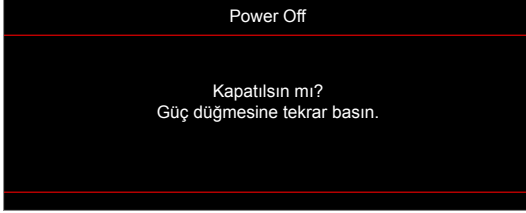

3. Onaylamak için "⏻"/"⏻" düğmesine tekrar basın; aksi durumda mesaj 15 saniye sonra kaybolacaktır. "⏻"/"⏻" düğmesine ikinci kez bastığınızda projektör kapanacaktır.
4. Soğutma fanları soğutma devri için yaklaşık 10 saniye çalışmaya devam eder ve Açık/Bekleme LED'i yeşil veya mavi renkte yanıp söner. Açık/Bekleme LED'inin sabit kırmızı renkte yanması, projektörün bekleme moduna girdiğini belirtir. Projektörü yeniden açmak isterseniz, soğutma döngüsünü tamamlanıp projektörün bekleme moduna girmesini beklemelisiniz. Bekleme modundayken projektörü açmak için tekrar "⏻" düğmesine basmanız yeterlidir.
5. Güç kablosunu prizden ve projektörden çıkarın.

Not: Projektörün bir güç kapatma prosedüründen hemen sonra açılması önerilmez.

PROJEKTÖRÜ KULLANMA

Bir giriş kaynağı seçme



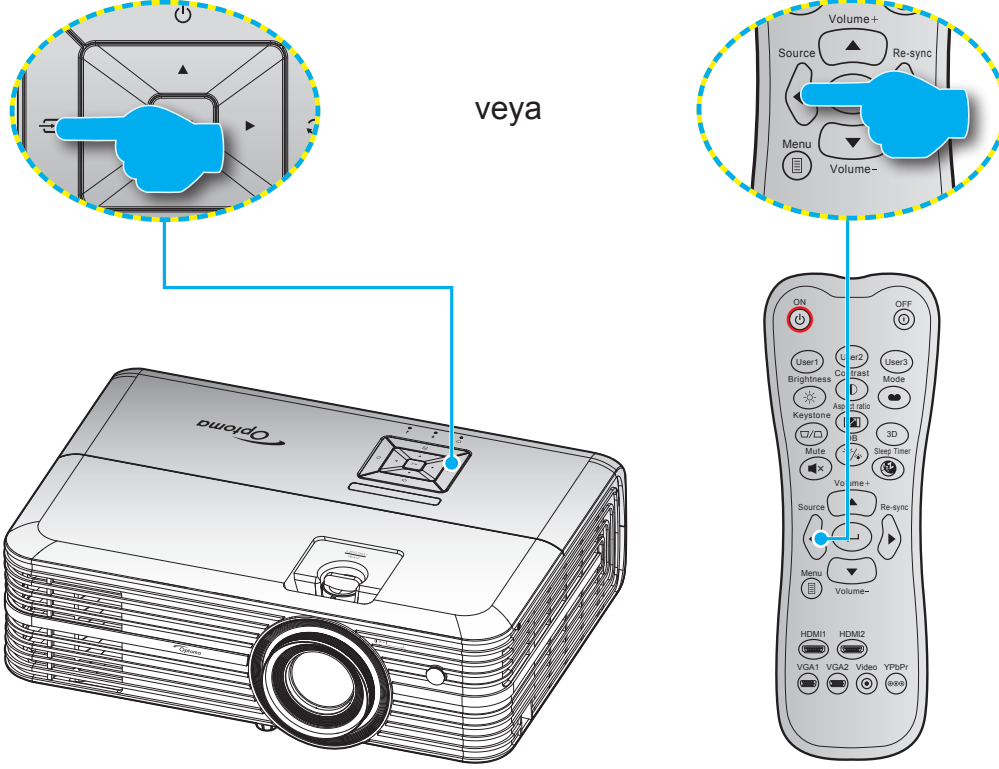



Ekranı görüntülemek istediğiniz, bilgisayar, dizüstü bilgisayar, video oynatıcı vb. bağlı kaynağı açın. Projektör, kaynağı otomatik olarak algılayacaktır. Birden fazla kaynak bağlıysa, istenen girişi seçmek için projektör tuş takımında "↔" düğmesine veya uzaktan kumanda **Source** düğmesine basın.



PROJEKTÖRÜ KULLANMA

Menü gezintisi ve özellikler

Projektör, görüntü ayarları yapmanız ve ayarları değiştirmenize imkan veren çok dilli Ekran üzeri Gösterim menülerine sahiptir. Projektör, kaynağı otomatik olarak algılayacaktır.

1. Ekran menüsünü açmak için, uzaktan kumandada veya projektör tuş takımında  düğmesine basın.
2. OSD gösterildiğinde, ana menüden herhangi bir öğe seçmek için ▲▼ tuşlarını kullanın. Belirli bir sayfada bir seçim yaparken, alt menüye girmek için uzaktan kumandada veya projektör tuş takımında  düğmesine basın.
3. Alt menüde istediğiniz öğeyi seçmek için ▲▼ tuşlarını kullanıp, diğer ayarları görüntülemek için  düğmesine basın.  tuşlarını kullanarak ayarları yapın.
4. Alt menüde ayarlanacak sonraki öğeyi seçin ve yukarıda açıklandığı gibi ayarlayın.
5. Onaylamak için  düğmesine bastığınızda ekran ana menüye geri dönecektir.
6. Çıkmak için tekrar  düğmesine basın. OSD menüsü kapanacak ve projektör yeni ayarları otomatik olarak kaydedecektir.

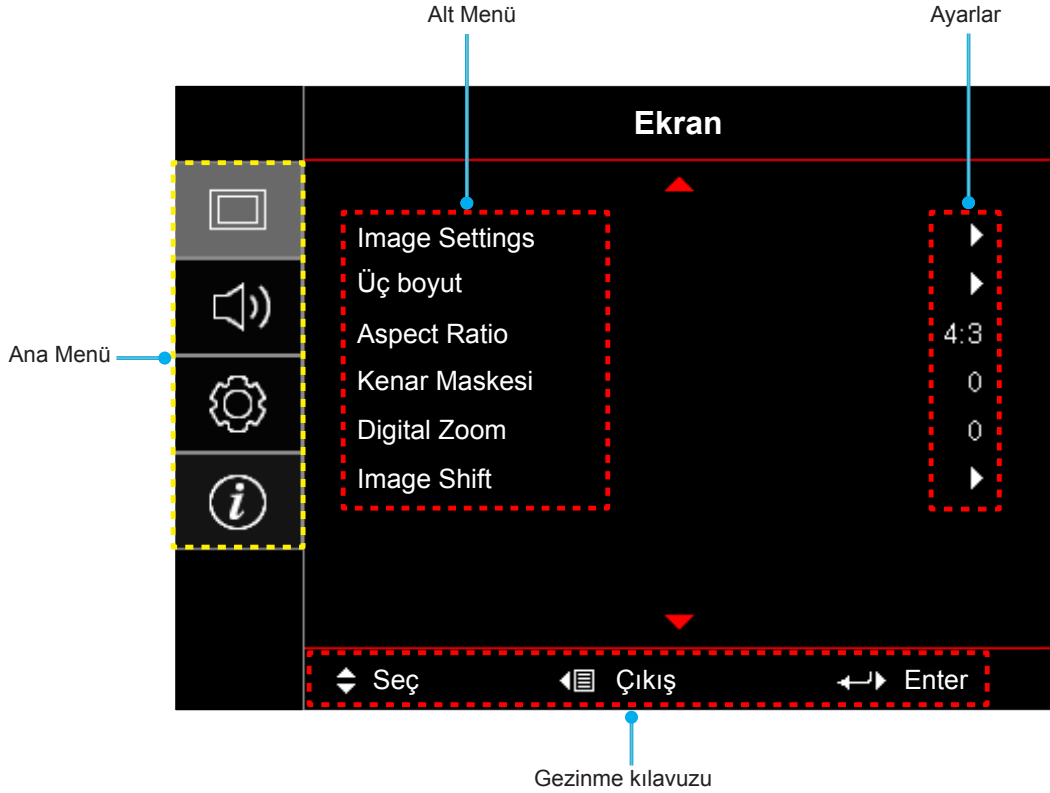

PROJEKTÖRÜ KULLANMA





Ekran Menüsü ağacı

Ana Menü	Alt Menü	Alt Menü 2	Alt Menü 3	Alt Menü 4	Değerler	
Ekran	Image Settings	Görüntü Modu			Sinema	
					HDR	
					HDR SIM.	
					Oyun	
					Referans	
					Parlak	
					Kullanıcı	
					Üç boyut	
					ISF Day	
					ISF Night	
					ISF 3D	
			Duvar Rengi			Kapalı [Varsayılan]
						Karatahta
						Sari Isik
						Yesil Isik
						Mavi Isik
						Pembe
						Gri
			Dinamik Aralık	HDR		Kapalı
						Auto [Varsayılan]
				HDR Resim Modu		Parlak
						Standart [Varsayılan]
						Film
					Ayrıntı	
				HDR Gösterim Modu		Kapalı [Varsayılan]
					Açık	
			Parlaklık			-50 ~ 50
			Karşıtlık			-50 ~ 50
			Netlik			1 ~ 15
			Renk			-50 ~ 50
			Renk Tonu			-50 ~ 50
			Gamm [3 Boyut Modu Değil]			Film
				Video		
				Grafik		
				Standart (2.2)		
				1.8		
				2.0		
	Gamm [3 Boyut Modu]			2.4		
				Üç boyut		

PROJEKTÖRÜ KULLANMA

Ana Menü	Alt Menü	Alt Menü 2	Alt Menü 3	Alt Menü 4	Değerler
Ekran	Image Settings	Renk ayarları	BrilliantColor™		1 ~ 10
			Renk Isısı		D55
					D65
					D75
					D83
					D93
					Doğal
			Color Gamut		Doğal
					HDTV
					Sunum
					Sinema
					Oyun
			CMS	Renk	R [Varsayılan]
					G
					B
					C
					Y
					M
					W
				x offset	-50 ~ 50 [Varsayılan: 0]
				y offset	-50 ~ 50 [Varsayılan: 0]
				Parlaklık	-50 ~ 50 [Varsayılan: 0]
				Sıfırla	İptal Et [Varsayılan] Evet
				Çıkış	
			RGB Kazanım/İnce Ayar	Kırmızı Kazanım	-50 ~ 50
				Yeşil Kazanım	-50 ~ 50
				Mavi Kazanım	-50 ~ 50
				Kırmızı İnceayar	0 ~ 100
				Yeşil İnceayar	0 ~ 100
				Mavi İnceayar	0 ~ 100
				Sıfırla	İptal Et [Varsayılan] Evet
				Çıkış	
			Renk Düzlemi [HDMI Girişi Değil]		Auto [Varsayılan]
					RGB
					YUV
			Renk Düzlemi [HDMI Girişi]		Auto [Varsayılan]
					RGB(0~255)
					RGB(16~235)
					YUV

PROJEKTÖRÜ KULLANMA

Ana Menü	Alt Menü	Alt Menü 2	Alt Menü 3	Alt Menü 4	Değerler	
Ekran	Image Settings	Sinyal	Automatic		Kapalı	
					Açık [Varsayılan]	
			Frekans		-50 ~ 50 (sinyale bağlıdır) [Varsayılan: 0]	
			Faz		0 ~ 31 (sinyale bağlıdır) [Varsayılan: 0]	
			Yatay Konum		-50 ~ 50 (sinyale bağlıdır) [Varsayılan: 0]	
			Dikey Konum		-50 ~ 50 (sinyale bağlıdır) [Varsayılan: 0]	
			Çıkış			
			UltraDetail			Kapalı
						1
						2
			DynamicBlack			Kapalı [Varsayılan]
					Açık	
		Parlaklık Modu			Parlak [Varsayılan]	
					Ekonomik	
		Üç boyut	Üç Boyut Modu			Kapalı [Varsayılan]
						Açık
			3D Senk Dön.			Kapalı [Varsayılan]
						Açık
		Aspect Ratio				4:3
						16:9
						LBX
					Süper Geniş	
					Doğal	
					Auto	
	Kenar Maskesi				0 ~ 10 [Varsayılan: 0]	
	Digital Zoom				-5 ~ 25 [Varsayılan: 0]	
	Image Shift	H <input type="checkbox"/>			-100 ~ 100 [Varsayılan: 0]	
		V <input type="checkbox"/>			-100 ~ 100 [Varsayılan: 0]	
Ses	Dahili hoparlör				Auto [Varsayılan]	
					Kapalı	
					Açık	
	Sessiz				Kapalı [Varsayılan]	
					Açık	
Ses					0 ~ 10 [Varsayılan: 5]	
Ayar	Projeksiyon				Front  [Varsayılan]	
					Rear 	
					Tavan üst 	
					Arka üst 	

PROJEKTÖRÜ KULLANMA

Ana Menü	Alt Menü	Alt Menü 2	Alt Menü 3	Alt Menü 4	Değerler		
Ayar	Lamba Ayarları	Lamba Hatırlatıcı			Kapalı		
					Açık [Varsayılan]		
		Lamba Sıfırlama			İptal Et [Varsayılan]		
					Evet		
	Filter Settings	Filter Usage Hours				(yalnızca okunur)	
		Optional Filter Installed				Evet	
		Filter Reminder				Hayır	
						Kapalı	
						300hr	
						500hr [Varsayılan]	
					800hr		
				1000hr			
	Filter Reset					İptal Et [Varsayılan]	
						Evet	
	Power Settings	Direkt Açılma				Kapalı [Varsayılan]	
						Açık	
		Otomatik Kapanma (dak)				0 ~ 180 (5 dakikalık artım) [Varsayılan: 0]	
		Uyku Zamanlayıcısı (dak)				0 ~ 990 (30 dakikalık artım) [Varsayılan: 0]	
		Güç Modu (Beklemede)		Acık kalzin			Hayır [Varsayılan]
						Evet	
	Güvenlik	Güvenlik				Etkin	
						Ekonomik [Varsayılan]	
		Güvenlik Zamanlayıcısı		Ay			Kapalı
				Gün			Açık
			Saat				
	Şifreyi Değiştir						
	Test Deseni					Yeşil Izgara	
						Eflatun Izgara	
						Beyaz Izgara	
						Beyaz	
					Kapalı		
kumanda ayarları [uzaktan kumandaya bağlıdır]	IR fonksiyonu				Açık		
					Front		
					Geri		
					Kapalı		

PROJEKTÖRÜ KULLANMA

Ana Menü	Alt Menü	Alt Menü 2	Alt Menü 3	Alt Menü 4	Değerler	
Ayar	kumanda ayarları [uzaktan kumandaya bağlıdır]	Kullanıcı1			Test Deseni	
					CMS	
					Renk Isısı	
					Gamm	
					Oto Kaynak	
					Projeksiyon	
					Lamba Ayarları	
					Digital Zoom	
					MHL	
					Dinamik Aralık [Varsayılan]	
				DynamicBlack		
			Kullanıcı2			Test Deseni
						CMS
						Renk Isısı
						Gamm
						Oto Kaynak
						Projeksiyon
						Lamba Ayarları
						Digital Zoom
						MHL [Varsayılan]
						Dinamik Aralık
					DynamicBlack	
			Kullanıcı3			Test Deseni
						CMS
						Renk Isısı
						Gamm
						Oto Kaynak
						Projeksiyon
						Lamba Ayarları
						Digital Zoom
					MHL	
					Dinamik Aralık	
				DynamicBlack [Varsayılan]		
	Projektör Kimliği				00 ~ 99	
	12V Tetikleyici				Açık	
					Kapalı	

PROJEKTÖRÜ KULLANMA

Ana Menü	Alt Menü	Alt Menü 2	Alt Menü 3	Alt Menü 4	Değerler	
Ayar	Options	Dil			English [Varsayılan]	
					Deutsch	
					Français	
					Italiano	
					Español	
					Português	
					简体中文	
					日本語	
					한국어	
					Русский	
		Menu Settings	Menü Konumu			Sol Üst <input type="checkbox"/>
						Sağ Üst <input type="checkbox"/>
						Merkez <input type="checkbox"/> [Varsayılan]
						Sol Alt <input type="checkbox"/>
						Sağ Alt <input type="checkbox"/>
			Menu Timer			Kapalı
						5 sn
						10 sn [Varsayılan]
			Oto Kaynak			Kapalı [Varsayılan]
			Giriş Kaynağı			Açık
					HDMI1	
					HDMI2/MHL	
					VGA	
		Yüksek Rakım			Kapalı [Varsayılan]	
					Açık	
		Display Mode Lock			Kapalı [Varsayılan]	
					Açık	
		Tuştakımı Kilidi			Kapalı [Varsayılan]	
					Açık	
		Bilgi Gizleme			Kapalı [Varsayılan]	
					Açık	
		Logo			Varsayılan [Varsayılan]	
					Nötr	
		Arkaplan Rengi			Hiçbiri [Varsayılan]	
					Mavi	
					Kırmızı	
					Yeşil	
					Gri	
		HDMI 1 EQ			1 ~ 7 [Varsayılan: 4]	
					1 ~ 7 [Varsayılan: 4]	
HDMI 2 EQ			1 ~ 7 [Varsayılan: 4]			
			1 ~ 7 [Varsayılan: 4]			
Sıfırla	Reset OSD			İptal Et [Varsayılan]		
				Evet		
	Reset to Default			İptal Et [Varsayılan]		
				Evet		

PROJEKTÖRÜ KULLANMA

Ana Menü	Alt Menü	Alt Menü 2	Alt Menü 3	Alt Menü 4	Değerler
Info	Regulatory				
	Serial Number				
	Source				
	Resolution				00x00
	Refresh Rate				0,00Hz
	Görüntü Modu				
	Güç Modu (Beklemede)				
	Işık Kaynağı Saati				
	Projektör Kimliği				00 ~ 99
	Renk Derinliği				
	Renk Biçimi				
	Filter Usage Hours				
	Parlaklık Modu				
	Ürün Yazılımı Sürümü	System			
		MCU			

PROJEKTÖRÜ KULLANMA

Ekran menüsü

Image settings menüsü

Görüntü Modu

Çeşitli görüntü tipleri için optimize edilen birçok fabrika önayı vardır.

- **Sinema:** Film izlemeye yönelik en iyi renkleri sağlar.
- **HDR:** REC.2020 renk dizisini kullanarak, en koyu siyahlar, en parlak beyazlar ve sinemaya özgü canlı renkler için Yüksek Dinamik Aralık (HDR) içeriğini çözer ve görüntüler. HDR özelliği AÇIK olarak ayarlanırsa (ve 4K UHD Blu-ray, 1080p/4K UHD HDR Oyunlar, 4K UHD Akan Video gibi HDR İçeriği projektöre gönderilirse) bu mod otomatik olarak etkinleştirilecektir. HDR özelliği diğer görüntüleme modlarının renk performansını aşacak kadar yüksek doğrulukta renk sağladığından, HDR modu etkinken diğer görüntüleme modları (Sinema, Başvuru vb.) seçilemez.
- **HDR SIM.:** HDR olmayan içeriği benzetimli Yüksek Dinamik Aralık (HDR) işleviyle iyileştirir. HDR olmayan içeriğe (720p ve 1080p Yayın/Kablolu Televizyon, 1080p Blu-ray, HDR Olmayan Oyunlar vb.) yönelik gama, karşıtlık ve renk doygunluğu özelliklerini iyileştirmek için bu modu seçin. Bu mod yalnızca HDR olmayan içerikle kullanılabilir.
- **Oyun:** Video oyunlarının keyfini çıkarmak amacıyla parlaklığı ve tepki süresi düzeyini artırmak için bu modu seçin.
- **Referans:** Bu mod, görüntüyü, mümkün olduğunca yönetmenin amaçladığı şekilde yeniden oluşturmak için tasarlanmıştır. Renk, renk sıcaklığı, parlaklık, kontrast ve gama ayarlarının tümü standart referans seviyelerine yapılandırılmıştır. Bir video izlemek için bu modu seçin.
- **Parlak:** PC girişinden maksimum parlaklık.
- **Kullanıcı:** Kullanıcı ayarlarını hatırlayın.
- **Üç boyut:** 3D efektini yaşamak için 3D gözlüklerinize gereksiniminiz vardır. Bir Blu-ray 3D DVD oynatıcısının yüklendiğinden emin olun.
- **ISF Day:** Mükemmel kalibre edilmiş ve yüksek resim kalitesinde olması için görüntüyü ISF Day moduyla en uygun duruma getirin.
- **ISF Night:** Mükemmel kalibre edilmiş ve yüksek resim kalitesinde olması için görüntüyü ISF Night moduyla en uygun duruma getirin.
- **ISF 3D:** Mükemmel kalibre edilmiş ve yüksek resim kalitesinde olması için görüntüyü ISF 3D moduyla en uygun duruma getirin.

Not: ISF gündüz ve gece görüntüleme modlarının erişimi ve ölçümlenmesi için lütfen yerel bayinizle iletişime geçin.

Duvar Rengi

Duvar rengine göre en uygun duruma getirilmiş bir ekran görüntüsü elde etmek için bu işlevi kullanın. Kapalı, Karatahta, Sari Isik, Yesil Isik, Mavi Isik, Pembe ve Gri arasında seçim yapın.

Dinamik Aralık

4K Blu-ray oynatıcılardan ve akış aygıtlarından video görüntülerken Yüksek Dinamik Aralık (HDR) ayarını ve efektini yapılandırın.

Not: HDMI1 ve VGA, Dinamik Aralık özelliğini desteklemez.

➤ HDR

- **Kapalı:** HDR İşlemeyi kapatın. Kapalı olarak ayarlandığında, projektör HDR içeriği çözmeyecektir.
- **Auto:** HDR sinyalini otomatik olarak algılayın.

➤ HDR Resim Modu

- **Parlak:** Daha parlak, daha doygun renkler için bu modu seçin.
- **Standart:** Sıcak ve soğuk tonların dengelendiği doğal görünen renkler için bu modu seçin.

PROJEKTÖRÜ KULLANMA

- **Film:** İyileştirilmiş ayrıntı ve görüntü netliği için bu modu seçin.
- **Ayrıntı:** Karanlık sahnelerde iyileştirilmiş ayrıntı ve görüntü netliği için bu modu seçin.

► HDR Gösterim Modu

- Bu özellik, ham işlenmemiş görüntü ile HDR tarafından işlenen görüntü arasındaki görüntü kalitesi farkını görmenizi sağlar.

Parlaklık

Görüntünün parlaklığını ayarlar.

Karşıtlık

Karşıtlık, resmin en açık ve en koyu kısımları arasındaki farkın derecesini kontrol eder.

Netlik

Görüntünün netliğini ayarlar.

Renk

Bir video görüntüsünü siyah beyazdan tam olarak doymuş renkli hale ayarlar.

Renk Tonu

Kırmızı ve yeşilin renk dengesini ayarlar.

Gamm

Gamma eğri türünü ayarlar. Başlangıç ayarı ve ince ayar tamamlandıktan sonra, görüntü çıkışını optimize etmek için Gamm Ayar adımlarını kullanın.

- **Film:** Ev sineması için.
- **Video:** Video veya televizyon kaynağı için.
- **Grafik:** Bilgisayar / Fotoğraf kaynağı için.
- **Standart (2.2):** Standartlaştırılmış ayar için.
- **1.8 / 2.0 / 2.4:** Belirli bir bilgisayar / Fotoğraf kaynağı için.

Not: Bu seçenekler yalnızca 3 boyut modu işlevinin devre dışı bırakılması durumunda kullanılabilir. Kullanıcı, 3 boyut modunda Gama ayarı için yalnızca **Üç boyut** seçimini yapabilir.

Renk ayarları

Renk ayarlarını yapılandırın.

- **BrilliantColor™:** Bu ayarlanabilir öğe yeni renk işleme algoritmasını ve artışları kullanarak resimde gerçek, daha canlı renkler sağlarken daha yüksek parlaklığı etkin hale getirir.
- **Renk Isısı:** D55, D65, D75, D83, D93 ve Doğal arasından bir renk sıcaklığı seçin.
- **Color Gamut:** Doğal, HDTV, Sunum, Sinema ve Oyun arasından uygun bir renk çeşitliliği seçin.
- **CMS (Renk Yönetimi Sistemi):** x/y kaydırmayı ve parlaklığını ayarlamak için renklerden birini (R/G/B/C/M/Y) seçin.
 - Renk: Kırmızı (R), yeşil (G), mavi (B), camgöbeği (C), sarı (Y), eflatun (M) ve beyaz (W) renk arasından seçim yapın.
 - x offset: Seçilen rengin x kaydırma değerini ayarlayın.
 - y offset: Seçilen rengin y kaydırma değerini ayarlayın.
 - Parlaklık: Seçilen rengin parlaklık değerini ayarlayın.
 - Sıfırla: Renk ayarları için fabrika varsayılan ayarlarına döndürün.
 - Çıkış: "CMS" menüsünden çıkın.
- **RGB Kazanım/İnce Ayar:** Bu ayarlar, bir görüntünün parlaklığını (kazanç) ve karşıtlık (eğilim) yapılandırmayı sağlar.

PROJEKTÖRÜ KULLANMA

- Sıfırla: RGB kazancı/eğilimi için fabrika varsayılan ayarlarına döndürün.
- Çıkış: "RGB Kazanım/İnce Ayar" menüsünden çıkın.
- **Renk Düzlemi (yalnızca HDMI dışı giriş):** Aşağıdakilerin arasından uygun bir renk matrisi türü seçin: Auto, RGB, veya YUV.
- **Renk Düzlemi (yalnızca HDMI giriş):** Aşağıdakilerin arasından uygun bir renk matrisi türü seçin: Auto, RGB(0~255), RGB(16~235), ve YUV.

Sinyal

Sinyal seçeneklerini ayarlayın.

- **Automatic:** Sinyali otomatik olarak yapılandırın (frekans ve faz öğeleri kullanılamaz duruma gelir). Otomatik ayarı devre dışı bırakılırsa, frekans ve faz öğeleri, ayarların yapılması ve kaydedilmesi için görünür olur.
- **Frekans:** Bilgisayarın grafik kartının frekansı ile uyması için görüntü veri frekansını değiştirir. Bu işlevi yalnızca görüntü dikey titriyorsa kullanın.
- **Faz:** Ekranın sinyal zamanlamasını grafik kartı ile senkronize eder. Eğer görüntü dengesiz görünüyorsa ya da titriyorsa, bunu düzeltmek için bu işlevi kullanın.
- **Yatay Konum:** Görüntünün yatay konumlandırılmasını ayarlayın.
- **Dikey Konum:** Görüntünün dikey konumlandırılmasını ayarlayın.
- **Çıkış:** "Sinyal" menüsünden çıkın.

Not: Bu menü yalnızca giriş kaynağı RGB/Bileşen olduğunda kullanılabilir.

UltraDetail

Daha iyi algılanan ayrıntılar sağlamak için yansıtılan görüntünün kenarlarını ayarlayın.

DynamicBlack

En uygun kontrast performansını sağlamak amacıyla resmin parlaklığını otomatik olarak ayarlamak için kullanın.

Parlaklık Modu

Parlaklık modu ayarlarını yapın.

- **Parlak:** Parlaklığı arttırmak için "Parlak" öğesini seçin.
- **Ekonomik:** Projektör lambasını, güç tüketimini düşürecek ve lamba ömrünü uzatacak şekilde kısmak için "Ekonomik" öğesini seçin.

Sıfırla

Renk ayarları için fabrika varsayılan ayarlarına döndürün.

Üç boyut menüsü

Üç Boyut Modu

3 boyut modu işlevini etkinleştirmek/devre dışı bırakmak için bu seçeneği kullanın.

3D Senk Dön.

3D Senk Dön. işlevini etkinleştirmek/devre dışı bırakmak için bu seçeneği kullanın.

PROJEKTÖRÜ KULLANMA

Aspect ratio menüsü

Görüntülenen görüntünün en/boy oranını aşağıdaki seçenekler arasından seçin:

- **4:3:** Bu biçim, 4:3 giriş kaynakları içindir.
- **16:9:** Bu biçim HDTV gibi 16:9 giriş kaynakları ve DVD geliştirilmiş Geniş Ekran TV içindir.
- **LBX:** Bu biçim, 16x9 dışı, sinemaskop kaynak içindir ve tam çözünürlükte 2,35:1 en/boy oranını göstermek için harici 16x9 mercekle kullanıyorsanız geçerlidir.
- **Süper Geniş:** Ekranın üst ve alt kısımlarında siyah çubuklar olmadan hem 16:9 hem de 2,35:1 en boy oranlı filmleri görüntülemek için bu özel 2,0:1 en boy oranını kullanın.
- **Doğal:** Bu biçim, orijinal görüntüyü hiç ölçekleme olmadan gösterir.
- **Auto:** Uygun ekran biçimini otomatik olarak seçer.

Not:

- Her bir en boy modunda 4K çözünürlükte görüntünün etrafında siyah çubuklar görünmesi normal karşılanır.
- Siyah çubukların ve kenarlığın boyutları, en boy oranına bağlı olarak değişecektir.

Siyah çubuklar

4K etkin alanı



Not:

- **LBX modu hakkında ayrıntılı bilgiler:**
 - Bazı Mektup Kutusu Biçimli DVD'ler 16x9 TV'ler için geliştirilmemiştir. Bu durumda, görüntü 16:9 modunda görüntülendiğinde doğru görünmez. Bu durumda, DVD'yi izlemek için lütfen 4:3 modunu kullanmayı deneyin. İçerik 4:3 değilse, 16:9 gösteriminin etrafında siyah çubuklar olacaktır. Bu içerik türü için 16:9 ekranda görüntüyü tam doldurmak üzere LBX modunu kullanabilirsiniz.
 - Harici anamorfik mercekle kullanırsanız, bu LBX modu, 16x9 Gösterimi için geliştirilmiş anamorfik genişliği destekleyen geniş 2,35:1 görüntüyü izlemenize de olanak tanır (Anamorfik DVD ve HDTV film kaynağı dâhil). Bu durumda, hiç siyah çubuk olmaz. Lamba gücü ve dikey çözünürlük tam olarak kullanılır.
- Süper geniş biçimi kullanmak için aşağıdakileri yapın:
 - a) Ekran en/boy oranını 2,0:1 olarak ayarlayın.
 - b) "Süper Geniş" biçimini seçin.
 - c) Projektör görüntüsünü ekranda doğru biçimde hizalayın.

PROJEKTÖRÜ KULLANMA

4K UHD ölçeklendirme tablosu:

16:9 ekran	480i/p	576i/p	720p	1080i/p	2160p
4x3	2880 x 2160'e ölçekleyin.				
16x9	3840 x 2160'e ölçekleyin.				
LBX	Merkezi 3840 x 1620 görüntü elde edip, ardından ekran için 3840 x 2160 değerine ölçekleyin.				
Doğal	1:1 haritalama ortalanmış. Hiçbir ölçeklendirme yapılmayacaktır; görüntülenen çözünürlük giriş kaynağına bağlıdır.				
Auto	- Kaynak 4:3 biçimindeyse, ekran tipi 2880 x 2160 çözünürlüğüne ölçeklendirilecektir. - Kaynak 16:9 biçimindeyse, ekran tipi 3840 x 2160 çözünürlüğüne ölçeklendirilecektir. - Kaynak 15:9 biçimindeyse, ekran tipi 3600 x 2160 çözünürlüğüne ölçeklendirilecektir. - Kaynak 16:10 biçimindeyse, ekran tipi 3456 x 2160 çözünürlüğüne ölçeklendirilecektir.				

Otomatik eşleme kuralı:

	Giriş çözünürlüğü		Otomatik/Ölçek	
	Yatay çözünürlük	Dikey çözünürlük	3840	2160
4:3	640	480	2880	2160
	800	600	2880	2160
	1024	768	2880	2160
	1280	1024	2880	2160
	1400	1050	2880	2160
	1600	1200	2880	2160
Geniş Dizüstü	1280	720	3840	2160
	1280	768	3600	2160
	1280	800	3456	2160
SDTV	720	576	2700	2160
	720	480	3240	2160
HDTV	1280	720	3840	2160
	1920	1080	3840	2160

Kenar maskesi menüsü

Video kaynağının kenarındaki video şifreleme parazitini kaldırmak için bu işlevi kullanın.

Digital zoom menüsü

Yansıtma ekranındaki görüntüyü küçültmek veya büyütme için kullanın.

Image shift menüsü

Yansıtılan görüntünün konumunu yatay (Y) veya dikey (D) olarak ayarlayın.

PROJEKTÖRÜ KULLANMA

Ses menüsü

Dahili hoparlör

İç hoparlörü açmak veya kapatmak için bu seçeneği kullanın.

- **Auto:** Projektöre bir harici hoparlör bağlandığında iç hoparlörü otomatik olarak kapatmak için "Auto" seçimini yapın.
- **Kapalı:** İç hoparlörü kapatmak için "Kapalı" seçimini yapın.
- **Açık:** İç hoparlörü açmak için "Açık" seçimini yapın.

Sessiz

Sesi geçici olarak kapatmak için bu seçeneği kullanın.

- **Kapalı:** Sessiz işlevini kapatmak için "Kapalı" seçimini yapın.
- **Açık:** Sessiz işlevini açmak için "Açık" seçimini yapın.

Not: "Sessiz" işlevi hem dahili hem harici hoparlör ses düzeyini etkiler.

Ses

Ses düzeyini ayarlayın.

Ayar menüsü

Projeksiyon

Ön, arka, tavan üst ve arka üst arasından tercih edilen yansıtmayı seçin.

Lamba ayarları menüsü

Lamba Hatırlatıcı

Lambayı değiştirme mesajı gösterildiğinde, uyarı mesajını göstermek veya gizlemek için bu işlevi seçin. Mesaj, önerilen lamba değiştirmenin 30 saat öncesinde görünecektir.

Lamba Sıfırlama

Lambayı değiştirdikten sonra saat sayacı saatini sıfırlayın.

Filter settings menüsü

Filter Usage Hours

Filtre zamanını gösterir.

Optional Filter Installed

Uyarı mesajı ayarını yapın.

- **Evet:** 500 saatlik kullanımdan sonra uyarı mesajı görüntüler.
Not: "Filter Usage Hours / Filter Reminder / Filter Reset" yalnızca "Optional Filter Installed", "Evet" iken görüntülenir.
- **Hayır:** Uyarı mesajını kapatır.

Filter Reminder

Filtreyi değiştirme mesajı gösterildiğinde, uyarı mesajını göstermek veya gizlemek için bu işlevi seçin. Kullanılabilir seçenekler 300hr, 500hr, 800hr ve 1000hr değerlerini içerir.

Filter Reset

Toz filtresini değiştirdikten veya temizledikten sonra, toz filtresi sayacını sıfırlayın.

PROJEKTÖRÜ KULLANMA

Power settings menüsü

Direkt Açılma

"Açık"ı seçerek Doğrudan Güç modunu etkinleştirin. Projektör, AC gücü verildiğinde, projektörün tuş takımındaki ya da uzaktan kumandadaki "Güç" düğmesine basmaya gerek kalmadan otomatik olarak açılacaktır.

Otomatik Kapanma (dak)

Zamanlayıcı geri sayım aralığını ayarlar. Projektöre gönderilen bir sinyal olmadığında geri sayım zamanlayıcısı başlayacaktır. Geri sayım bittiğinde projektör otomatik olarak kapanacaktır (dakika olarak).

Uyku Zamanlayıcısı (dak)

Uyku Zamanlayıcısı yapılandırın.

- **Uyku Zamanlayıcısı (dak):** Zamanlayıcı geri sayım aralığını ayarlar. Projektöre sinyal gönderilsin ya da gönderilmesin geri sayım zamanlayıcısı başlayacaktır. Geri sayım bittiğinde projektör otomatik olarak kapanacaktır (dakika olarak).
Not: Projektör her kapatıldığında Uyku Zamanlayıcı sıfırlanır.
- **Acik kalzin:** Uyku Zamanlayıcısı acik kalzin olarak ayarlamak için işaretleyin.

Güç Modu (Beklemede)

Güç modu ayarını yapın.

- **Etkin:** Normal beklemeye dönmek için "Etkin" ögesini seçin.
- **Ekonomik:** Güç dağılımından < 0,5 W oranında tasarruf etmek için "Ekonomik" ögesini seçin.

Güvenlik menüsü

Güvenlik

Projektörün kullanımından önce bir şifre istemek için bu işlevi etkinleştirin.

- **Kapalı:** Projektörü şifre doğrulaması olmadan açabilmek için "Kapalı" ögesini seçin.
- **Açık:** Projektör açıldığında güvenlik doğrulamasını kullanmak için "Açık" ögesini seçin.

Güvenlik Zamanlayıcısı

Projektörün kullanabileceği saat miktarını ayarlamak için zaman (Ay/Gün/Saat) işlevini seçebilirsiniz. Bu zaman geldiğinde parolayı tekrar girmeniz istenecektir.

Sifreyi Değiştir

Projektör açılırken sorulan şifreyi ayarlamak veya değiştirmek için kullanın.

Test deseni menüsü

Test desenini yeşil ızgara, eflatun ızgara, beyaz ızgara, beyaz olarak seçin veya bu işlevi devre dışı bırakın (kapalı).

Kumanda ayarları menüsü

IR fonksiyonu

IR fonksiyonu ayarını yapın.

- **Açık:** "Açık" seçimi yapıldığında, projektör üst ve ön kızılötesi alıcılardan uzaktan kumandayla çalıştırılabilir.
- **Front:** "Front" seçimi yapıldığında, projektör ön kızılötesi alıcıdan uzaktan kumandayla çalıştırılabilir.
- **Geri:** "Geri" seçimi yapıldığında, projektör arka kızılötesi alıcıdan uzaktan kumandayla çalıştırılabilir.

PROJEKTÖRÜ KULLANMA

- **Kapalı:** "Kapalı" ayarı seçildiğinde projektör uzaktan kumandayla çalıştırılmaz. "Kapalı"yı seçerek Tuş Takımı tuşlarını kullanabileceksiniz.

Kullanıcı1/ Kullanıcı2/ Kullanıcı3

Kullanıcı1, Kullanıcı2 veya Kullanıcı3 özelliği için varsayılan işlevi Test Deseni, CMS, Renk Isısı, Gamm, Oto Kaynak, Projeksiyon, Lamba Ayarları, Digital Zoom, MHL, Dinamik Aralık ve DynamicBlack arasından atayın.

Projektör Kimliği menüsü

Kimlik tanımlama menü aracılığıyla ayarlanabilir (0-99 aralığında) ve kullanıcının RS232 komutu kullanarak bağımsız bir projektörü kontrol etmesine olanak tanır.

12V tetikleyici menüsü

Tetikleyiciyi etkinleştirmek veya devre dışı bırakmak için bu işlevi kullanın.

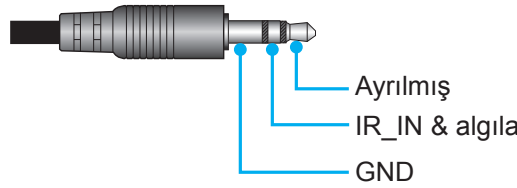

- **Açık:** Tetikleyiciyi etkinleştirmek için "Açık" ayarını seçin.
- **Kapalı:** Tetikleyiciyi devre dışı bırakmak için "Kapalı" ayarını seçin.

Options menüsü

Dil

Çok dilli ekran menüsünü İngilizce, Almanca, Fransızca, İtalyanca, İspanyolca, Portekizce, Basitleştirilmiş Çince, Japonca, Korece ve Rusça arasından seçin.

Menu Settings

Ekrandaki menü konumunu ayarlayın ve menü zamanlayıcı ayarlarını yapılandırın.

- **Menü Konumu:** Görüntüleme ekranındaki menü konumunu seçin.
- **Menu Timer:** Ekran menüsünün ekranda görünür olacağı süreyi ayarlayın.

Oto Kaynak

Projektörün kullanılabilir bir giriş kaynağını otomatik olarak bulmasını sağlamak için bu seçeneği kullanın.

Giriş Kaynağı

Giriş kaynağını HDMI1, HDMI2/MHL ve VGA arasından seçin.

Yüksek Rakım

"Açık" seçildiğinde, fanlar daha hızlı dönecektir. Bu özellik atmosferin ince olduğu yüksek rakımlı yerlerde kullanışlıdır.

Display Mode Lock

Görüntüleme modu ayarlarını yapmayı kilitlemek veya kilidini açmak için "Açık" ya da "Kapalı" öğesini seçin.

Tuştakımı Kilidi

Tuş takımı kilidi işlevi "Açık" olarak ayarlandığında Tuş Takımı kilitlenecektir. Ancak projektör uzaktan kumandayla çalıştırılabilir. "Kapalı"yı seçerek kontrol panelini tekrar kullanabileceksiniz.

Bilgi Gizleme

Bilgi mesajını gizlemek için bu işlevi etkinleştirin.

- **Kapalı:** "Kapalı" öğesini seçerek "arıyor" mesajını gösterin.

PROJEKTÖRÜ KULLANMA

- **Açık:** Bilgi mesajını gizlemek için "Açık" ögesini seçin.

Logo

İstediğiniz başlangıç ekranını belirlemek için bu işlevi kullanın. Yapılan olası değişiklikler projektörün bir sonraki açılışında etkinleşecektir.

- **Varsayılan:** Varsayılan başlangıç ekranıdır.
- **Nötr:** Logo, başlangıç ekranında görüntülenmez.

Arkaplan Rengi

Hiçbir sinyal olmadığında mavi, kırmızı, yeşil, gri renkte ekran görüntülemek veya hiçbir içerik görüntülememek için bu işlevi kullanın.

HDMI 1 EQ

HDMI1 için HDMI bağlantı noktası EQ değerini ayarlayın.

HDMI 2 EQ

HDMI2/MHL için HDMI bağlantı noktası EQ değerini ayarlayın.

Not:

- *HDMI EQ, sinyal verilerini analiz eder ve uzun HDMI kablolarının kullanımında yaşanan sinyal kaybından kaynaklı bozulmayı ortadan kaldırır. HDMI alıcısı, zamanlama seçirmesini gidererek HDMI sinyalini en uygun iletim düzeylerine geri getiren bir zamanlama ayarı devresi de içerir.*
- *3840x2160@60Hz değerinde 5 metreden kısa HDMI kablosunun kullanımı önerilir.*
- *3840x2160@30Hz/25Hz/24Hz değerinde 15 metreden kısa HDMI kablosunun kullanımı önerilir.*

Sıfırla menüsü

Reset OSD

Ekran menüsü ayarları için fabrika varsayılan ayarlarını döndürün.

Reset to Default

Tüm ayarlar için fabrika varsayılan ayarlarına döndürün.

Info menüsü

Projektör bilgilerini aşağıda listelendiği gibi görüntüleyin:

- Regulatory
- Serial Number
- Source
- Resolution
- Refresh Rate
- Görüntü Modu
- Güç Modu (Beklemede)
- Işık Kaynağı Saati
- Projektör Kimliği
- Renk Derinliği
- Renk Biçimi
- Filter Usage Hours
- Parlaklık Modu
- Ürün Yazılımı Sürümü

BAKIM

Ampulü deęiřtirme (Sadece bakım personeli)

Projektör, ampulün ömrünü otomatik olarak algılar ve ampul ömrü sona erdiğinde, ekranda bir uyarı mesajı belirir.

Bu mesaj görüldüğünde, ampulü en kısa sürede deęiřtirmek için lütfen yerel satıcınıza veya servis merkezimize başvurun. Ampulü deęiřtirmeden önce, projektörü kapattığınızdan, güç kablosunu çıkardığınızdan, projektörün en az 30 dakika boyunca soğuduğundan ve ampulün tamamen soğuduğundan emin olun.



Uyarı: Tavana monte edilmişse, lütfen lamba giriş panelini açarken dikkatli olun. Tavana monte edildiğinde ampulü deęiřtirirken güvenlik gözlükleri giymeniz önerilir. Projektördeki gevşek parçaların düşmemesine dikkat edilmelidir.



Uyarı: Lamba bölmesi sıcaktır! Lambayı deęiřtirmeden önce soğumasına izin verin!



Uyarı: Kişisel yaralanma riskini azaltmak için, lamba modülünü düşürmeyin veya lamba ampulüne dokunmayın. Düşürülürse, ampül kırılabilir ve yaralanmaya yol açabilir.

BAKIM

Lambayı deęiřtirme (devamı)

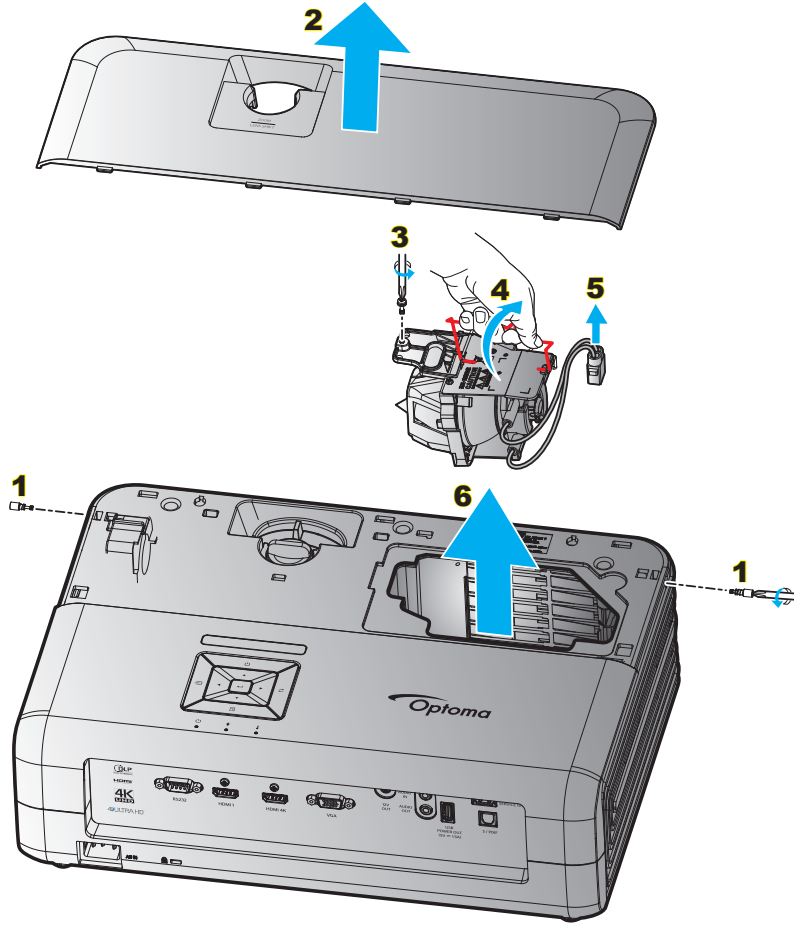

Prosedür:

1. Projektör tuř takımında "⏻" düęmesine veya uzaktan kumandada "⏻" düęmesine basarak projektörün gücünü kapatın.
2. En az 30 dakika boyunca projektörün soęumasına izin verin.
3. Güç kablosunu sökün.
4. Üst kapaęı sabitleyen 2 vidayı çıkarın. **1**
5. Üst kapaęı çıkarın. **2**
6. Lamba modülündeki vidayı çıkarın. **3**
7. Lamba kolunu yukarı kaldırın. **4**
8. Lamba kablosunu çıkarın. **5**
9. Lamba modülünü dikkatlice çıkarın. **6**
10. Lamba modülünü deęiřtirmek için, önceki adımları tersten yapın.
11. Projektörü açın ve lamba sayacını sıfırlayın.
12. Lamba Sıfırlama: (i) "Menu" → düęmesine basın (ii) "Ayar" öęesini seęin → (iii) "Lamba Ayarları" öęesini seęin → (iv) "Lamba Sıfırlama" öęesini seęin → (v) "Evet" öęesini seęin.

Not:

- Lamba kapaęı projektöre geri yerleřtirilmemiřse projektör açılmaz.
- Lambanın cam alanına dokunmayın. El yaęı lambanın kırılmasına sebep olabilir. Eęer yanlışlıkla dokunursanız, lamba modülünü temizlemek için kuru bez kullanın.

BAKIM

Toz Filtresini Yerleştirme ve Temizleme

Toz Filtresini Yerleştirme

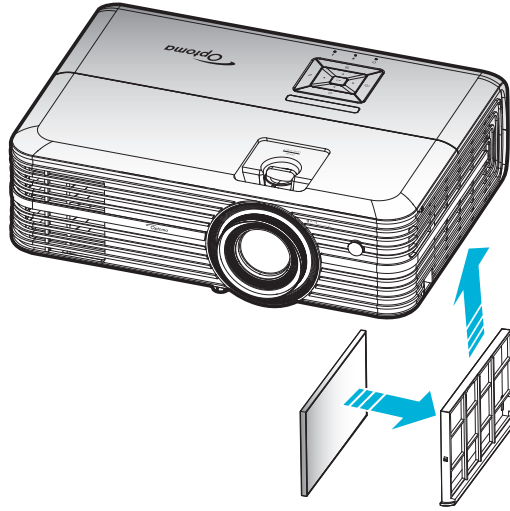

Not: Toz filtreleri sadece aşırı toz olan bölgelerde gereklidir/sağlanır.

Toz Filtresini Temizleme

Toz filtresini her üç ayda bir temizlemenizi öneririz. Projektör tozlu bir ortamda kullanılıyorsa daha sık temizleyin.

Prosedür:

1. Projektör tuş takımında "⏻" düğmesine veya uzaktan kumandada "⏻" düğmesine basarak projektörün gücünü kapatın.
2. Güç kablosunu sökün.
3. Toz filtresi bölmesini, projektörün alt kısmından çıkarmak için aşağı doğru çekin. **1**
4. Hava filtresini dikkatli biçimde çıkarın. Ardından toz filtresini temizleyin veya değiştirin. **2**
5. Toz filtresini değiştirmek için, önceki adımları tersten yapın.

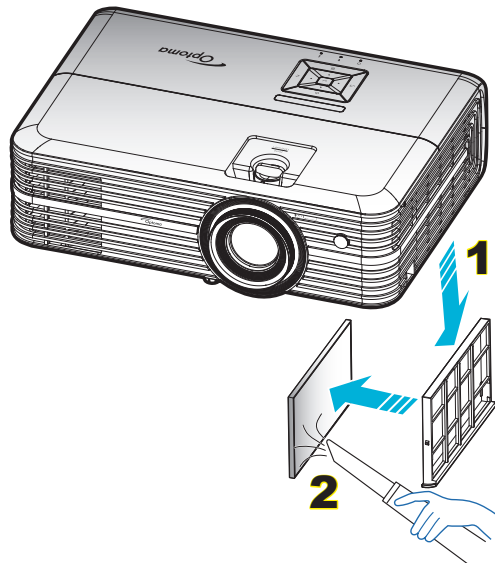

EK BİLGİLER

Uyumlu çözünürlükler

Dijital (HDMI 1.4)

Doğal çözünürlük: 60 Hz'de 1920 x 1080

Belirlenen Zamanlama	Standart Zamanlama	Tanımlayıcı Zamanlaması	Desteklenen Video Modu	Ayrıntı Zamanlama
70 Hz'de 720 x 400	60 Hz'de 1280 x 720	60 Hz'de 1920 x 1080 (varsayılan)	60 Hz'de 720 x 480i 16:9	60 Hz'de 1920 x 1080p
60 Hz'de 640 x 480	60 Hz'de 1280 x 800		60 Hz'de 720 x 480p 4:3	
67 Hz'de 640 x 480	60 Hz'de 1280 x 1024		60 Hz'de 720 x 480p 16:9	
72 Hz'de 640 x 480	60 Hz'de 1920 x 1200 (düşürülmüş)		50 Hz'de 720 x 576i 16:9	
75 Hz'de 640 x 480	60 Hz'de 1366 x 768		50 Hz'de 720 x 576p 4:3	
56 Hz'de 800 x 600			50 Hz'de 720 x 576p 16:9	
60 Hz'de 800 x 600			60 Hz'de 1280 x 720p 16:9	
72 Hz'de 800 x 600			50 Hz'de 1280 x 720p 16:9	
75 Hz'de 800 x 600			60 Hz'de 1920 x 1080i 16:9	
75 Hz'de 832 x 624			50 Hz'de 1920 x 1080i 16:9	
60 Hz'de 1024 x 768			60 Hz'de 1920 x 1080p 16:9	
70 Hz'de 1024 x 768			50 Hz'de 1920 x 1080p 16:9	
75 Hz'de 1024 x 768			24 Hz'de 1920 x 1080p 16:9	
75 Hz'de 1280 x 1024			24 Hz'de 3840 x 2160	
75 Hz'de 1152 x 870			25 Hz'de 3840 x 2160	
			30 Hz'de 3840 x 2160	
			24 Hz'de 4096 x 2160	

Dijital (HDMI 2.0)

Doğal çözünürlük: 60 Hz'de 1920 x 1080

B0/Belirlenen zamanlama	B0/Standart zamanlama	B1/Video modu	B1/Detaylı zamanlama
70 Hz'de 720 x 400	60 Hz'de 1280 x 720	60 Hz'de 720 x 480i 16:9	60 Hz'de 1920 x 1080p
60 Hz'de 640 x 480	60 Hz'de 1280 x 800	60 Hz'de 720 x 480p 4:3	
67 Hz'de 640 x 480	60 Hz'de 1280 x 1024	60 Hz'de 720 x 480p 16:9	
72 Hz'de 640 x 480	60 Hz'de 1920 x 1200 (düşürülmüş)	50 Hz'de 720 x 576i 16:9	
75 Hz'de 640 x 480	60 Hz'de 1366 x 768	50 Hz'de 720 x 576p 4:3	
56 Hz'de 800 x 600		50 Hz'de 720 x 576p 16:9	
60 Hz'de 800 x 600		60 Hz'de 1280 x 720p 16:9	
72 Hz'de 800 x 600		50 Hz'de 1280 x 720p 16:9	
75 Hz'de 800 x 600		60 Hz'de 1920 x 1080i 16:9	
75 Hz'de 832 x 624		50 Hz'de 1920 x 1080i 16:9	
60 Hz'de 1024 x 768		60 Hz'de 1920 x 1080p 16:9	
70 Hz'de 1024 x 768		50 Hz'de 1920 x 1080p 16:9	
75 Hz'de 1024 x 768		24 Hz'de 1920 x 1080p 16:9	
75 Hz'de 1280 x 1024		24 Hz'de 3840 x 2160	
75 Hz'de 1152 x 870		25 Hz'de 3840 x 2160	
		30 Hz'de 3840 x 2160	
		50 Hz'de 3840 x 2160	
		60 Hz'de 3840 x 2160	
		24 Hz'de 4096 x 2160	
		25 Hz'de 4096 x 2160	

EK BİLGİLER

B0/Belirlenen zamanlama	B0/Standart zamanlama	B1/Video modu	B1/Detaylı zamanlama
		30 Hz'de 4096 x 2160	
		50 Hz'de 4096 x 2160	
		60 Hz'de 4096 x 2160	

Not: 50 Hz'de 1920 x 1080 destekler.

Analog

Doğal çözünürlük: 60 Hz'de 1920 x 1080

B0/Belirlenen zamanlama	B0/Standart zamanlama	B0/Detaylı zamanlama	B1/Detaylı zamanlama
70 Hz'de 720 x 400	60 Hz'de 1280 x 720	60 Hz'de 1920 x 1080 (varsayılan)	60 Hz'de 1366 x 768
60 Hz'de 640 x 480	60 Hz'de 1280 x 800		
67 Hz'de 640 x 480	60 Hz'de 1280 x 1024		
72 Hz'de 640 x 480	60 Hz'de 1400 x 1050		
75 Hz'de 640 x 480	60 Hz'de 1600 x 1200		
56 Hz'de 800 x 600			
60 Hz'de 800 x 600			
72 Hz'de 800 x 600			
75 Hz'de 800 x 600			
75 Hz'de 832 x 624			
60 Hz'de 1024 x 768			
70 Hz'de 1024 x 768			
75 Hz'de 1024 x 768			
75 Hz'de 1280 x 1024			
75 Hz'de 1152 x 870			

Not: 50 Hz'de 1920 x 1080 destekler.

EK BİLGİLER

Görüntü boyutu ve yansıtma mesafesi

16:9 Ekranın köşeden köşeye uzunluk (inç) boyu	Ekran Boyutu G x Y				Projeksiyon Mesafesi(M)				Denge (HD)	
	(m)		(inç)		(m)		(fit)		(m)	(fit)
	Genişlik	Yükseklik	Genişlik	Yükseklik	Geniş	Uzak	Geniş	Uzak		
30	0,66	0,37	25,97	14,61	-	1,05	-	3,44	0,02	0,07
40	0,89	0,50	34,86	19,61	1,07	1,41	3,51	4,62	0,03	0,09
60	1,33	0,75	52,29	29,42	1,61	2,11	5,27	6,93	0,04	0,13
70	1,55	0,87	61,01	34,32	1,88	2,46	6,15	8,08	0,05	0,16
80	1,77	1,00	69,73	39,22	2,14	2,82	7,03	9,23	0,05	0,18
90	1,99	1,12	78,44	44,12	2,41	3,17	7,91	10,39	0,06	0,20
100	2,21	1,25	87,16	49,03	2,68	3,52	8,78	11,54	0,07	0,22
120	2,66	1,49	104,59	58,83	3,21	4,22	10,54	13,85	0,08	0,27
150	3,32	1,87	130,74	73,54	4,02	5,28	13,18	17,31	0,10	0,34
180	3,98	2,24	156,88	88,25	4,82	6,34	15,81	20,78	0,12	0,40
200	4,43	2,49	174,32	98,05	5,36	7,04	17,57	23,08	0,14	0,45
250	5,53	3,11	217,89	122,57	6,70	8,80	21,96	28,85	0,17	0,56
300,6	6,65	3,74	262,00	147,37	8,05	-	26,40	-	0,21	0,68

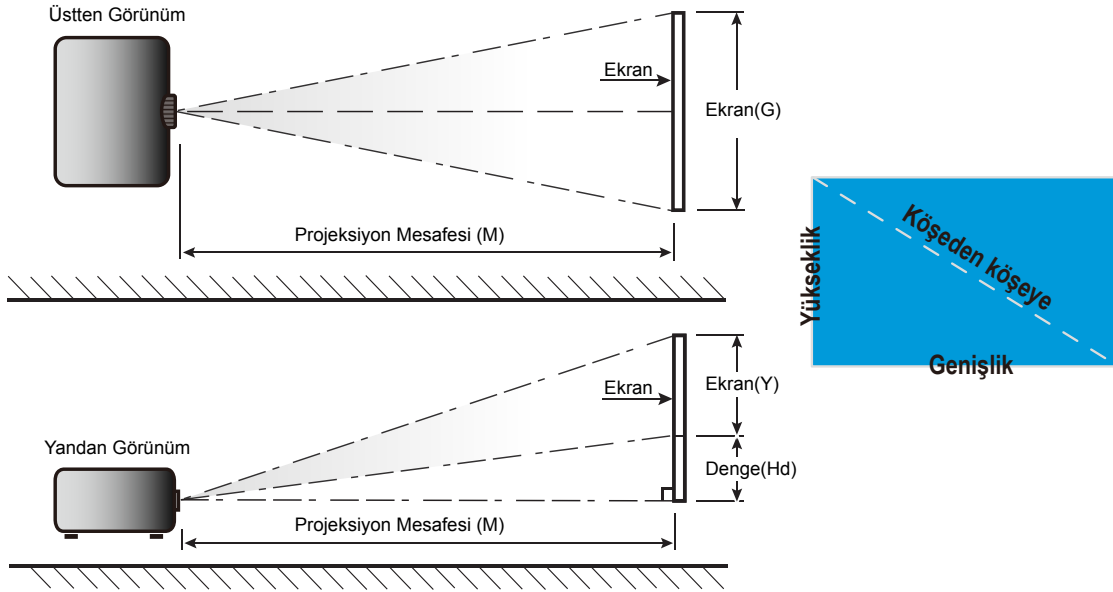

EK BİLGİLER

Projektör boyutları ve tavana montaj kurulumu

1. Projektörünüze hasarı önlemek için, lütfen Optoma tavana montajı kullanın.
2. Üçüncü şahıs tavana montaj kiti kullanmak isterseniz, lütfen projektörü monte etmek için kullanılan vidaların aşağıdaki spesifikasyonları karşıladığından emin olun:
 - Vida tipi: M4*3
 - Minimum vida uzunluğu: 10mm

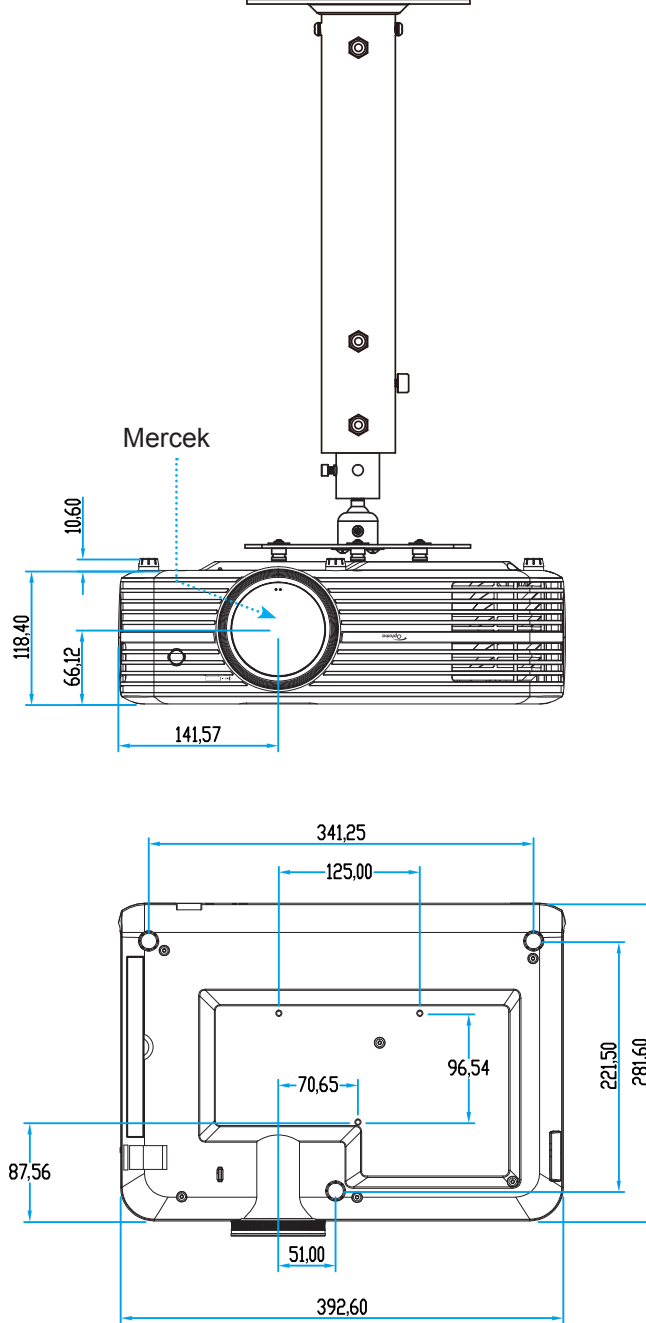

Not: Lütfen, hatalı kurulumdan kaynaklanan hasarın garantiyi geçersiz kılacağına dikkat edin.



Uyarı:

- Başka bir şirketten tavana montaj kiti satın alırsanız, lütfen doğru vida boyutu kullandığınızdan emin olun. Vida boyutu montaj plakasının kalınlığına bağlı olarak değişiklik gösterir.
- Tavan ile projektörün altı arasında en az 10 cm boşluk bıraktığınızdan emin olun.
- Projektörü bir ısı kaynağının yanına kurmaktan kaçınınız.





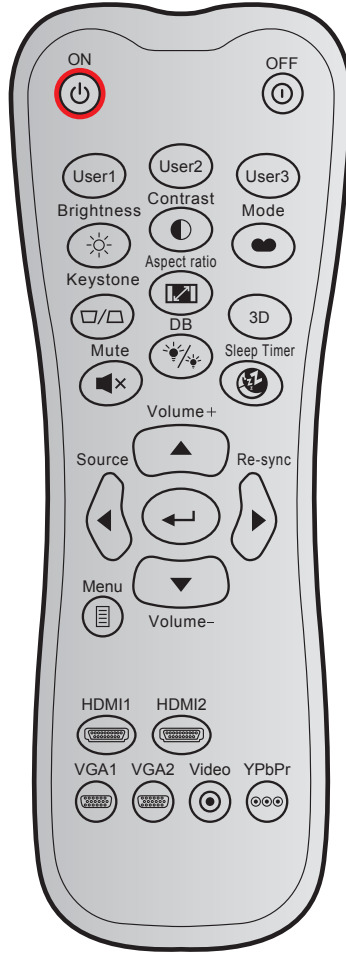







EK BİLGİLER

Kızılötesi uzaktan kumanda kodları



Anahtar	NEC biçimi	Müşteri kodu		Anahtar kodu		Açıklama	
		Bayt 1	Bayt 2	Bayt 3	Bayt 4		
Güç açık		Biçim 1	32	CD	02	FD	Projektörü açmak için basın.
Güç Kapanma		Biçim 1	32	CD	2E	D1	Projektörü kapatmak için basın.
Kullanıcı1		Biçim 1	32	CD	36	C9	Kullanıcı tanımlı tuşlar.
Kullanıcı2		Biçim 1	32	CD	65	9A	
Kullanıcı3		Biçim 1	32	CD	66	99	
Parlaklık		Biçim 1	32	CD	41	BE	Görüntünün parlaklığını ayarlar.
Karşıtlık		Biçim 1	32	CD	42	BD	Resmin en açık ve en koyu kısımları arasındaki farkın derecesini kontrol eder.
Görüntü modu		Biçim 1	32	CD	05	FA	Farklı uygulamalara yönelik en uygun duruma getirilmiş ayarlar için bir ekran modu seçin.
Anahtar Taşı		Biçim 1	32	CD	07	F8	Projektörün eğilmesinin sebep olduğu görüntü bozulmasını ayarlamak için basın.
En/Boy oranı		Biçim 1	32	CD	64	9B	Gösterilen bir görüntünün en/boy oranını değiştirmek için basın.
Üç boyut		Biçim 1	32	CD	89	76	3 boyut modu işlevini etkinleştirmek/ devre dışı bırakmak için basın.

EK BİLGİLER

Anahtar		NEC biçimi	Müşteri kodu		Anahtar kodu		Açıklama
			Bayt 1	Bayt 2	Bayt 3	Bayt 4	
Sessiz		Biçim 1	32	CD	52	AD	Sesi anlık olarak kapatır/açar.
DB (DynamicBlack)		Biçim 1	32	CD	44	BB	Optimum kontrast performansı sağlamak için resmin parlaklığını otomatik olarak ayarlar.
Uyku zamanlayıcısı		Biçim 1	32	CD	63	9C	Zamanlayıcı geri sayım aralığını ayarlar.
Ses +		Biçim 2	32	CD	11	EE	Ses düzeyini artırmak için ayarlayın.
▲		Biçim 2	32	CD	11	EE	Öğeleri seçmek veya seçiminizde ayarlamalar yapmak için ▲, ◀, ▶ ya da ▼ düğmesini kullanın.
◀		Biçim 2	32	CD	10	EF	
▶		Biçim 2	32	CD	12	ED	
▼		Biçim 2	32	CD	14	EB	
Source		Biçim 2	32	CD	10	EF	"Source" a basarak bir giriş sinyali seçin.
Giriş tuşu		Biçim 1	32	CD	0F	F0	Öge seçiminizi onaylar.
Yeniden-senk		Biçim 2	32	CD	12	ED	Projektörü otomatik olarak giriş kaynağına senkronize eder.
Ses -		Biçim 2	32	CD	14	EB	Ses düzeyini azaltmak için ayarlayın.
Menü		Biçim 1	32	CD	0E	F1	Projektörün ekran üzeri gösterim menülerine girer veya çıkar.
HDMI1		Biçim 1	32	CD	16	E9	HDMI 1 bağlayıcıdan kaynak seçmek için "HDMI1" tuşuna basın.
HDMI2		Biçim 1	32	CD	30	CF	HDMI 2 bağlayıcıdan kaynak seçmek için "HDMI2" tuşuna basın.
VGA1		Biçim 1	32	CD	1B	E4	VGA bağlayıcıdan kaynak seçmek için "VGA1" tuşuna basın.
VGA2		Biçim 1	32	CD	1E	E1	İşlevsiz
Video		Biçim 1	32	CD	1C	E3	İşlevsiz
YPbPr		Biçim 1	32	CD	17	E8	İşlevsiz

EK BİLGİLER

Sorun Giderme

Projektörünüzle ilgili bir sorunla karşılaşırsanız, lütfen aşağıdaki bilgilere bakın. Sorun devam ederse, lütfen yerel satıcınız veya servis merkezi ile irtibat kurun.

Görüntü Sorunları

- [?]** *Ekranda görüntü yok*

 - Tüm kablolar ve güç bağlantılarının, "Kurulum" bölümünde açıklandığı gibi doğru ve sağlam biçimde takıldığından emin olun.
 - Konnektörlerin pinlerinin bükülmüş veya kırılmış olmadığından emin olun.
 - Projeksiyon lambasının doğru takıldığını kontrol edin. Lütfen 38-40. sayfalardaki "Lambayı Değiştirme" kısmına başvurun.
 - "Sessiz" özelliğinin açık olmadığından emin olun.
- [?]** *Görüntü odak dışında*

 - Projektör merceği üzerindeki Odak Ringini ayarlayın. Lütfen 17. sayfaya bakın.
 - Projektör ekranının projektörden gerekli mesafede olduğundan emin olun. (Lütfen 44. sayfaya başvurun.)
- [?]** *16:9 DVD başlığını gösterirken görüntü uzatılır*

 - Anamorfik DVD veya 16:9 DVD oynatırken, projektör, en iyi görüntüyü projektörün yan tarafındaki 16:9 biçiminde gösterecektir.
 - LBX biçimindeki DVD başlığını oynatırsanız, lütfen projektör OSD'sindeki biçimi LBX olarak değiştirin.
 - 4:3 biçimindeki DVD başlığını oynatırsanız, lütfen projektör OSD'sindeki biçimi 4:3 olarak değiştirin.
 - Lütfen görüntü biçimini DVD oynatıcınızdaki 16:9 (geniş) en/boy oranı tipi olarak ayarlayın.
- [?]** *Görüntü çok küçük veya çok büyük*

 - Projektörün üstündeki zum kolunu ayarlayın.
 - Projektörü ekrana yaklaştırın veya uzaklaştırın.
 - Projektör panelindeki "Menü" düğmesine basıp "Ekran-->Aspect Ratio" kısmına gidin. Farklı ayarlar deneyin.
- [?]** *Görüntü kenarları eğirdir:*



 - Mümkünse, projektörü ekrana ortalanacak şekilde ve ekranın alt kısmının altına gelecek şekilde yeniden konumlandırın.
- [?]** *Görüntü ters çevrilmiştir*

 - OSD'den "Ayar-->Projeksiyon" ögesini seçin ve projeksiyon doğrultusunu ayarlayın.
- [?]** *Bulanık çift görüntü*

 - Normal 2 boyutlu görüntünün bulanık çift görüntü olarak görünmesini önlemek için "Görüntü Modu" özelliğinin 3 boyut olmadığından emin olun.

EK BİLGİLER

Diğer Sorunlar

-  *Projektör, tüm kontrollere yanıt vermeyi durdurur*
- Mümkünse, projektörü kapatın, daha sonra güç kablosunu sökün ve gücü yeniden bağlamadan önce en az 20 saniye bekleyin.
-  *Lamba söner veya bir pat sesi çıkarır*
- Lamba ömrünün sonuna ulaştığında, sönecektir ve bir yüksek pat sesi yapabilir. Bu durum oluşursa, projektör lamba modülü değiştirilene kadar açılmayacaktır. Lambayı değiştirmek için 38-40. sayfalardaki "Lambayı Değiştirme" kısmında bulunan prosedürleri izleyin.

Uzaktan Kumanda Sorunları

-  *Uzaktan kumanda çalışmazsa*
- Uzaktan kumandanın çalışma açısının, projektördeki kızılötesi alıcıya $\pm 15^\circ$ (yatay olarak) veya $\pm 10^\circ$ (dikey olarak) içinde olduğunu kontrol edin.
 - Uzaktan kumanda ile projektör arasında herhangi bir engel olmadığından emin olun. Projektöre 7 metrelik mesafe içinde olacağınız bir konuma gidin.
 - Pillerin doğru biçimde takıldığından emin olun.
 - Bitmişse pilleri değiştirin.

EK BİLGİLER

Uyarı göstergeleri

Uyarı göstergeleri (aşağıya bakın) yandığında veya yanıp söndüğünde projektör otomatik olarak kapanacaktır:

- "LAMBDA" LED göstergesi kırmızı renkte yanar ve "Açık/Beklemede" göstergesi kırmızı renkte yanıp sönerse.
- "SICAKLIK" LED göstergesi kırmızı renkte yanar ve "Açık/Beklemede" göstergesi kırmızı renkte yanıp sönerse. Bu, projektörün aşırı ısındığını gösterir. Normal koşullar altında, projektör tekrar açılabilir.
- "SICAKLIK" LED gösterge kırmızı renkte yanıp söner ve "Açık/Beklemede" göstergesi kırmızı renkte yanıp sönerse.

Güç kablosunu projektörden çıkarıp 30 saniye bekleyin ve tekrar deneyin. Uyarı göstergesi yanarsa veya yanıp sönerse, yardım için lütfen en yakın servis merkeziyle iletişime geçin.

LED Işıklı Mesajlar

Mesaj	Açık/Beklemede LED'i		Sıcaklık-LED'i	Lamba LED'i
	(Kırmızı)	(Mavi)	(Kırmızı)	(Kırmızı)
Bekleme durumu (Giriş güç kablosu)	Sürekli yanma			
Güç açma (Uyarı)		Yanıp söner (0,5 sn kapalı / 0,5 sn açık)		
Güç açık ve Lamba yanıyor		Sürekli yanma		
Güç Kapanma (Soğutma)		Yanıp söner (0,5 sn. söner / 0,5 sn. yanar) Soğutma fanı kapandığında sabit kırmızı ışığa döner.		
Hata (Lamba arızası)	Yanıp söner			Sürekli yanma
Hata (Fan arızası)	Yanıp söner		Yanıp söner	
Hata (Aşırı Sıcaklık)	Yanıp söner		Sürekli yanma	
Bekleme Durumu (Yazma modu)		Yanıp söner		
Çalışmaya hazırlama (Isınma)		Yanıp söner		
Çalışmaya hazırlama (Soğutma)		Yanıp söner		
Çalışmaya hazırlama (Lamba yanıyor)		Yanıp söner (3 sn. yanar / 1 sn. söner)		
Çalışmaya hazırlama (Lamba söner)		Yanıp söner (1 sn. yanar / 3 sn. söner)		

EK BİLGİLER

- Güç kapalı:

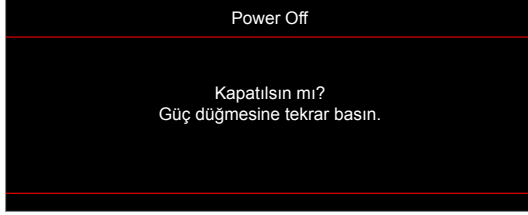

- Sıcaklık uyarısı:

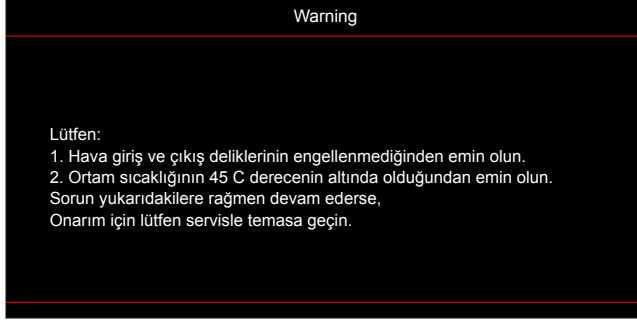

- Lamba uyarısı:

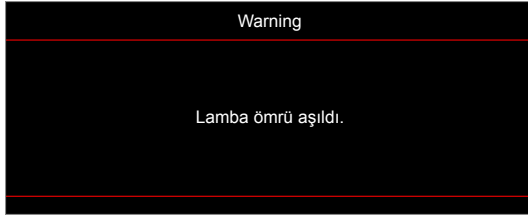

- Fan arızalıdır:

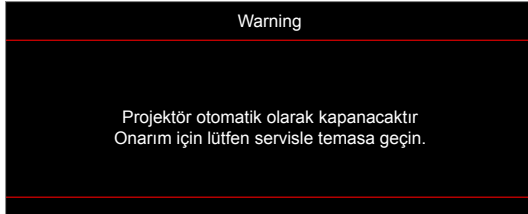

- Ekran dışı menzili:



- Kapanma uyarısı:

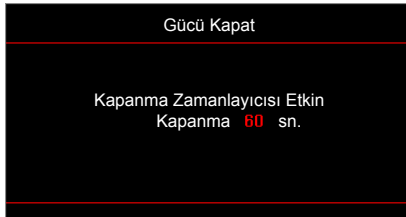

EK BİLGİLER

Teknik Özellikler

Optik	Açıklama
En fazla çözünürlük	- En fazla grafik 2160p@60Hz - En Fazla Çözünürlük: HDMI1 (2.0): 2160p@60Hz HDMI2 (1.4): 2160p@60Hz
Yerel çözünürlük	(başlatıcı olmadan) 1920x1080
Mercek	Elle yakınlaştırma ve odak
Görüntü boyutu (köşegen)	34,1"~302,4", en uygun duruma getirilmiş@geniş 82" (2,2 m)
Yansıtma mesafesi	1,2~8,1 m, en uygun duruma getirilmiş@1,61 m

Elektrik	Açıklama
Girişler	- HDMI V1.4 - HDMI V2.0 (MHL) - VGA IN - Ses Girişi 3,5 mm - 2 tane USB-A (1 tane Servis için, 1 tane 5 V PWR 1,5 A için) - RS232C erkek (9 pimli d-sub)
Çıkışlar	- Ses Çıkışı 3,5 mm - SPDIF Çıkışı - 12 V Tetikleyici (3,5 mm fiş)
Renk yeniden üretimi	1073,4 Milyon renk
Tarama hızı	Yatay tarama hızı: 15,375 ~ 91,146 KHz Dikey tarama hızı: 24 ~ 85 Hz (3 boyut özellikli projektör için 120 Hz)
Yerleşik hoparlör	Yerleşik hoparlörler (2 tane)
Güç gereksinimi	100 - 240 V ±%10, AC 50/60 Hz
Giriş akımı	3,8A

Mekanik	Açıklama
Kurulum yönü	Ön, Arka, Tavan - Ön, Arka - üst
Boyutlar (G x D x Y)	- 392,6 x 281,6 x 118,4 mm (ayaksız) - 392,6 x 281,6 x 129 mm (ayaklı)
Ağırlık	6,5 ± 0,5 kg
Çevresel koşullar	5 ~ 40°C'de çalışma , %10 ila 85 nem (yoğuşmayan)

Not: Tüm teknik özellikler, bildirim yapılmaksızın değiştirilmeye tabidir.

EK BİLGİLER

Optoma Küresel Ofisleri

Servis veya destek için lütfen yerel ofisiniz ile irtibat kurun.

ABD

3178 Laurelview Ct.
Fremont, CA 94538, USA
www.optomausa.com

☎ 888-289-6786
☎ 510-897-8601
✉ services@optoma.com

Kanada

3178 Laurelview Ct.
Fremont, CA 94538, USA
www.optomausa.com

☎ 888-289-6786
☎ 510-897-8601
✉ services@optoma.com

Latin Amerika

3178 Laurelview Ct.
Fremont, CA 94538, USA
www.optomausa.com

☎ 888-289-6786
☎ 510-897-8601
✉ services@optoma.com

Avrupa

Unit 1, Network 41, Bourne End Mills,
Hemel Hempstead, Herts,
HP1 2UJ, United Kingdom
www.optoma.eu
Servis Tel : +44 (0)1923 691865

☎ +44 (0) 1923 691 800
☎ +44 (0) 1923 691 888
✉ service@tsc-europe.com

Benelux BV

Randstad 22-123
1316 BW Almere
The Netherlands
www.optoma.nl

☎ +31 (0) 36 820 0252
☎ +31 (0) 36 548 9052

Fransa

Bâtiment E
81-83 avenue Edouard Vaillant
92100 Boulogne Billancourt, France

☎ +33 1 41 46 12 20
☎ +33 1 41 46 94 35
✉ savoptoma@optoma.fr

İspanya

C/ José Hierro,36 Of. 1C
28522 Rivas VaciaMadrid,
Spain

☎ +34 91 499 06 06
☎ +34 91 670 08 32

Almanya

Wiesenstrasse 21 W
D40549 Düsseldorf,
Germany

☎ +49 (0) 211 506 6670
☎ +49 (0) 211 506 66799
✉ info@optoma.de

İskandinavya

Lerpeveien 25
3040 Drammen
Norway

☎ +47 32 98 89 90
☎ +47 32 98 89 99
✉ info@optoma.no

PO.BOX 9515
3038 Drammen
Norway

Kore

WOOMI TECH.CO.,LTD.
4F, Minu Bldg.33-14, Kangnam-Ku,
Seoul,135-815, KOREA
korea.optoma.com

☎ +82+2+34430004
☎ +82+2+34430005

Japonya

東京都足立区綾瀬3-25-18
株式会社オーエス
コンタクトセンター:0120-380-495

✉ info@os-worldwide.com
www.os-worldwide.com

Tayvan

12F., No.213, Sec. 3, Beixin Rd.,
Xindian Dist., New Taipei City 231,
Taiwan, R.O.C.
www.optoma.com.tw

☎ +886-2-8911-8600
☎ +886-2-8911-6550
✉ services@optoma.com.tw
asia.optoma.com

Hong Kong

Unit A, 27/F Dragon Centre,
79 Wing Hong Street,
Cheung Sha Wan,
Kowloon, Hong Kong

☎ +852-2396-8968
☎ +852-2370-1222
www.optoma.com.hk

Çin

5F, No. 1205, Kaixuan Rd.,
Changning District
Shanghai, 200052, China

☎ +86-21-62947376
☎ +86-21-62947375
www.optoma.com.cn



P/N:36.7CM01G001-A