

# DLP® Projektor

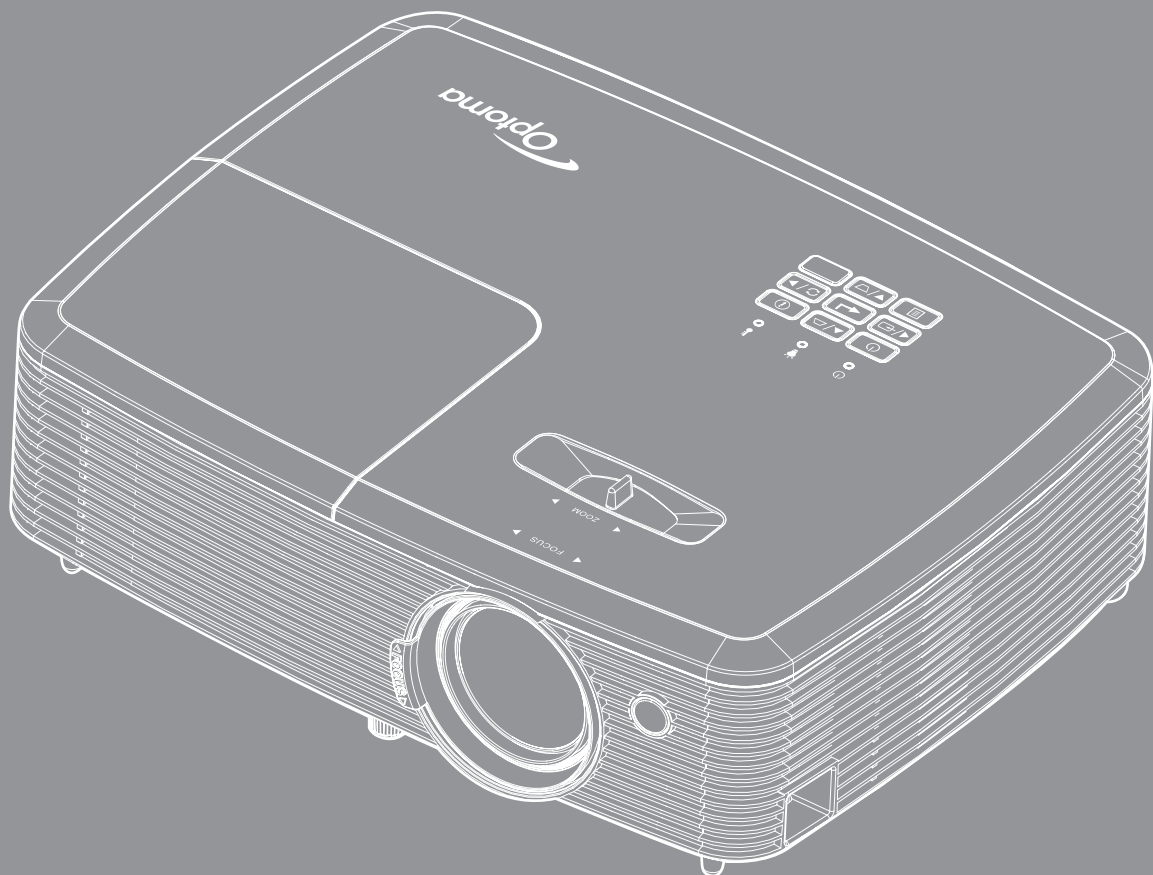

# INDHOLDSFORTEGNELSE

<b>SIKKERHED .....</b>	<b>4</b>
<i>Vigtige sikkerhedsanvisninger .....</i>	<i>4</i>
<i>3D sikkerhedsoplysninger .....</i>	<i>5</i>
<i>Ophavsret .....</i>	<i>6</i>
<i>Ansvarsfraskrivelse .....</i>	<i>6</i>
<i>Anerkendelse af varemærker .....</i>	<i>6</i>
<i>FCC .....</i>	<i>7</i>
<i>Overensstemmelseserklæring for EU-lande .....</i>	<i>7</i>
<i>WEEE .....</i>	<i>7</i>
<b>INDLEDNING .....</b>	<b>8</b>
<i>Oversigt over pakkens indhold .....</i>	<i>8</i>
<i>Standardtilbehør .....</i>	<i>8</i>
<i>Ekstra tilbehør .....</i>	<i>8</i>
<i>Produktoversigt .....</i>	<i>9</i>
<i>Tilslutninger .....</i>	<i>10</i>
<i>Tastatur .....</i>	<i>12</i>
<i>Fjernbetjening 1 .....</i>	<i>13</i>
<i>Fjernbetjening 2 .....</i>	<i>14</i>
<b>OPSÆTNING OG INSTALLATION .....</b>	<b>15</b>
<i>Installation af projektoren .....</i>	<i>15</i>
<i>Tilslutning af kilder til projektoren .....</i>	<i>16</i>
<i>Indstilling af det projicerede billede .....</i>	<i>19</i>
<b>SÅDAN BRUGES PROJEKTOREN .....</b>	<b>22</b>
<i>Sådan tændes og slukkes projektoren .....</i>	<i>22</i>
<i>Velg en inngangskilde .....</i>	<i>23</i>
<b>SÅDAN BRUGES PROJEKTOREN .....</b>	<b>24</b>
<i>Navigation i menuen og dens funktioner .....</i>	<i>24</i>
<i>Menuetræet i skærmmenuen .....</i>	<i>25</i>
<i>Åbn billedindstillingsmenuen .....</i>	<i>34</i>
<i>Vis 3D-menuen .....</i>	<i>36</i>
<i>Vis billedforholdsmenuen .....</i>	<i>37</i>
<i>Åbn kantmask-menuen .....</i>	<i>40</i>
<i>Åbn zoom-menuen .....</i>	<i>40</i>
<i>Åbn billedskiftmenuen .....</i>	<i>40</i>
<i>Åbn menuen for trapezkorrektion .....</i>	<i>40</i>
<i>Menuen for lydløs indstilling .....</i>	<i>41</i>
<i>Lydstyrkemenuen .....</i>	<i>41</i>
<i>Lydindgang 2 funktionsmenu .....</i>	<i>41</i>

<i>Mikrofonlydstyrkemenu</i> .....	41
<i>Projektionsmenuen</i> .....	41
<i>Indstilling af skærmtype</i> .....	41
<i>Indstilling af lampeinnstillinger</i> .....	41
<i>Indstilling af filter Settings</i> .....	42
<i>Strømindstillingsmenuen</i> .....	42
<i>Menuen Konfigurér sikkerhed</i> .....	43
<i>Indstilling af testmønster</i> .....	43
<i>Indstillinger for fjernstyring</i> .....	43
<i>Indstilling af projektor ID</i> .....	43
<i>Menuindstillinger</i> .....	44
<i>Nulstil indstillingsmenuen</i> .....	45
<i>LAN-netværksmenu (på Type 2)</i> .....	45
<i>Netværksmenu</i> .....	46
<i>Menuen Konfigurér netværksindstillinger</i> .....	47
<i>Info-menuen</i> .....	52



## **VEDLIGEHOELDELSE ..... 53**

<i>Udskiftning af lampen</i> .....	53
<i>Installation og rengøring af støvfilter</i> .....	55

## **YDERLIGERE OPLYSNINGER ..... 56**

<i>Kompatible opløsninger</i> .....	56
<i>Billedstørrelse og projiceringsafstand</i> .....	59
<i>Projektor mål og Loftmontering</i> .....	61
<i>IR-fjernbetjening 1 koder</i> .....	62
<i>IR-fjernbetjening 2 koder</i> .....	64
<i>Fejlfinding</i> .....	66
<i>Advarselsindikator</i> .....	68
<i>Specifikationer</i> .....	70
<i>Optomas globale kontorer</i> .....	71

# SIKKERHED

	Lynsymbolet med et pilehoved i en ligebenet trekant er beregnet til at advare brugeren om tilstedeværelse af u-isoleret "farlig spænding" indeni produktets kabinet, og som kan have tilstrækkelig størrelse til at udgøre en risiko for elektrisk stød på personer.
	Udråbstegnet i en ligebenet trekant er beregnet til at oplyse brugeren om tilstedeværelse af vigtige anvisninger vedrørende drift og vedligeholdelse i den medfølgende brugervejledning.

Følg venligst alle advarsler, forholdsregler og vedligeholdelse som anbefalet i denne brugervejledning.

## Vigtige sikkerhedsanvisninger

- Bloker ikke ventilationsåbningerne. For at sikre pålidelig drift af projektoren og for at beskytte den mod overophedning, anbefales det at installere projektoren på et sted, hvor ventilationen ikke blokeres. Anbring den f.eks. ikke på et fyldt kaffebord, på en sofa eller på en seng. Anbring ikke projektoren i et indelukke, som f.eks. en boghylde eller i et skab, hvor luftcirkulationen er begrænset.
- For at reducere risikoen for brand og/eller elektrisk stød, må projektoren ikke udsættes for regn eller fugt. Apparatet må ikke installeres i nærheden af varmelegemer, som f.eks. radiatorer, varmeapparater eller andre apparater såsom forstærkere, der afgiver varme.
- Sørg for, at der ikke trænger væske ind i projektoren. Væsken kan berøre steder med farlig spænding og kortslutte dele, hvilket kan medføre brand eller elektrisk stød.
- Må ikke bruges under følgende forhold:
  - I meget varme, kolde eller fugtige omgivelser.
    - (i) Sørg for, at rumtemperaturen er mellem 5°C ~ 40°C
    - (ii) Den relative luftfugtighed skal være imellem 10% - 85 %
  - I områder med megen støv og urenheder.
  - I nærheden af apparater, som genererer et stærkt magnetisk felt.
  - I direkte sollys.
- Brug ikke projektoren på steder, hvor der kan være brændbare eller eksplosive gasser tilstede. Projektorens lampe bliver meget varm under brug, og gasserne vil kunne antændes og medføre brand.
- Brug ikke apparatet, hvis det er fysisk skadet eller har været misbrugt. Fysisk beskadigelse/misbrug er (men ikke begrænset til):
  - Apparatet har været tabt.
  - Strømledningen eller stikket er blevet beskadiget.
  - Der er spildt væske på projektoren.
  - Projektoren har været udsat for regn eller fugt.
  - Der er trængt noget ind i projektoren, eller der er noget løst indeni.
- Anbring ikke projektoren på usikre overflader. Projektoren kan vælte, hvilket kan medføre personskader eller beskadigelse af projektoren.
- Lad ikke noget blokere for lyset, der kommer ud af projektorens objektiv. Lyset vil opvarme den blokerende genstand, som kan smelte og medføre forbrændinger eller antændes.
- Åbn venligst ikke eller skil ikke projektoren ad, da dette kan forårsage elektrisk stød.
- Forsøg ikke selv at reparere apparatet. Hvis du åbner eller skiller projektoren ad, kan du blive udsat for farlige spændinger eller andre farer. Kontakt Optoma, inden du sender apparatet til reparation.
- Sikkerhedsangivelserne findes på projektorens kabinet.
- Apparatet må kun repareres af autoriseret servicepersonale.

- Brug kun tilslutninger/tilbehør, som er godkendt af producenten.
- Se ikke direkte ind i objektivet, når projektoren er tændt. Det stærke lys kan skade dine øjne.
- Når lampen skal udskiftes skal du vente, indtil lampen er kølet ned. Følg instruktionerne som beskrevet på side 53-54.
- Projektoren detekterer levetiden for lampen. Udskift lampen, når der vises en advarselsmeddelelse.
- Nulstil funktionen "Lampenullstilling" i skærmmenuen "OPPSETT | Lampeinnstillinger", når lampemodulet er blevet skiftet.
- Når du slukker for projektoren, skal du forvise dig om at nedkølingscyklussen er fuldført før strømmen frakobles. Lad projektoren køle ned i 90 sekunder.
- Når lampen nærmer sig afslutningen på dens levetid, vises meddelelsen "Lampens levetid overskredet" på skærmen. Kontakt venligst din lokale forhandler eller servicecenter for at udskifte lampen så hurtigt som muligt.
- Tage strømledningen ud af stikkontakten, inden du rengør produktet.
- Rengøre skærmmodulet med en blød, tør klud med et mildt rengøringsmiddel. Rengøre ikke apparatet med slibende rengøringsmidler, voks eller opløsningsmidler.
- Tage strømledningen ud af stikkontakten, hvis produktet ikke skal bruges i længere tid.

**Bemærk:** Når lampens levetid er ovre, vil projektoren ikke kunne tændes, før lampen er blevet skiftet. For at udskifte lampen skal du følge procedurerne i "Udskiftning af lampen" på side 53-54.

- *Opstil ikke projektoren på steder, hvor den kan udsættes for rystelser eller stød.*
- *Rør ikke ved objektivet med ubeskyttede hænder.*
- *Tag batterierne ud af fjernbetjeningen, hvis den ikke skal bruges i længere tid. Hvis batterierne efterlades i fjernbetjeningen i længere tid, kan de lække.*
- *Brug eller opbevar ikke projektoren på steder med røg fra olie eller tobak, da dette kan forringe kvaliteten af projektorens billeder.*
- *Følg omhyggeligt vejledningen i opstilling af projektoren, da en forkert opstilling kan medføre dårlig ydeevne.*
- *Brug en strømskinne eller en overspændingsbeskyttelse. Strømdufald og strømvariationer kan ØDELÆGGE apparater.*

## 3D sikkerhedsoplysninger

Overhold alle advarsler og forholdsregler, før du eller dit barn bruger 3D-funktionen.

### Advarsel

Børn og teenagere kan være mere modtagelige overfor sundhedsproblemer associeret med visning i 3D, og de bør holdes under nøje opsyn, når de ser disse billeder.

### Advarsel om anfald fra lysfølsomhed og andre sundhedsrisici

- Nogle brugere kan opleve et epileptisk anfald eller et slagtilfælde, når de udsættes for visse blinkende billeder eller lys fra visse projektorbilleder eller videospil. Hvis du lider af, eller har en familiehistorie, der inkluderer epilepsi eller slagtilfælde, skal du rådføre dig med din læge, inden du bruger 3D-funktionen.
- Også de personer, der ikke lider af eller som ikke har en familiehistorie, der inkluderer epilepsi eller slagtilfælde, kan have en ikke-diagnosticeret tilstand, der kan forårsage epileptiske anfald fra lysfølsomhed.
- Gravide kvinder, ældre personer, personer, som lider af alvorlige medicinske sygdomme, personer, som har sovet for lidt eller er under indflydelse af alkohol, bør undgå at bruge apparatets 3D-funktion.
- Hvis du oplever nogle af følgende symptomer, skal du straks ophøre med at se 3D-billeder og rådføre dig med din læge: (1) ændret vision; (2) uklarhed; (3) svimmelhed; (4) ufrivillige bevægelser med f.eks. øjnene eller muskeltrækninger; (5) forvirring; (6) kvalme; (7) bevidsthedstab; (8) kramper; (9) kramper og/eller (10) desorientering. Børn og teenagere kan være mere udsat end voksne overfor disse symptomer. Forældre bør holde opsyn med deres børn og spørge dem, om de oplever nogle af disse symptomer.

- Visning i 3D kan også forårsage køresyge, sanseforstyrrelser, desorientering, overanstrengelse af øjne og mindsket holdningsstabilitet. Det anbefales, at brugerne tager hyppige pauser for at mindske muligheden for disse påvirkninger. Hvis dine øjne viser tegn på træthed eller udtørring, eller hvis du har nogen af de ovenstående symptomer, skal du straks ophøre med at bruge apparatet, og du må ikke fortsætte i mindst 30 minutter efter at symptomerne er forsvundet.
- Visning i 3D, når du sidder for tæt på skærmen i en længere periode, kan skade synet. Den ideelle visningsafstand er mindst tre gange skærmens højde. Det anbefales, at brugerens øjne er på samme niveau som skærmen.
- Hvis du ser 3D, mens du bærer 3D-briller i en længere periode, kan det medføre hovedpine eller udmattelse. Hvis du oplever hovedpine, udmattelse eller svimmelhed, skal du ophøre med at se 3D og hvile dig.
- Brug ikke 3D-brillerne til andet end at se 3D.
- Hvis du bruger 3D-brillerne til andet (som f.eks. almindelige briller, solbriller, øjenværn etc.) kan det være fysisk skadeligt for dig og muligvis svække dit syn.
- At se 3D kan forårsage desorientering for nogle brugere. Du må derfor IKKE anbringe din 3D-projektor i nærheden af trapper, ledninger, balkoner eller andre steder, hvor der er ting der kan falde over, gås ind i, skubbe ting ned eller ødelægge ting.

## Ophavsret

Denne publikation, herunder alle fotografier, illustrationer og software, er beskyttet i henhold til internationale love om ophavsret, med alle rettigheder forbeholdt. Hverken denne vejledning, eller noget af materialet heri, må gengives uden skriftlig tilladelse fra forfatteren.

© Copyright 2016

## Ansvarsfraskrivelse

Oplysningerne i dette dokument kan ændres uden varsel. Producenten giver ingen erklæringer eller garantier med hensyn til indholdet heri, og fraskriver sig ethvert ansvar for salgbarhed eller egnethed til et bestemt formål. Producenten forbeholder sig retten til, at revidere denne publikation og fra tid til anden foretage ændringer i indholdet, uden forpligtelse for producenten til, at underrette nogen personer om sådanne revisioner eller ændringer.

## Anerkendelse af varemærker

Kensington er et U.S.A. registreret varemærke for ACCO Brand Corporation med udgivne registrering og igangværende ansøgninger i andre lande over hele verden.

HDMI, HDMI logoet og High-Definition Multimedia Interface er alle varemærker eller registrerede varemærker tilhørende HDMI Licensing LLC i USA samt i andre lande.

DLP®, DLP Link og DLP logoet er alle registrerede varemærker tilhørende Texas Instruments, og BrilliantColor™ er et varemærke tilhørende Texas Instruments.

Alle andre produktnavne, som er brugt i denne håndbog, tilhører deres respektive ejere og anderkendes.

DARBEE er et varemærke tilhørende Darbee Products, Inc.

MHL, Mobile High-Definition Link og MHL-logoet er varemærker eller registrerede varemærker tilhørende MHL licenser, LLC.

## FCC

Dette apparat er blevet testet og opfylder grænserne for klasse B digitalt udstyr i henhold til FCC-bestemmelserne afsnit 15. Disse grænser er fastsat for at yde rimelig beskyttelse mod skadelig interferens ved installation i hjemmet. Dette apparat genererer, bruger og kan udstråle radiofrekvensenergi, som, hvis det ikke bruges i overensstemmelse med instruktionerne, kan forårsage skadelig interferens på radiokommunikation.

Der er imidlertid ingen garanti for, at der ikke vil opstå interferens i en given installation. Hvis apparatet forårsager skadelig interferens på radio eller fjernsynsmodtagelse, hvilket kan afgøres ved at slukke og tænde for apparatet, kan brugeren prøve at korrigere interferensen på en eller flere af følgende måder:

- Drej eller flyt antennemodtageren.
- Øg afstanden mellem apparatet og modtageren.
- Forbind apparatet til en kontakt i et andet kredsløb end det, modtageren er forbundet til.
- Søg hjælp hos din forhandler eller hos en erfaren radio/tv tekniker.

### **Bemærk: Afskærmede kabler**

Alle tilslutninger til andre computerenheder skal gøres med beskyttede kabler for at opfylde FCC-bestemmelserne.

### **Forsigtig**

Ændringer og modifikationer, der ikke udtrykkeligt er godkendt af fabrikanten, kan annullere brugerens rettigheder, som er givet af FCC, til at betjene denne projektor.

### **Driftsbetingelser**

Dette apparat er i overensstemmelse med stk. 15 i FCC-bestemmelserne. Betjening skal ske under følgende to betingelser:

1. Apparatet må ikke forårsage skadelig interferens, og
2. Apparatet skal acceptere enhver forstyrrelse som den modtager, inklusive forstyrrelser, som kan forårsage uønsket drift.

### **Bemærk: Canadiske brugere**

Dette Klasse B digital apparat er i overensstemmelse med de canadiske ICES-003 bestemmelser.

Remarque à l'intention des utilisateurs canadiens

Cet appareil numérique de la classe B est conforme à la norme NMB-003 du Canada.

## Overensstemmelseserklæring for EU-lande

- EMC-direktiv 2004/108/EC (inklusive ændringer)
- Lavspændingsdirektiv 2006/95/EC
- R & TTE direktiv 1999/5/EC (hvis produktet har en RF-funktion)

## WEEE



### **Anvisninger vedrørende bortskaffelse**

Bortskaf ikke denne elektroniske enhed sammen med det almindelige affald. For at minimere forurening og sikre maksimal beskyttelse af det globale miljø, bedes du genbruge produktet.

# INDLEDNING

## Oversigt over pakkens indhold

Tag forsigtigt apparatet ud af emballagen og kontrollér, at alle nedenstående standarddele er med. Nogle af delene under valgfrit tilbehør er muligvis ikke tilgængelige alt efter apparatets model, specifikationer og købssted. Spørg evt. på dit købssted. Noget tilbehør vil variere fra sted til sted.

Garantibeviset følger kun med nogle steder. Bed eventuelt din forhandler om yderligere oplysninger.

## Standardtilbehør

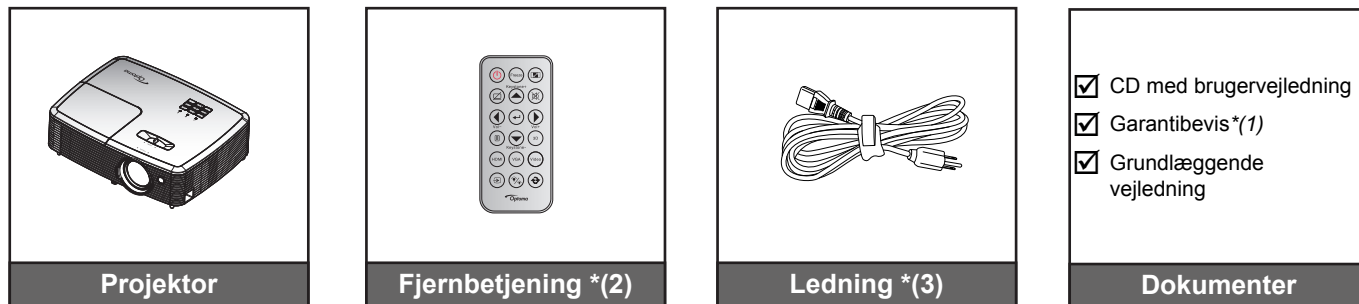

### Bemærk:

- Fjernbetjeningen leveres med batteriet.
- <sup>\*(1)</sup> Du kan finde flere oplysninger om garantier i Europa på [www.optomaeurope.com](http://www.optomaeurope.com).
- <sup>\*(2)</sup> Den faktiske fjernbetjening kan variere, afhængig af dit land.
- <sup>\*(3)</sup> Ledningstypen afhængig af dit land.

## Ekstra tilbehør

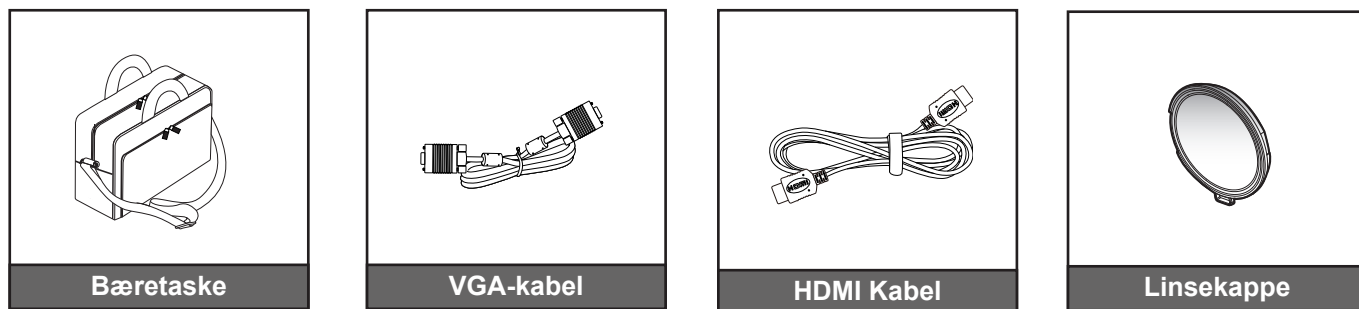

**Bemærk:** Ekstraudstyr kan afvige afhængig af model, specifikationer og område.



# INDLEDNING

## Produktoversigt

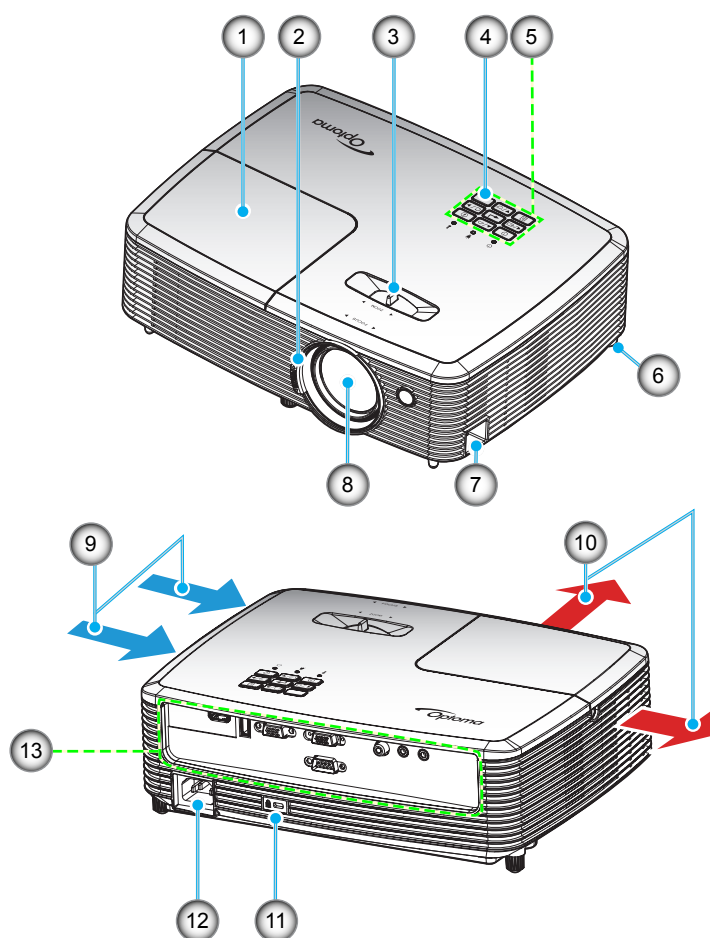

**Bemærk:** Du må ikke blokere for projektorens ventilationsåbninger.

Nr.	Emne	Nr.	Emne
1.	Lampedæksel	8.	Objektiv
2.	Fokusring	9.	Ventilation (indtag)
3.	Zoom-knap	10.	Ventilation (udtag)
4.	IR modtager	11.	Hul til Kensington™ -lås
5.	Tastatur	12.	Strømskik
6.	Fod med hældningsjustering	13.	Indgangs-/udgangs
7.	Sikkerhedsstang		

# INDLEDNING

## Tilslutninger

### Type 1 XGA/ WXGA

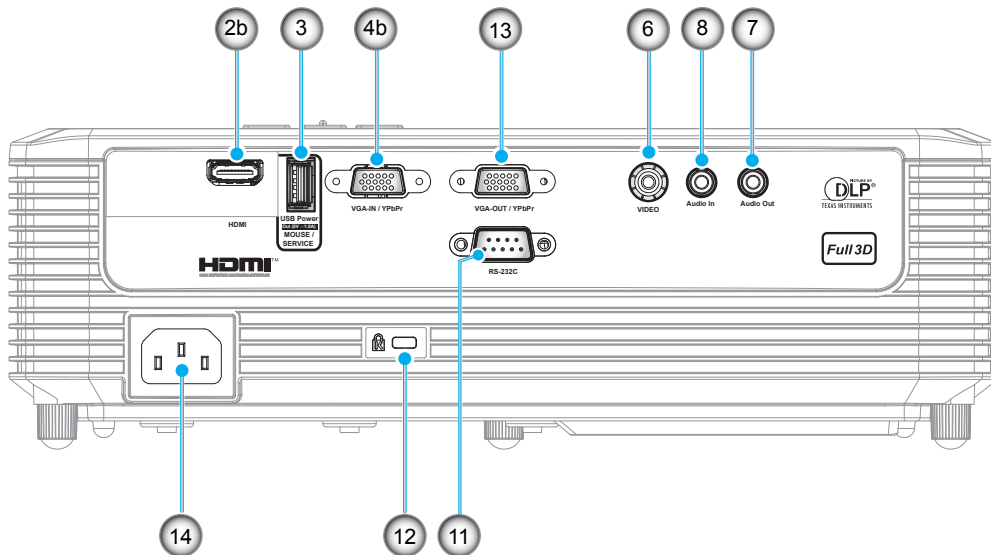

### Type 2 XGA/ WXGA

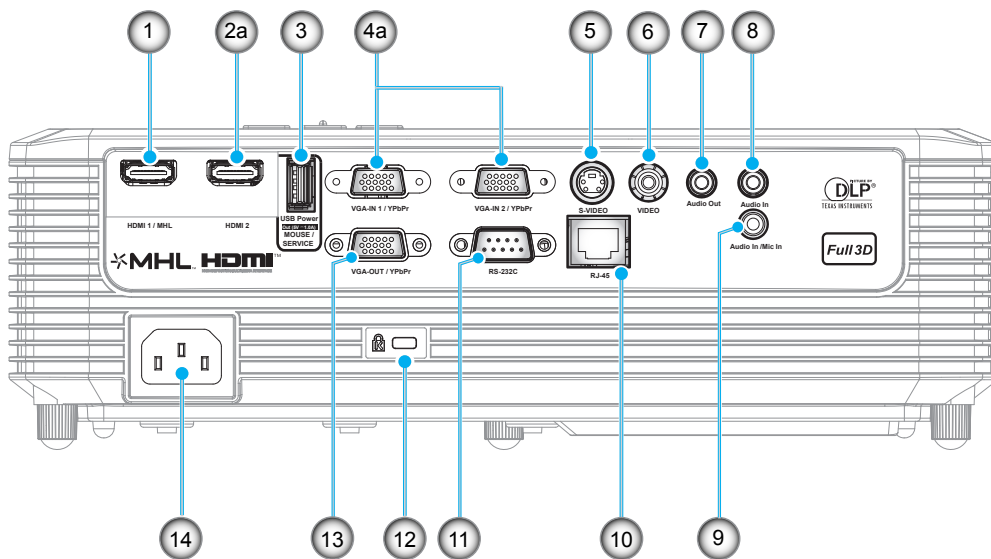

# INDLEDNING

Nr.	Emne	Navn	
		Type 1 XGA/ WXGA	Type 2 XGA/ WXGA
1.	HDMI 1/MHL-stik	N/A	✓
2.	a) HDMI 2-stik b) HDMI-stik	✓	✓
3.	USB-strømodgang (5V=1A) Stik / MUS / SERVICE-stik	✓*	✓*
4.	a) VGA-indgang 1 / YPbPr-stik og VGA-indgang 2 / YPbPr-stik b) VGA-indgang / YPbPr-stik	✓	✓ (x2)
5.	S-VIDEO-stik	N/A	✓
6.	Komposit-stik	✓	✓
7.	Lydudgangsstik	✓	✓
8.	Lydindgang	✓	✓ (x2)
9.	Lyd- og mikrofonstik	N/A	✓
10.	RJ-45-stik	N/A	✓
11.	RS-232C-stik	✓	✓
12.	Hul til Kensington™ -lås	✓	✓
13.	VGA-udgang / YPbPr-stik	✓	✓
14.	Strømsstik	✓	✓

**Bemærk:** "✓" betyder at elementet understøttes. "N/A" betyder at elementet ikke er tilgængelig.

## Bemærk:

- Brug af fjernmus kræver en speciel fjernbetjening.
- \*Denne model understøtter mus/servicekapacitet.

# INDLEDNING

## Tastatur

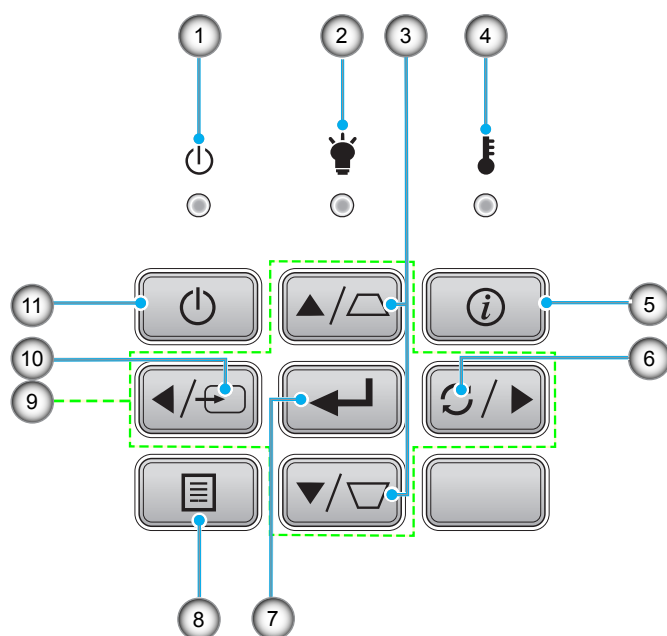

Nr.	Emne	Nr.	Emne
1.	På/Standby LED	7.	Indtast
2.	Lampe LED	8.	Meny
3.	Keystonekorrektion	9.	Fire-vejs vælgertaster
4.	Temp. LED	10.	Kilde
5.	Informasjon	11.	Tænd/sluk
6.	Synkroniser igen		

# INDLEDNING

## Fjernbetjening 1

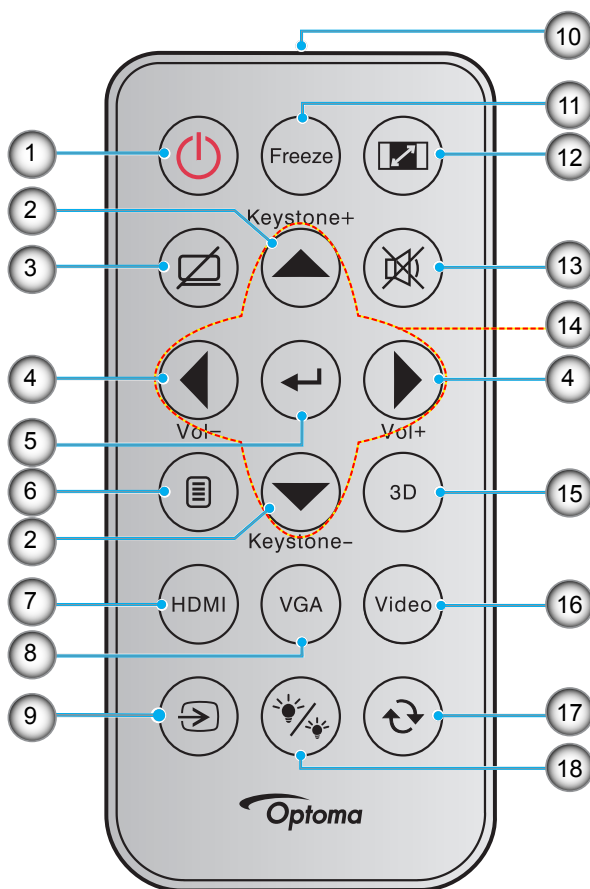

Nr.	Emne	Nr.	Emne
1.	Strøm Til/Fra	10.	Infrarød-lysindikator
2.	Trapezkorrektion +/-	11.	Frys
3.	AV Lydløs	12.	Aspect Ratio
4.	Volum - / +	13.	Demp
5.	Indtast	14.	Fire-vejs vælgertaster
6.	Meny	15.	3D
7.	HDMI	16.	Video
8.	VGA	17.	Synkroniser igen
9.	Kilde	18.	Lysstyrkemode

### Bemærk:

- Den faktiske fjernbetjening kan variere, afhængig af dit land.
- Nogle taster har måske ingen funktion på modeller, der ikke understøtter disse faciliteter.
- Inden fjernbetjeningen tages i brug for første gang, skal den gennemsigtige isoleringstape fjernes. Se side 20 for yderligere oplysninger om, hvordan batterierne sættes i.

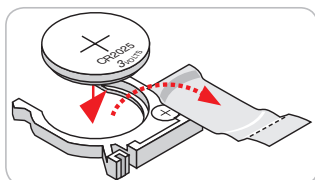

# INDLEDNING

## Fjernbetjening 2

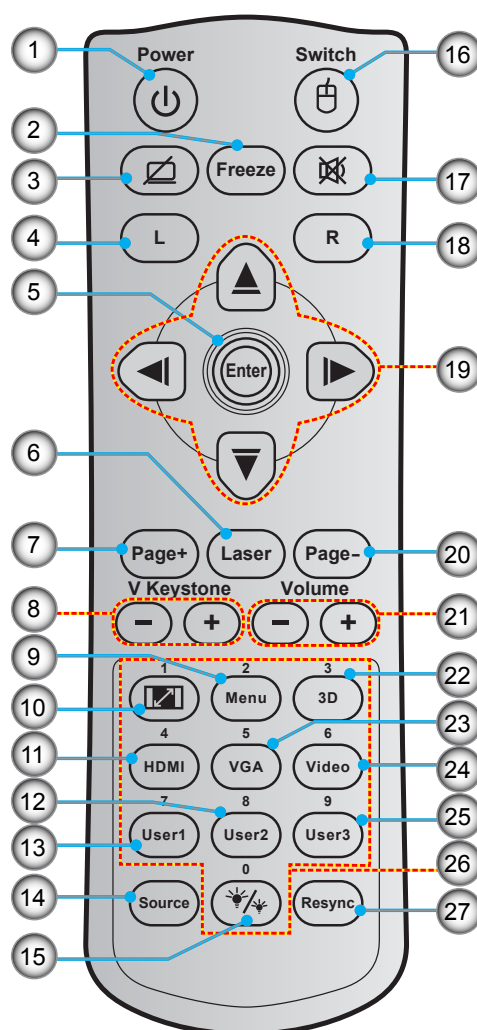

Nr.	Emne	Nr.	Emne
1.	Strøm Til/Fra	15.	Lysstyrkemode
2.	Frys	16.	Mus til / fra
3.	Blank skærm / lyd fra	17.	Demp
4.	Venstre museklik	18.	Højre museklik
5.	Indtast	19.	Fire-vejs vælgertaster
6.	Laser	20.	Page -
7.	Page +	21.	Volum - / +
8.	V Keystone - / +	22.	3D menu til / fra
9.	Meny	23.	VGA
10.	Aspect Ratio	24.	Video
11.	HDMI	25.	Bruker 3
12.	Bruker 2	26.	Numerisk tastatur (0-9)
13.	Bruker 1	27.	Synkroniser igen
14.	Kilde		

### Bemærk:

- Den faktiske fjernbetjening kan variere, afhængig af dit land.
- Nogle knapper har måske ingen funktion på modeller, der ikke understøtter disse faciliteter.

# OPSÆTNING OG INSTALLATION

## Installation af projektoren

Din projektor er beregnet til installation i 1 af 4 mulige positioner.

På baggrund af indretningen af lokalet samt dine personlige præferencer kan du beslutte, hvor du vil opstille projektoren. Tag højde for lærredets størrelse og placering, tilstedeværelsen af en egnet stikkontakt samt placering og afstand mellem projektor og det resterende udstyr.

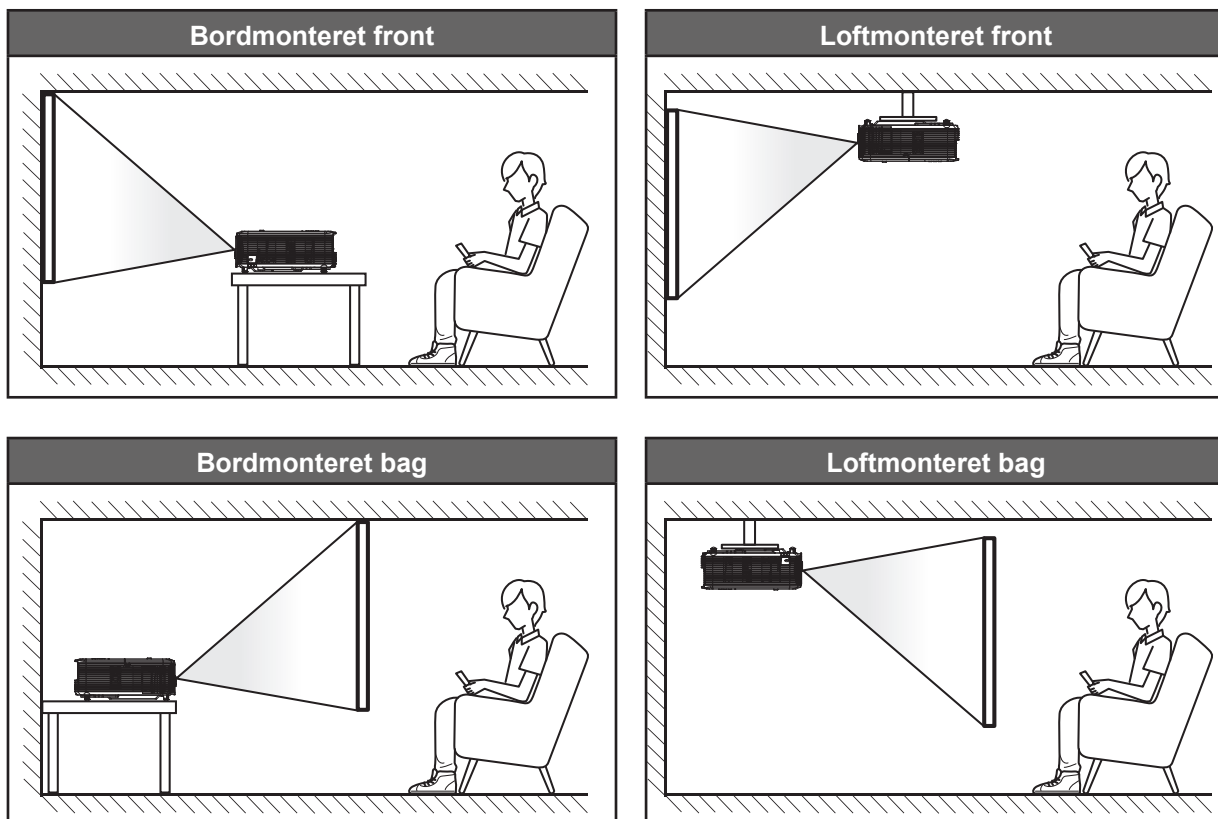

Projektoren skal placeres på en plan overflade og 90 grader/vinkelret i forhold til lærredet.

- Til bestemmelse af den korrekte projektorplacering for en given lærredstørrelse henvises til afstandstabellen på side 59-60.
- Til bestemmelse af lærredstørrelsen for en given afstand henvises til afstandstabellen på side 59-60.

**Bemærk:** Jo længere væk projektoren stilles fra lærredet, des større en projiceret billedstørrelse opnås, og den lodrette forskydning forøges også tilsvarende.

### VIGTIGT!

Brug ikke projektoren, når den er anbragt på andre måder end på bordet eller ophængt i loftet. Projektoren skal stå vandret og må ikke vippe hverken fremad/bagud eller til siden. Enhver anden placering vil ugyldiggøre garantien og kan forkorte lampens eller projektorens levetid. Ved ikke-standard montering skal du altid henvende dig til Optoma.

# OPSÆTNING OG INSTALLATION

## Tilslutning af kilder til projektoren

Type 1 XGA/ WXGA

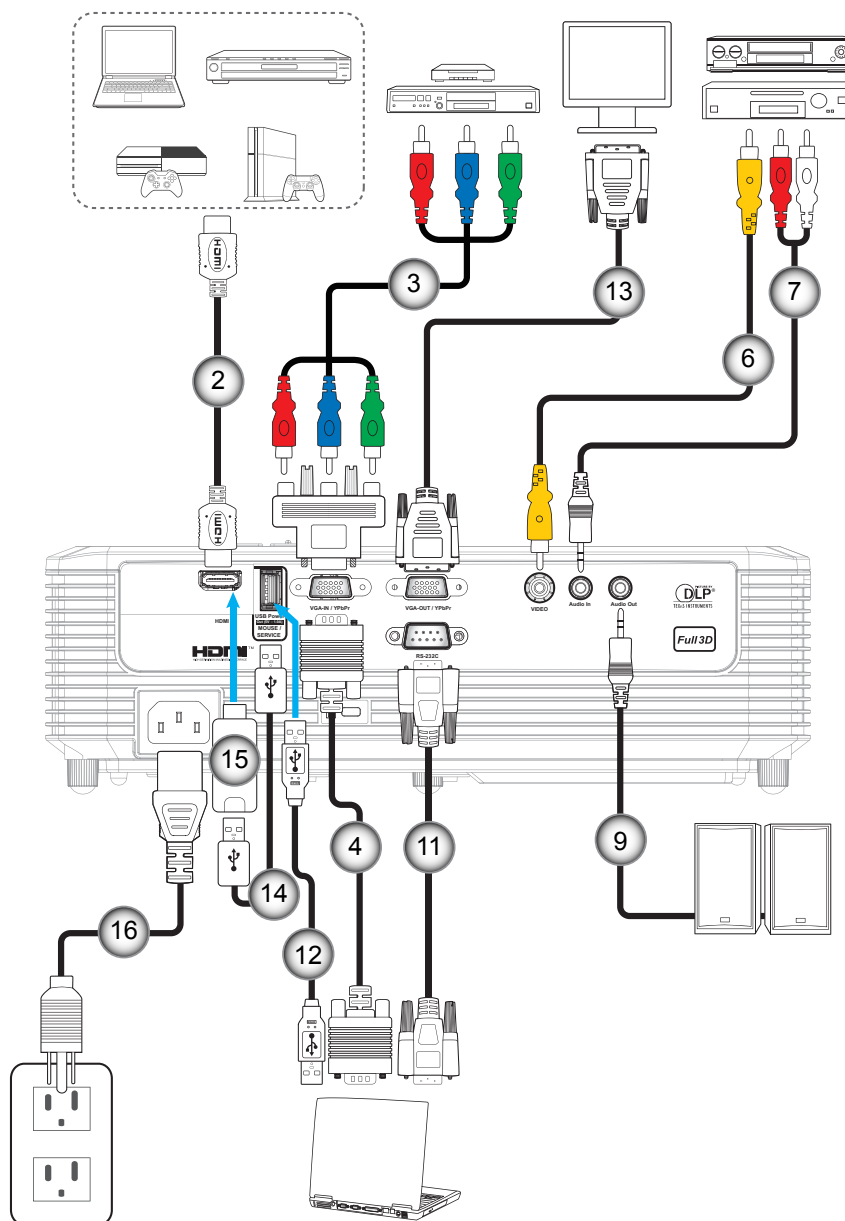



# OPSÆTNING OG INSTALLATION

## Type 2 XGA/ WXGA

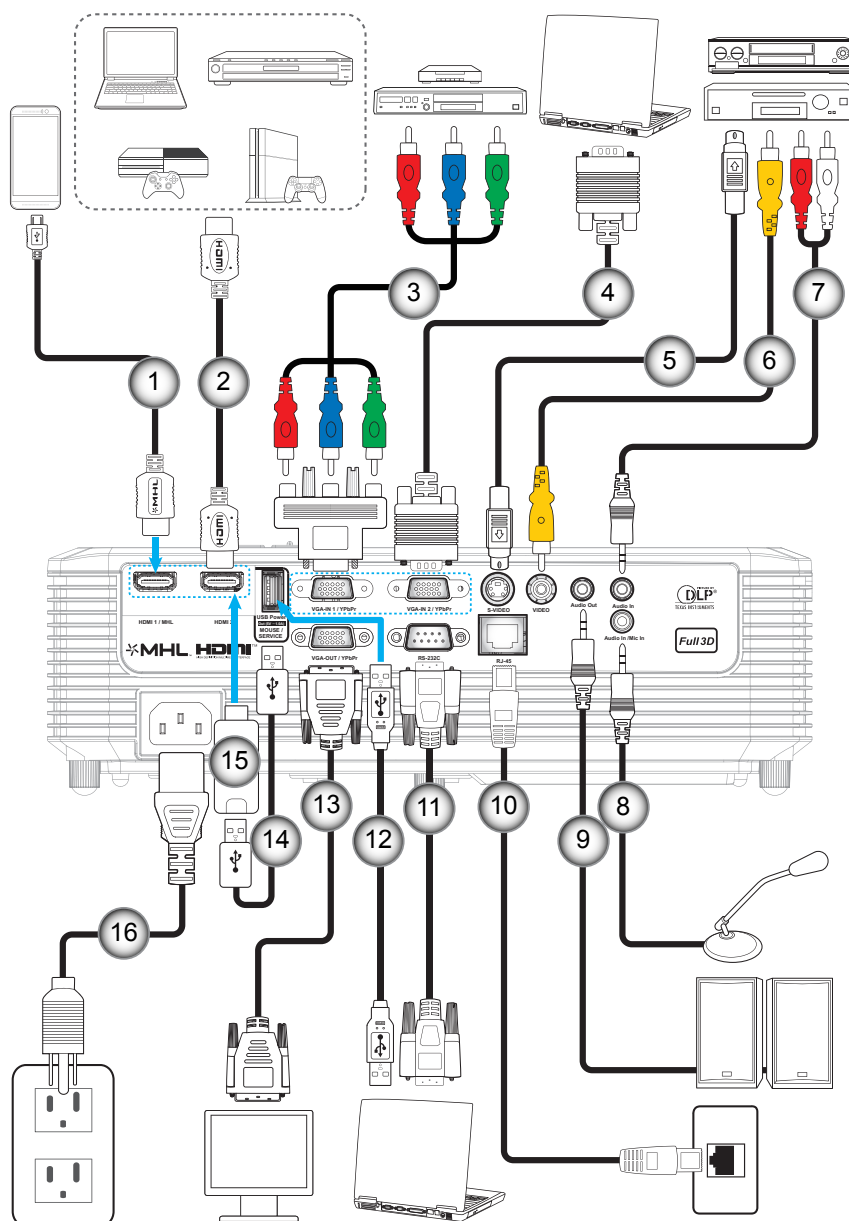

Nr.	Emne	Navn	
		Type 1 XGA/ WXGA	Type 2 XGA/ WXGA
1.	MHL Kabel	N/A	✓
2.	HDMI Kabel	✓	✓
3.	RCA komponentkabel	✓	✓
4.	VGA In-kabel	✓	✓
5.	S-video-kabel	N/A	✓
6.	Videokabel	✓	✓
7.	Lydindgangskabel	✓	✓
8.	Mikrofonkabel	N/A	✓
9.	Lydudgangskabel	✓	✓

# OPSÆTNING OG INSTALLATION

Nr.	Emne	Navn	
		Type 1 XGA/ WXGA	Type 2 XGA/ WXGA
10.	RJ-45-kabel	N/A	√
11.	RS232C-kabel	√	√
12.	USB-kabel (muse-kontrol)	√	√
13.	VGA-udgangskabel	√	√
14.	USB strømledning	√	√
15.	HDMI-stik	√	√
16.	Strømledning	√	√

**Bemærk:** "√" betyder at elementet understøttes. "N/A" betyder at elementet ikke er tilgængelig.

# OPSÆTNING OG INSTALLATION

## Indstilling af det projicerede billede

### Billedhøjde

Projektoren er udstyret med løftefødder til indstilling af billedhøjden.

1. Find den justerbare fod, som du ønsker at ændre, på bunden af projektoren.
2. Drej de justerbare fødder med eller mod uret for hhv. at hæve og sænke projektoren.

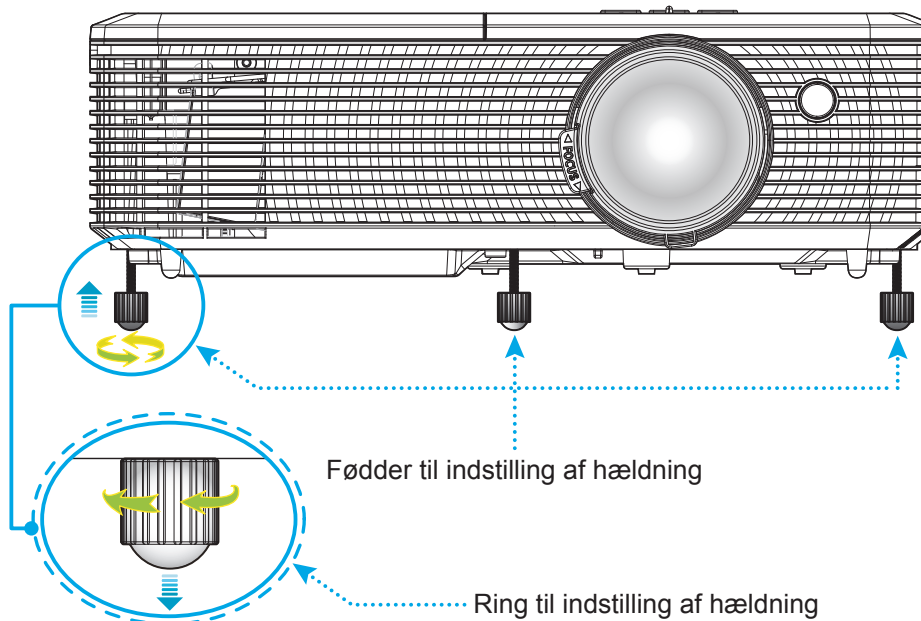

### Zoom og fokus

- Du kan justere billedstørrelsen ved at dreje zoom-knappen med eller mod uret for henholdsvis at forøge eller formindske den projicerede billedstørrelse.
- Du kan justere fokus ved at dreje fokusringen med eller mod uret, indtil billedet er skarpt og tydeligt.

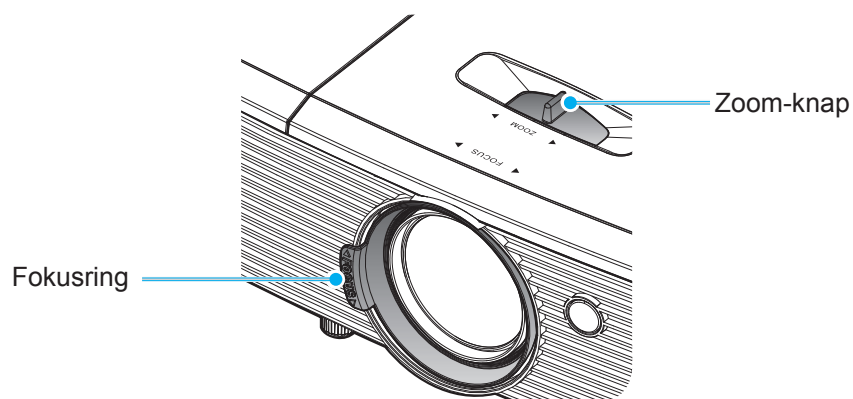

**Bemærk:** Projektoren vil fokusere i en afstand på 1-10 m.

# OPSÆTNING OG INSTALLATION

## Installation / udskiftning af batterierne

1. Tryk batteridækslet af.
2. Sæt det nye batteri ind i batterirummet. Tag det gamle batteri ud, og sæt et nyt i (CR2025). Sørg for at siden med "+" vender opad.
3. Sæt dækslet på igen.

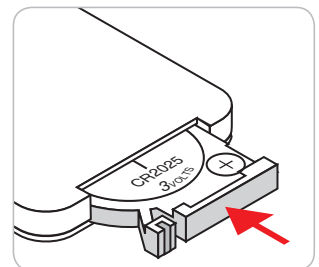
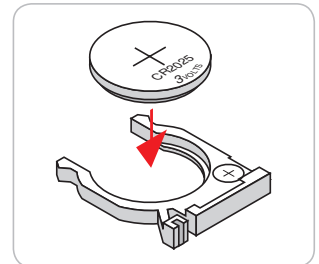
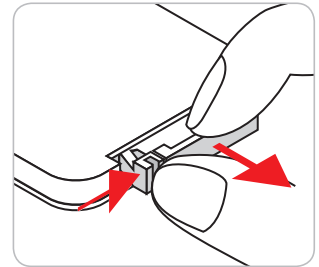

**FORSIGTIG:** For at garantere sikker brug, skal følgende forholdsregler overholdes:

- Brug kun batterier af typen CR2025.
- Undgå kontakt med vand og væsker.
- Fjernbetjeningen må ikke udsættes for fugt eller varme.
- Undgå, at fjernbetjeningen tabes.
- Hvis batteriet har lækket i fjernbetjeningen, skal batterirummet forsigtigt tørres rent, hvorefter et nyt batteri skal sættes i.
- Hvis batteriet skiftes med et af en forkert type, kan det eksplodere.
- Brugte batterier skal bortskaffes i henhold til instruktionerne.

# OPSÆTNING OG INSTALLATION

## Rækkevidde

Den infrarøde (IR) fjernbetjenings sensor sidder for oven på projektoren. Fjernbetjeningen skal holdes i en vinkel indenfor 30 grader af projektorens IR-sensor for at den kan virke ordentligt. Afstanden mellem fjernbetjeningen og sensoren må ikke overstige 6 meter.

**Bemærk:** Når fjernbetjeningen peges direkte (vinkel på 0 grader) mod IR-sensoren, må afstanden mellem fjernbetjeningen og sensoren ikke være over 8 meter.

- Sørg for, at der ikke er nogle genstande imellem fjernbetjeningen og IR-sensoren på projektoren, som kan blokere det infrarøde signal.
- Sørg for, at fjernbetjeningens IR-sender ikke rammes direkte af sollys eller lys fra lysstofrør.
- Fjernbetjeningen skal holdes mindst 2 meter væk fra lysstofrør, eller virker den muligvis ikke.
- Hvis fjernbetjeningen er tæt på lysstofrør af inverter-typen, kan den til tider blive ustabil.
- Hvis fjernbetjeningen og projektoren er meget tæt på hinanden, kan du risikere, at fjernbetjeningen ikke fungerer.
- Når du retter fjernbetjeningen mod lærredet, er virkeafstanden højst 6 meter fra fjernbetjeningen til lærredet, da IR-signalet skal reflekteres tilbage til projektoren. Den effektive funktionsafstand kan dog variere efter lærredtypen.

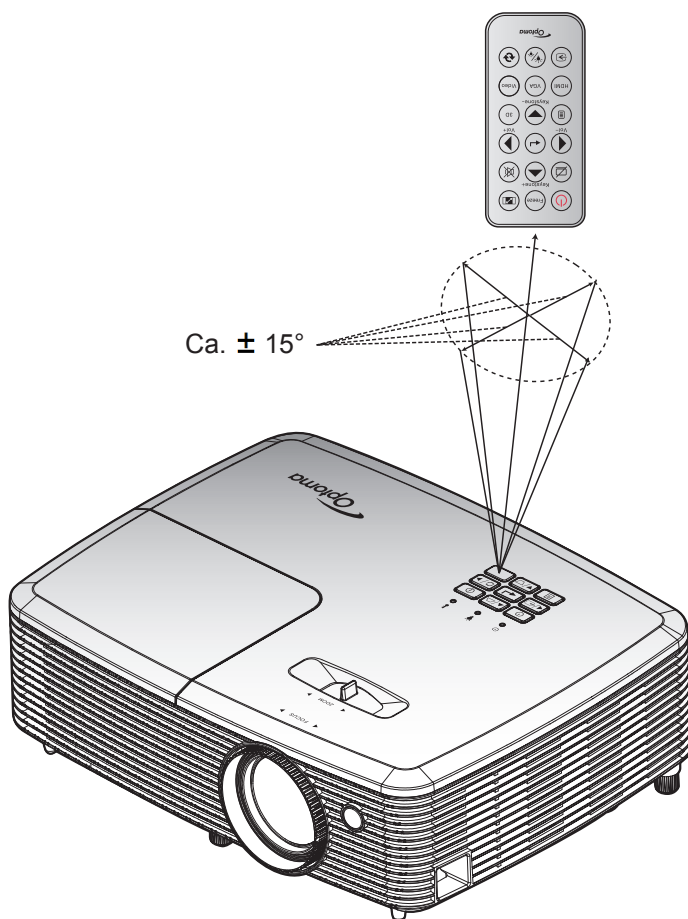

# SÅDAN BRUGES PROJEKTOREN

## Sådan tændes og slukkes projektoren

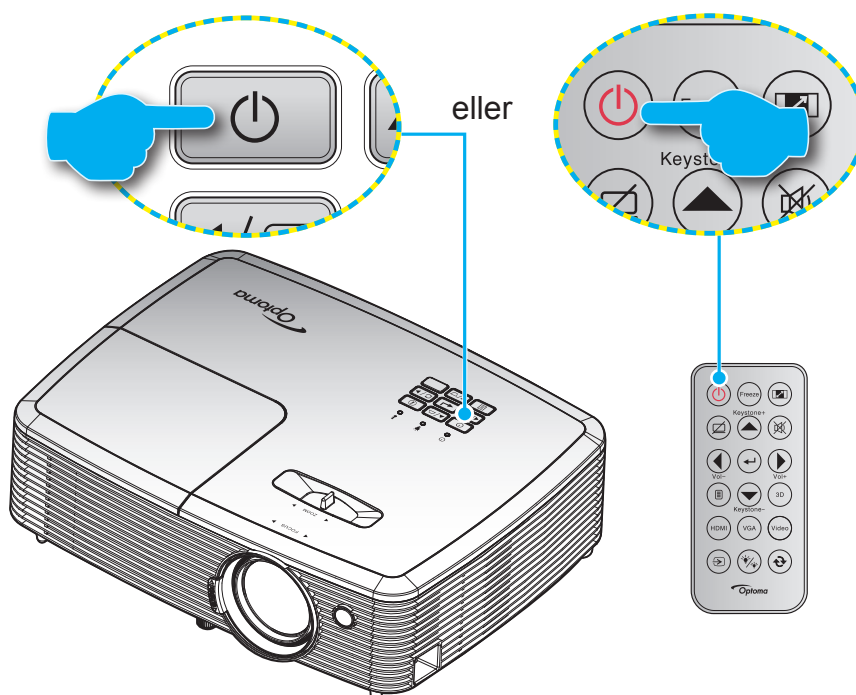

### Tændt

1. Sørg for, at strømkablet og signalkablet er korrekt forbundet. Når de er forbundet, begynder Til/Standby lyset at lyse rødt.
2. Tænd for projektoren ved at trykke på "⏻" på enten projektorens tastatur eller på fjernbetjeningen.
3. Der vises en startskærm i ca. 10 sekunder, hvorefter til/standby-indikatoren blinker grøn eller blå.

**Bemærk:** Første gang du tænder for projektoren vil du blive bedt om at vælge det foretrukne sprog, projiceringsretning samt andre forhold.

### Slå av

1. Sluk for projektoren ved at trykke på "⏻" på enten projektorens tastatur eller på fjernbetjeningen.
2. Følgende meddelelse vises:



3. Bekræft ved at trykke på knappen "⏻" igen, ellers forsvinder meddelelsen efter 15 sekunder. Når du igen har trykket på "⏻" knappen, slukker projektoren.
4. Køleventilatoren fortsætter med at køre i ca. 10 sekunder, for at køle projektoren ned, hvorefter til/standby-indikatoren blinker grøn eller blå. Når Til/Standby lyset lyser rødt, er projektoren gået på standby. Hvis du vil tænde for projektoren igen, skal du vente, indtil den er kølet af og gået i standby. Når projektoren er på standby, skal du blot trykke på "⏻" for at tænde for den igen.
5. Tag ledningen ud af stikkontakten og projektoren.

**Bemærk:** Du bør ikke tænde for projektoren straks efter, den har været slukket.

# SÅDAN BRUGES PROJEKTOREN

## Velg en inngangskilde

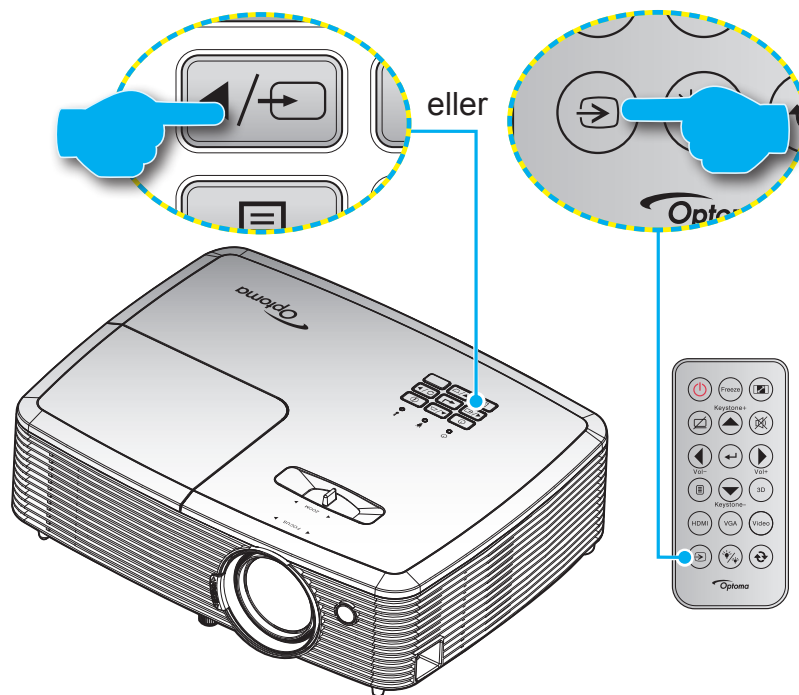

Tænd for den tilsluttede kilde, du vil vise på lærredet, fx computer, notebook, videoafspiller osv. Projektoren finder automatisk kilden. Hvis du har sluttet flere kilder, skal du trykke på knappen Kilde på projektorens tastatur eller på fjernbetjeningen for at vælge den ønskede kilde.



# SÅDAN BRUGES PROJEKTOREN

## Navigation i menuen og dens funktioner

Projektoren har flersprogede skærmmenuer til justering og ændring af en lang række indstillinger. Projektoren finder automatisk kilden.

1. For at åbne skærmmenuen, skal du trykke på  på fjernbetjeningen eller på projektorens tastatur.
2. Når skærmmenuen er åben, bruges tasterne **▲▼** til at vælge punkterne i hovedmenuen. Brug **←** eller tasten **▶** til at åbne en undermenu, når du vælger et punkt i menuen.
3. Brug **◀▶** til at vælge det ønskede punkt i undermenuen, og brug derefter **←** eller **▶** til at se yderligere indstillinger. Brug **◀▶** til at justere indstillingen med.
4. Velg det næste punkt, der skal justeres i undermenuen, og juster som ovenfor anført.
5. Tryk på **←** eller **▶** for at bekræfte dit valg, hvorefter skærmen går tilbage til hovedmenuen igen.
6. Tryk på **◀** eller  igen, for at lukke menuen. Skærmmenuen lukker, og projektoren gemmer automatisk de nye indstillinger.

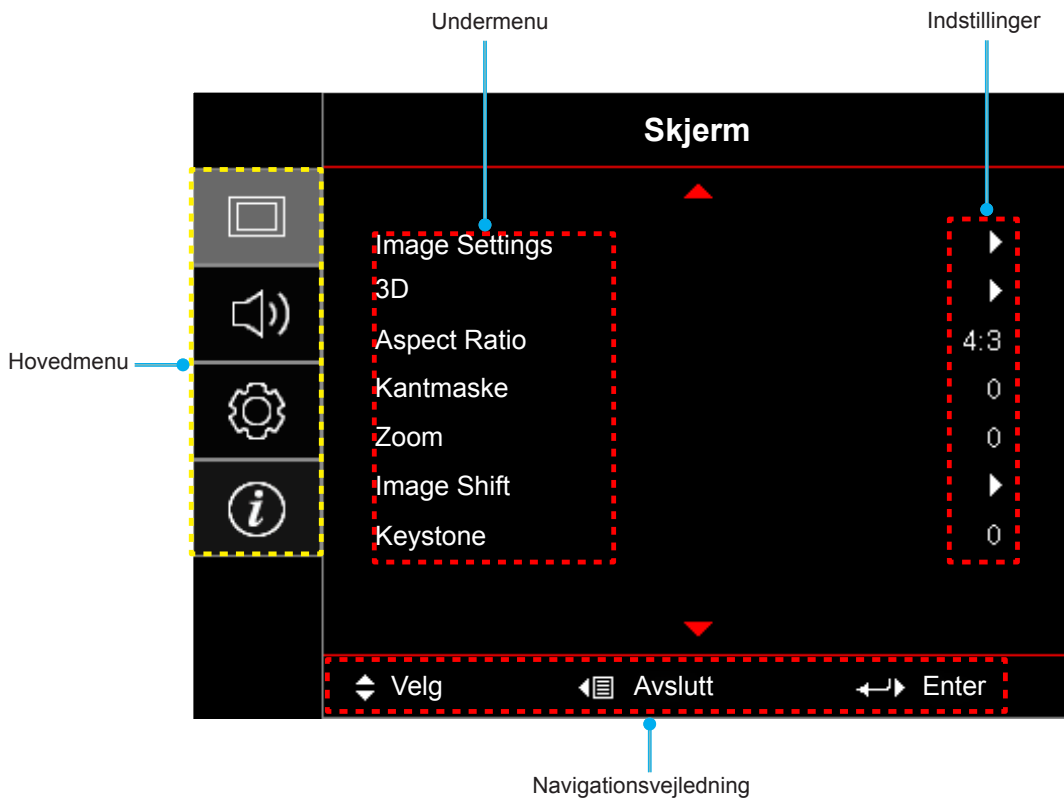



# SÅDAN BRUGES PROJEKTOREN









## Menutræet i skærmmenuen

Hovedmenu	Undermenu	Undermenu 2	Undermenu 3	Undermenu 4	Værdier			
Skjerm	Image Settings	Skjermmodus [Data]			Presentasjon			
					Lys			
					Kino			
					Spill			
					sRGB			
					DICOM			
					Bruker			
				3D				
			Veggfarge [Data]			AV [Standard]		
						Svart tavle		
						Lysegul		
						Lysegrønn		
						Lyseblå		
						Rosa		
						Grå		
			Lysstyrke				-50~50	
			Kontrast				-50~50	
			Skarphet				1~15	
			Farve				-50~50	
			Glød				-50~50	
			Gamma	Film				
				Video				
				Grafikker				
				Standard (2.2)				
				1,8				
				2,0				
			Fargeinnstillinger				2,4	
	BrilliantColor™					1~10		
	Fargetemperatur [Datamodel]					Varm		
						Medium		
					Cool			





# SÅDAN BRUGES PROJEKTOREN

Hovedmenu	Undermenu	Undermenu 2	Undermenu 3	Undermenu 4	Værdier
Skjerm	Image Settings	Fargeinnstillinger	Color Matching	Farve	R [Standard]
					G
					B
					C
					Y
					M
					W
				Metning	-50~50 [Standard: 0]
				Fargetone	-50~50 [Standard: 0]
				Økning	-50~50 [Standard: 0]
			Reset	Avbryt [Standard ]	
				Ja	
			Avslutt		
			RGB økn./stnd.	Rød forsterking	-50~50
				Grønn forst.	-50~50
				Blå forst.	-50~50
				Rød lysstyrke	-50~50
				Grønn grunninnst.	-50~50
				Blå grunninnst.	-50~50
				Reset	Avbryt [Standard ]
					Ja
			Avslutt		
			Fargerom [Ikke HDMI-indgang]		Auto [Standard ]
					RGB
					YUV
			Fargerom [HDMI-indgang]		Auto [Standard ]
					RGB(0~255)
					RGB(16~235)
					YUV
			RGB Channel		Normal [Standard ]
					Rød
					Grønn
				Blå	
Hvitt nivå	-50~50				
Svart nivå	-50~50				
Metning	-50~50				
Fargetone	-50~50				
IRE		0			
		7,5			
Avslutt					

# SÅDAN BRUGES PROJEKTOREN

Hovedmenu	Undermenu	Undermenu 2	Undermenu 3	Undermenu 4	Værdier		
Skjerm	Image Settings	Signal	Automatic		AV		
					På [Standard ]		
			Frekvens		0~100 [Standard: 0]		
			Fase		-50~50 [Standard: 0]		
			H. Posisjon		-50~50 [Standard: 0]		
			V. Posisjon		-50~50 [Standard: 0]		
			Avslutt				
		Lysstyrkemodus [Lampebaserede data]				Lys [Standard ]	
						Eco	
						Dynamic	
						Eco+	
			Reset				
		3D	3D modus				AV
							DLP [Standard ]
						IR	
	3D → 2D					3D [Standard ]	
						L	
						R	
	3D-Format					Auto [Standard ]	
						SBS	
						Top and Bottom	
						Frame Sequential	
	3D synk. invert					På	
					AV [Standard ]		
	Aspect Ratio					4:3	
						16:9	
						16:10 [modeller med WXGA]	
						LBX [undtagen modeller med XGA]	
						Original	
						Auto	
	Kantmaske					0~10 [Standard: 0]	
	Zoom					-5~25 [Standard: 0]	
	Image shift	H: 0; V: -100				[Standard: 0]	
H: -100; V: 0							
H: 100; V: 0							
H: 0; V: 100							
H: -100; V: 0							
H: 0; V: -100							
H: 100; V: 0							
H: 0; V: 100							
Keystone					-40~40 [Standard: 0]		

# SÅDAN BRUGES PROJEKTOREN

Hovedmenu	Undermenu	Undermenu 2	Undermenu 3	Undermenu 4	Værdier		
Lyd	Demp				AV [Standard ]		
					På		
	Volum				0-10 [Standard: 5]		
	Lydindgang 2				Lyd 2 [Standard ]		
					Mikrofon (Type 2)		
Mic Volume				0-10 (Type 2) [Standard: 5]			
OPPSETT	Projeksjon				Forfra  [Standard]		
					Rear 		
					Loft-foroven 		
					Bagfra-foroven 		
	Skjermtype	[model med WXGA]				16:9	
						16:10 [Standard]	
	Lampeinnstillinger	Lampepåminnelse				AV	
		Lampenullstilling				På [Standard]	
	Filter Settings	Optional Filter Installed				Avbryt [Standard ]	
						Ja	
		Filter Usage Hours					Ja
							Nei
		Filter Reminder					(Skrivebeskyttet)
							AV
							300hr
							500hr [Standard ]
	Filter Reset					800hr	
						1000hr	
	Power Settings	Direkte på				Avbryt [Standard ]	
						Ja	
		Signalstrøm på					AV [Standard ]
							På
		Skrub av automatisk (min.)					0~180 (5 minutters trin) [Standard: 0]
							0~990 (30 minutters trin) [Standard: 0]
		Sovtidtaker (min.)	Alltid på				Ja
							Nei [Standard ]
		Quick Resume					AV
						På [Standard ]	
Power Mode(Standby)					Aktiv		
					Eco [Standard ]		



# SÅDAN BRUGES PROJEKTOREN

Hovedmenu	Undermenu	Undermenu 2	Undermenu 3	Undermenu 4	Værdier		
OPPSETT	Sikkerhet	Sikkerhet					
		Sikkerhetstidtager	Måned				
			Dag				
			Timer				
	Endre Passord						
	Testmønster					Grønt netmønster	
						Magenta netmønster	
						Hvidt netmønster	
						Hvit	
						AV	
	Fjernkontrollsinnstilling [afhænger af fjernbetjeningen]	IR-Funktion				På	
						AV	
		Bruker 1					HDMI 2
							Testmønster
							Lysstyrke
							Kontrast
							Sovtidtager
							Color Matching
							Fargetemperatur
							Gamma
							Kildelås
							Projeksjon
		Bruker 2					Lampeinnstillinger
							Zoom
							Frys
							HDMI 2
							Testmønster
							Lysstyrke
						Kontrast	
						Sovtidtager	
						Color Matching	
						Fargetemperatur	
				Gamma			
				Kildelås			
				Projeksjon			
				Lampeinnstillinger			
				Zoom			
				Frys			

# SÅDAN BRUGES PROJEKTOREN

Hovedmenu	Undermenu	Undermenu 2	Undermenu 3	Undermenu 4	Værdier	
OPPSETT	Fjernkontrollsinnstilling [afhænger af fjernbetjeningen]	Bruker 3			HDMI 2	
					Testmønster	
					Lysstyrke	
					Kontrast	
					Sovtidtaker	
					Color Matching	
					Fargetemperatur	
					Gamma	
					Kildelås	
					Projeksjon	
					Lampeinnstillinger	
					Zoom	
					Frys	
		Projektor ID				00~99
		Options	Språk			English [Standard]
						Deutsch
						Français
						Italiano
						Español
						Português
						Polski
						Nederlands
						Svenska
						Norsk
						Dansk
						Suomi
						Ελληνικά
						繁體中文
						简体中文
						日本語
						<b>한국어</b>
						Русский
						Magyar
					Čeština	
			عربي			
			ไทย			
			Türkçe			
			فارسی			
			Tiếng Việt			
			Bahasa Indonesia			
			Română			
			Slovenčina			

# SÅDAN BRUGES PROJEKTOREN

Hovedmenu	Undermenu	Undermenu 2	Undermenu 3	Undermenu 4	Værdier	
OPPSETT	Options	Undertekster			CC1	
					CC2	
					AV [Standard ]	
		Menu Settings	Menyplassering			Foroven venstre 
						Foroven højre 
						Midten  [Standard]
						Forneden venstre 
						Forneden højre 
		Menu Timer			AV	
					5 sek.	
					10 sek. [Standard ]	
		Inngangskilde			HDMI	
					HDMI/MHL (Type 2)	
					VGA	
					VGA1 (Type 2)	
					S-video (Type 2)	
					Video	
		Input Name	HDMI			Standard [Standard ]
						Custom
			HDMI1			Standard [Standard ]
						Custom
			HDMI/MHL			Standard [Standard] (Type 2)
						Custom (Type 2)
			VGA			Standard [Standard ]
						Custom
			VGA1			Standard [Standard] (Type 2)
						Custom (Type 2)
			Video			Standard [Standard ]
						Custom
			Trådløs			Standard [Standard ]
						Custom
			Network Display			Standard [Standard ]
						Custom
			VGA-udgang			Auto [Standard ]
						VGA1
					VGA2	
		High Altitude			AV [Standard ]	
					På	
		Display Mode Lock			AV [Standard ]	
					På	
		Lås tastatur			AV [Standard ]	
			På			
Skjul Information			AV [Standard ]			
			På			

# SÅDAN BRUGES PROJEKTOREN

Hovedmenu	Undermenu	Undermenu 2	Undermenu 3	Undermenu 4	Værdier	
OPPSETT	Options	Logo			Standard [Standard ]	
					Nøytral	
					Bruker	
		Bakgrunnsfarge	Skjermopptak			Avbryt [Standard ]
						Ja
					None [Standard ]	
					Blå	
					Rød	
	Reset	Reset OSD			Avbryt [Standard ]	
					Ja	
		Reset to Default			Avbryt [Standard ]	
					Ja	
Nettverk (til Type 2)	LAN	Nettverksstatus			(Skrivebeskyttet)	
		MAC-adresse			(Skrivebeskyttet)	
		DHCP			AV [Standard ]	
					På	
		IP-adresse			192.168.0.100 [Standard]	
		Nettverksmaske			255.255.255.0 [Standard]	
		Gateway			192.168.0.254 [Standard]	
		DNS			192.168.0.51 [Standard]	
		Bruk				
	Reset					
	Control	Crestron			AV	
					På [Standard ] <b>BEMÆRK:</b> Port 41794.	
		Extron			AV	
					På [Standard ] <b>BEMÆRK:</b> Port 2023.	
		PJ Link			AV	
					På [Standard ] <b>BEMÆRK:</b> Port 4352	
AMX Device Discovery				AV		
			På [Standard ] <b>BEMÆRK:</b> Port 9131			
Telnet			AV			
			På [Standard ] <b>BEMÆRK:</b> Port 23			
HTTP			AV			
			På [Standard ] <b>BEMÆRK:</b> Port 80			



# SÅDAN BRUGES PROJEKTOREN

Hovedmenu	Undermenu	Undermenu 2	Undermenu 3	Undermenu 4	Værdier	
Informasjon	Regulatory					
	Serial Number					
	Current Input Source					
	Resolution				00x00	
	Refresh Rate				0,00Hz	
	Nettverksstatus					
	IP-adresse					
	Projektor ID				00~99	
	Skjermmodus					
	Power Mode(Standby)					
	Lysstyrkemodus					
	Filtertimer					
	Lampetid	Lys				0H
		Eco				0H
		Dynamic				0H
		Eco+				0H
		I alt				
	Firmwareversion	System				
LAN						
MCU						
Opdater						

## Bemærk:

- "Lampenullstilling" i skærmmenuen nulstiller kun både lampetimer i skærmmenuen og lampetimer i servicetilstand. Projiceringstimerne i servicetilstand nulstilles ikke.
- Hver fremvisningsfunktion kan tilpasses og gemmes.
- På 3D-timing deaktiveres zoom/kant-masken, så billedet ikke opdeles.

# SÅDAN BRUGES PROJEKTOREN

## Skærmmenuen

### Åbn billedindstillingsmenuen

#### Skjermmodus

Der er mange optimerede forvalg fra fabrikken for forskellige billedtyper.

- **Presentasjon:** Denne tilstand er egnet til PowerPoint-præsentationer, hvor projektoren er forbundet til en PC.
- **Lys:** Maksimal lysstyrke fra pc-input.
- **Kino:** Velg denne indstilling til en hjemmebiograf.
- **Spill:** Velg denne indstilling for at øge lysstyrken og svartiden, hvis du skal spille videospil.
- **sRGB:** Standardiserede, nøjagtige farver.
- **DICOM:** Denne tilstand kan projicere et monokrombillede, såsom et røntgenbillede, MRI, osv.
- **Bruker:** Husk brugerindstillinger.
- **3D:** For at se billede i 3D, skal du have et par 3D-briller. Sørg for at din PC/bærbare enhed har et grafik kort med 120 Hz signaludgang og quad buffering, og du skal have en 3D-afspiller.

#### Veggfarge (Dataindstilling)

Brug denne funktion til, at vise et billede, som er optimeret i forhold til væggens farve. Velg mellem fra, sort tavle, lysegul, lysegrøn, lyseblå, pink og grå.

#### Lysstyrke

Juster billedets lysstyrke.

#### Kontrast

Knappen bruges til at regulere forskellen mellem billedets lyseste og mørkeste områder.

#### Skarphet

Juster billedets skarphed.

#### Farve

Indstil videobilledet fra sort/hvid til fuldt mættede farver.

#### Glød

Indstil rød- og grøn- farvebalancen.

#### Gamma

Indstilling af gammakurven. Når den første opstart og finindstillingen er udført, kan trinene for gammajustering bruges til at optimere billedkvaliteten.

- **Film:** Til hjemmebiograf.
- **Video:** Til video- og tv-kilder.
- **Grafikker:** Til pc- og billedkilder.
- **Standard (2.2):** Til standardindstillinger.
- **1,8/ 2,0/ 2,4:** Til bestemte pc- og billedkilder.

# SÅDAN BRUGES PROJEKTOREN

## Fargeinnstillinger

Konfigurering af farveindstillingerne.

- **BrilliantColor™:** Dette justerbare punkt udnytter en ny farvebehandlings-algoritme og forbedringer til at opnå højere lysstyrke, som giver billedet virkelige og mere livagtige farver.
- **Fargetemperatur (kun på dataindstillingen):** Velg en farvetemperatur mellem Varm, Medium og Cool.
- **Color Matching:** Velg mellem følgende valgmuligheder:
  - Farve: Juster farverne rød (R), grøn (G), sort (B), cyan (C), gul (Y), magenta (M) og hvid (W) på billedet.
  - Metning: Indstil videobilledet fra sort/hvid til fuldt mættede farver.
  - Fargetone: Indstil rød- og grøn- farvebalancen.
  - Økning: Juster billedets lysstyrke.
  - Reset: Nulstil farvetilpasningen til fabriksindstillingerne.
  - Avslutt: Luk menuen "Color Matching".
- **RGB økn./stnd.:** Med denne indstilling kan du konfigurere lysstyrke (forstærkning) og kontrast (bias) for et billede.
  - Reset: Nulstil indstillingerne i RGB-forstærkning/forskel til standardindstillingerne.
  - Avslutt: Luk menuen "RGB økn./stnd.".
- **Fargerom (kun på enheder uden HDMI-indgang):** Velg en passende farvematrix blandt følgende: Auto, RGB, eller YUV.
- **Fargerom (kun på enheder med HDMI-indgang):** Velg en passende farvematrix blandt følgende: Auto, RGB(0~255), RGB(16~235), og YUV.
- **RGB Channel:** Velg mellem kanalerne normal, rød, grøn og blå.
- **Hvitt nivå:** Her kan du justere hvidniveauet, når der modtages videosignaler.
- **Svart nivå:** Her kan du justere svart nivå, når der modtages videosignaler.
- **Metning:** Indstil videobilledet fra sort/hvid til fuldt mættede farver.
- **Fargetone:** Indstil rød- og grøn- farvebalancen.
- **IRE:** Her kan du justere IRE-værdien, når der modtages videosignaler.  
**Bemærk:** IRE er kun tilgængelig på videoformatet NTSC.
- **Avslutt:** Luk menuen "Fargeinnstillinger".

## Signal

Konfigurering af signalindstillingerne.

- **Automatic:** Konfigurerer automatisk signalet (punkterne Frekvens og Fase vises i grå. Hvis den automatisk konfiguration slås fra, kan punkterne Frekvens og Fase indstilles og gemmes af brugeren.
- **Frekvens:** Ændr billeddatafrekvensen, så den passer til frekvensen på computerens grafikkort. Brug kun denne funktion, hvis billedet flimrer vertikalt.
- **Fase:** Synkroniser skærmens signal-timing med grafikkortet. Hvis billedet er ustabilt eller flimrer, kan det korrigeres med denne funktion.
- **H. Posisjon:** Juster billedets horisontal placering.
- **V. Posisjon:** Juster billedets vertikale placering.
- **Avslutt:** Luk menuen "Signal".

# SÅDAN BRUGES PROJEKTOREN

## Lysstyrkemode (Lampebaserede data)

Juster lys modus på lampe-baserede projektorer.

- **Lys:** Velg "Lys" for at forøge lysstyrken.
- **Eco:** Velg "Eco" for at dæmpe projektorens lampe, hvilket nedsætter strømforbruget og forlænger lampens levetid.
- **Dynamic:** Velg "Dynamic" for at dæmpe projektorens lampe, som vil være baseret på lysstyrken af indholdet og justere lampens effektforbrug mellem 100 % og 30 % dynamisk. Lampen levetid forøges.
- **Eco+:** Når Eco+ tilstand er aktiveret, detekteres lysstyrkeniveauet af indholdet automatisk for at nedsætte lampens strømforbrug (op til 70 %) i inaktive perioder.

## Reset

Nulstil farveindstillingerne til fabriksindstillingerne.

## Vis 3D-menuen

### 3D modus

Anvend denne mulighed for at deaktivere 3D-funktionen eller vælge en passende 3D-funktion.

- **AV:** Velg "AV" for at slå 3D-tilstanden fra.
- **DLP:** Vælg, for at bruge optimerede indstillinger til DLP Link 3D-briller.
- **IR:** Velg "IR" for at bruge de optimale indstillinger til IP-baserede 3D-briller.

### 3D → 2D

Brug denne funktion til at angive, hvordan 3D-indholdet skal vises på skærmen.

- **3D:** Vis 3D-signal.
- **L (Venstre):** Vis venstre billede af 3D-indhold.
- **R (Højre):** Vis højre billede af 3D-indhold.

### 3D-Format

Anvend denne funktion for at vælge det egnede 3D-formatindhold.

- **Auto:** Når et 3D-identifikationssignal identificeres, bliver 3D-format valgt automatisk.
- **SBS:** Vis 3D-signal i "Side-om-Side"-format.
- **Top and Bottom:** Vis 3D-signal i "Top and Bottom"-format.
- **Frame Sequential:** Vis 3D-signal i "Frame Sequential"-format.

### 3D synk. invert

Anvend denne mulighed for at aktivere/deaktivere funktionen 3D synk. invert spejlvending.

# SÅDAN BRUGES PROJEKTOREN

## Vis billedforholdsmenuen

### Aspect Ratio

Velg billedforholdet på det viste billede mellem følgende valgmuligheder:

- **4:3:** Dette format er til 4:3 indgangskilder.
- **16:9:** Dette format er til 16:9 indgangskilder, såsom HDTV og DVD med forbedring til tv i bredformat.
- **16:10 (kun på modeller med WXGA):** Dette format er til 16:10 indgangskilder, såsom bærbare computere med bredskærm.
- **LBX (undtagen modeller med XGA):** Dette format er til andre kilder end 16 x 9 og letterbox, og til hvis der bruges et eksternt, 16 x 9 anamorfisk objektiv til at vise i billedforholdet 2,35:1 med fuld opløsning.
- **Original:** Dette format viser det originale billede uden skalering.
- **Auto:** Vælger automatisk det bedste skærmtpe.

### Bemærk:

- *Detaljerede oplysninger om LBX-tilstand:*
  - *Nogle dvd'er i letterbox-format er ikke beregnet til 16 x 9 tv. I dette tilfælde vil billedet ikke se ordentligt ud, når det vises i 16:9-format. Prøv i så tilfælde at afspille dvd'en i 4:3-tilstand. Hvis indholdet ikke er 4:3, vil der være sorte linjer rundt om billedet i 16:9-visning. Ved denne type indhold kan man bruge LBX-tilstanden til at udfylde billedet ved 16:9 visning.*
  - *Hvis du bruger en ekstern, anamorfisk linse, gør LBX-tilstanden det muligt at se medie i 2,35:1-forhold (inklusive anamorfisk dvd og HDTV-kilde). Funktionen understøtter anamorfisk bredde, som er forstørret til 16 x 9 format i et bredt 2,35:1 billede. I dette tilfælde vises der ingen sorte linjer. Lampens styrke og den vertikale opløsning udnyttes helt.*
- *For at bruge formatet "Superwide", skal du gøre følgende:*
  - Indstil billedformatet til 2,0:1.*
  - Velg formatet "SuperBred".*
  - Fremvis billedet korrekt på skærmen.*

### XGA-skalleringsoversigt:

Kilde	480i/p	576i/p	1080i/p	720p
<b>4x3</b>	Skaler til 1024 x 768.			
<b>16x9</b>	Skaler til 1024 x 576.			
<b>Original</b>	Billedet skales ikke. Billedet vises i en opløsning, der afhænger af indgangskilden.			
<b>Auto</b>	- Hvis kilden er 4:3, ændres skærmtpe automatisk til 1024 x 768. - Hvis kilden er 16:9, ændres skærmtpe automatisk til 1024 x 576. - Hvis kilden er 15:9, ændres skærmtpe automatisk til 1024 x 614. - Hvis kilden er 16:10, ændres skærmtpe automatisk til 1024 x 640.			

# SÅDAN BRUGES PROJEKTOREN

## Automatisk tilknytningsregel på XGA:

Auto	Indgangsopløsning		Auto/Skalere	
	H-opløsning	V-opløsning	1024	768
4:3	640	480	1024	768
	800	600	1024	768
	1024	768	1024	768
	1600	1200	1024	768
Bred Bærbar computer	1280	720	1024	576
	1280	768	1024	614
	1280	800	1024	640
SDTV	720	576	1024	576
	720	480	1024	576
HDTV	1280	720	1024	576
	1920	1080	1024	576

## WXGA-skaleringstabel (skærmformat 16:10):

### Bemærk:

- Understøttet skærmtype 16:9 (1280 x 720), 16:10 (1280 x 800).
- Når skærmtypen er 16:9, bliver formatet 16 x 10 utilgængeligt.
- Når skærmtypen er 16:10, bliver formatet 16 x 9 utilgængeligt.
- Hvis du vælger den automatiske indstillingen, ændres skærmindstillingen også automatisk.

16:10 skærm	480i/p	576i/p	1080i/p	720p	PC
<b>4x3</b>	Skaler til 1066 x 800.				
<b>16x10</b>	Skaler til 1280 x 800.				
<b>LBX</b>	Skaler til 1280 x 960 og vis den midterste 1280 x 800 del af billedet.				
<b>Original</b>	1:1 afbildningscentreret.		1:1 tilknytning af skærm 1280 x 800.	1280 x 720 centreret.	1:1 afbildningscentreret.
<b>Auto</b>	- Indgangskilden tilpasses et format på 1280 x 800, og beholder sit oprindelige skærmtypen. - Hvis kilden er 4:3, ændres skærmtypen automatisk til 1066 x 800. - Hvis kilden er 16:9, ændres skærmtypen automatisk til 1280 x 720. - Hvis kilden er 15:9, ændres skærmtypen automatisk til 1280 x 768. - Hvis kilden er 16:10, ændres skærmtypen automatisk til 1280 x 800.				

# SÅDAN BRUGES PROJEKTOREN

Automatisk tilknytningsregel på WXGA (skærmformat 16:10):

Auto	Indgangsopløsning		Auto/Skalere	
	H-opløsning	V-opløsning	1280	800
4:3	640	480	1066	800
	800	600	1066	800
	1024	768	1066	800
	1280	1024	1066	800
	1400	1050	1066	800
	1600	1200	1066	800
Bred Bærbar computer	1280	720	1280	720
	1280	768	1280	768
	1280	800	1280	800
SDTV	720	576	1280	720
	720	480	1280	720
HDTV	1280	720	1280	720
	1920	1080	1280	720

WXGA-skaleringsstabel (skærmformat 16:9):

16:9 skærm	480i/p	576i/p	1080i/p	720p	PC
<b>4x3</b>	Skaler til 960 x 720.				
<b>16x9</b>	Skaler til 1280 x 720.				
<b>LBX</b>	Skaler til 1280 x 960 og vis den midterste 1280 x 720 del af billedet.				
<b>Original</b>	1:1 afbildningscentreret.		1:1 tilknytning af skærm 1280 x 720.	1280 x 720 centreret.	1:1 tilknytning, centreret.
<b>Auto</b>	<ul style="list-style-type: none"> <li>- Hvis dette format vælges, ændres skærmtypen automatisk til 16:9 (1280 x 720).</li> <li>- Hvis kilden er 4:3, ændres skærmtypen automatisk til 960 x 720.</li> <li>- Hvis kilden er 16:9, ændres skærmtypen automatisk til 1280 x 720.</li> <li>- Hvis kilden er 15:9, ændres skærmtypen automatisk til 1200 x 720.</li> <li>- Hvis kilden er 16:10, ændres skærmtypen automatisk til 1152 x 720.</li> </ul>				

# SÅDAN BRUGES PROJEKTOREN

Automatisk tilknytningsregel på WXGA (skærmformat 16:9):

Auto	Indgangsopløsning		Auto/Skalere	
	H-opløsning	V-opløsning	1280	720
4:3	640	480	960	720
	800	600	960	720
	1024	768	960	720
	1280	1024	960	720
	1400	1050	960	720
	1600	1200	960	720
Bred Bærbar computer	1280	720	1280	720
	1280	768	1200	720
	1280	800	1152	720
SDTV	720	576	1280	720
	720	480	1280	720
HDTV	1280	720	1280	720
	1920	1080	1280	720

## Åbn kantmask-menuen

### Kantmaske

Brug denne funktion til at fjerne støjen på kanterne af videobilledet fra videokodningen.

## Åbn zoom-menuen

### Zoom

Bruges til at reducere og forstørre billedet på lærredet.

## Åbn billedskiftmenuen

### Image shift

Bruges til at justere billedets placering horisontalt (H) og vertikalt (V).

## Åbn menuen for trapezkorrektion

### Keystone

Bruges til at justere billedforvrængningen, der kan opstå pga. projektorens hældning.



# SÅDAN BRUGES PROJEKTOREN

## Lydmenu

### Menuen for lydløs indstilling

#### Demp

Brug denne indstilling til midlertidigt at slå lyden fra.

- **På:** Velg "På" for at slå lyden fra.
- **AV:** Velg "AV" for at deaktivere lydløs.

**Bemærk:** Funktionen "Demp" indvirker både på lydstyrke på den indbyggede og den eksterne højttaler.

### Lydstyrkemenue

#### Volum

Juster lydstyrken.

### Lydindgang 2 funktionsmenu

#### Lydindgang 2

Vælg stik mellem Lyd 2 og Mikrofon (Type 2).

### Mikrofonlydstyrkemenue

#### Mic Volume

Juster mikrofonens lydstyrke (Type 2).

## Opsætningsmenu

### Projektionsmenuen

#### Projeksjon

Velg den foretrukne projektionen mellem forfra, bagfra, loft-foroven og bagfra-foroven.

### Indstilling af skjermtype

#### Skjermtype (kun på modeller med WXGA)

Velg mellem skjermtype 16:10 og 16:9.

### Indstilling af lampeinnstillinger

#### Lampepåmindelse

Velg denne funktion for at vise eller skjule advarselsmeddelelsen, når lampepåmindelsen vises. Meddelelsen vises 30 timer før det anbefalede skift af pæren.

#### Lampenullstilling

Nulstil brændetimerne efter at lampen er blevet udskiftet.

# SÅDAN BRUGES PROJEKTOREN

## Indstilling af filter Settings

### Optional Filter Installed

Angiv indstillinger for advarsel.

- **Ja:** Vis en advarselsmeddelelse efter 500 timers brug.

**Bemærk:** "Filter Usage Hours / Filter Reminder / Filter Reset" vises kun, hvis "Optional Filter Installed" er "Ja".

- **Nei:** Slå advarselsmeddelelsen fra.

### Filter Usage Hours

Viser filtertiden.

### Filter Reminder

Velg denne funktion for at vise eller skjule advarselsmeddelelsen, når påmindelsen om udskiftning af filter vises. De tilgængelige valgmuligheder er 300hr, 500hr, 800hr og 1000hr.

### Filter Reset

Nulstil tælleren for støvfilter efter udskiftning eller rengøring af støvfilteret.

## Strømindstillingsmenuen

### Direkte på

Velg "På" for at aktivere tilstanden Direkte tænding. Projektoren tænder automatisk, når der tændes for strømmen, uden at du skal trykke på "tænd/sluk-knappen" på projektorens tastatur eller på fjernbetjeningen.

### Signalstrøm på

Velg "På" for at slå funktionen "Tænd ved signal" til. Herefter tænder projektoren automatisk, når der registreres et signal, uden at du skal trykke på "tænd/sluk-knappen" på kontrolpanelet eller på fjernbetjeningen.

**Bemærk:** Hvis "Signalstrøm på" indstilles til "På" er projektorens strømforbrug over 3 W, når den er på standby.

### Skru av automatisk (min.)

Her kan du indstille nedtællingstimeren. Nedtællingstimeren starter, så snart projektoren ikke modtager noget signal. Projektoren slukker automatisk, når nedtællingen er færdig (i minutter).

### Sovtidtaker (min.)

Indstilling af dvaletimeren

- **Sovtidtaker (min.):** Her kan du indstille nedtællingstimeren. Nedtællingstimeren starter, så snart projektoren ikke modtager noget signal. Projektoren slukker automatisk, når nedtællingen er færdig (i minutter).  
**Bemærk:** Dvaletimeren nulstilles, hver gang projektoren slukkes.
- **Alltid på:** Du skal altid tjekke, for at se om dvaletimeren er slået til.

### Quick Resume

Indstil Quick Resume.

- **På:** Hvis projektoren utilsigtet slukkes, vil denne funktion tænde for projektoren med det samme, hvis den vælges inden for 100 sekunder.
- **AV:** Ventilatoren begynder at nedkøle systemet efter 10 sekunder, når brugeren slukker for projektoren.

# SÅDAN BRUGES PROJEKTOREN

## Power Mode (Standby)

Angiv strømtilstanden.

- **Aktiv:** Velg "Aktiv" for at vende tilbage til normal standbytilstand.
- **Eco:** Velg "Eco" for yderligere at nedsætte strømforbruget < 0,5 W.

**Bemærk:** Når "Signalstrøm på" slås til, bliver ventilatorerne ved med at køre, når apparatet står på standby.

## Menuen Konfigurér sikkerhed

### Sikkerhet

Aktiver denne funktion for at bede om adgangskode, før du kan bruge projektoren.

- **På:** Velg "På" for at bruge adgangskoden, når projektoren startes.
- **AV:** Velg "AV" for at kunne tænde for projektoren uden brug af adgangskode.

### Sikkerhetstidtager

Her kan du bruge tidsindstillingen (Måned/Dag/Timer) til at indstille, hvor mange timer projektoren kan bruges. Når tiden udløber, bliver brugeren bedt om at indtaste adgangskoden igen.

### Endre Passord

Bruges til at angive eller ændre adgangskoden, som projektoren beder om under opstart.

## Indstilling af testmønster

### Testmønster

Vælg om testmønsterets skal være et grønt netmønster, magenta netmønster, hvidt netmønster, hvidt eller om det skal slås fra (off).

## Indstillinger for fjernstyring

### IR-Funktion

Indstil IR-funktionen.

- **På:** Vælg "På", hvorefter projektoren kan betjenes med fjernbetjeningen fra IR modtageren på toppen.
- **AV:** Vælg "AV", hvorefter projektoren ikke kan betjenes med fjernbetjeningen. Ved at vælge "AV", kan du bruge tastaturet.

### Bruker 1/ Bruker 2/ Bruker 3

Tildel standardfunktionen på Bruker 1, Bruker 2, eller Bruker 3 mellem HDMI 2, Testmønster, Lysstyrke, Kontrast, Sovtidtager, Color Matching, Fargetemperatur, Gamma, Kildelås, Projeksjon, Lampeinnstillinger, Zoom og Frys.

## Indstilling af projektor ID

### Projektor ID

I denne menu kan id-nummeret konfigureres (område 0-99), så en bruger kan styre projektoren via kommandoen RS232.

# SÅDAN BRUGES PROJEKTOREN

## Menuindstillinger

### Språk

Velg om menusproget skal være engelsk, tysk, fransk, italiensk, spansk, portugisisk, polsk, hollandsk, svensk, norsk/dansk, finsk, græsk, traditionelt kinesisk, forenklet kinesisk, japansk, koreansk, russisk, ungarsk, tjekkisk, arabisk, thai, tyrkisk, farsi, vietnamesisk, indonesisk, rumænsk eller slovakisk.

### Undertekster

Undertekster er en tekstudgave af programmets lyd, eller andre oplysninger, der vises på skærmen. Hvis indgangssignalet vises med undertekster, kan du slå funktionen til, og se kanalerne. De tilgængelige valgmuligheder er "AV", "CC1" og "CC2".

### Menu Settings

Velg menuens placering på skærmen, og konfigurer menutimeren.

- **Menyplassering:** Vælg, hvor menuen skal være på skærmen.
- **Menu Timer:** Vælg, hvor lang tid menuen skal være på skærmen.

### Inngangskilde

Vælg mellem indgangskilden HDMI, HDMI/MHL (Type 2), VGA, VGA1 (Type 2), S-video (Type 2), Video.

### Input Name

Bruges til at omdøbe indgangsfunktionerne, så man nemmere kan kende forskel på dem. De tilgængelige indstillinger omfatter HDMI, HDMI1, HDMI/MHL (Type 2), VGA, VGA1 (Type 2), Video, Trådløs, Network Display.

### VGA-udgang

Vælg VGA-udgangskilden mellem VGA1, VGA2, eller indstil kilden automatisk (Auto).

### High Altitude

Når "På" er valgt, drejer ventilatoren hurtigere. Denne funktion er praktisk i højder, hvor luften er tynd.

### Display Mode Lock

Velg "På" eller "AV" for at låse skærmindstillingerne og for at låse dem op igen.

### Lås tastatur

Når tastaturlåsen står på "På", er betjeningstastaturet låst. Men projektoren kan stadig betjenes med fjernbetjeningen. Ved at vælge "AV", kan du bruge tastaturet igen.

### Skjul Information

Aktiver denne funktion for at skjule infomeddelelsen.

- **På:** Vælg "På" for at skjule infomeddelelsen.
- **AV:** Vælg "AV" for at vise meddelelsen "Søker".

### Logo

Brug denne funktion til at indstille den ønskede opstartsskærm. Hvis der foretages ændringer, tages de i brug den efterfølgende gang projektoren tændes.

- **Standard:** Standard-opstartsskærmen.
- **Nøytral:** Der vises ikke noget logo på opstartsskærmen.
- **Bruker:** Brug gemt billede fra funktionen "Skjermopptak".

### Skjermopptak

Vælg "Ja" for at optage logoet, eller "Avbryt" for at annullere optagelsen.

### Bakgrunnsfarge

Brug denne funktion til at vælge om skærmen skal være rød, grøn, grå, om den ikke skal vise nogen farver, eller om den skal vise et logo, når projektoren ikke modtager et signal.

# SÅDAN BRUGES PROJEKTOREN

## Nulstil indstillingsmenuen

### Reset OSD

Nulstiller indstillingsmenuen til fabriksindstillingerne.

### Reset to Default

Nulstiller hele indstillingsmenuen til fabriksindstillingerne.

## LAN-netværksmenu (på Type 2)

### Nettverksstatus

Viser status for netværksforbindelsen (skrivebeskyttet).

### MAC-adresse

Se MAC-adressen (skrivebeskyttet).

### DHCP

Denne funktion bruges til at slå DHCP-funktionen til og fra.

- **På:** Projektor henter automatisk en IP-adresse fra dit netværk.
- **AV:** Beregnet til at tildele en IP-adresse, undernetmaske, gateway og DNS-konfigurationen manuelt.

**Bemærk:** *Skærmmenuen tildeler automatisk de angivne værdier.*

### IP-adresse

Viser IP-adressen.

### Nettverksmaske

Viser undernetmaskenummer.

### Gateway

Viser standard-gatewayen til netværket, der har forbindelse til projektoren.

### DNS

Viser DNS-nummeret.

## Sådan styres projektoren med webbrowseren

1. Stil DHCP-indstillingen på projektoren på "På" for at tillade en DHCP-server automatisk at tildele en IP-adresse.
2. Åbn webbrowseren på din pc, og indtast projektorens IP-adresse ("Nettverk > LAN > IP-adresse").
3. Indtast brugernavn og adgangskode, og klik derefter på "Login". Herefter åbner projektorens webkonfigurationsside.

### **Bemærk:**

- *Standardbrugernavn og adgangskode er "admin".*
- *Trinnene i dette afsnit er beregnet til Windows 7.*

# SÅDAN BRUGES PROJEKTOREN

## Sådan oprettes en direkte forbindelse mellem projektoren og computeren\*

1. Stil DHCP-indstillingen på projektoren på "AV".
2. Konfigurer IP-adresse, Netværksmaske, Gateway og DNS på projektoren ("Nettverk > LAN").
3. Åbn siden **Netværks- og delingscenter** på din pc, og tildel de identiske netværksparametre til pc'en som angivet på projektoren. Klik på "OK" for at gemme parametrene.

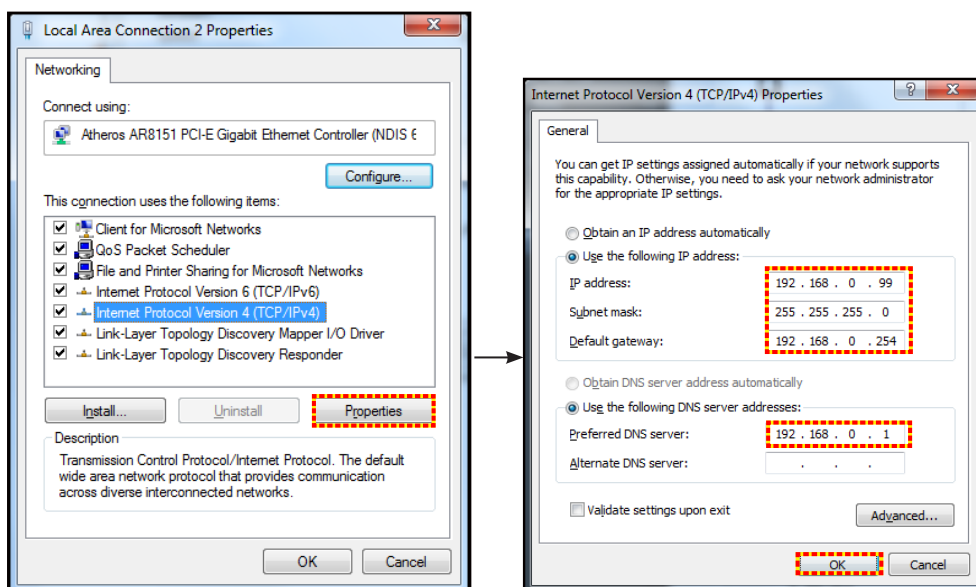

4. Åbn webbrowseren på din pc, og indtast IP-adressen, som blev tildelt i trin 3, i URL-feltet. Tryk derefter på "Enter".

### **Bruk**

Anvend alle værdierne for LAN-parametrene.

### **Reset**

Nulstil alle værdierne for LAN-parametrene.

## **Netværksmenu**

### **Crestron**

Brug denne funktion til at vælge den ønskede netværksfunktion (port: 41794).

For yderligere oplysninger henvises til <http://www.crestron.com> og [www.crestron.com/getroomview](http://www.crestron.com/getroomview).

### **Extron**

Brug denne funktion til at vælge den ønskede netværksfunktion (port: 2023).

### **PJ Link**

Brug denne funktion til at vælge den ønskede netværksfunktion (port: 4352).

### **AMX Device Discovery**

Brug denne funktion til at vælge den ønskede netværksfunktion (port: 9131).

### **Telnet**

Brug denne funktion til at vælge den ønskede netværksfunktion (port: 23).

### **HTTP**

Brug denne funktion til at vælge den ønskede netværksfunktion (port: 80).

# SÅDAN BRUGES PROJEKTOREN

## Menuen Konfigurér netværksindstillinger

### LAN\_RJ45-funktion

Af hensyn til enkelhed og brugervenlighed er projektoren udstyret med forskellige funktioner til netværks- og fjernstyring. Projektorens LAN/RJ45-funktion giver netværksadgang til fx fjernbetjening: Indstillinger for tænd/sluk, lysstyrke og kontrast. Du kan desuden se projektorens statusinformationer, som fx: Video-kilde, Lydløs osv.

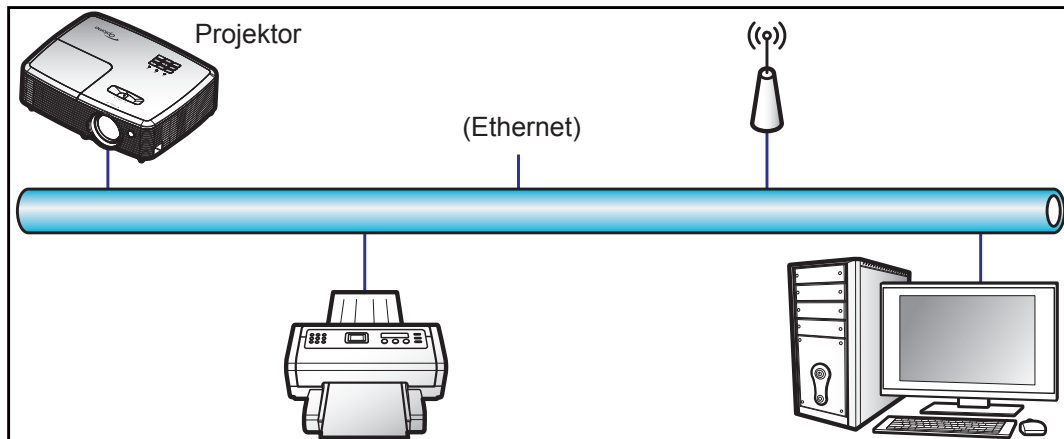

### Funktionerne til kabelforbundet LAN

Projektoren kan styres af en pc (bærbar) eller andre eksterne enheder via LAN/RJ45-porten, og den er kompatibel med Crestron/Extron/AMX (enhedsregistrering)/PJLink.

- Crestron er et registreret varemærke tilhørende Crestron Electronics Inc. i USA.
- Extron er et registreret varemærke tilhørende Extron Electronics Inc. i USA.
- AMX er et registreret varemærke tilhørende AMX LLC i USA.
- JBMIA afventer registrering af PJLink som et varemærke og logo i Japan, USA og andre lande.

Projektoren understøtter specificerede Crestron Electronics controller-kommandoer og relateret software som fx RoomView®.

<http://www.crestron.com/>

Denne projektor understøtter Extron-enheder som reference.

<http://www.extron.com/>

Denne projektor understøtter AMX (enhedsregistrering).

<http://www.amx.com/>

Denne projektor understøtter alle kommandoer fra PJLink Klasse 1 (version 1.00).

<http://pjlink.jbmia.or.jp/english/>

For mere detaljerede oplysninger om de forskellige typer eksterne enheder, som kan forbindes til LAN/RJ45-porten og styre/fjernstyre projektoren, samt tilhørende betjeningskommandoer på hver eksterne enhed, bedes du kontakte vores kundeservice direkte.

# SÅDAN BRUGES PROJEKTOREN

## LAN RJ45

1. Forbind et RJ45-kabel til RJ45-portene på projektoren og til PC'en (bærbar).

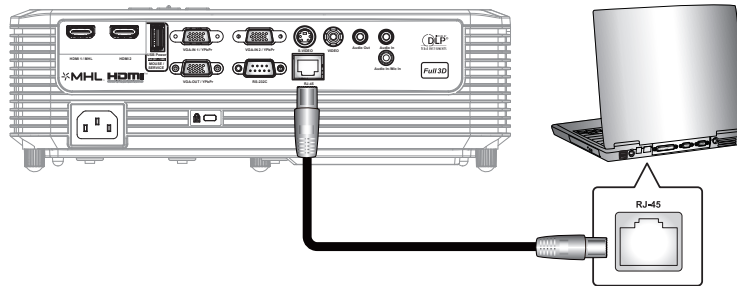

2. På pc'en (bærbar) vælges **Start > Kontrolpanel > Netværksforbindelser**.

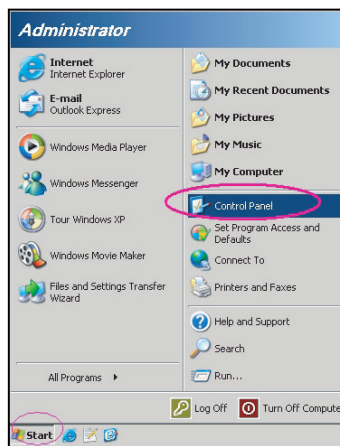

3. Højreklik på **LAN-forbindelse** og vælg **Egenskab**.

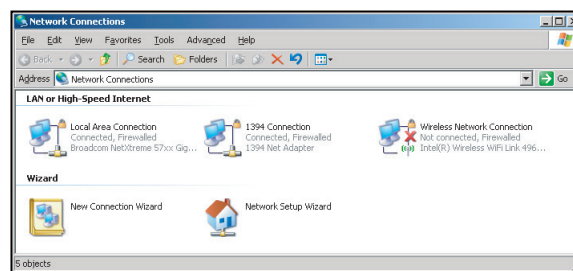

4. I vinduet **Egenskaber**, skal du vælge fanen **Generelt**, og vælg **Internet Protocol (TCP/IP)**.

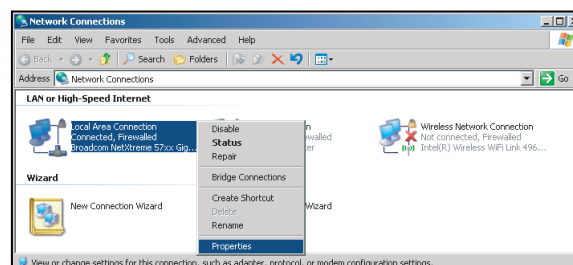



# SÅDAN BRUGES PROJEKTOREN

5. Klik på "Egenskaber".

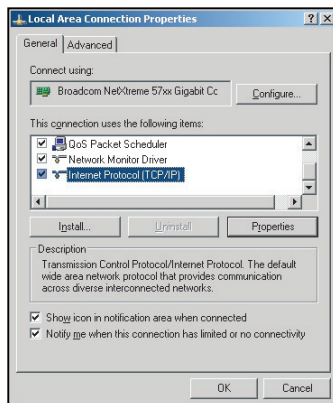

6. Indtast IP-adresse og undernetmaske, og tryk på "OK".

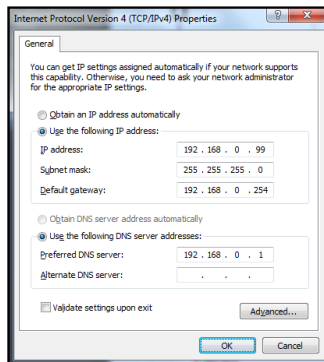

7. Tryk på knappen "Menu" på projektoren.
8. Åbn **Nettverk** > **LAN** på projektoren.
9. Indtast følgende forbindelsesparametre:
  - DHCP: AV
  - IP-adresse: 192.168.0.100
  - Netværksmaske: 255.255.255.0
  - Gateway: 192.168.0.254
  - DNS: 192.168.0.1
10. Tryk på "Enter" for at bekræfte indstillingerne.
11. Åbn en webbrowser, som fx Microsoft Internet Explorer med Adobe Flash Player 9.0 eller nyere installeret.
12. Indtast IP-adressen i adressefeltet: 192.168.0.100.



13. Tryk på "Enter".

# SÅDAN BRUGES PROJEKTOREN

Projektoren er nu konfigureret for fjernbetjening. LAN/RJ45-funktionen vises på følgende måde:

## Informationsside

Model: Optoma Tool Info Contact IT Help

**Optoma**

Projector Information

Projector Name: Optoma WXGA  
Location:   
Firmware Version:   
MAC Address: 00:50:41:7F:D4:40  
Resolution: NTSC  
Lamp Hours: 3  
Assigned to: Optoma Projector

Projector Status

Power Status: Power On  
Source: Video  
Display Mode: Cinema  
Projection: Front  
Brightness Mode: Bright  
Error Status: 0: No Error

exit

CRESTRON connected Expansion Options

## Forside

Model: Optoma Tool Info Contact IT Help

**Optoma**

Power Vol - Mute Vol +

Sources List

VGA  
Video  
HDMI 1/MHL  
HDMI 2

Menu Re-Sync  
Enter  
AV mute Source

Freeze Contrast Brightness Sharpness

CRESTRON connected Expansion Options

## Værktøjsside

Model: Optoma Tool Info Contact IT Help

**Optoma**

Crestron Control

IP Address: 192.168.0.7  
IP ID: 7  
Port: 41794  
Send

Projector

Projector Name: Optoma WXGA  
Location:   
Assigned to: Optoma Projector  
Send

DHCP  Enabled  
IP Address: 192.168.0.100  
Subnet Mask: 255.255.255.0  
Default Gateway: 192.168.0.254  
DNS Server: 192.168.0.1  
Send

User Password

Enabled  
New Password:   
Confirm:   
Send

Admin Password

Enabled  
New Password:   
Confirm:   
Send

exit

CRESTRON connected Expansion Options

## Kontakt IT-afdelingen

Title

Send

# SÅDAN BRUGES PROJEKTOREN

## RS232 med Telnet-funktion

Projektoren understøtter en alternativ RS232-kommandostyring, som kaldes "RS232 med TELNET", til LAN/RJ45 betjeningsoverfladen.

### Startvejledning til "RS232 med Telnet"

- Kontroller og hent IP-adresse i projektorens skærmmenu.
- Sørg for at din PC/bærbare har adgang til projektorens webside.
- Sørg for at slå "Windows Firewall" fra, hvis "TELNET" filtreres fra af din pc/bærbare.

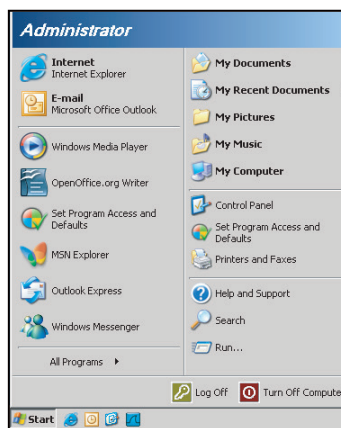

1. Vælg **Start > Alle programmer.> Tilbehør > Kommandoprompt.**

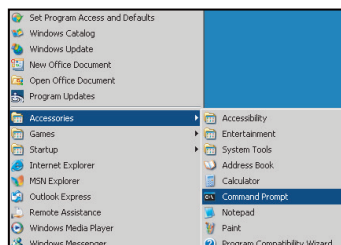

2. Indtast kommandoen i formatet som vist nedenfor:
  - telnet ttt.xxx.yyy.zzz 23 (trykket på "Enter")
  - (ttt.xxx.yyy.zzz: Projektorens IP-adresse)
3. Hvis Telnet-forbindelsen er klar, og brugeren har indtastet RS232-kommandoen, skal der herefter trykkes på "Enter", hvorefter RS232-kommandoen er klar til brug.

### Specifikationer for "RS232 med TELNET":

1. Telnet: TCP.
2. Telnet-port: 23 (for yderligere oplysninger kan du kontakte kundeservice).
3. Telnet-programmet: Windows "TELNET.exe" (konsolindstilling).
4. Manuel afbrydelse af RS232 med Telnet: Luk
5. Telnet-programmet i Windows direkte når TELNET-forbindelsen er klar.
  - Begrænsning 1 på Telnet-styring:Der er mindre end 50 bytes netværksdata til Telnet-styreprogrammer.
  - Begrænsning 2 på Telnet-styring:Der er mindre end 26 bytes til en komplet RS232-kommando til Telnet-styring.
  - Begrænsning 3 på Telnet-styring: Minimumsforsinkelsen på efterfølgende RS232-kommando skal mindst være 200 (ms).

# SÅDAN BRUGES PROJEKTOREN

## *Info-menuen*

### **Info-menuen**

Se følgende oplysningerne om projektoren:

- Regulatory
- Serial Number
- Current Input Source
- Resolution
- Refresh Rate
- Nettverksstatus
- IP-adresse
- Projektor ID
- Remote Code
- Remote code (Active)
- Skjermmodus
- Power Mode(Standby)
- Lysstyrkemodus
- Filtertimer
- Lampetid
- Firmwareversion
- Opdater

# VEDLIGEHOELDELSE

## Udskiftning af lampen

Projektoren udregner selv lampens levetid. Når lampen er ved at nå afslutningen på sin levetid, vises en advarsel på skærmen.



Når du ser denne meddelelse, skal du kontakte din lokale forhandler eller servicecenter og få udskiftet lampen hurtigst muligt. Sørg for, at projektoren har kølet ned i mindst 30 minutter, inden du udskifter lampen.



Warning: Hvis projektoren er loftmonteret, skal du være yderst forsigtig, når du åbner panelet til pæren. Det anbefales at bruge sikkerhedsbriller, når du udskifter lampen på en loftsmonteret projektor. Pas på, at der ikke falder løse dele ud af projektoren.



Warning: Lamperummet er varmt! Lad det køle ned, inden du udskifter lampen!



Warning: For at minimere risikoen for personskade, skal du undgå at tabe lampemodulet og røre ved selve lampen. Pæren kan gå i stykker og forårsage skade, hvis den tabes.

# VEDLIGEHOLDELSE

## Udskiftning af lampen (fortsat)

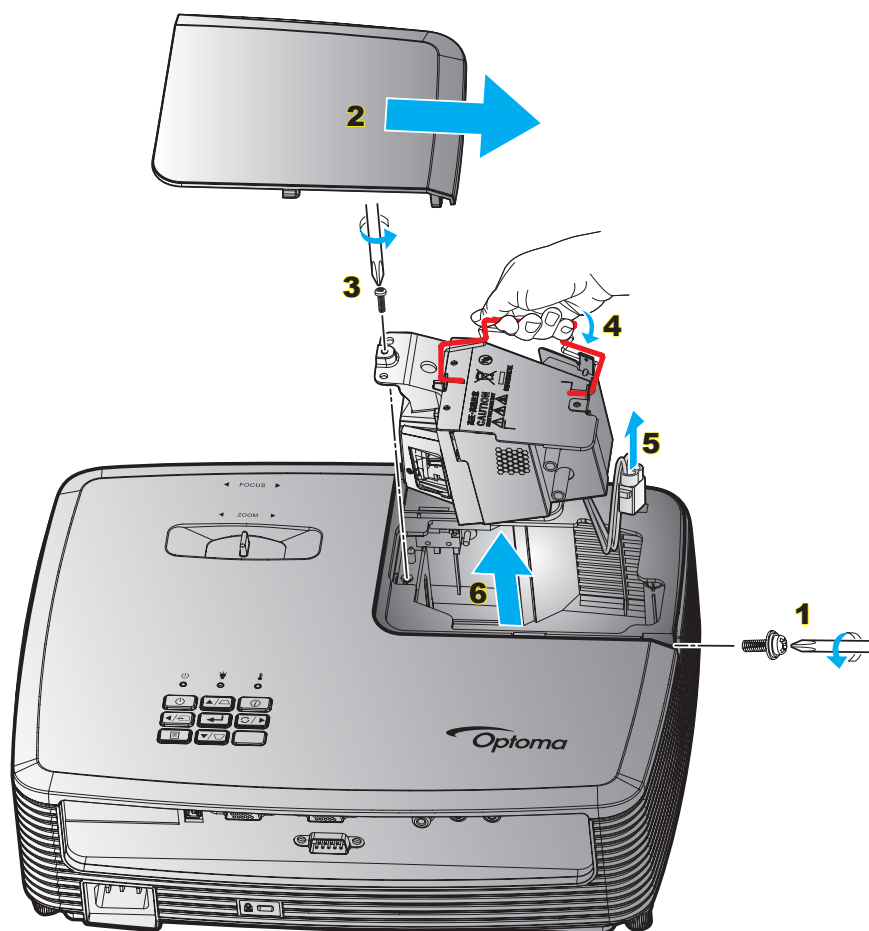

### Procedure:

1. Sluk for projektoren ved at trykke på "⏻" på fjernbetjeningen eller på projektorens tastatur.
2. Lad projektoren køle ned i mindst 30 minutter.
3. Træk stikket ud af stikkontakten.
4. Skru skruen af dækslet. **1**
5. Tag hættten af. **2**
6. Skru skruerne på lampemodulet ud. **3**
7. Løft lampehåndtaget. **4**
8. Træk ledningen til lampen ud. **5**
9. Tag forsigtigt lampemodulet ud. **6**
10. Følg vejledningerne i omvendt orden, når lampemodulet skal sættes tilbage.
11. Tænd for projektoren og nulstil lampetimeren.
12. Lampenullstilling: (i) Tryk på "Menu" → (ii) Velg "OPPSETT" → (iii) Velg "Lampeinnstillinger" → (iv) Velg "Lampenullstilling" → (v) Velg "Ja".

### Bemærk:

- Skruerne på lampedækslet og lampen kan ikke fjernes.
- Projektoren kan ikke tændes, hvis lampedækslet ikke er genanbragt på projektoren.
- Rør ikke lampeglasset. Håndolie kan få lampen til at splintre. Hvis du kom til at røre lampemodulet, skal du tørre det af med en tør klud.

# VEDLIGEHOLDELSE

## Installation og rengøring af støvfilter

### Installation af støvfilter

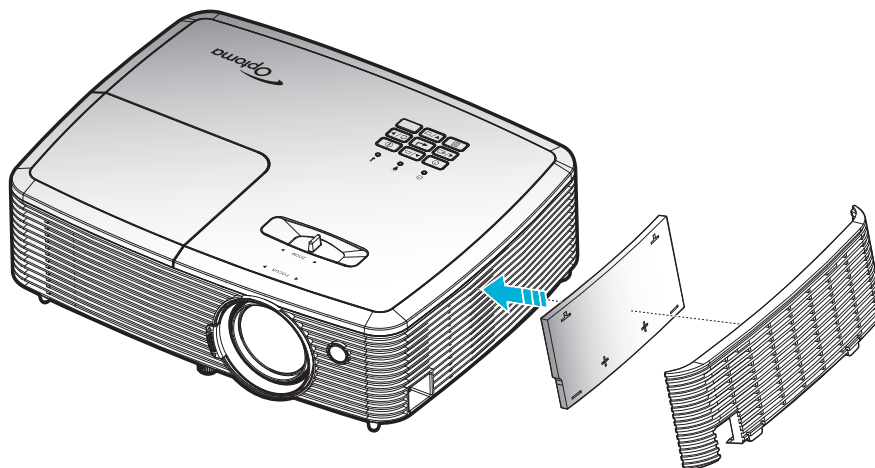

**Bemærk:** Støvfiltre er kun påkrævet/leveret i udvalgte regioner med store mængder støv.

### Rengøring af støvfilter

Det anbefales at rengøre støvfilteret hver 3. måned. Rengør det oftere hvis projektoren bliver brugt i støvede omgivelser.

Procedure:

1. Sluk for projektoren ved at trykke på "⏻" på fjernbetjeningen eller på projektorens tastatur.
2. Træk stikket ud af stikkontakten.
3. Tag forsigtigt støvfilteret af. **1**
4. Rengør eller udskift støvfilteret. **2**
5. Følg vejledningerne i omvendt orden, når støvfilteret skal sættes tilbage.

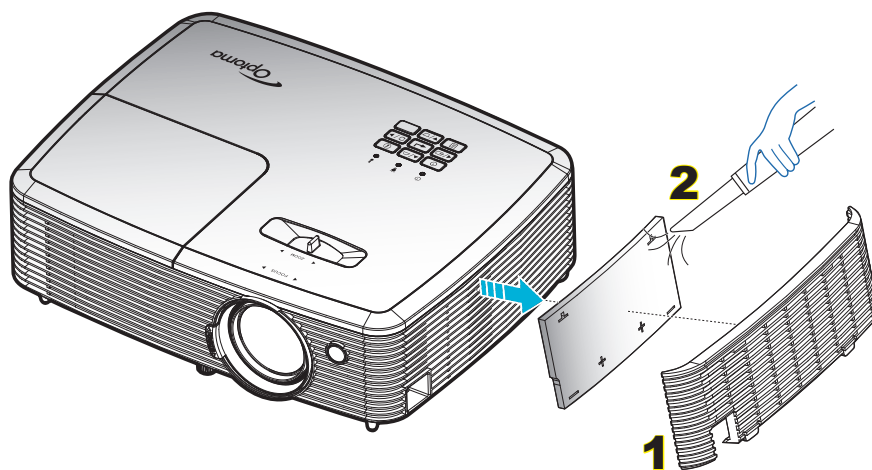

# YDERLIGERE OPLYSNINGER

## Kompatible opløsninger

### Digital kompatibilitet

B0/Etableret timing	B0/Standard timing	B0/Detaileret timing	B1/Video mode	B1/Detaileret timing
720x400 på 70Hz	SVGA:	Generisk timing:	640x480p på 60Hz	720x480p på 60Hz
640x480 på 60Hz	800x600 på 120Hz	XGA: 1024x768 på 60Hz	720x480p på 60Hz	1280x720p på 60Hz
640x480 på 67Hz	1024x768 på 120Hz	WXGA: 1280 x 800 på 60 Hz; 1280 x 720 på 60 Hz	1280x720p på 60Hz	1366x768 på 60Hz
640x480 på 72Hz	1280x800 på 60Hz	1080P: 1920x1080 på 60Hz	1920x1080i på 60Hz	1920x1080i på 50Hz
640x480 på 75Hz	1280x1024 på 60Hz		720(1440)x480i på 60Hz	1920x1080p på 60Hz
800x600 på 56Hz	1680 x 1050 på 60 Hz		1920x1080p på 60Hz	
800x600 på 60Hz	1280x720 på 60Hz		720x576p på 50Hz	
800x600 på 72Hz	1280x720 på 120Hz		1280x720p på 50Hz	
800x600 på 75Hz	1600x1200 på 60Hz		1920x1080i på 50Hz	
832x624 på 75Hz	XGA/WXGA:		720(1440)x576i på 50Hz	
1024x768 på 60Hz	1440x900 på 60Hz		1920x1080p på 50Hz	
1024x768 på 70Hz	1024x768 på 120Hz		1920x1080p på 24Hz	
1024x768 på 75Hz	1280x800 på 60Hz		1920x1080p på 30Hz	
1280x1024 på 75Hz	1280x1024 på 60Hz			
1152x870 på 75Hz	1680 x 1050 på 60 Hz			
	1280x720 på 60Hz			
	1280x720 på 120Hz			
	1600x1200 på 60Hz			
	1080P:			
	1280x720 på 60Hz			
	1280x800 på 60Hz			
	1280x1024 på 60Hz			
	1400x1050 på 60Hz			
	1600x1200 på 60Hz			
	1440x900 på 60Hz			
	1280x720 på 120Hz			
	1024x768 på 120Hz			



# YDERLIGERE OPLYSNINGER

## Analog kompatibilitet

B0/Etableret timing	B0/Standard timing	B0/Detaljeret timing	B1/Video mode	B1/Detaljeret timing
720x400 på 70Hz	SVGA:	Generisk timing:		1366x768 på 60Hz
640x480 på 60Hz	800x600 på 120Hz	XGA: 1024x768 på 60Hz		
640x480 på 67Hz	1024x768 på 120Hz	WXGA: 1280 x 800 på 60 Hz; 1280 x 720 på 60 Hz		
640x480 på 72Hz	1280x800 på 60Hz	1080P: 1920x1080 på 60Hz		
640x480 på 75Hz	1280x1024 på 60Hz			
800x600 på 56Hz	1680 x 1050 på 60 Hz			
800x600 på 60Hz	1280x720 på 60Hz			
800x600 på 72Hz	1280x720 på 120Hz			
800x600 på 75Hz	1600x1200 på 60Hz			
832x624 på 75Hz	XGA/WXGA:			
1024x768 på 60Hz	1440x900 på 60Hz			
1024x768 på 70Hz	1024x768 på 120Hz			
1024x768 på 75Hz	1280x800 på 60Hz			
1280x1024 på 75Hz	1280x1024 på 60Hz			
1152x870 på 75Hz	1680 x 1050 på 60 Hz			
	1280x720 på 60Hz			
	1280x720 på 120Hz			
	1600x1200 på 60Hz			
	1080P:			
	1280x720 på 60Hz			
	1280x800 på 60Hz			
	1280x1024 på 60Hz			
	1400x1050 på 60Hz			
	1600x1200 på 60Hz			
	1440x900 på 60Hz			
	1280x720 på 120Hz			
	1024x768 på 120Hz			

# YDERLIGERE OPLYSNINGER

## True 3D Video kompatibilitet

Indgangsopløsning	Indgangstyping	Indgangstiming		
		Indgangstiming	3D-format	3D-tilstand
Indgangsopløsning	HDMI 1.4a 3D Input	1280x720P på 50Hz	Top and Bottom	
		1280x720P på 60Hz	Top and Bottom	
		1280x720P på 50Hz	Billedpakning	
		1280x720P på 60Hz	Billedpakning	
		1920x1080i på 50 Hz	Side-om-Side (halv)	
		1920x1080i på 60 Hz	Side-om-Side (halv)	
		1920x1080P på 24 Hz	Top and Bottom	
		1920x1080P på 24 Hz	Billedpakning	
		HDMI 1.3	1920x1080i på 50Hz	
	1920x1080i på 60Hz			
	1280x720P på 50Hz			
	1280x720P på 60Hz		Side-om-Side (halv)	SBS mode er slået til
	800 x 600 på 60Hz			
	1024 x 768 på 60Hz			
	1280 x 800 på 60Hz			
	1920x1080i på 50Hz			
	1920x1080i på 60Hz			
	1280x720P på 50Hz			
1280x720P på 60Hz	Top and Bottom		TAB-tilstand slået til	
800x600 på 60Hz				
1024x768 på 60Hz				
1280x800 på 60Hz				
480i	HQFS		3D-format er billedsekvens	

### Bemærk:

- Hvis 3D-kilden er 1080p på 24 Hz, skal DMD afspille med integral multiple med 3D-funktion.
- Understøttelse af NVIDIA 3DTV kan afspilles, hvis der ikke er et patentgebyr fra Optoma. 1080i på 25 Hz og 720p på 50 Hz kører med 100 Hz. Andre 3D-formater kører med 120 Hz.
- 1080p på 24hz kører i 144Hz.

# YDERLIGERE OPLYSNINGER

## Billedstørrelse og projiceringsafstand

(XGA)

Diagonal længde på (4:3) skærm	Skærmstørrelse B x H				Projektionsafstand (D)				Forskydning (Hd)	
	(m)		(tommer)		(m)		(fod)		(m)	(tommer)
	Bredde	Højde	Bredde	Højde	Vidvinkel	Telelinse	Vidvinkel	Telelinse		
33	0,67	0,5	26,40	19,8	1,0	1,3	3,28	4,27	0,08	3,15
40	0,81	0,61	32,00	24	1,2	1,6	3,94	5,25	0,09	3,54
50	1,02	0,76	40,00	30	1,5	2,0	4,92	6,56	0,12	4,72
60	1,22	0,91	48,00	36	1,8	2,4	5,91	7,87	0,14	5,51
70	1,42	1,07	56,00	42	2,1	2,7	6,89	8,86	0,16	6,30
80	1,63	1,22	64,00	48	2,4	3,1	7,87	10,17	0,18	7,09
90	1,83	1,37	72,00	54	2,7	3,5	8,86	11,48	0,21	8,27
100	2,03	1,52	80,00	60	3,0	3,9	9,84	12,80	0,23	9,06
120	2,44	1,83	96,00	72	3,6	4,7	11,81	15,42	0,27	10,63
150	3,05	2,29	120,00	90	4,5	5,9	14,76	19,36	0,34	13,39
180	3,66	2,74	144,00	108	5,4	7,1	17,72	23,29	0,41	16,14
200	4,06	3,05	160,00	120	6,0	7,8	19,69	25,59	0,46	18,11
250	5,08	3,81	200,00	150	7,6	9,8	24,93	32,15	0,57	22,44
300	6,10	4,57	240,00	180	9,1	11,8	29,86	38,71	0,69	27,17

**Bemærk:** Zoomforholdet er 1,3x.

(WXGA)

Diagonal længde på (4:3) skærm	Skærmstørrelse B x H				Projektionsafstand (D)				Forskydning (Hd)	
	(m)		(tommer)		(m)		(fod)		(m)	(tommer)
	Bredde	Højde	Bredde	Højde	Vidvinkel	Telelinse	Vidvinkel	Telelinse		
39	0,84	0,53	33,07	20,67	1,0	1,3	3,28	4,27	0,06	2,36
40	0,86	0,54	33,92	21,2	1,0	1,3	3,28	4,27	0,07	2,76
50	1,08	0,67	42,40	26,5	1,3	1,7	4,27	5,58	0,09	3,54
60	1,29	0,81	50,88	31,8	1,5	2,0	4,92	6,56	0,10	3,94
70	1,51	0,94	59,36	37,1	1,8	2,3	5,91	7,55	0,12	4,72
80	1,72	1,08	67,84	42,4	2,0	2,7	6,56	8,86	0,13	5,12
90	1,94	1,21	76,32	47,7	2,3	3,0	7,55	9,84	0,15	5,91
100	2,15	1,35	84,80	53	2,6	3,3	8,53	10,83	0,16	6,30
120	2,58	1,62	101,76	63,6	3,1	4,0	10,17	13,12	0,20	7,87
150	3,23	2,02	127,20	79,5	3,8	5,0	12,47	16,40	0,25	9,84
180	3,88	2,42	152,64	95,4	4,6	6,0	15,09	19,69	0,30	11,81
200	4,31	2,69	169,60	106	5,1	6,7	16,73	21,98	0,34	13,39
250	5,38	3,37	212,00	132,5	6,4	8,3	21,00	27,23	0,41	16,14
300	6,46	4,04	254,40	159	7,7	10,0	25,26	32,81	0,50	19,69

**Bemærk:** Zoomforholdet er 1,3x.

# YDERLIGERE OPLYSNINGER

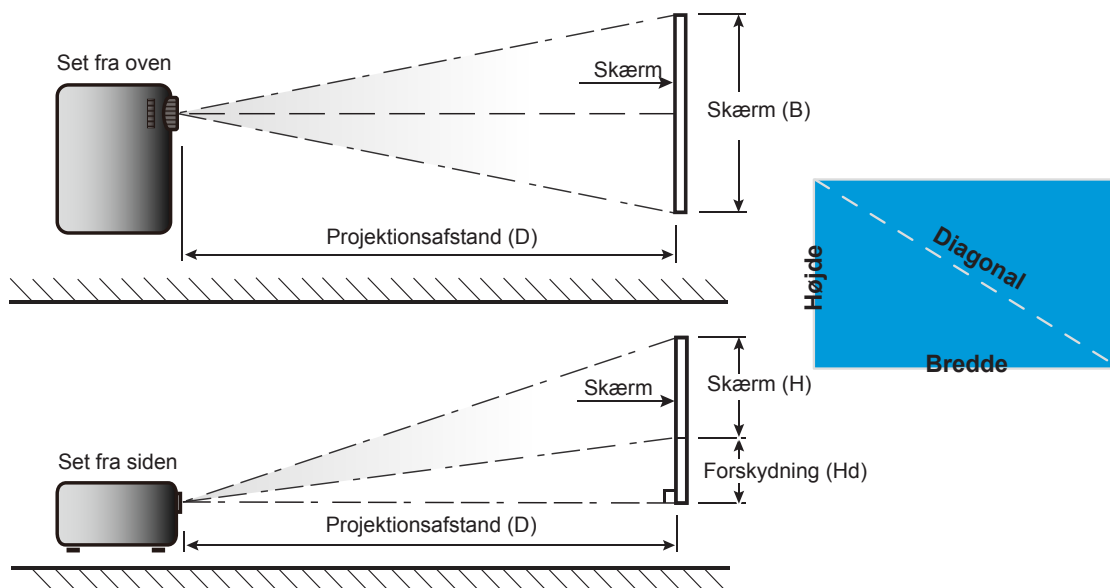

# YDERLIGERE OPLYSNINGER

## Projektormål og Loftmontering

1. For at undgå skader på din projektor, skal du bruge Optoma loftmonteringssettet.
2. Hvis du ønsker at anvende et tredjeparts loftmonteringsæt skal du sikre dig, at de anvendte skrue til montering af projektoren på beslaget opfylder følgende specifikationer:
  - Skruetype: M4\*3
  - Minimum skruelængde: 10 mm

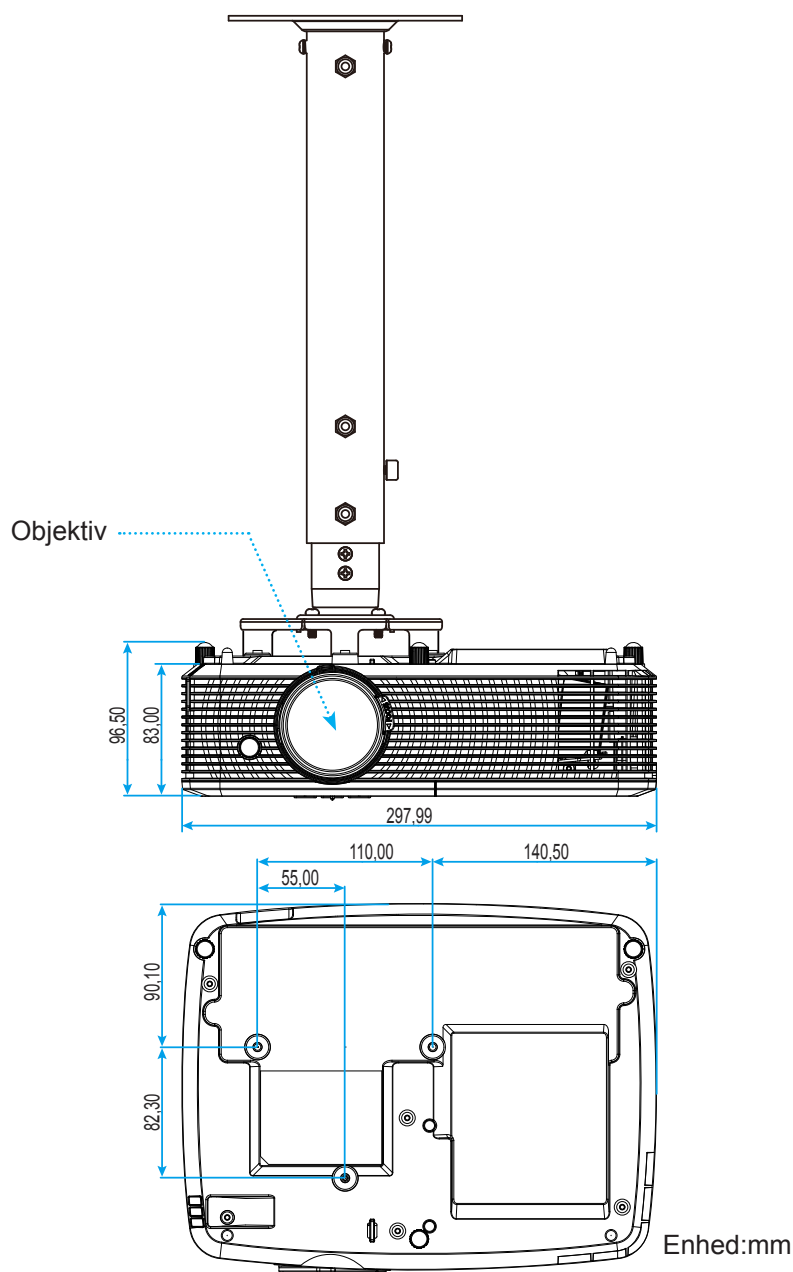

**Bemærk:** Bemærk, at skaderopstået på grund af forkert installation, ikke dækkes af garantien.



Advarsel:

- Hvis du køber et loftmonteringsæt fra en anden virksomhed, skal du bruge den rigtige skruestørrelse. Skruestørrelsen afhænger af monteringspladens tykkelse.
- Der skal være mindst 10 cm mellemrum mellem loftet og projektorens bund.
- Installer ikke projektoren i nærheden af en varmekilde.







# YDERLIGERE OPLYSNINGER

## IR-fjernbetjening 1 koder



Knapforklaring	Beskrivelse	Nøglekode
Tænd/sluk	Tryk for at tænde / slukke projektoren.	81
Frys	Tryk for at fryse billedet.	8B
Forhold	Tryk for at ændre aspektforhold på det viste billede.	98
AV Lydløs	Tryk for at tænde/slukke for projektorens indbyggede højttaler.	8A
Trapezkorrektion+/ op	<ul style="list-style-type: none"> <li>Bruges til at justere for billedforvrængningen, forårsaget af projektorens hældning.</li> <li>Trykkes for at gå opad.</li> </ul>	C6
Demp	Tryk for at slå lyden fra / til midlertidigt.	92
Venstre/Lydstyrke-	<ul style="list-style-type: none"> <li>Trykkes for at skru ned for lydstyrken.</li> <li>Trykkes for at gå til venstre.</li> </ul>	C8
Indtast	Bekræft det valgte punkt.	-C5 (til skærmmenuen) -CA (til emulering af USB-musen via USB)
Højre/Lydstyrke+	<ul style="list-style-type: none"> <li>Trykkes for at skru op for lydstyrken.</li> <li>Trykkes for at gå til højre.</li> </ul>	C9
Meny	Tryk for at åbne og lukke skærmmenuerne på projektoren.	88
Nedad/ Trapezkorrektion-	<ul style="list-style-type: none"> <li>Bruges til at justere for billedforvrængningen, forårsaget af projektorens hældning.</li> <li>Trykkes for at gå nedad.</li> </ul>	C7

# YDERLIGERE OPLYSNINGER

Knapforklaring		Beskrivelse	Nøglekode
3D		Tryk for manuelt at vælge en 3D-tilstand, der passer med dit 3D-indhold.	93
HDMI		Tryk for at vælge HDMI-kilde.	86
VGA		Tryk for at vælge VGA-kilde.	8E
Video		Trykkes for at vælge videokilde.	CE
Kilde		Tryk for at vælge et indgangssignal.	C3
Lysstyrkemodus		Tryk for automatisk at justere billedets lysstyrke, så du opnår den optimale kontrast.	87
Synkroniser igen		Synkroniserer automatisk projektoren med indgangskilden.	C4

# YDERLIGERE OPLYSNINGER

## IR-fjernbetjening 2 koder



Nøgle	Nøglekode	Definition af printnøgle	Beskrivelse	
Tænd/sluk		81	Tænd/sluk	Tryk for at tænde / slukke projektoren.
Omskifter		3E	Omskifter	Tryk for at slå USB-musen til / fra.
Blank skærm / lyd fra		8A		Tryk for at skjule / vise skærbillede, og for at slå lyden fra / til.
Frys		8B	Frys	Tryk for at fryse billedet.
Demp		92		Tryk for at slå lyden fra / til midlertidigt.
Venstre museklik	L	CB	L	Bruges som venstre museklik.
Højre museklik	R	CC	R	Bruges som højre museklik.
Fire-vejs vælgertaster		C6	Op-pil	Brug ▲ ▼ ◀ ▶ for at vælge punkter eller udføre justeringer til dine valg.
		C8	Venstre-pil	
		C9	Højre-pil	
		C7	Ned-pil	
Indtast		C5	Indtast	Bekræft det valgte punkt.
		CA	Indtast	



# YDERLIGERE OPLYSNINGER

Nøgle		Nøglekode	Definition af printnøgle	Beskrivelse
Page -		C2	Page -	Tryk for at gå en side ned.
Laser		N/A	Laser	Bruges som laserpegepind.
Page +		C1	Page +	Tryk for at gå en siden op.
V. Keystone		85	Keystone+	Bruges til at justere for billedforvrængningen, forårsaget af projektorens hældning.
		84	Keystone-	
Volum		8C	Volum +	Trykkes for at skrue op /ned for lydstyrken.
		8F	Volum -	
Billedforhold / 1		98	/ 1	<ul style="list-style-type: none"> <li>Tryk for at ændre aspektforhold på det viste billede.</li> <li>Bruges som nummer "1" på et taltastatur.</li> </ul>
Meny / 2		88	Meny / 2	<ul style="list-style-type: none"> <li>Tryk for at åbne og lukke skærmmenuerne på projektoren.</li> <li>Bruges som nummer "2" på et taltastatur.</li> </ul>
3D / 3		93	3D / 3	<ul style="list-style-type: none"> <li>Tryk for manuelt at vælge en 3D-tilstand, der passer med dit 3D-indhold.</li> <li>Bruges som nummer "3" på et taltastatur.</li> </ul>
HDMI / 4		86	HDMI/4	<ul style="list-style-type: none"> <li>Tryk for at vælge HDMI-kilde.</li> <li>Bruges som nummer "4" på et taltastatur.</li> </ul>
VGA / 5		D0	VGA/5	<ul style="list-style-type: none"> <li>Tryk for at vælge VGA-kilde.</li> <li>Bruges som nummer "5" på et taltastatur.</li> </ul>
Video / 6		D1	Video / 6	<ul style="list-style-type: none"> <li>Tryk for at vælge komposit videokilde.</li> <li>Bruges som nummer "6" på et taltastatur.</li> </ul>
Bruker 1 / 7; Bruker 2 / 8; Bruker 3 / 9		D2	Bruker 1/7	<ul style="list-style-type: none"> <li>Brugerdefinerede taster. Se side 41 for opsætning.</li> <li>Bruges som henholdsvis nummer "7", "8" og "9" på et taltastatur.</li> </ul>
		D3	Bruker 2/8	
		D4	Bruker 3/9	
Kilde		C3	Kilde	Tryk for at vælge et indgangssignal.
Lysstyrkemode / 0		96	/ 0	<ul style="list-style-type: none"> <li>Tryk for automatisk at justere billedets lysstyrke, så du opnår den optimale kontrast.</li> <li>Bruges som nummer "0" på et taltastatur.</li> </ul>
Synkroniser igen		C4	Synkroniser igen	Tryk for automatisk at synkronisere projektoren med indgangskilden.

# YDERLIGERE OPLYSNINGER

## Fejlfinding

Hvis du oplever et problem med din projektor, bør du læse følgende information. Hvis problemet vedvarer skal du kontakte din lokale forhandler eller vores servicecenter.

### Billedproblemer

- ❓ *Ingen bilder vises på skærmen.*
  - Sørg for, at alle kabler og strømstik er korrekt og sikkert forbundet, som beskrevet i afsnittet "Installation".
  - Kontroller, at forbindelsesstikkens ben ikke er bøjedede eller brækkede.
  - Sjekk at projektorlampen er forsvarlig monteret. Der henvises til afsnittet "Udskiftning af lampe".
  - Sørg for, at funktionen "AV demp" ikke er slået til.
  
- ❓ *Billedet er ude af fokus*
  - Juster projektorlinsens fokusering.
  - Kontroller, at projiceringsskærmen befinder sig indenfor den nødvendige afstand fra projektoren. (Se side 59-60).
  
- ❓ *Billedet udstrækkes, når der afspilles en dvd i 16:9*
  - Når du spiller anamorforisk dvd eller 16:9 dvd, viser projektoren det bedste billede i 16: 9-format på projektorens side.
  - Hvis du afspiller dvd i LBX-format, ændres formatet til LBX i projektorens skærmmenu.
  - Hvis du afspiller dvd i formatet 4:3, ændres formatet til 4:3 i projektorens skærmmenu.
  - Sæt billedformatet på din dvd-afspiller til 16:9 (bred).
  
- ❓ *Bildet er for lite eller for stort*
  - Juster zoom-knappen på toppen af projektoren.
  - Flytt projektoren nærmere eller længre fra skærmen.
  - Tryk på "Menu" på projektorens panel, gå til "Skjerm-->Aspect Ratio". Prøv med forskellige indstillinger.
  
- ❓ *Billedet har skæve sider:*
  - Hvis det er muligt, skal du omplacere projektoren således, at den er centreret på skærmen og under undersiden af skærmen.
  - Brug "Skjerm-->Keystone" fra skærmmenuen til at lave en justering.
  
- ❓ *Billedet er spejlvendt*
  - Velg "OPPSETT-->Projeksjon" fra skærmmenuen og juster projektions retningen.
  
- ❓ *Uklart dobbeltbillede*
  - Tryk på knappen "3D" for at skifte til "AV" for at undgå, at normale 2D-billeder er uklare dobbeltbilleder.

# YDERLIGERE OPLYSNINGER

## *To billeder, side-om-side format*

- Tryk på knappen "3D" for at skifte til "SBS", således at indgangssignalet er HDMI 1.3 2D 1080i side-om-side.

## *Billedet vises ikke i 3D*

- Kontroller, at 3D-brillernes batteri ikke er afladt.
- Kontroller, at 3D-brillerne er tændt.
- Hvis indgangssignalet er HDMI 1.3 2D (1080i side-om side halv), skal du trykke på knappen "3D" og skifte til "SBS".

## **Andre problemer**

### *Projektoren reagerer ikke på nogle af knapperne*

- Hvis det er muligt, skal du slukke for projektoren, og derefter fjerne strømledningen og vente i mindst 20 sekunder, inden du tilslutter den igen.

### *Lampen sprænger eller giver en poppende lyd*

- Når lampen når enden af dens levetid, vil den sprænge, og kan afgive et stort knald. Sker dette, vil projektoren ikke kunne tændes igen, før lampen er udskiftet. For at udskifte lampen skal du følge procedurerne i "Udskiftning af lampen" på side 53-54.

## **Problemer med fjernbetjening**

### *Hvis fjernbetjeningen ikke virker, skal du*

- Sørg for at fjernbetjeningens vinkel er indenfor  $\pm 15^\circ$  af den infrarøde modtager på projektoren.
- Sørg for, at der ikke er nogen forhindringer mellem fjernbetjeningen og projektoren. Du må højst være 6 m væk fra projektoren.
- Sørg for, at batterierne er indsat korrekt.
- Udskift batterierne, hvis de er afladte.

# YDERLIGERE OPLYSNINGER









## Advarselsindikator

Når advarselsindikatorerne (se nedenfor) vises, slukker projektoren automatisk:

- Lysindikatoren "LAMP" lyser rød, og hvis indikatoren "Tænd/Standby" blinker rødt.
- Lysindikatoren "TEMP" lyser rød, og hvis indikatoren "Tænd/Standby" blinker rødt. Dette angiver, at projektoren er overophedet. Under normale forhold kan der tændes for projektoren igen.
- Lysindikatoren "TEMP" blinker rød, og hvis indikatoren "Tænd/Standby" blinker rødt.

Træk strømkablet ud af projektoren, vent i 30 sekunder og prøv derefter igen. Hvis advarselsindikatoren lyser eller blinker, skal du kontakte det nærmeste servicecenter for hjælp.

## LED-meddelelser

Meddelelsen	  Strømlys	  Strømlys	  TEMP-indikatoren	  Lampe-indikatoren
	(Rød)	(Grøn eller Blå)	(Rød)	(Rød)
Standby-tilstand (Strømløst)	Lyser konstant			
Standbytilstand (Indbrændning)	Blinker (0,5 sek. slukket / 0,5 sek. tændt)	Blinker (0,5 sek. slukket / 0,5 sek. tændt)	Blinker (0,5 sek. slukket / 0,5 sek. tændt)	Blinker (0,5 sek. slukket / 0,5 sek. tændt)
Tænder (opvarmning)		Blinker (0,5 sek. slukket / 0,5 sek. tændt)		
Indbrændning (Advarsel)		Blinker		
Tænd (Indbrændning)		Blinker (0,5 sek. slukket / 0,5 sek. tændt)		
Tænd og lampen lyser		Lyser konstant		
Slukker (køler af)		Blinker (0,5 sek. slukket / 0,5 sek. lys). Tilbage til konstant rødt lys, når ventilatorerne stopper.		
Indbrændning (Køling)		Blinker		
Quick Resume (100 sek.)		Blinker (0,25 sek. slukket / 0,25 sek. tændt)		
Fejl (overophedning)	Blinker		Lyser konstant	
Fejl (Viftefejl)	Blinker		Blinker	
Fejl (lampefejl)	Blinker			Lyser konstant

- Slukker:



# YDERLIGERE OPLYSNINGER

- Lampevarsel:



- Temperaturadvarsel:



- Ventilationsfejl:

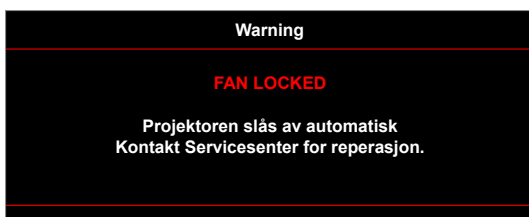

- Ikke indenfor skjermens rækkevidde:

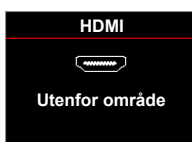

- Advarsel om slukning:

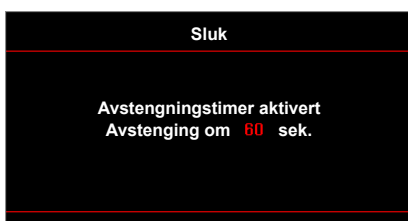

- Sikkerhetstidsalarm:



# YDERLIGERE OPLYSNINGER

## Specifikationer

Optisk	Beskrivelse
Original opløsning	XGA / WXGA
Objektiv	- Manuel zoom og manuel fokus
Billedstørrelse (diagonal)	22,9-252" (overdrive til 300")
Projiceringsafstand	1-10 meter (fokusområde) (overdrive til 12m)

Elektrisk	Beskrivelse
Indgangsstik	- HDMI 1.4a - HDMI 1.4a + MHL (v2.1) - VGA-IN (YPbPr / RGB) - Lyd 3,5 mm - S-Video
Udgange	- VGA - Lyd 3,5 mm - USB-A-strøm
Control	- RS232 - USB-mus/tjeneste
Farvegengivelse	1073,4 millioner farver
Scanningshastighed	- Horisontal scanningshastighed: 15,375~91,146 KHz - Vertikal scanningshastighed: 50-85 Hz (120 Hz på projektorer med 3D-funktion)
Indbyggede højttalere	Ja, (2W/16W)
Strømkrav	100 - 240V AC 50/60Hz
Indgangsstrøm	2,8-1,0 A

Mekaniske forhold	Beskrivelse
Installationsretning	Forfra, Bagfra, Loft - forfra, Bagfra - foroven
Mål	- 298 mm (B) x 230 mm (D) x 83 mm (H) (uden fødder) - 298 mm (B) x 230 mm (D) x 96,5 mm (H) (med fødder)
Vægt	2,5 kg
Miljøforhold	Brug i 5-40°C, luftfugtighed 10-85 % (ikke-kondenserende)

**Bemærk:** Alle specifikationer kan ændres uden varsel.



# YDERLIGERE OPLYSNINGER

## Optomas globale kontorer

For service og support, kontakt venligst dit lokale kontor.



### USA

3178 Laurelview Ct.  
Fremont, CA 94538, USA  
www.optomausa.com

 888-289-6786  
 510-897-8601  
 [services@optoma.com](mailto:services@optoma.com)



### Canada

3178 Laurelview Ct.  
Fremont, CA 94538, USA  
www.optomausa.com

 888-289-6786  
 510-897-8601  
 [services@optoma.com](mailto:services@optoma.com)

### Latin America

3178 Laurelview Ct.  
Fremont, CA 94538, USA  
www.optomausa.com

 888-289-6786  
 510-897-8601  
 [services@optoma.com](mailto:services@optoma.com)



### Europa

42 Caxton Way, The Watford Business Park  
Watford, Hertfordshire,  
WD18 8QZ, UK  
www.optoma.eu  
Service Tel: +44 (0)1923 691865

 +44 (0) 1923 691 800  
 +44 (0) 1923 691 888  
 [service@tsc-europe.com](mailto:service@tsc-europe.com)



### Benelux BV

Randstad 22-123  
1316 BW Almere  
The Netherlands  
www.optoma.nl

 +31 (0) 36 820 0252  
 +31 (0) 36 548 9052



### Frankrig

Bâtiment E  
81-83 avenue Edouard Vaillant  
92100 Boulogne Billancourt, France

 +33 1 41 46 12 20  
 +33 1 41 46 94 35  
 [savoptoma@optoma.fr](mailto:savoptoma@optoma.fr)



### Spain

C/ José Hierro,36 Of. 1C  
28522 Rivas VaciaMadrid,  
Spain

 +34 91 499 06 06  
 +34 91 670 08 32



### Tyskland

Wiesenstrasse 21 W  
D40549 Düsseldorf,  
Germany

 +49 (0) 211 506 6670  
 +49 (0) 211 506 66799  
 [info@optoma.de](mailto:info@optoma.de)

### Scandinavien



Lerpeveien 25  
3040 Drammen  
Norway

 +47 32 98 89 90  
 +47 32 98 89 99  
 [info@optoma.no](mailto:info@optoma.no)

PO.BOX 9515  
3038 Drammen  
Norway

### Korea

WOOMI TECH.CO.,LTD.  
4F, Minu Bldg.33-14, Kangnam-Ku,  
Seoul,135-815, KOREA  
korea.optoma.com

 +82+2+34430004  
 +82+2+34430005



### Japan

東京都足立区綾瀬3-25-18  
株式会社オーエス  
コンタクトセンター:0120-380-495

 [info@os-worldwide.com](mailto:info@os-worldwide.com)  
[www.os-worldwide.com](http://www.os-worldwide.com)



### Taiwan

12F., No.213, Sec. 3, Beixin Rd.,  
Xindian Dist., New Taipei City 231,  
Taiwan, R.O.C.  
www.optoma.com.tw

 +886-2-8911-8600  
 +886-2-8911-6550  
 [services@optoma.com.tw](mailto:services@optoma.com.tw)  
[asia.optoma.com](http://asia.optoma.com)



### Hong Kong

Unit A, 27/F Dragon Centre,  
79 Wing Hong Street,  
Cheung Sha Wan,  
Kowloon, Hong Kong

 +852-2396-8968  
 +852-2370-1222  
[www.optoma.com.hk](http://www.optoma.com.hk)

### Kina

5F, No. 1205, Kaixuan Rd.,  
Changning District  
Shanghai, 200052, China

 +86-21-62947376  
 +86-21-62947375  
[www.optoma.com.cn](http://www.optoma.com.cn)

