

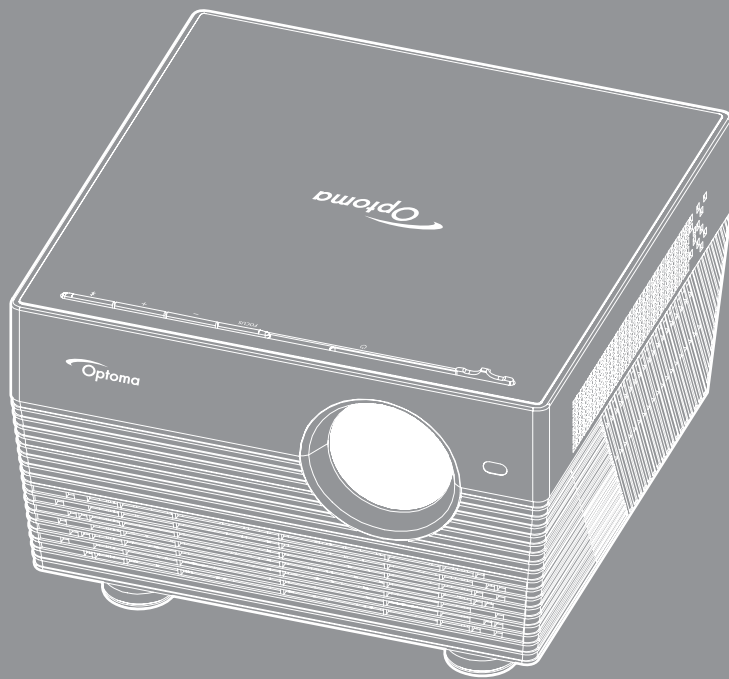

# DLP® 投影机





# 目录

<b>安全</b> .....	<b>4</b>
重要安全事项 .....	4
3D安全信息 .....	5
版权 .....	6
免责声明 .....	6
商标 .....	6
FCC .....	6
针对欧盟国家的符合性声明 .....	7
WEEE .....	7
<b>简介</b> .....	<b>8</b>
包装概览 .....	8
标配附件 .....	8
可选附件 .....	8
产品概览 .....	9
连接 .....	10
键盘 .....	10
红外线遥控器 .....	11
Bluetooth遥控器 .....	12
<b>放置和安装</b> .....	<b>14</b>
安装投影机 .....	14
将输入源连接到投影机 .....	15
调整投影机图像 .....	16
遥控器设置 .....	18
<b>使用投影机</b> .....	<b>20</b>
打开/关闭投影机电源 .....	20
选择输入源 .....	23
将投影机用作无线扬声器 .....	24
配置投影机设置 .....	26
主画面概述 .....	37
访问所有应用程序 .....	38
将投影机注册到Device Cloud .....	39
播放多媒体文件 .....	40
更换OSD语言 .....	51
更新投影机固件 .....	52
配置网络设置 .....	53
选择时区 .....	57

## 附加信息 ..... 58

兼容分辨率.....	58
图像尺寸和投影距离.....	59
投影机尺寸和吊顶安装.....	60
红外线遥控代码.....	61
Bluetooth遥控代码.....	62
故障处理.....	63
LED点亮信息.....	65
规格.....	67
在智能家庭中配置投影机.....	68
Optoma全球办事机构.....	72

# 安全

	等边三角形内带箭头的电闪符号旨在警示用户：产品内部有未绝缘的“危险电压”，存在人员触电危险。
	等边三角形内的惊叹号符号旨在警示用户：注意设备上标注的重要操作和维护（维修）文字说明。

请遵循本用户指南中的所有警告、预防措施以及所推荐的维护事项。

## 重要安全事项

- RG1 IEC 62471-5:2015.
- 不要阻塞任何通风口。为防止投影机过热以保证其可靠进行，建议将投影机安装在通风良好的位置。例如，不要将投影机放置在杂乱的咖啡桌、沙发、床等上面。不要将投影机放置在空气流通不畅的狭小空间内，如书柜或壁橱中。
- 为降低火灾和/或触电危险，切勿使本投影机遭受雨淋或受潮。不要安装在热源附近，如散热器、加热器、火炉或其它产生热量的设备（如放大器）。
- 不要让物品或液体进入投影机。否则，可能接触到危险电压点和短路部件，导致火灾或电击。
- 请勿在如下条件下使用：
  - 温度过高、过低或极潮湿的环境中。
    - (i) 确保室内环境温度在5°C ~ 40°C之间
    - (ii) 相对湿度为10% ~ 85%
  - 易受大量灰尘和泥土侵袭的区域。
  - 任何产生强磁场的设备附近。
  - 阳光直接照射。
- 如果本机已物理损坏或者使用不慎，请勿继续使用本机。物理损坏/使用不慎包括（但不限于）：
  - 本机掉落。
  - 电源线或插头损坏。
  - 液体溅落到投影机上。
  - 投影机遭受雨淋或受潮。
  - 异物掉入投影机内或者内部元件松动。
- 请勿将投影机放在不平稳的表面上。投影机可能坠落，并可能导致人员受伤或投影机损坏。
- 请勿在运行期间遮挡投影机镜头发出的光束。光束会使物体变热并可能融化，进而造成灼伤或起火。
- 请勿打开或者拆卸本投影机，以免发生触电。
- 不要尝试自行维修本机。打开或卸下机壳时存在危险电压或其它危险。在送修本机前，请先与Optoma联系。
- 留意投影机外壳上的安全标志。
- 本机只应由相关服务人员进行修理。
- 仅使用制造商指定的连接件/附件。

- 请勿在运行期间直接注视投影机镜头。亮光可能会伤害您的眼睛。
- 关闭投影机时，请确保先完成散热过程，然后再拔掉电源线。投影机需要90秒钟散热时间。
- 在清洁产品前，关闭电源并从交流电源插座上拔掉电源线。
- 使用蘸有中性洗涤剂的柔软干布擦拭主机外壳。请勿使用擦洗剂、石蜡或者溶剂擦拭设备。
- 如果本产品长期不用，应从交流插座中拔下电源插头。
- 请勿将投影机安放在容易震动或碰撞的地方。
- 请勿用手直接触摸镜头。
- 在存放之前，取出遥控器电池。如果电池长时间留在遥控器内，可能会漏液。
- 请勿在可能存在油烟或香烟烟雾的地方使用或存放投影机，否则可能会影响投影机的性能。
- 安装投影机时请采用正确的方式，非标准安装可能影响投影机的性能。
- 使用电源线或电涌保护器。断电和电压低会造成设备损坏。

## 3D安全信息

在您或您的孩子使用3D功能之前，请留意所有警告以及推荐的预防措施。

### 警告

儿童和青少年可能更易受到与观看 3D 相关的健康问题的影响，因此，在观看这些图像时，应严格监督。

## 光敏性癫痫警告与其它健康风险

- 有些观看者在观看某类投影机画面或视频游戏中包含的一些闪烁图像或光线时，可能会造成癫痫发作或突发。如果您有癫痫病或家族病史，请在使用 3D 功能之前，向医疗专家咨询。
- 即使那些没有癫痫病或家族病史的人，也有可能由于不明原因造成癫痫发作。
- 孕妇、老人、严重病人以及严重失眠或醉酒者应避免使用本设备的 3D 功能。
- 如果您出现以下任何症状，请立即停止观看 3D 画面并向医疗专家咨询：(1) 视力改变 (2) 轻度头痛 (3) 头晕 (4) 非随意运动，如眼或肌肉颤搐 (5) 神经错乱 (6) 恶心 (7) 意识丧失 (8) 痉挛 (9) 抽筋 (10) 方向知觉丧失。儿童和青少年可能比成年人更易出现这些症状。家长应监督孩子和询问他们是否出现这些症状。
- 观看 3D 投影也可能造成运动病、后知觉效应、眼睛疲劳和姿势稳定性下降。建议用户在观看期间经常休息一下，以降低这些情况出现的可能性。如果您的眼睛感觉疲劳或干涩，或您出现上述任何症状，请立即停止观看，在症状减轻后的至少 30 分钟内不要再继续观看。
- 长时间离屏幕太近观看 3D 投影会损害您的视力。理想的观看距离至少应是屏幕高度的三倍。建议观看者的眼睛与屏幕持平。
- 长时间戴 3D 眼镜观看 3D 投影会造成头疼或疲劳。如果您出现头疼、疲劳或头晕等情况，请停止观看 3D 投影，休息一下。
- 不要将 3D 眼镜用于观看 3D 投影之外的任何用途。
- 戴 3D 眼镜用于其它用途（一般观赏、太阳镜、护目镜等）会对您的身体造成损害或降低您的视力。
- 对于有些观看者，观看 3D 投影会造成方向知觉丧失。因此，不要将 3D 投影机放在开放的楼梯间、线缆或其它会翻倒、绊人、被碰倒、摔坏或跌落的其它物体的附近。

## 版权

本出版物（包括所有照片、插图和软件）受国际版权法律保护，保留所有权利。未经作者书面同意，不得复制本手册及其包含的任何材料。

版权所有© 2018

## 免责声明

本手册中的信息如有变更，恕不另行通知。制造商对本文的内容不提供任何陈述或担保，特别放弃对于适销性和针对特定目的的适用性的任何隐含担保。制造商保留修订本出版物以及不定期变更其内容、且无须向任何人通知此类修订或变更的权利。

## 商标

Kensington是ACCO Brand Corporation在美国注册的商标，并且在全球其他国家/地区已经注册或正在申请。

HDMI、HDMI标志和High-Definition Multimedia Interface是HDMI Licensing LLC在美国和其他国家/地区的商标或注册商标。

DLP®、DLP Link和DLP标志是Texas Instruments的注册商标，BrilliantColor™是Texas Instruments的商标。



其制造已取得Dolby Laboratories许可。

Dolby、Dolby Audio和双D标志是Dolby Laboratories的商标。

本手册中使用的所有其他产品名称是其各自所有者的资产，均已获得公认。

## FCC

本设备经检测，符合FCC规则第15部分中关于B级数字设备的限制规定。这些限制旨在为居民区安装提供防止有害干扰的合理保护。本设备会产生、使用和辐射无线电频率能量，如果不遵照说明进行安装和使用，可能会对无线电通信产生有害干扰。

但是，不能保证在特定安装条件下不会出现干扰。如果本设备确实对无线电或电视接收造成了有害干扰（可通过关闭和打开设备电源来确定），建议用户采取以下一项或多项措施来消除干扰：

- 调节接收天线的方向或位置。
- 增大设备与接收器之间的距离。
- 将此设备和接收设备连接到不同电路的电源插座上。
- 向代理商或有经验的无线电/电视技术人员咨询以获得帮助。

## 注意事项：屏蔽线缆

连接其它计算设备时必须使用屏蔽线缆，以确保符合FCC管制要求。

### 小心

如果未经制造商明确许可进行任何变更或修改，会导致用户失去由联邦通信委员会授予的使用此设备的资格。

### 运行条件

本设备符合FCC规则第15部分的要求。本设备在运行时符合下面两个条件：

1. 本设备不会产生有害干扰
2. 本设备必须能够承受受到的干扰，包括会造成操作异常的干扰。

### 注意事项：加拿大用户

此B级数字设备符合加拿大ICES-003的要求。

Remarque à l'intention des utilisateurs canadiens

Cet appareil numérique de la classe B est conforme à la norme NMB-003 du Canada.

## 针对欧盟国家的符合性声明

- EMC 指令 2014/30/EC (包含修正内容)
- 低压指令2014/35/EC
- R & TTE 指令 1999/5/EC (如果产品具备 RF 功能)

## WEEE



### 废弃说明

废弃时请勿将此电子设备投入垃圾箱。为减少污染和在最大程度上保护地球环境，请将其回收利用。

# 简介

## 包装概览

小心地打开包装，检查下面列出的标配附件是否齐全。由于型号、规格、以及购买地域的不同，有些选配附件可能不提供。请确认您的购买地点。有些附件可能因地域不同而异。

保修卡仅在部分特定地域提供。有关详情，请咨询您的经销商。

## 标配附件

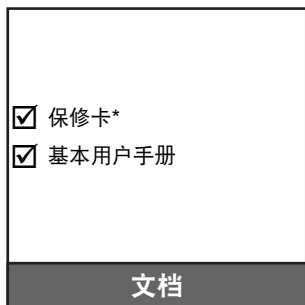
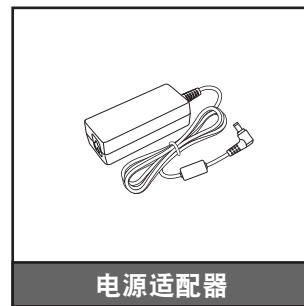
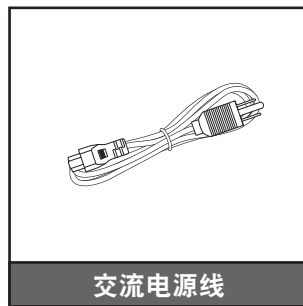

### 注意：

- 遥控器在出厂时装有电池。
- 根据地区实际的遥控器可能会不同。
- \* 如需欧洲保修信息，请访问[www.optoma.com](http://www.optoma.com)。

## 可选附件

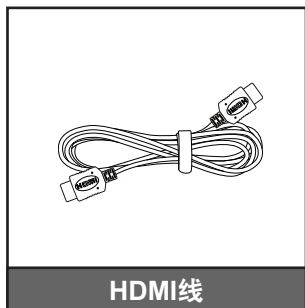

**注意：** 可选附件因型号、规格、以及地域不同而异。



# 简介

## 产品概览

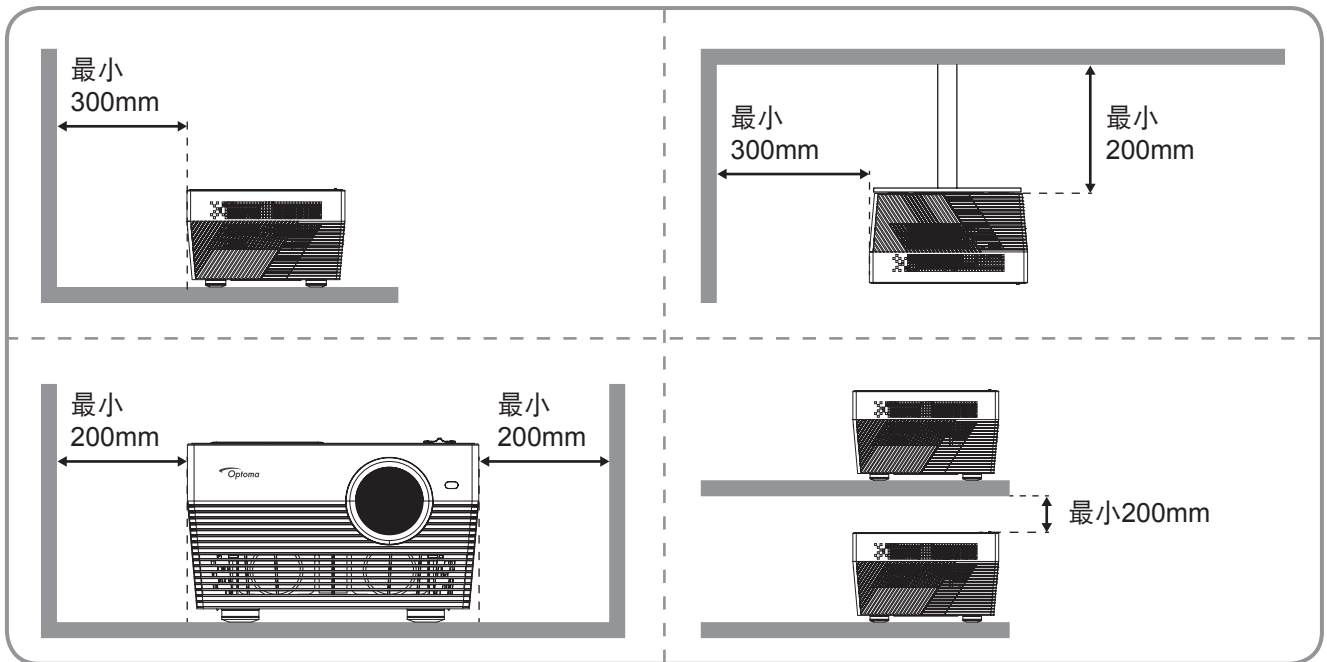
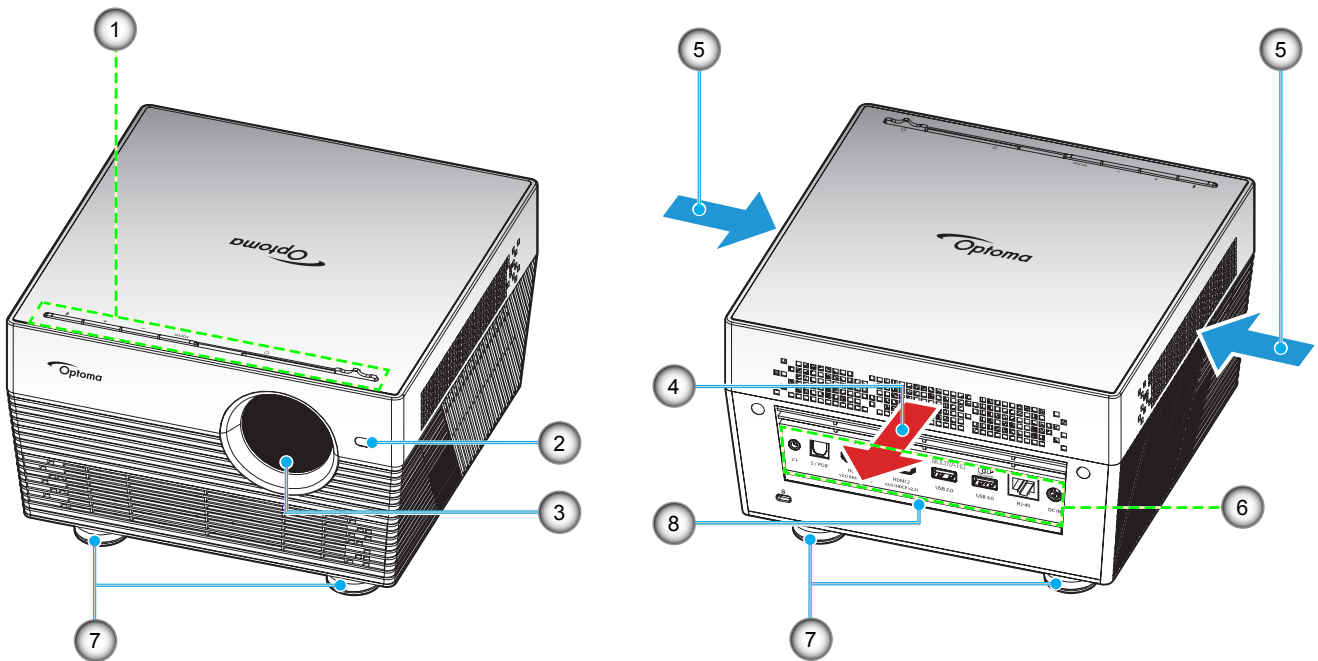

### 注意:

- 请勿堵塞投影机的进气口和排气口。
- 在封闭空间内使用投影机时，在进气口和排气口周围留出至少20cm空间。

编号	项目	编号	项目
1.	控制面板	5.	通风孔（入气口）
2.	自动对焦传感器	6.	输入/输出
3.	镜头	7.	倾斜度调整底脚
4.	通风孔（出气口）	8.	红外线接收器

# 简介

## 连接

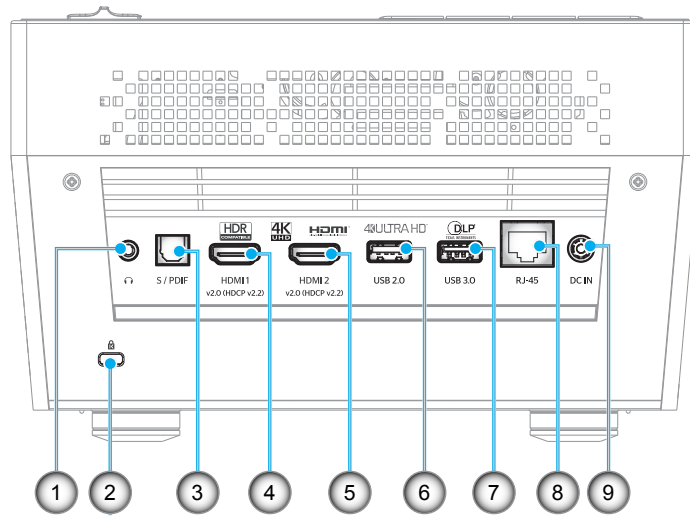

编号	项目	编号	项目
1.	耳机插孔	6.	USB2.0接口
2.	Kensington™ 锁定端口	7.	USB3.0接口
3.	S/PDIF接口	8.	RJ-45 接口
4.	HDMI 1接口	9.	DC 输入接口
5.	HDMI 2接口		

## 键盘

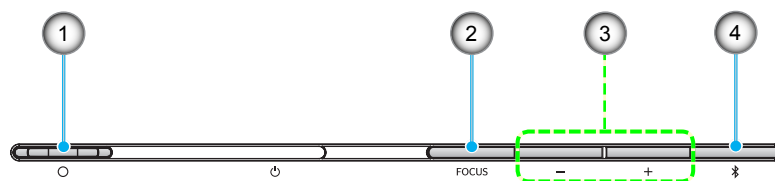

编号	项目	编号	项目
1.	镜头盖拨杆 (门打开/门关闭)	3.	音量调节/手动对焦调整/媒体选择
2.	焦距 (短按: 手动对焦; 长按: 自动对焦)	4.	音频模式/电源开/关/ LED状态

# 简介

## 红外线遥控器

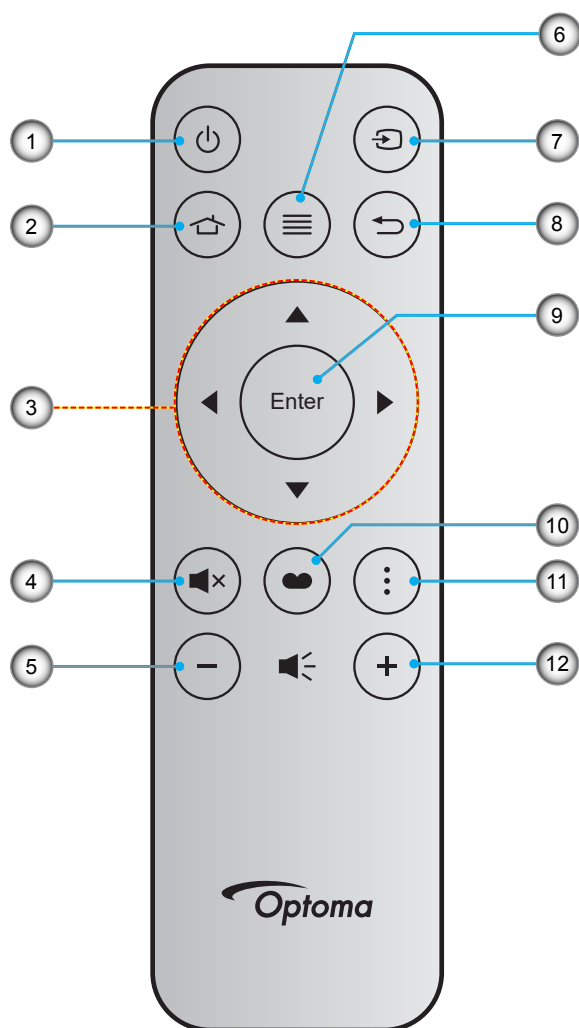

编号	项目	编号	项目
1.	电源开关	7.	信号源
2.	主画面	8.	返回
3.	四向选择键	9.	确定
4.	静音	10.	显示模式
5.	音量 -	11.	选项
6.	菜单	12.	音量 +

# 简介

## Bluetooth遥控器

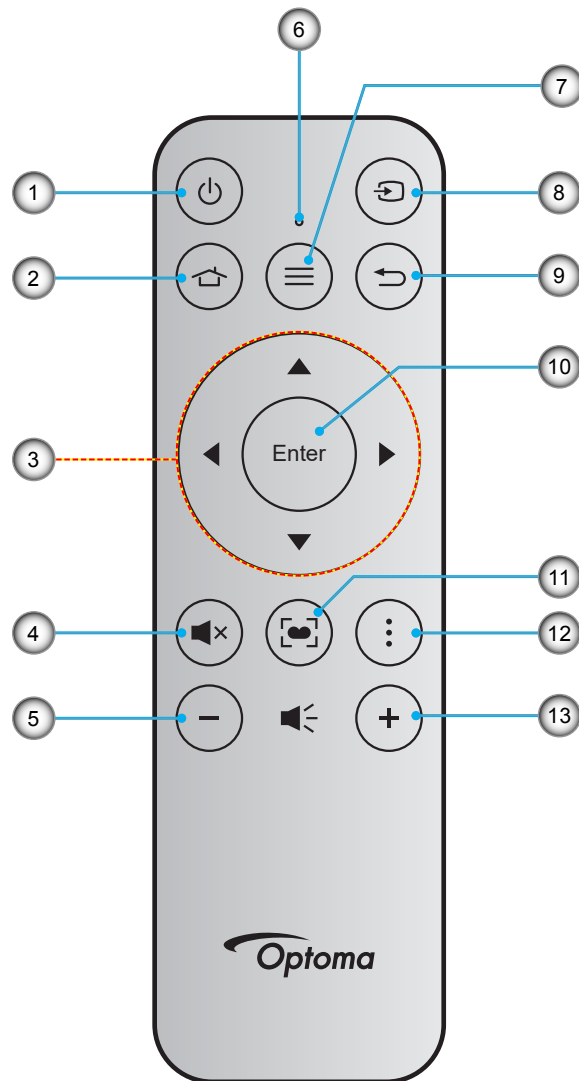

编号	项目	编号	项目
1.	电源开关	8.	信号源
2.	主画面	9.	返回
3.	四向选择键	10.	确定
4.	静音	11.	显示模式 (短按: 显示模式; 长按: 自动对焦)
5.	音量 -	12.	选项
6.	状态LED	13.	音量 +
7.	菜单		

# 简介

## 将您的Bluetooth遥控器与投影机结对

同时按住  和  按钮2秒钟。Bluetooth遥控器上的状态LED将闪烁，以指明设备处于结对模式。

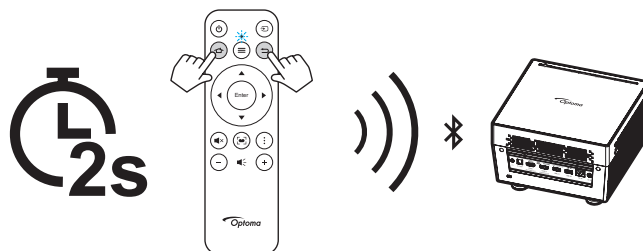

结对过程大约需要20秒。如果结对成功，Bluetooth遥控器上的状态LED将稳定显示蓝色。否则，Bluetooth遥控器上的状态LED将稳定显示红色。

如果Bluetooth遥控器闲置10分钟，它将自动进入睡眠模式，并断开Bluetooth连接。

### 注意：

- 根据地区实际的遥控器可能会不同。
- 对于不支持这些功能的型号，有些按键可能没有功能。
- 首次使用遥控器之前，先揭下透明绝缘胶布。关于电池安装，请参见第18页。

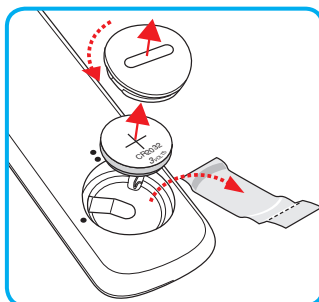

# 放置和安装

## 安装投影机

根据设计，此投影机有4种安装位置。

您可以根据房间布局或个人喜好来选择安装位置。需考虑的事项包括：屏幕尺寸和位置、电源插座位置、以及投影机和设备之间的位置和距离。

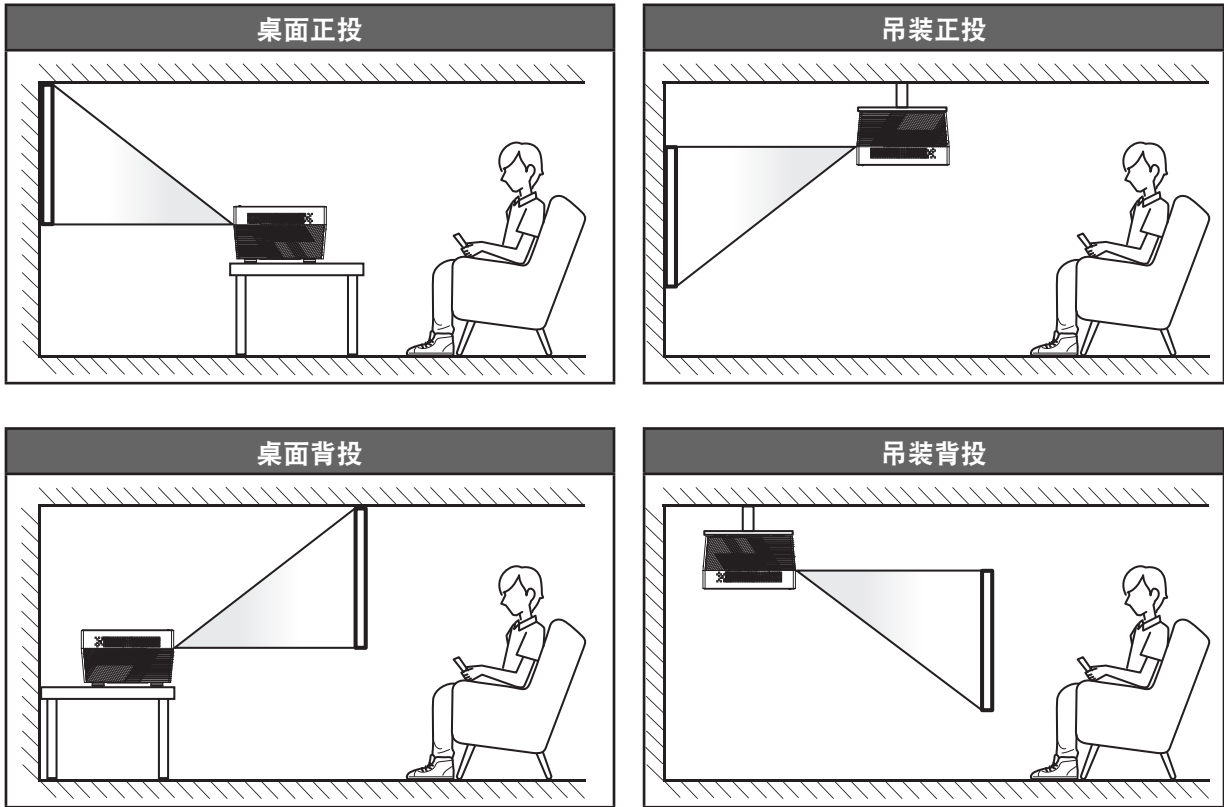

投影机应平放在台面上，与屏幕成90度角/垂直。

- 关于如何根据屏幕尺寸确定投影机位置，请参见59页的距离表。
- 关于如何根据距离确定屏幕尺寸，请参见第59页的距离表。

**注意：**投影机到屏幕的距离增大时，投影图像尺寸变大，垂直偏移也随之增大。

### 重要提示！

请勿以桌面或吊装之外的任何其他安装方式使用投影机。投影机应水平放置，请勿前后或左右倾斜。其他安装方式会导致保修失效，并可能缩短投影机本身的使用寿命。如需有关非标准安装的建议，请咨询Optoma。

# 放置和安装

## 将输入源连接到投影机

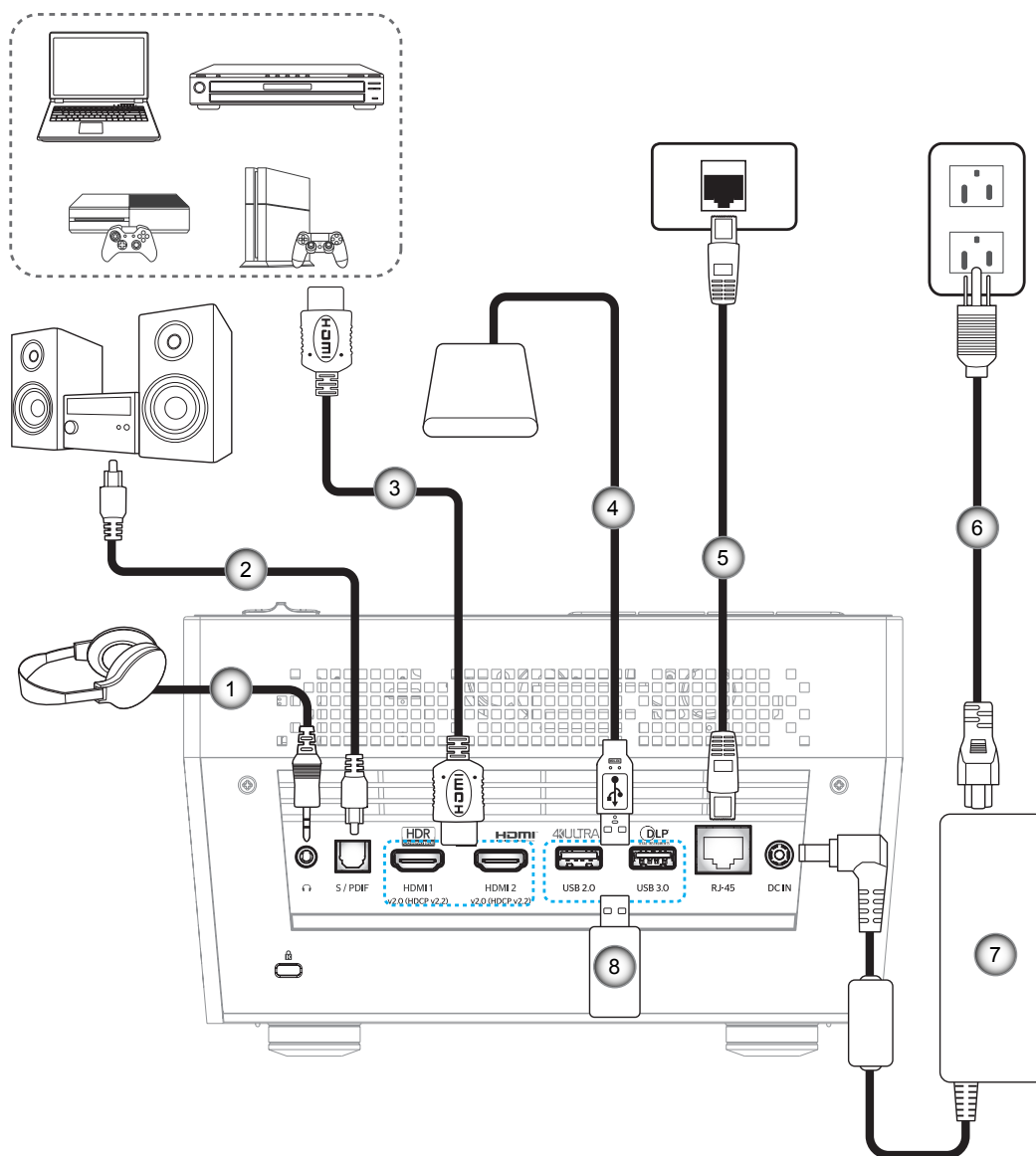

编号	项目
1.	音频输出线
2.	S/PDIF输出线
3.	HDMI线

编号	项目
4.	USB线
5.	Rj-45 线
6.	电源线

编号	项目
7.	电源适配器
8.	USB闪存驱动器

**注意：** 您可以将USB鼠标或键盘连接到USB端口。

# 放置和安装

## 调整投影机图像

### 图像高度

本投影机配有升降支脚，用于调整图像高度。

1. 找到投影机下面的可调支脚，以调节投影机的高度。
2. 顺时针或逆时针转动可调支脚以升高或降低投影机。

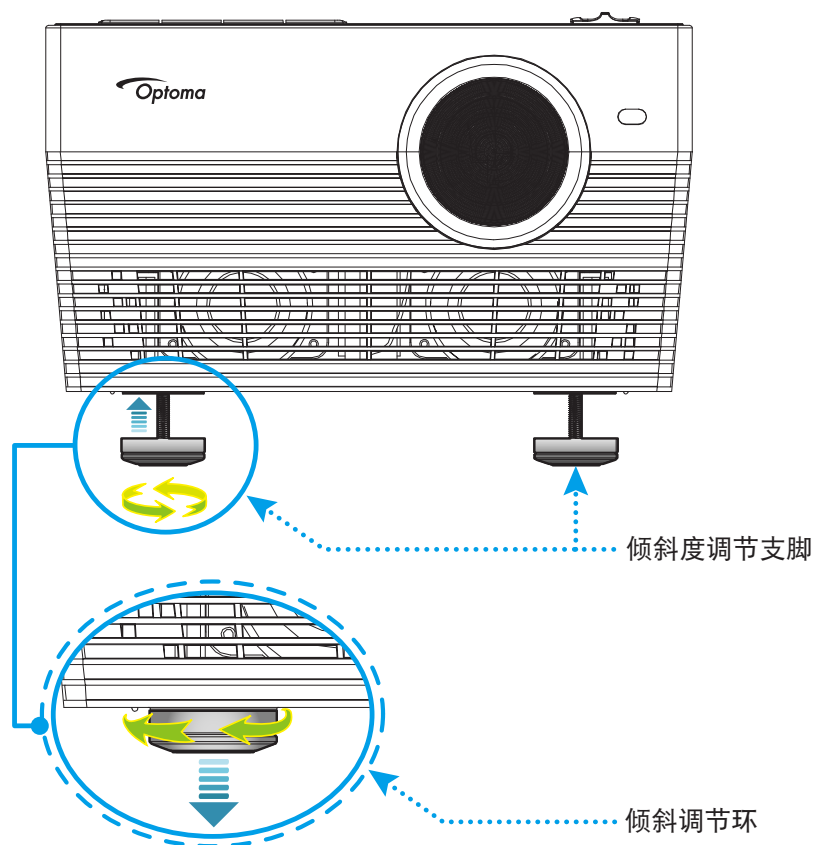



# 放置和安装

## 焦距

如要调整焦距，请执行下述操作之一：

- 按住“FOCUS”按钮让投影机自动调整焦距。
- 按“FOCUS”按钮，然后按“+”或“-”按钮手动调整焦距，直至图像清晰可见。

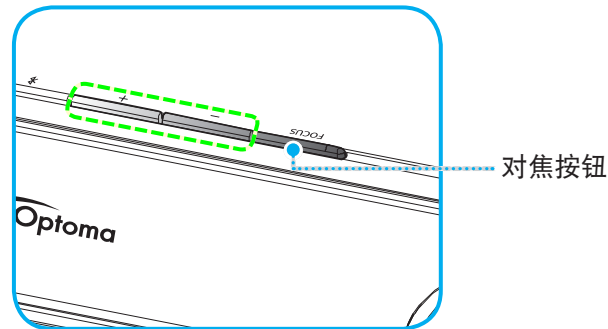

- 若使用Bluetooth遥控器，则按住[●]按钮执行自动对焦调整。

### 注意：

- 自动对焦范围介于0.8m~2m ±10%之间。如果投影距离不在指定范围内，则必须执行手动对焦调整，才能使投影图像正确对焦。
- 如要使用Bluetooth遥控器来调整对焦，请确保Bluetooth遥控器与投影机已成功结对，并且连接保持有效。

# 放置和安装

## 遥控器设置

### 安装/更换电池

1. 使用硬币逆时针转动电池盖，直至盖打开。
2. 将新电池装入槽中。  
取出旧电池，装入新电池(CR2032)。确保“+”端朝上。
3. 将盖装回。然后，使用硬币顺时针转动电池盖，将其固定到位。

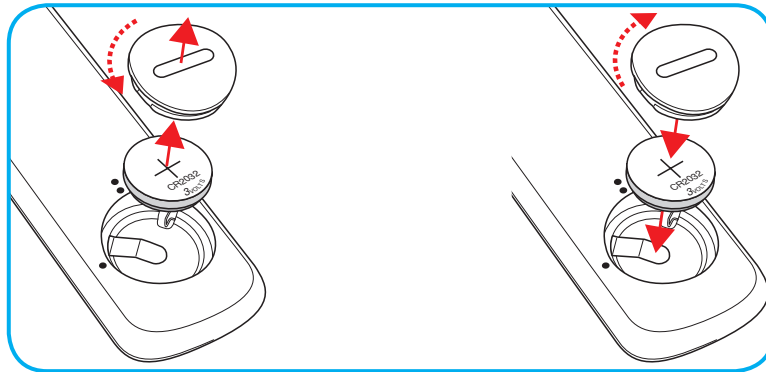

#### 小心：

为确保安全使用，请遵循下列预防措施：

- 使用CR2032型电池。
- 避免接触水或液体。
- 请勿使遥控器受潮或遇热。
- 请勿使遥控器掉落。
- 如果遥控器中的电池漏液，应仔细擦拭干净，然后安装新电池。
- 若更换电池时使用的电池类型不正确，则存在爆炸危险。
- 按照指导说明处置废旧电池。

# 放置和安装

## 有效范围

红外线(IR)遥控感应器位于投影机后部。为使遥控器正常工作，应确保遥控器位于与投影机红外线遥控感应器成 $30^\circ$ 角（水平）或 $20^\circ$ 角（垂直）的范围内。遥控器和感应器之间的距离不应超过7米（~22英尺）。

您可以通过将遥控器指向投影图像来操作遥控器。

**注意：** 将遥控器直接指向（角度为 $0^\circ$ 度）红外线感应器时，遥控器和感应器之间的距离不应超过10米（~32英尺）。

- 确保遥控器和投影机上的IR感应器之间没有任何障碍物，以免挡住红外线光束。
- 勿使阳光或荧光灯光直接照射到遥控器的IR发射器上。
- 请使遥控器距离荧光灯2米以上，否则遥控器可能无法正常工作。
- 如果遥控器靠近逆变器型荧光灯泡，可能会时常不起作用。
- 如果遥控器距离投影机太近，有可能不起作用。
- 对准屏幕时，遥控器和屏幕之间的距离应小于7米，以便IR光束反射回投影机。不过，有效范围可能因屏幕不同而异。

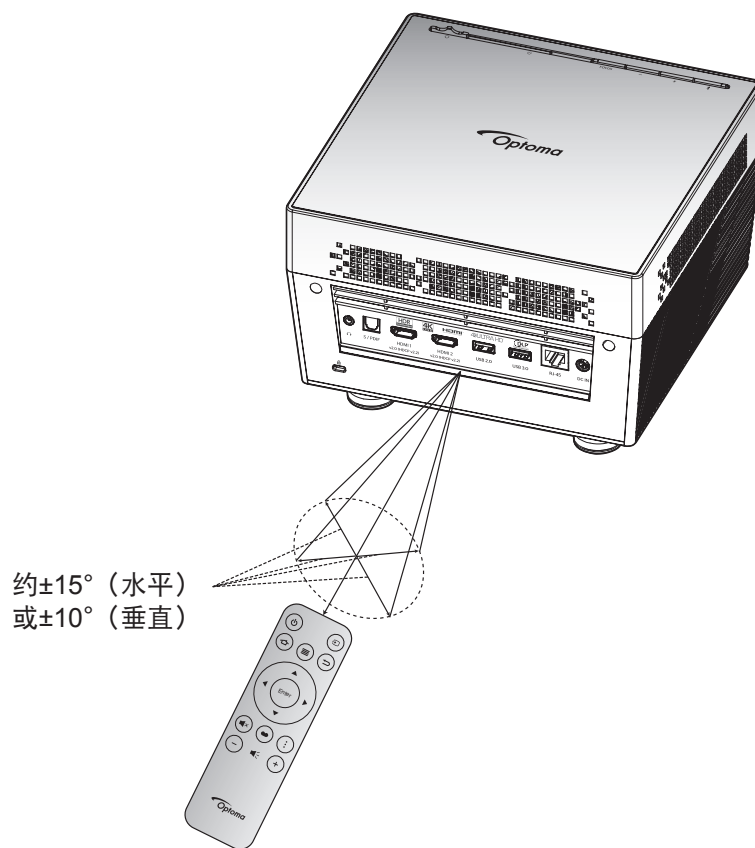

# 使用投影机

## 打开/关闭投影机电源

### 电源打开

1. 将交流电源线的一端连接到电源适配器。然后，将电源适配器连接到投影机的DC IN插口。
2. 将交流电源线的另一端连接到电源插座。连接后，状态LED变成红色。
3. 通过下面一种方法开启投影机：
  - 镜头门关闭时，将镜头盖拨杆拨到 $\text{⏻}$ 一侧。
  - 镜头门打开时，按“ $\text{⏻}$ ”按钮开启。

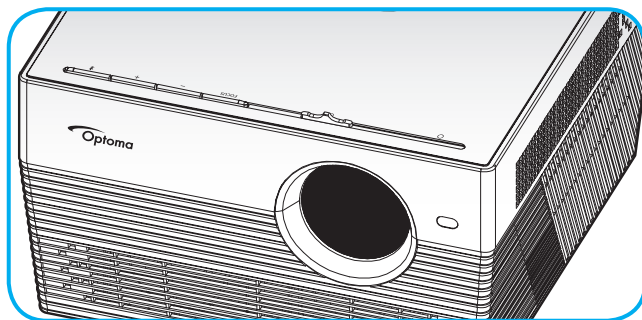

启动期间，状态LED将闪烁绿色。当状态LED稳定显示白色时，表明投影机可以使用了。

投影机首次开机时，会提示您执行初始设置，包括：选择所需的语言、投影方向、以及电源模式设置等。**完成设置**画面出现时，即表示投影机可以使用了。

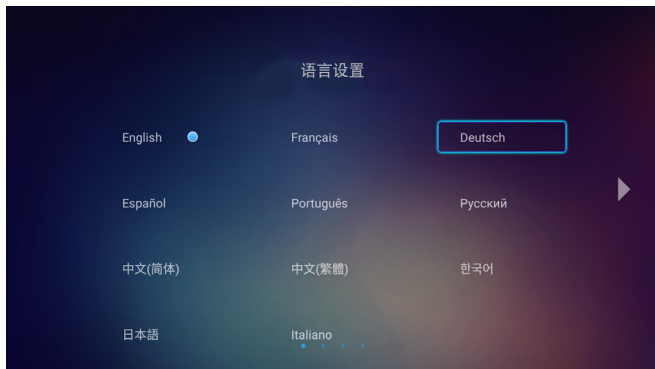

[选择语言]



[选择投影模式]

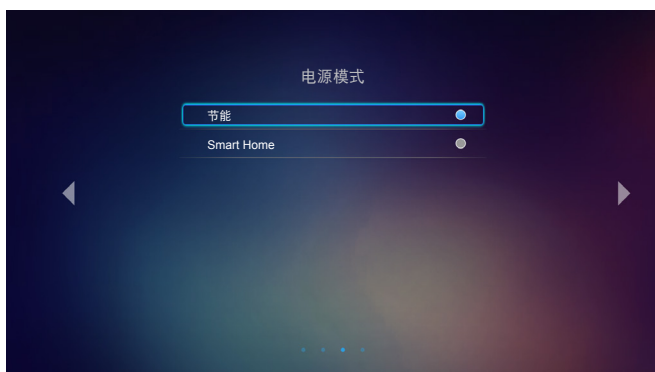

[选择电源模式]

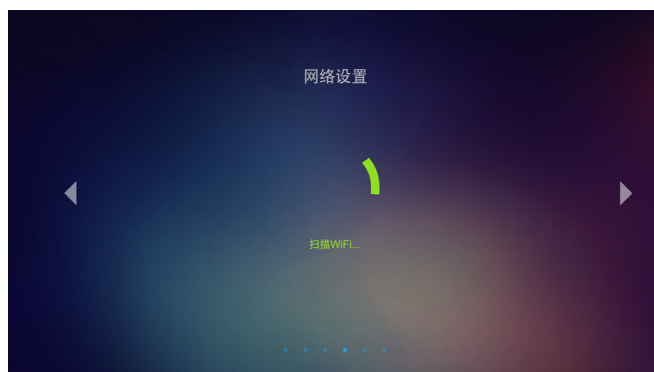

[扫描Wi-Fi]

# 使用投影机



[选择Wi-Fi]

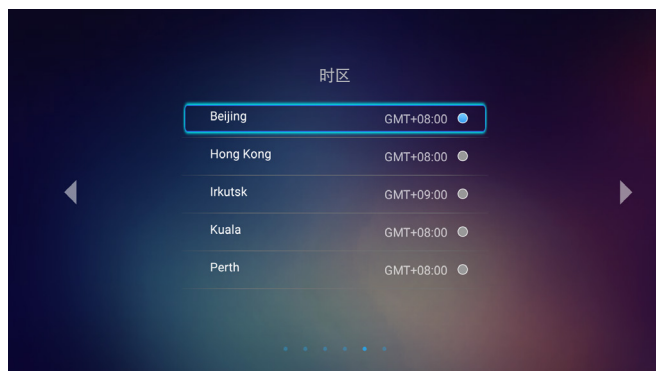

[选择时区]

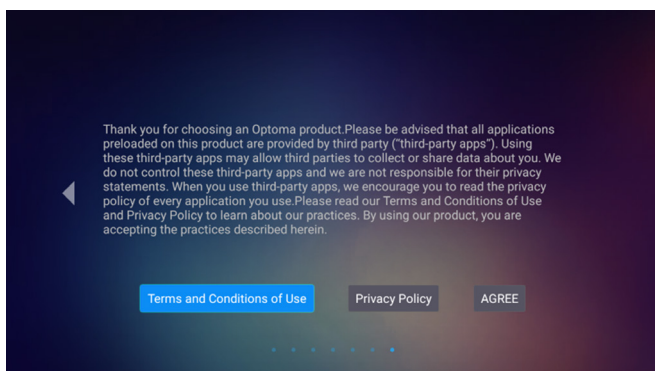

[选择使用条款和条件]

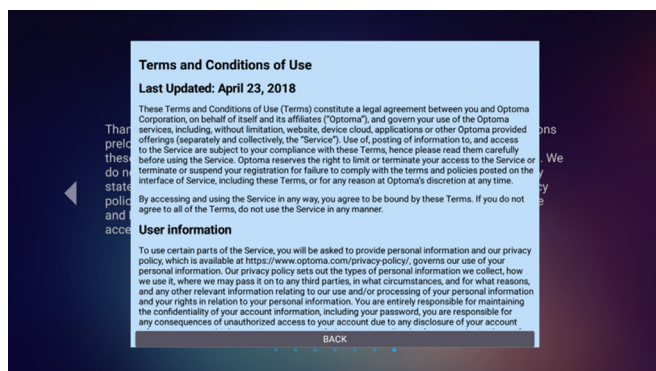

[使用条款和条件画面]

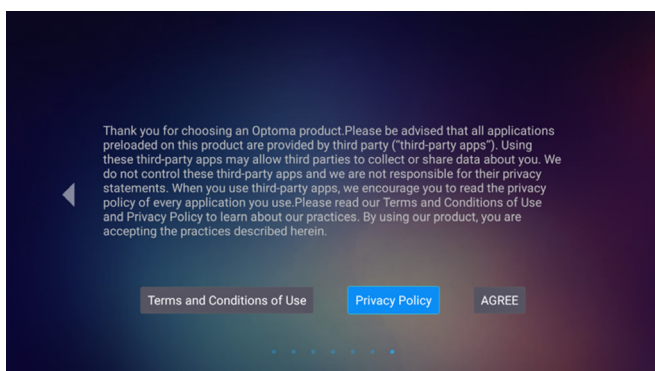

[选择隐私策略]

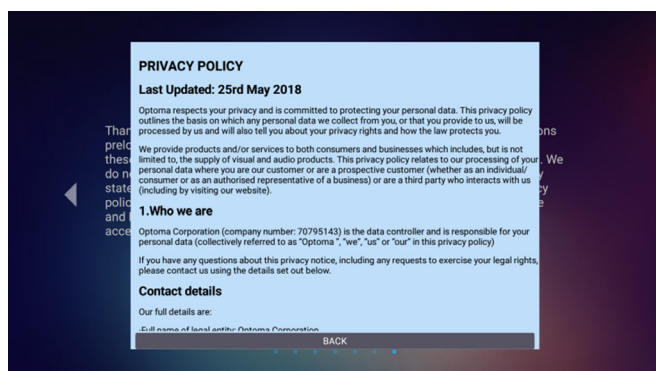

[隐私策略画面]

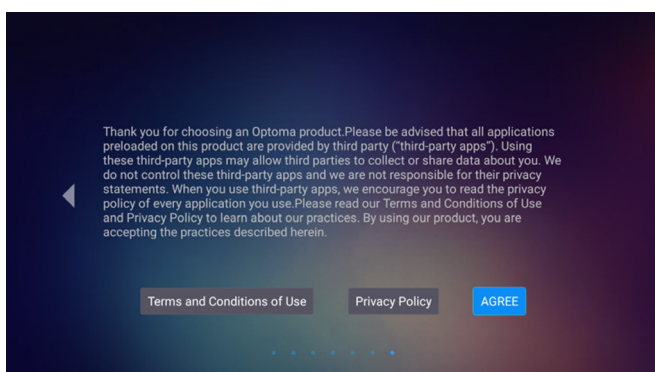

[选择同意]



[主画面]

# 使用投影机

## 关闭电源

1. 按投影机键盘上的“\*”按钮或遥控器上的“⏻”按钮，关闭投影机电源。显示下面的信息：

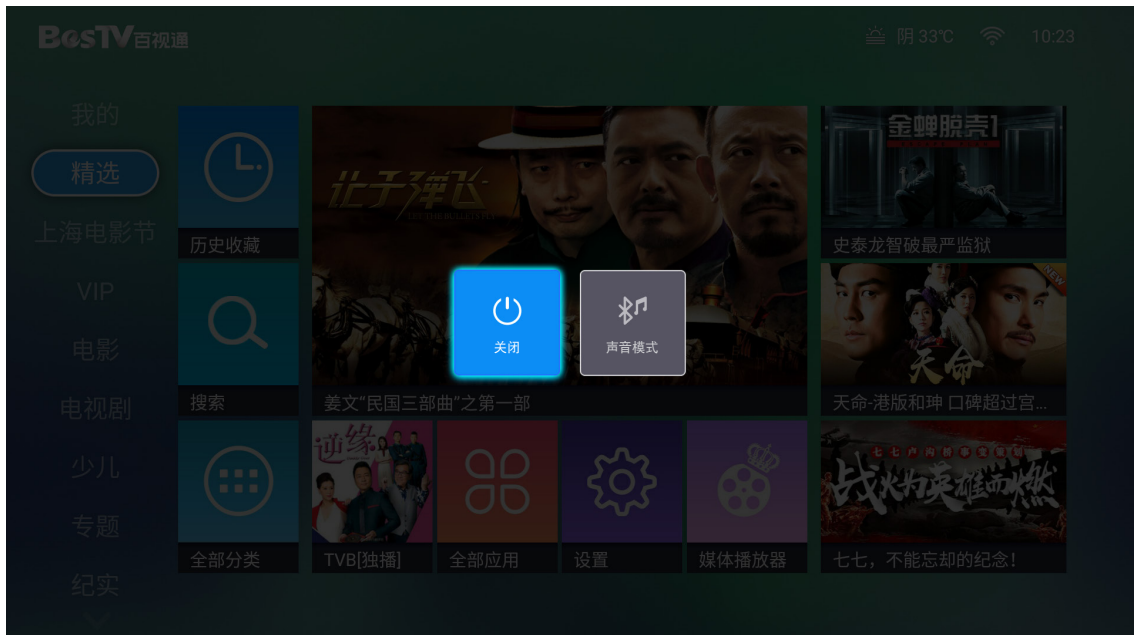

2. 按投影机键盘上的“+” / “-”按钮或遥控器上的“◀” / “▶”按钮，选择关闭。然后，按投影机键盘上的“\*”按钮或遥控器上的Enter按钮进行确认。
3. 散热风扇继续转动约 10 秒以进行散热，状态LED灯将会闪烁白色。当状态LED稳定显示红色时，表示投影机已进入待机模式。如果希望重新开启投影机，必须等待投影机完成散热过程并已进入待机模式。当投影机处于待机模式时，只需再次按“\*” / “⏻”按钮即可开启投影机。
4. 从投影机上拔掉电源适配器，从电源插座上拔掉交流电源线。

**注意：** 不建议在关闭电源后立即开启投影机。

# 使用投影机

## 选择输入源

打开您希望在屏幕上显示的、已连接的输入源的电源（如计算机、笔记本电脑、视频播放机等）。投影机将自动侦测信号源投影显示。如果连接了多个输入源，按遥控器上的“↺”按钮选择所需的输入。

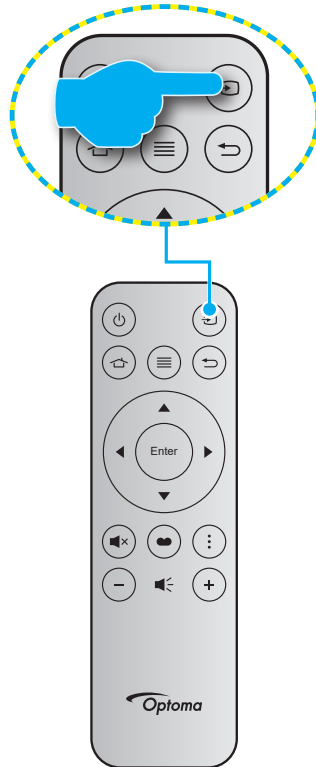

# 使用投影机

## 将投影机用作无线扬声器

利用内置的Bluetooth模块，您可以通过无线方式播放手机、平板电脑或其他启用Bluetooth的设备中的音乐。

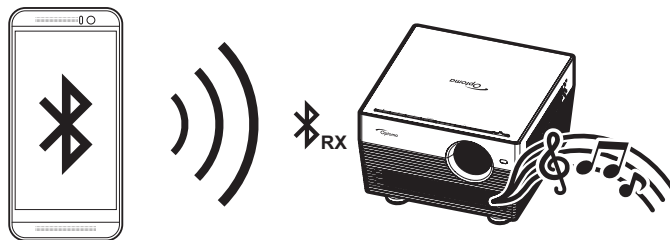

## 切换到音频模式

您可以通过下述方法之一切换到音频模式：

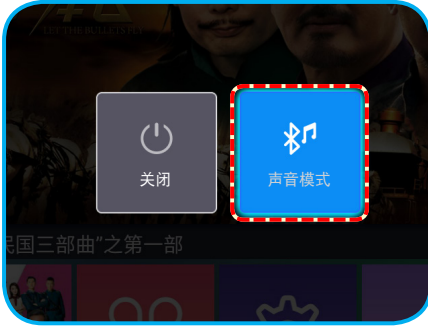
状态	方法1	方法2
门打开 (镜头盖拨杆位于⏻一侧)	<ul style="list-style-type: none"><li>如果投影机处于开机状态，请按投影机键盘上的“⌘”按钮关闭投影机。出现确认消息时，选择<b>声音模式</b>。</li></ul>	<ul style="list-style-type: none"><li>如果投影机处于关机状态，请按投影机键盘上的“⌘”按钮或遥控器上的“⏻”按钮。然后，再次按“⌘”按钮关闭投影机。出现确认消息时，选择<b>声音模式</b>。</li></ul>
	 A screenshot of the projector's user interface. It shows two main options: a grey button with a power icon labeled '关闭' (Close) and a blue button with a Bluetooth symbol labeled '声音模式' (Audio Mode). The '声音模式' button is highlighted with a red dashed border. The background of the screen shows a movie scene with the text '民国三部曲'之第一部.	
门关闭 (镜头盖拨杆位于○一侧)	<ul style="list-style-type: none"><li>按投影机键盘上的“⌘”按钮。</li></ul>	<ul style="list-style-type: none"><li>按遥控器上的“⏻”按钮。</li></ul>



# 使用投影机

## 将您的Bluetooth设备与投影机结对

1. 将投影机设在音频模式。请参见第24页的“切换到音频模式”部分。  
在投影机上，状态LED（交替蓝色LED和红色LED）将闪烁，以表明设备处于结对模式。
2. 在您的Bluetooth设备上，点击**设置**，启用Bluetooth功能。然后，搜索投影机。

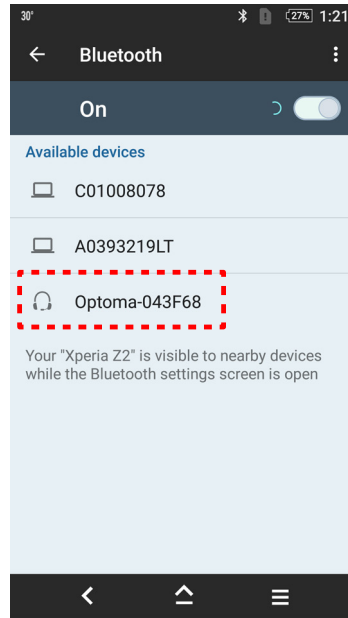

3. 点击要连接的投影机，开始结对。
4. 投影机将播放声音并且状态LED变为稳定蓝色，以表明结对成功并且设备已连接。
5. 在您的Bluetooth设备上，浏览并选择要播放的歌曲。  
您可以使用投影机键盘上的“+” / “-”按钮来调节音量。

### 注意：

- 此投影机可以存储最多10个设备的结对信息。不过，一次只能连接一个Bluetooth设备。
- 确保Bluetooth设备和投影机之间的距离小于10 m。

# 使用投影机

## 配置投影机设置

### 常用菜单导航

**注意：**除非另有说明，否则此部分介绍的设备操作均使用遥控器。

1. 按遥控器上的☰进入**投影方式**菜单。

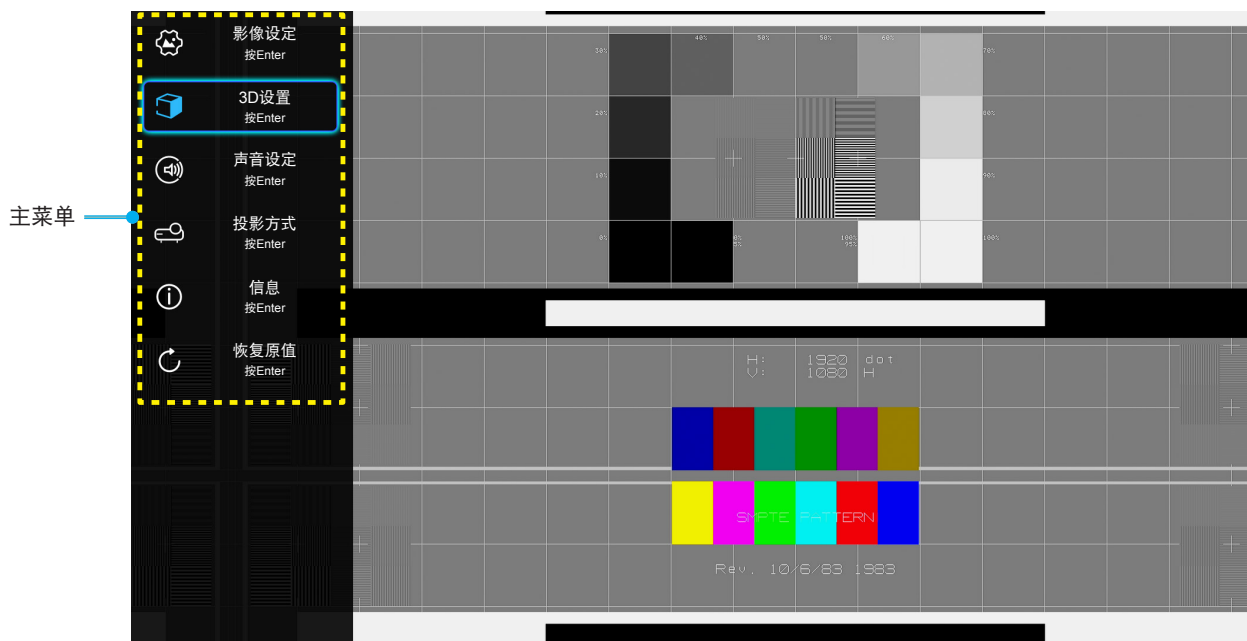

2. 当显示 OSD 时，使用 ▲▼ 键选择主菜单中的项目。在特定页上进行选择时，按遥控器上的**Enter**进入子菜单。
3. 使用▲▼键在子菜单中选择所需的项目，然后按**Enter**查看更多设置。使用◀▶键调整设置。
4. 在子菜单中选择下一个要调整的项目，并按照如上所述进行调整。
5. 如要退出，请再次按☰。OSD 菜单将关闭，投影机自动保存新的设置。

# 使用投影机



## OSD菜单树

级别1	级别2	级别3	级别4	值		
影像设定	显示模式			影院		
				HDR		
				HDR SIM.		
				游戏		
				标准		
				明亮		
				用户		
				3D		
				ISF白天		
				ISF夜晚		
	动态范围	HDR			自动 [默认]	
					关	
		HDR显示模式			明亮	
					标准 [默认]	
					电影 细节	
	亮度			-50 ~ +50		
	对比度			-50 ~ +50		
	锐度			1 ~ 15		
	色彩			-50 ~ +50		
	色度			-50 ~ +50		
	Gamma [非3D模式]				电影	
					视频	
					图像	
					标准(2.2)	
					1.8	
					2.0	
				2.4		
	Gamma [3D模式]				3D	
	颜色设置	色温			标准	
					凉爽	
					冷色	
		颜色空间				自动 [默认]
						RGB (0-255)
					RGB (16-235)	
					YUV (0~255)	
			YUV (16~235)			

# 使用投影机

级别1	级别2	级别3	级别4	值
影像设定	颜色设置	色彩管理	色彩	红色 [默认]
				绿色
				蓝色
				青色
				黄色
				洋红
				白色
		色调或R增益	-100 ~ +100 [默认值: 0]	
		饱和度或G增益	-100 ~ +100 [默认值: 0]	
		增益或B增益	-100 ~ +100 [默认值: 0]	
		RGB进阶调整	R增益	-50 ~ +50 [默认值: 0]
			G增益	-50 ~ +50 [默认值: 0]
			B增益	-50 ~ +50 [默认值: 0]
	R偏差		-50 ~ +50 [默认值: 0]	
	G偏差		-50 ~ +50 [默认值: 0]	
	B偏差		-50 ~ +50 [默认值: 0]	
	明亮模式			DynamicBlack 1
				DynamicBlack 2
				DynamicBlack 3
				100%
				95%
				90%
				85%
				80%
				75%
				70%
				65%
				60%
				55%
			50%	
	数位缩放			-5 ~ 25 [默认值: 0]
	银幕宽高比			4:3
				16:9
			Native	
			自动 [默认]	
PureMotion			关	
			低	
			中	
恢复原值			高	

# 使用投影机

级别1	级别2	级别3	级别4	值	
3D设置	3D 模式			开	
				关 [默认]	
	3D 影像格式			自动 [默认]	
				Side By Side	
				Top and Bottom	
				帧封装	
	3D 同步反转			开	
			关 [默认]		
声音设定	内置扬声器			开 [默认]	
				关	
	音效			电影 [默认]	
				音乐	
	声音输出			开	
				关 [默认]	
	SPIDF			比特流 [默认]	
			PCM		
静音			开		
			关 [默认]		
音量			0 ~ 100 [默认值: 50]		
投影方式	自动聚焦				
	手动聚焦			向左	
				向右	
	自动聚焦校正				
	自动梯形校正			开	
				关 [默认]	
	梯形校正			-40 ~ 40 [默认值: 0]	
	电源设定	电源侦测自动开机			开
					关 [默认]
		自动关机 (分)			关 ~ 180 (5分钟增量) [默认: 20]
		睡眠定时 (分)			关(0) ~ 990 (30分钟增量) [默认: 关]
		自动关机			是
					否 [默认]
	电源模式 (待机)			节能 [默认]	
				Smart Home	
	其他设置	测试图案			网格 (绿色)
					网格 (洋红)
					网格 (白色)
					白色
		投影方式			
					背投影 
					正投-吊装 
					背投-吊装 

# 使用投影机

级别1	级别2	级别3	级别4	值	
投影方式	其他设置	EDID提示		开 [默认]	
				关	
		HDMI EDID		2.0 [默认]	
				1.4	
		HDMI1 EQ		-16 ~ -1	
				自动 [默认]	
				1 ~ 16	
		HDMI2 EQ		-16 ~ -1	
				自动 [默认]	
				1 ~ 16	
		HDMI/USB Disk		通知	
				信号源自动搜索 [默认]	
				无	
		高海拔模式		开	
	关 [默认]				
信息	Regulatory				
	序列号				
	信号源				
	分辨率				
	显示模式				
	明亮模式				
	电源模式 (待机)				
	光源使用时间				
	色彩深度				
	色彩格式				
	FW版本	系统			
		MCU			
		EDID			
系统更新					
恢复原值					

# 使用投影机

## “影像设定”菜单

### 显示模式

对于许多类型的图像，投影机里有很多已经优化了的出厂预置。

- **影院**：提供适合观看电影的最佳颜色。
- **HDR**：解码和显示高动态范围（High Dynamic Range, HDR）内容，利用REC.2020色域呈现最深的黑色、最亮的白色、以及生动的电影色彩。当HDR设为“开”（并且HDR内容发送到投影机 – 4K UHD Blu-ray、1080p/4K UHD HDR游戏、4K UHD流视频）时，此模式自动启用。HDR呈现的色彩高度精确，超过了其他显示模式的色彩效果。因此，HDR模式启用时，不能选择其他显示模式（影院、参考等）。
- **HDR SIM.**：利用模拟的高动态范围(HDR)来增强非HDR内容。选择此模式时，可以增强非HDR内容（720p和1080p广播/有线电视、1080p Blu-ray、非HDR游戏等）的gamma、对比度和颜色饱和度。此模式仅适用于非HDR内容。
- **游戏**：选择此模式可增加享受视频游戏时的亮度和响应时间。
- **标准**：此模式旨在尽可能接近地按照电影导演希望的方式重现图像。色彩、色温、亮度、对比度和gamma 设置均可配置为标准参考水平。选择此模式观看影像。
- **明亮**：来自PC输入的最大亮度。
- **用户**：记忆用户的设置。
- **3D**：为体验3D效果，您需要佩戴3D眼镜。确保已安装Blu-ray 3D DVD播放机。
- **ISF白天**：利用ISF白天模式优化图像，通过完美校准达到最佳图像质量。
- **ISF夜晚**：利用ISF夜晚模式优化图像，通过完美校准达到最佳图像质量。

**注意：** 如要访问和校准ISF白天和夜晚观看模式，请联系当地经销商。

### 动态范围

当显示的视频来自4K Blu-ray播放机和流设备时，配置高动态范围(HDR)设置及其效果。

#### ► HDR

- **自动**：自动检测HDR信号。
- **关**：关闭HDR处理。设为“关”时，投影机不解码HDR内容。

#### ► HDR显示模式

- **明亮**：选择此模式时，颜色更加饱和明亮。
- **标准**：选择此模式时，色彩自然，暖色和冷色互相平衡。
- **电影**：选择此模式时，可以改善细节和图像锐度。
- **细节**：选择此模式时，可以改善暗场景的细节和图像锐度。

### 亮度

调整图像的亮度。

### 对比度

对比度控制图片最亮和最暗部分之间的差异程度。

# 使用投影机

## 锐度

调整图像锐度。

## 色彩

将视频图像从黑白调整为完全饱和的颜色。

## 色度

调整红绿色平衡。

## Gamma

设置 gamma 曲线类型。完成初始设置和微调后，可以执行 Gamma 调整步骤优化图像输出。

- **电影**：用于家庭影院。
- **视频**：用于视频或电视信号源。
- **图像**：用于PC / 照片源。
- **标准(2.2)**：用于标准化设置。
- **1.8 / 2.0 / 2.4**：用于特定PC/照片输入源。

**注意：** 仅当3D模式功能禁用时，这些选项可用。在3D模式下，用户只能选择**3D**进行Gamma设置。

## 颜色设置

配置颜色设置。

- **色温**：选择一种色温：标准、凉爽或冷色。
- **颜色空间**选择合适的颜色矩阵类型：自动、RGB (0-255)、RGB (16-235)、YUV (0~255)和YUV (16~235)。
- **色彩管理**：调整色调、饱和度、以及红色、绿色、蓝色、青色、黄色、洋红色或白色的增益。
- **RGB进阶调整**：此设置可以配置图像的亮度（增益）和对比度（偏差）。

## 明亮模式

选择亮度模式设置。

## 数位缩放

用于缩小或放大投影屏幕上的影像。

## 银幕宽高比

选择所显示图像的宽高比。

- **4:3**：此影像比例适用于4:3输入源。
- **16:9**：此影像比例适用于16:9输入源，如针对宽屏电视的HDTV和DVD增强。
- **Native**：此影像比例显示原始图像而没有任何缩放。
- **自动**：自动选择合适的显示影像比例。



# 使用投影机

## 4K UHD缩放表：

16:9屏幕	480i/p	576i/p	720p	1080i/p	2160p
4x3	调整至2880 x 2160。				
16x9	调整至3840 x 2160。				
Native	1:1 映射居中。 不缩放；显示分辨率视输入源而定。				
自动	-若输入源为4:3，则画面类型调整至2880 x 2160。 -若输入源为16:9，则画面类型调整至3840 x 2160。 -若输入源为15:9，则画面类型调整至3600 x 2160。 -若输入源为16:10，则画面类型调整至3456 x 2160。				

## 自动变换规则：

	输入分辨率		自动/比例	
	水平分辨率	垂直分辨率	3840	2160
4:3	640	480	2880	2160
	800	600	2880	2160
	1024	768	2880	2160
	1280	1024	2880	2160
	1400	1050	2880	2160
	1600	1200	2880	2160
宽屏笔记本电脑	1280	720	3840	2160
	1280	768	3600	2160
	1280	800	3456	2160
SDTV	720	576	2700	2160
	720	480	3240	2160
HDTV	1280	720	3840	2160
	1920	1080	3840	2160

## PureMotion

使用此项保持所显示图像的自然运动。

## 恢复原值

恢复颜色设定的出厂默认设定。

# 使用投影机

## 3D设置菜单

**注意：** 最高分辨率是1080P（不支持4K分辨率）。

### 3D 模式

使用此选项启用/禁用3D模式功能。

### 3D 影像格式

使用此选项选择合适的3D格式内容。

- **自动：** 当检测到3D识别信号时，自动选择3D影像格式。
- **Side By Side：** 显示“并排”格式的3D信号。
- **Top and Bottom：** 显示“Top and Bottom”格式的3D信号。
- **帧封装：** 以“帧封装”格式显示3D信号。

### 3D 同步反转

使用此选项启用/禁用3D同步反转功能。

## 声音设定菜单

### 内置扬声器

选择“开”或“关”可打开或关闭内置扬声器。

### 音效

选择音效。

### 声音输出

启用或禁用声音输出功能。

### SPIDF

选择SPIDF音频输出格式。

### 静音

使用此选项临时关闭声音。

- **开：** 选择“开”时开启静音。
- **关：** 选择“关”时关闭静音。

**注意：** “静音”功能可影响内部和外部扬声器的音量。

### 音量

调节音量。

## 投影机设置菜单

### 自动聚焦

执行自动对焦调整。

**注意：** 自动对焦范围介于0.8m~2m ±10%之间。如果投影距离不在指定范围内，则必须执行手动对焦调整，才能使投影图像正确对焦。

### 手动聚焦

手动调整对焦。

# 使用投影机

## 自动聚焦校正

执行镜头对焦校准。

**注意：**此功能仅当自动聚焦设置启用时可用。

## 自动梯形校正

自动调整因投影机倾斜而导致的图像失真。

## 梯形校正

调整因投影机倾斜而导致的图像失真。

## 电源设定

- **电源侦测自动开机：**选择“开”可开启电源侦测自动开机模式。当接通了交流电源时，投影机将自动开机，而不用按投影机控制面板或遥控器上的“电源”键。
- **自动关机（最小）：**以分钟为单位设置倒计时，设置后无论是否有信号输入到投影机均开始倒计时，倒计时（以分钟为单位）结束时，投影机自动关机。
- **睡眠定时（分）：**以分钟为单位设置倒计时，设置后无论是否有信号输入到投影机均开始倒计时，倒计时（以分钟为单位）结束时，投影机自动关机。
- **自动关机：**选择“开”将睡眠定时设为总是开启。
- **电源模式（待机）：**设定电源模式设置。
  - **节能：**选择“节能”可进一步降低功耗 < 0.5W。
  - **Smart Home：**选择“Smart Home”返回正常待机状态（LAN开启，Wi-Fi开启）。

## 其他设置

- **测试图案：**选择测试图案：网格（绿色）、网格（洋红）、网格（白色）或白色。
- **投影方式：**选择所需的投影方式：正投、背投、吊装正投和吊装背投。
- **EDID提示：**若选择“开”，则输入源切换到HDMI时，会显示提示消息。
- **HDMI EDID：**选择HDMI EDID类型：2.0或1.4。

**注意：**如果遇到颜色不正常问题，请调整EDID设置。
- **HDMI1 EQ：**为HDMI1设置HDMI端口EQ值。
- **HDMI2 EQ：**为HDMI2设置HDMI端口EQ值。

**注意：**

  - 当使用的HDMI线较长时，HDMI EQ分析信号数据，并消除因信号丢失而导致的失真。HDMI接收器还包含一个时序调整电路，它可以移除时序跳动，将HDMI信号恢复至最佳传输电平。
  - Optoma建议使用经过认证的优质HDMI线。
  - Optoma只保证在使用经过认证的优质HDMI线且不超过5米的情况下，可实现运行稳定性。
- **HDMI/USB Disk：**定义当其中一个输入源（HDMI/USB闪存驱动器）连接到投影机时系统的反应方式。
  - **通知：**若选择“通知”，当检测到输入源时，显示输入切换确认消息。
  - **信号源自动搜索：**若选择“信号源自动搜索”，则自动切换到当前检测到的输入源。
  - **无：**若选择“无”，则手动切换输入源。
- **高海拔模式：**选择“开”时，风扇转速加快。此功能在空气稀薄的高海拔区域非常有用。

# 使用投影机

## 信息菜单

查看下列投影机信息:

- Regulatory
- 序列号
- 信号源
- 分辨率
- 显示模式
- 明亮模式
- 电源模式（待机）
- 光源使用时间
- 色彩深度
- 色彩格式
- FW版本

## 恢复原值菜单

将所有设置恢复至出厂默认设置。

# 使用投影机

## 主画面概述

投影机每次启动时，均会显示主画面。

使用遥控器或投影机面板上的按钮在主画面中进行导航。

无论在哪个页面中，都可以随时按遥控器上的  返回主画面。



# 使用投影机

## 访问所有应用程序

在左侧面板中，选择 **精选**，然后使用 ◀▶ 键选择 。然后，按遥控器上的 **Enter** 进入 **所有应用程序** 页面。在此页面中，可以查看应用程序列表。

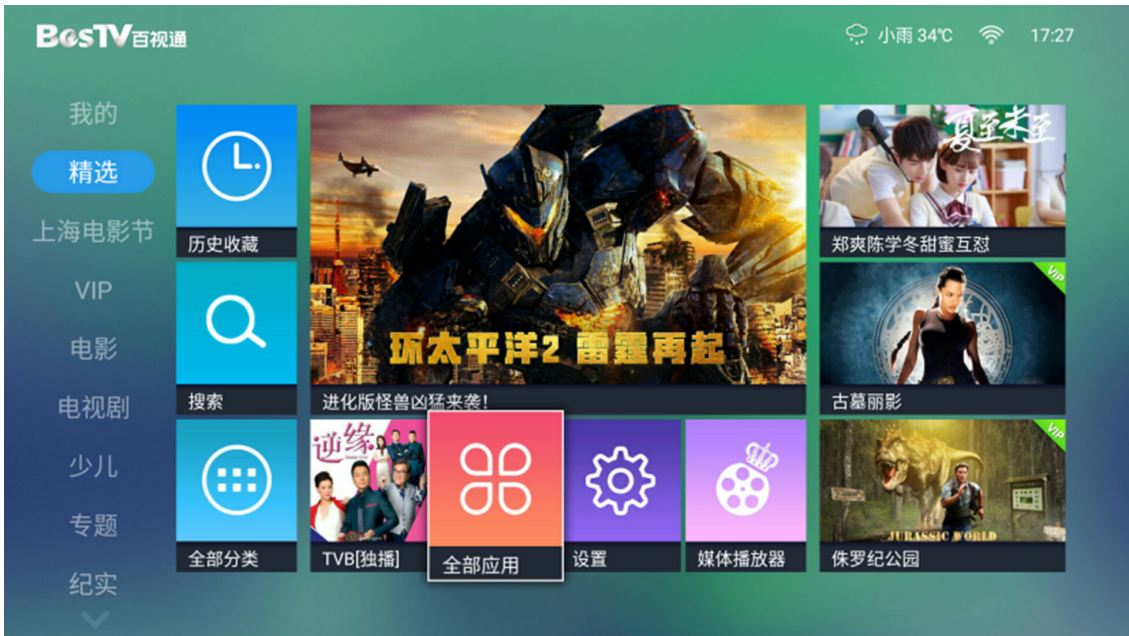

使用 ◀▶ 键选择所需的应用程序。然后，按遥控器上的 **Enter** 启动所选的应用程序。

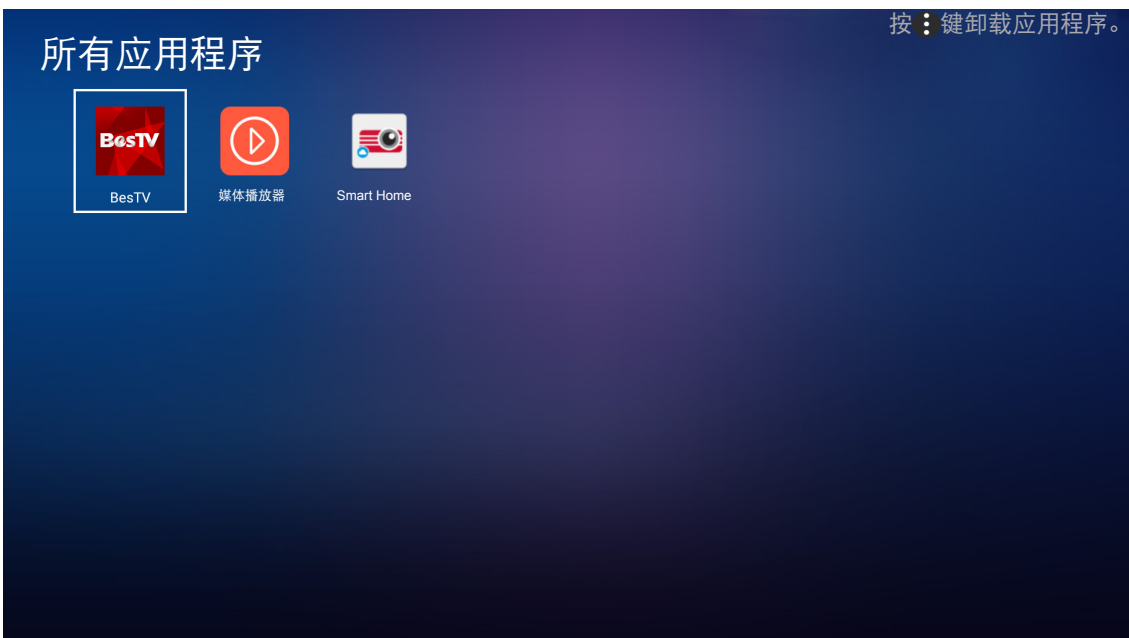

有关 **媒体播放器** 应用程序的详细信息，请参见第40页的“播放多媒体文件”部分。

有关 **Smart Home** 的详细信息，请参见第69页的“将投影机注册到Device Cloud”部分。

# 使用投影机

## 将投影机注册到Device Cloud

在**所有应用程序**页面中，选择**Smart Home**以将投影机注册到Device Cloud。然后，按遥控器上的**Enter**进入**Smart Home**菜单。

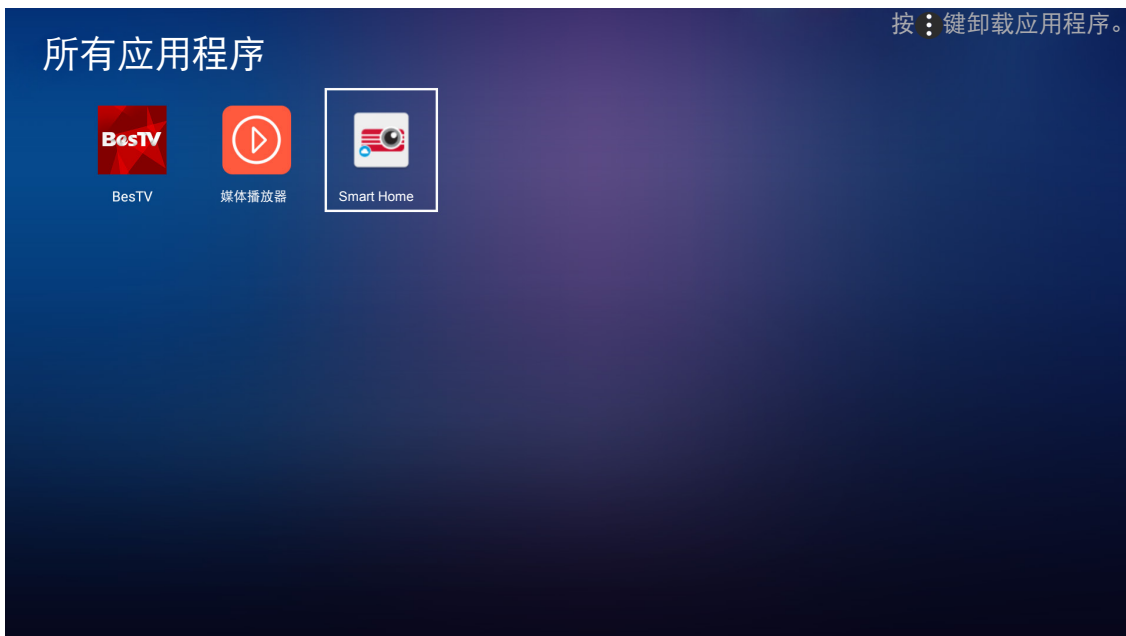

当前设置参数显示在屏幕上。如要将投影机注册到Device Cloud，请参见第69页。



# 使用投影机

## 播放多媒体文件

在左侧面板中，选择 **精选**，然后使用 ◀▶ 键选择 。然后，按遥控器上的 **Enter** 进入 **媒体播放器** 页面。在此页面中，您可以浏览在内部存储或USB闪存驱动器中存储的多媒体文件。

### 注意：

- 仅支持USB格式FAT和FAT32。
- USB闪存驱动器的最大文件大小为64GB (NTFS)。
- 此外，还可以从**所有应用程序**页面 ( > **媒体播放器**) 访问多媒体模式。



使用 ◀▶ 键选择所需的媒体来源。然后，按遥控器上的 **Enter** 确认选择。

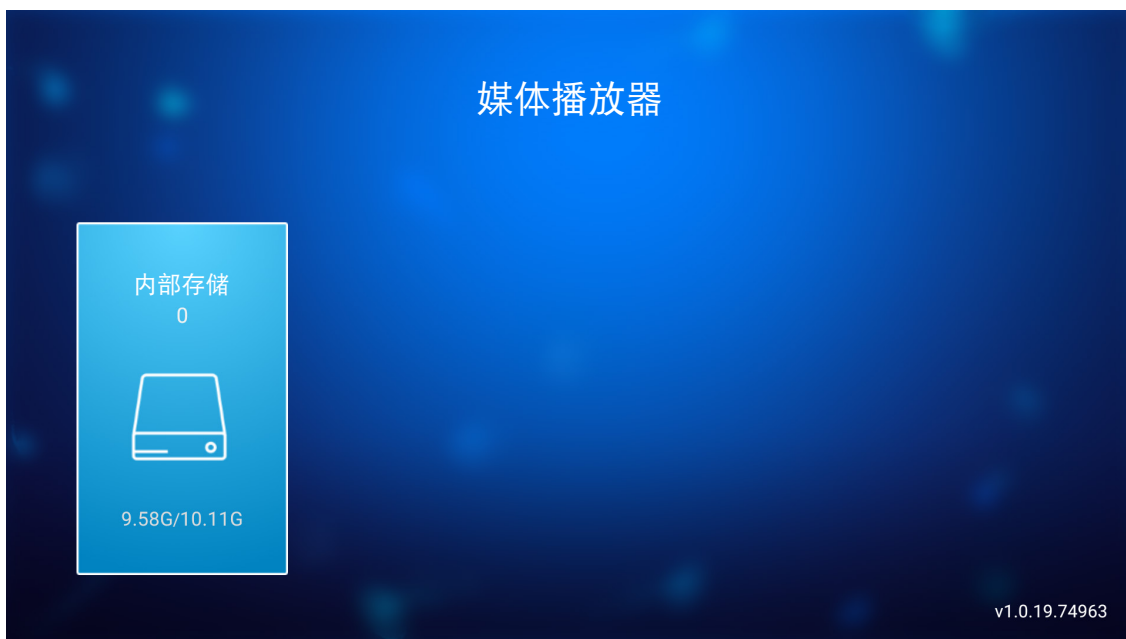



# 使用投影机

## 多媒体支持格式

### 影像

文件格式	视频格式	最大解码分辨率	最大比特率(bps)	配置文件
MPG, MPEG	MPEG1/2	1920 x 1080 60fps	40M bps	MP@HP
MOV, MP4, MKV	H.264	4096 x 2176 30fps	135M bps	MP/HP @Level 5.1
AVI, MOV, MP4	MPEG4	1920 x 1080 60fps	40M bps	SP/ASP@Level 5.1
AVI, MP4, MOV, MKV	MJPEG	1920 x 1080 30fps	10M bps	Baseline
WMV, ASF	VC-1	1920 x 1080 60fps	40M bps	SP/MP/AP
3GP, MP4, AVI, MOV	H.263	1920 x 1080 60fps	40M bps	
MP4, MOV, MKV	HEVC/H.265	4096 x 2176 60fps	100M bps	Main/Main10 Profile、High Tier @Level 5.1
MKV	VP8	1920 x 1080 60fps	20M bps	
	VP9	4096 x 2176 60fps	100M bps	Profile0,2
MP4, MOV, TS, TRP, TP	AVS	1920 x 1080 60fps	40M bps	Jizhun profile @Level 6.0

### 图片

图像类型 (扩展名)	子类型	最大像素数量
Jpeg / Jpg	Baseline	8000 x 8000
	Progressive	6000 x 4000
PNG	Non-interlace	6000 x 4000
	Interlace	6000 x 4000
BMP		6000 x 4000

### 音乐

音乐类型 (扩展名)	采样率(KHz)	比特率(Kbps)
MP3	16~48	8~320
WMA	8~48	128~320
ADPCM-WAV	8~48	32~384
PCM-WAV	8~48	64~1536
AAC	8~48	8~48

# 使用投影机

## Doc

文档格式	支持版本和格式	页数/行数限制	大小限制
PDF	PDF 1.0 ~ 1.7及以上	最多1500页（单个文件）	最多100MB
Word	Kingsoft Writer文档(*.wps)	WPS Projector不同时加载所有MS/Word文件，因此对文件的页数和行数没有明确限制。	最多150MB
	Kingsoft Writer模板(*.wpt)		
	Microsoft Word 97/2000/XP/2003文档(*.doc)		
	Microsoft Word 97/2000/XP/2003模板(*.dot)		
	RTF文件(*.rtf)		
	文本文件(*.txt, *.log, *.lrc, *.c, *.cpp, *.h, *.asm, *.s, *.java, *.asp, *.prg, *.bat, *.bas, *.cmd)		
	网页文件(*.html, *.htm)		
	单个网页文件(*.mht, *.mhtml)		
	Microsoft Word 2007/2010文档(*.docx)		
	Microsoft Word 2007/2010模板(*.dotx)		
	Microsoft Word 2007/2010启用了宏的文档(*.docm)		
	Microsoft Word 2007/2010启用了宏的模板(*.dotm)		
	XML文件(*.xml)		
	OpenDocument文本		
Works 6-9文档(*.wtf)			
Works 6.0&7.0 (*.wps)			
Excel	Kingsoft电子表格文件(*.et)	行限制：最多65,535 列限制：最多256 工作表：最多200	最多30MB
	Kingsoft电子表格模板(*.ett)		
	Microsoft Excel 97/2000/XP/2003工作簿(*.xls)		
	Microsoft Excel 97/2000/XP/2003模板(*.xlt)		
	文本文件(*.csv)		
	网页(*.htm, *.html)		
	XML文件(*.xml)		
	Microsoft Excel 2007/2010文件(*.xlsx, *.xlsm)		
	Microsoft Excel 2007/2010模板(*.xltx)		
Microsoft Excel 2007/2010二进制工作簿(*.xlsb)			
PowerPoint	Kingsoft演示文件(*.dps)	最多1500页（单个文件）	最多30MB
	Kingsoft演示模板(*.dpt)		
	Microsoft PowerPoint 97/2000/XP/2003演示(*.ppt, *.pps)		
	Microsoft PowerPoint 97/2000/XP/2003演示模板(*.pot)		
	Microsoft PowerPoint 2007/2010演示(*.pptx, *.ppsx)		
	Microsoft PowerPoint 2007/2010演示模板(*.potx)		

### 注意：

- 对于内容复杂的较大文件，解码时可能需要一些时间。
- 文件中嵌入的对象不能激活或查看。
- 对于Microsoft Word
  - 不支持高级设置，如绘图插件或表格背景设置。
  - 不显示Microsoft Word中位于所定义边界之外的内容。
  - 简体中文字体不支持粗体文本。

# 使用投影机

- 对于Microsoft PowerPoint
  - 不支持幻灯片效果。
  - 带密码保护的表单不受保护。
  - 不支持Powerpoint动画。
- 对于Microsoft Excel
  - 当工作簿有多个工作表时，工作表按顺序单独显示。
  - 页面布局和页码在解码过程中可能会改变。

# 使用投影机

## 进入多媒体模式

如要直接浏览USB闪存驱动器中存储的多媒体文件，请执行下述操作：

1. 将USB闪存驱动器插入投影机后部的USB接口。

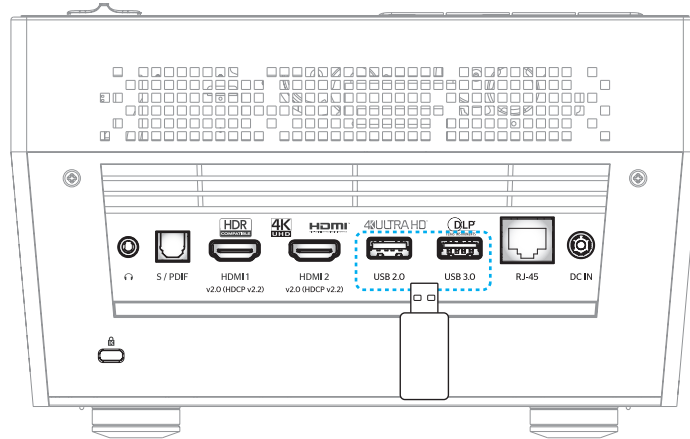

可用的文件出现在屏幕上。

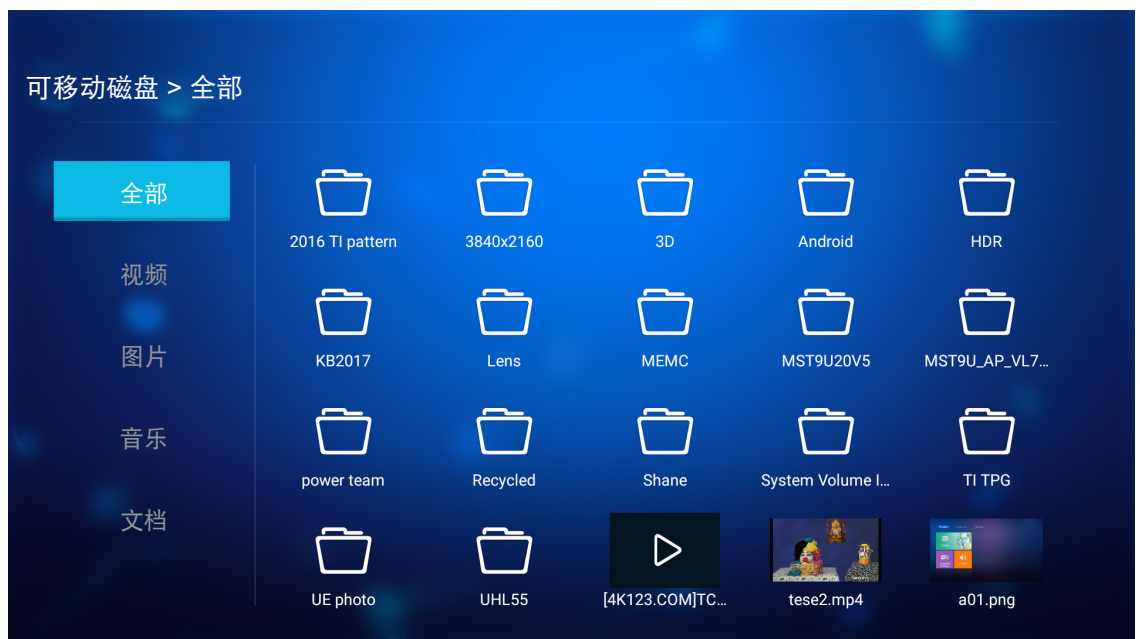

**注意：** 如要手动进入多媒体模式，请在左侧面板中选择 **精选**，然后选择  或  > **媒体播放器**。

2. 浏览并选择要查看的文件。

# 使用投影机

## 播放视频

1. 在左侧面板中，选择**视频**以浏览所有视频文件。

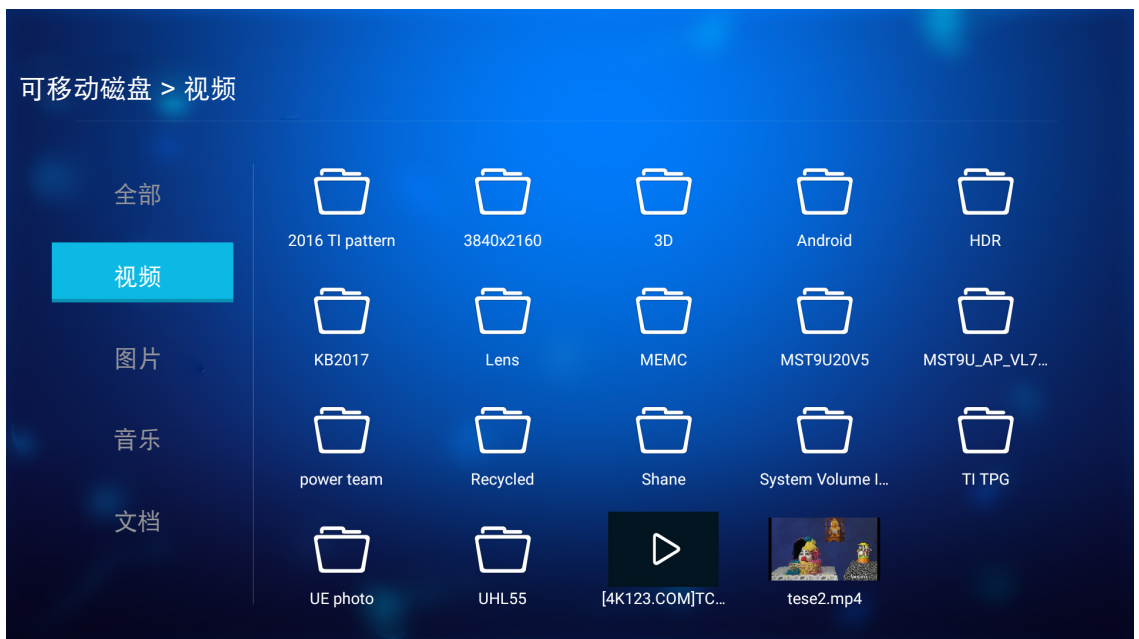

如有多个文件夹，可以按▲▼◀▶键选择所需的文件夹，然后按**Enter**查看子文件夹内容。

2. 按▲▼◀▶键选择要播放的视频，然后按**Enter**开始播放。

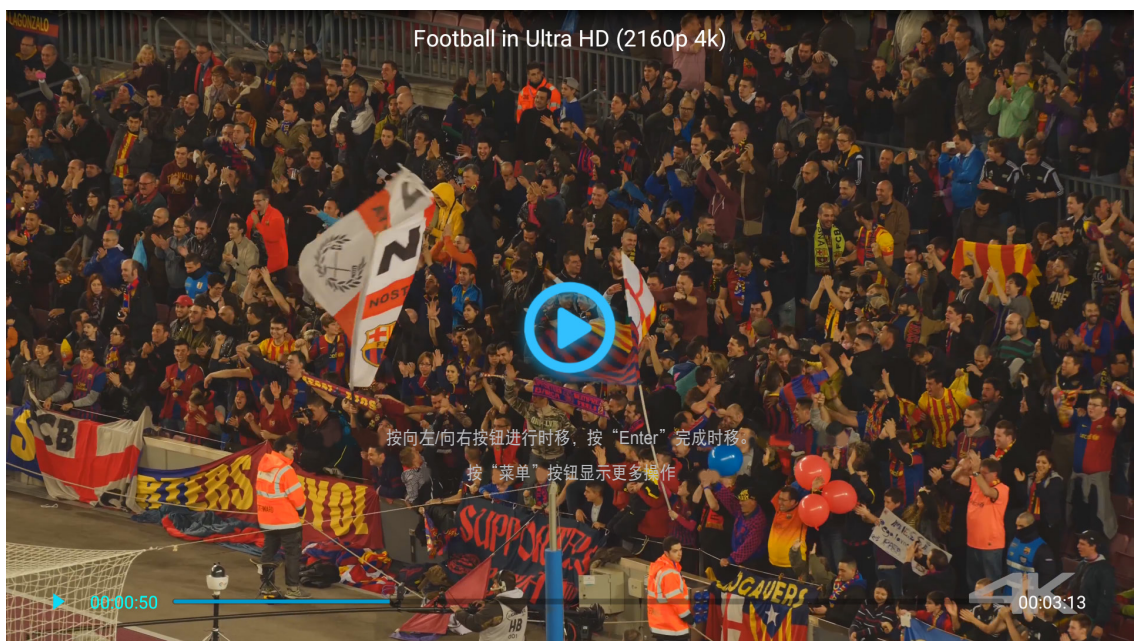

- 按**Enter**可以暂停播放。视频正在暂停时：
  - 按◀▶键可以快退或快进视频。
  - 如要恢复，请按**Enter**。
- 如要调节音量，请按投影机键盘上的“+” / “-”按钮。
- 如要转到下一个/上一个视频，请按住投影机键盘上的“+” / “-”按钮。
- 按↵可以随时停止播放。

# 使用投影机

## 查看照片

1. 在左侧面板中，选择**图片**以浏览所有图片文件。

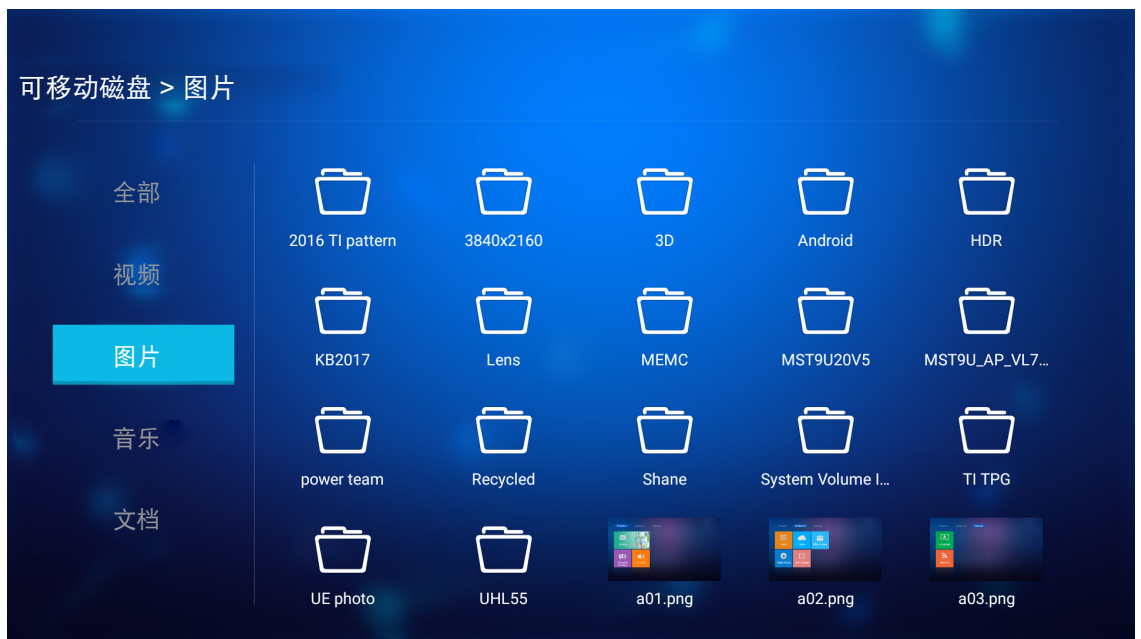

如有多个文件夹，可以按▲▼◀▶键选择所需的文件夹，然后按**Enter**查看子文件夹内容。

2. 按▲▼◀▶键选择一张照片，然后按**Enter**以全屏方式查看照片。

## 照片选项

以全屏方式查看照片时：

- 使用◀▶键查看上一张或下一张照片。
- 按**Enter**访问快速菜单。



- 选择**ppt播放模式**配置幻灯片设置。
- 选择**旋转照片**将照片顺时针旋转90度。
- 选择**放大照片**放大照片视图。

# 使用投影机

- 选择上一个查看上一张照片。
- 选择下一个查看下一张照片。

## 幻灯片设置



### 模式

设置幻灯片模式选项。

### 切换动效

选择各张幻灯片之间的过渡效果。

### 时间间隔

设置各张幻灯片之间的间隔时间。

### 幻灯播放

选择此项以开始放映幻灯片。

#### 注意：

- 如要暂停幻灯片，请按Enter。
- 如要停止幻灯播放，请按↵。

# 使用投影机

## 播放音乐

1. 在左侧面板中，选择**音乐**以浏览所有歌曲或音频文件。

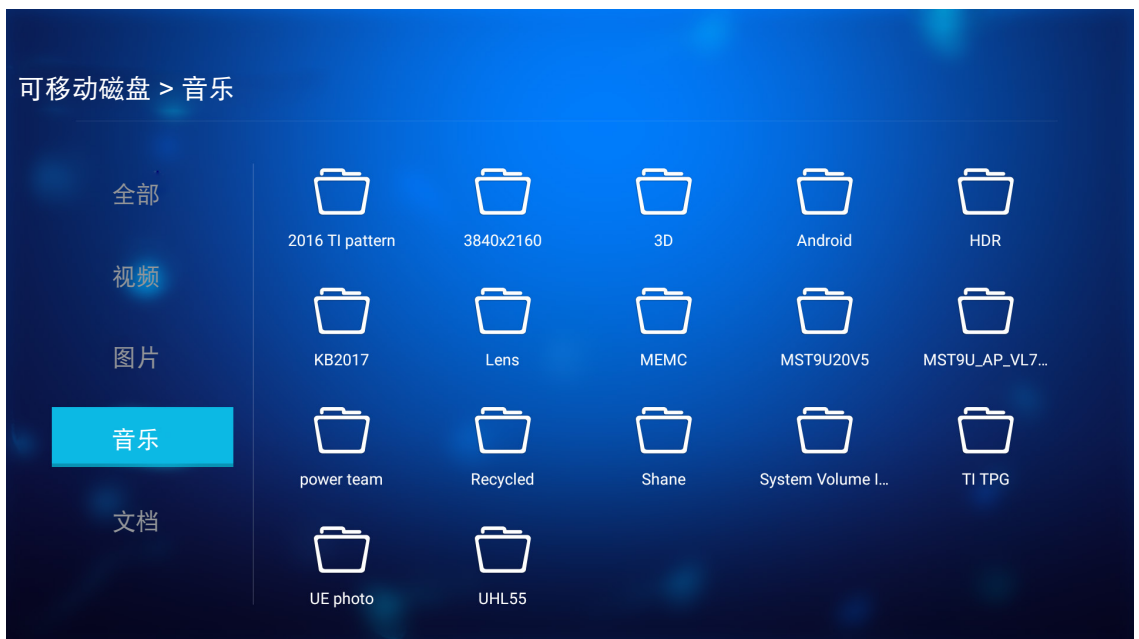

如有多个文件夹，可以按▲▼◀▶键选择所需的文件夹，然后按**Enter**查看子文件夹内容。

2. 按▲▼◀▶键选择要播放的歌曲，然后按**Enter**开始播放。

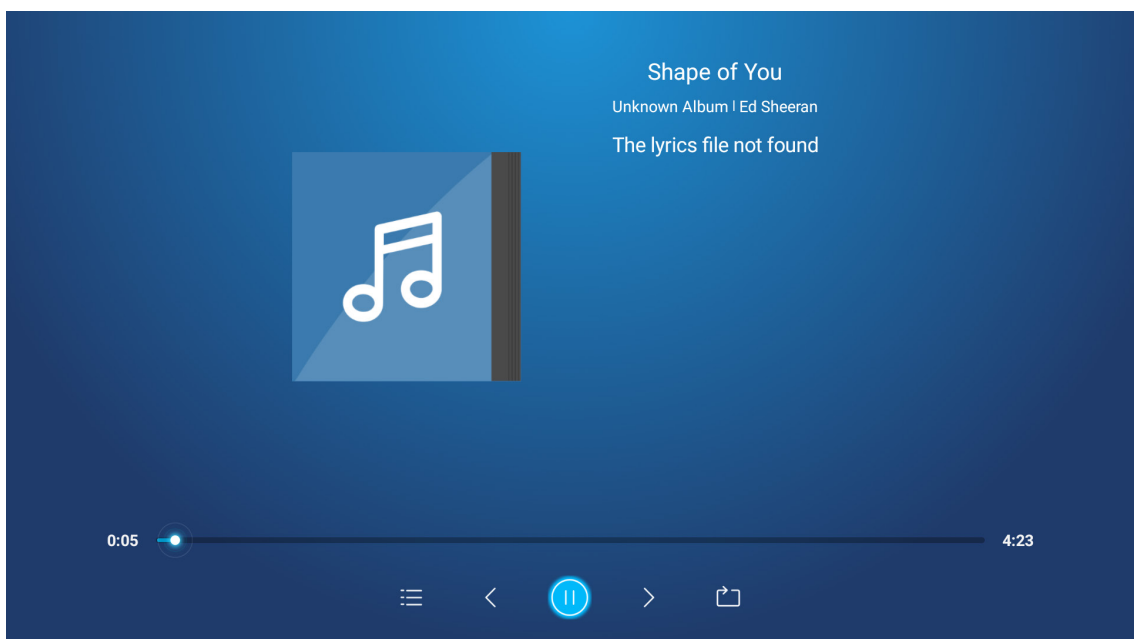

- 如要暂停播放，请选择⏸，然后按**Enter**。如要继续，请选择▶，然后按**Enter**。
- 如要转到上一个/下一个曲目，请选择◀/▶，然后按**Enter**。  
**注意：**此外，也可以通过按住投影机键盘上的“+”/“-”按钮来切换歌曲。
- 如要调节音量，请按投影机键盘上的“+”/“-”按钮。
- 如要切换播放模式，请选择🔄，然后反复按**Enter**以选择所需的模式。
- 如要查看播放列表，请选择☰，然后按**Enter**。
- 按↵可以随时停止播放。



# 使用投影机

## 查看文档

1. 在左侧面板中，选择**文档**以浏览所有文档文件。

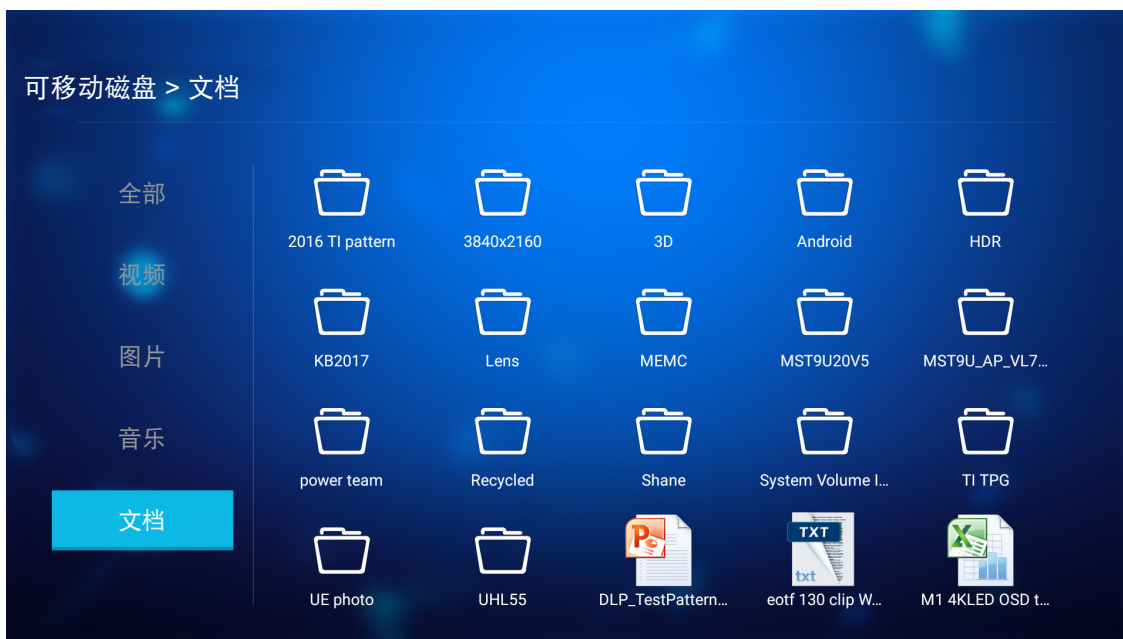

如有多个文件夹，可以按▲▼◀▶键选择所需的文件夹，然后按**Enter**查看子文件夹内容。

2. 按▲▼◀▶键选择要查看的文档，然后按**Enter**打开文件。

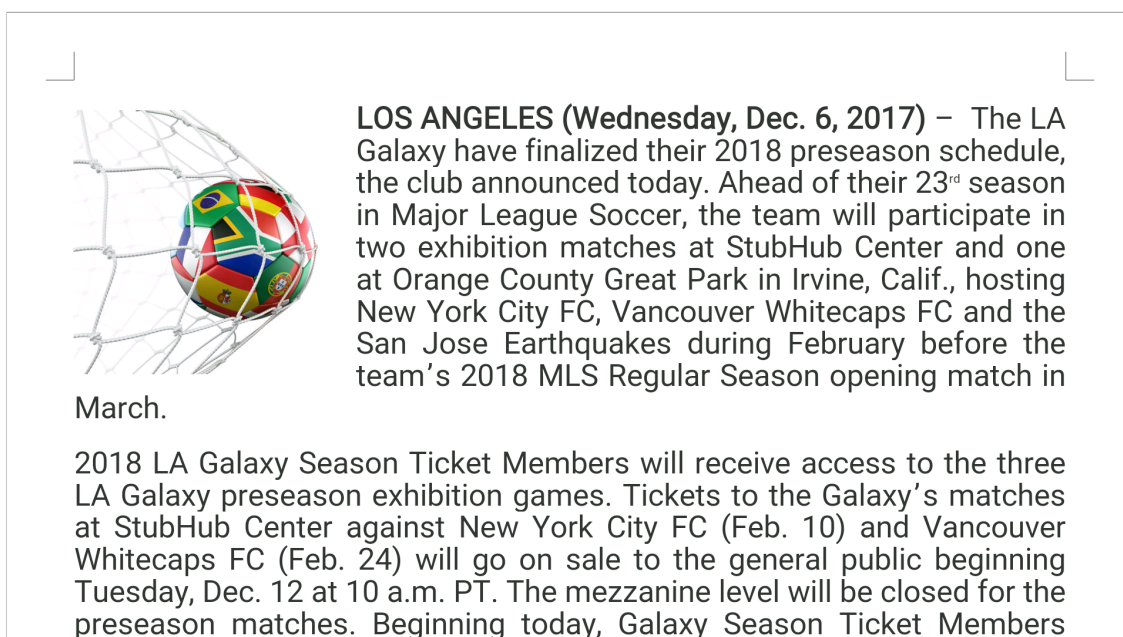

- 按▲▼◀▶将向上/向下翻页或切换页面。
- 按↶可以随时关闭文档。

# 使用投影机

**注意：**当打开Powerpoint文件时，屏幕上会出现“播放模式”菜单。选择所需的播放模式，然后选择**确定**开始浏览文件。

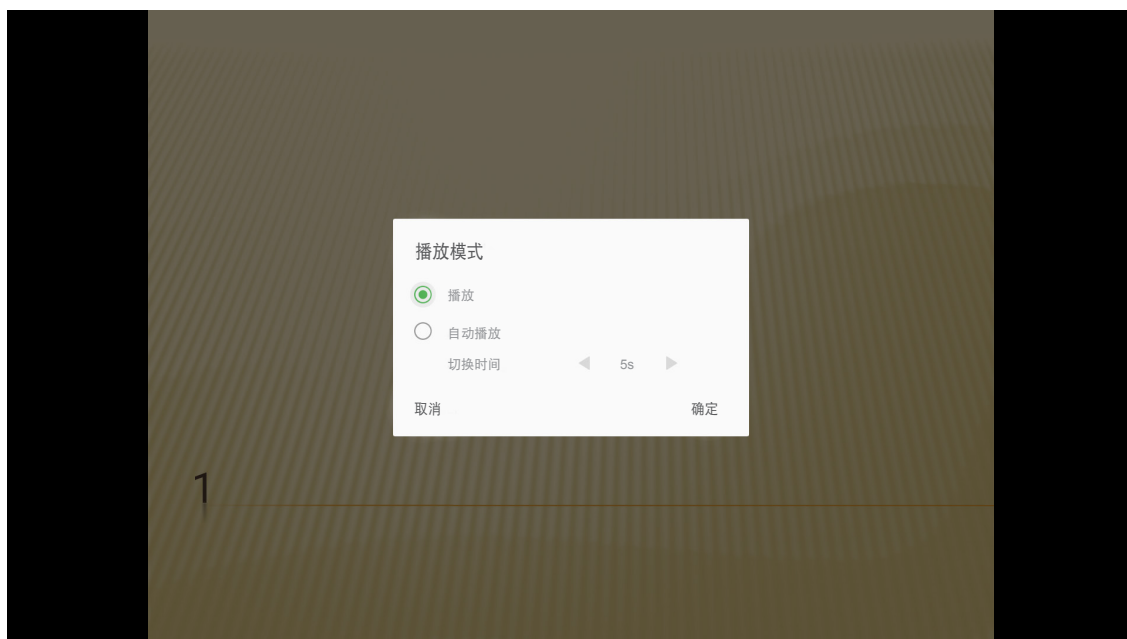

# 使用投影机

## 更换OSD语言

在左侧面板中，选择 **精选**，然后使用 **◀▶** 键选择 。然后，按遥控器上的 **Enter** 进入 **设置** 页面。在此页面中，可以设置屏幕显示(OSD)语言、更新固件、配置网络和时区设置。

如要设置屏幕显示语言，请选择 **语言设置**。然后，按遥控器上的 **Enter** 进入 **语言设置** 菜单。

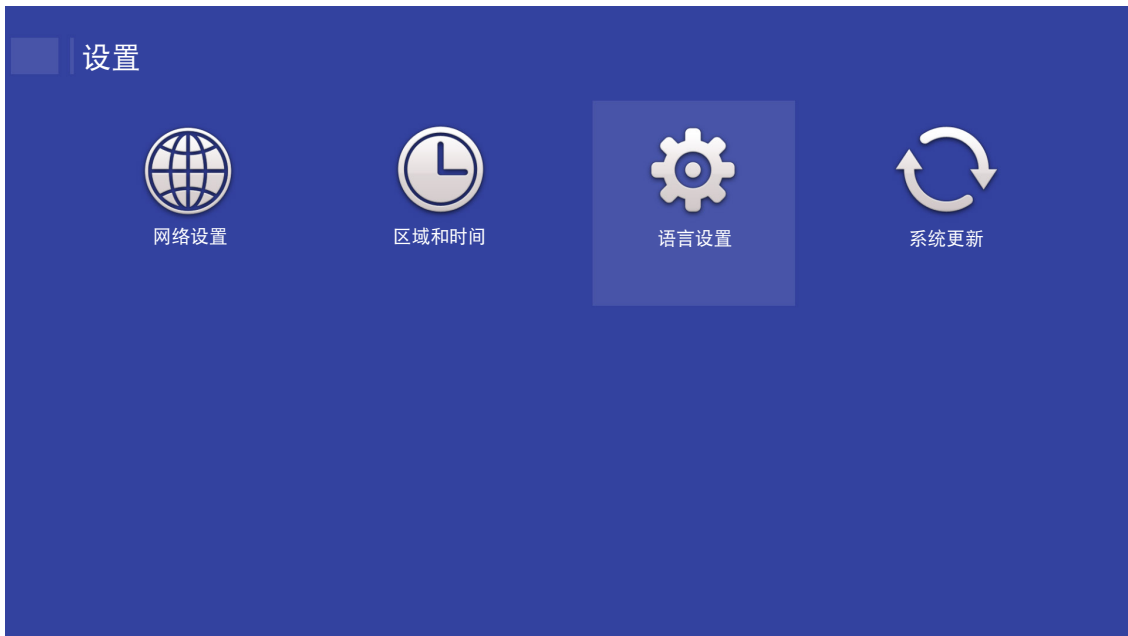

可用的语言出现在屏幕上。选择所需的语言，然后按 **Enter** 确认所作的选择。



# 使用投影机

## 更新投影机固件

在**设置**页面中，选择**系统更新**以更新固件。然后，按遥控器上的**Enter**进入**系统更新**菜单。

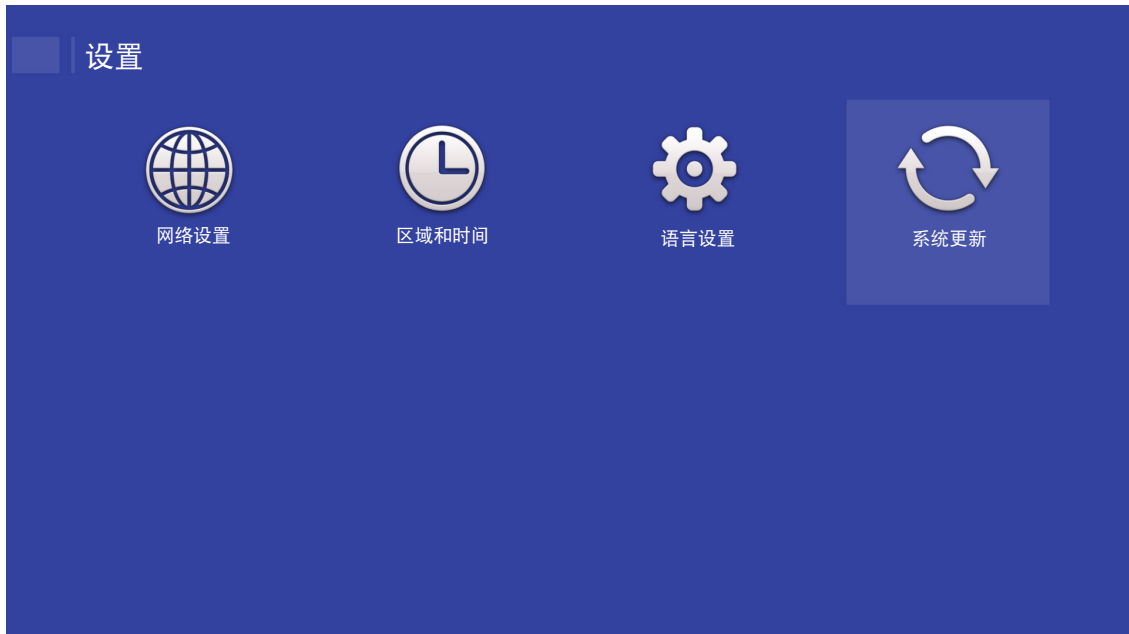

选择一个可用的选项，然后按**Enter**确认所作的选择。

# 使用投影机

## 配置网络设置

在**设置**页面中，选择**网络设置**以配置网络设置。然后，按遥控器上的**Enter**进入**网络设置**菜单。

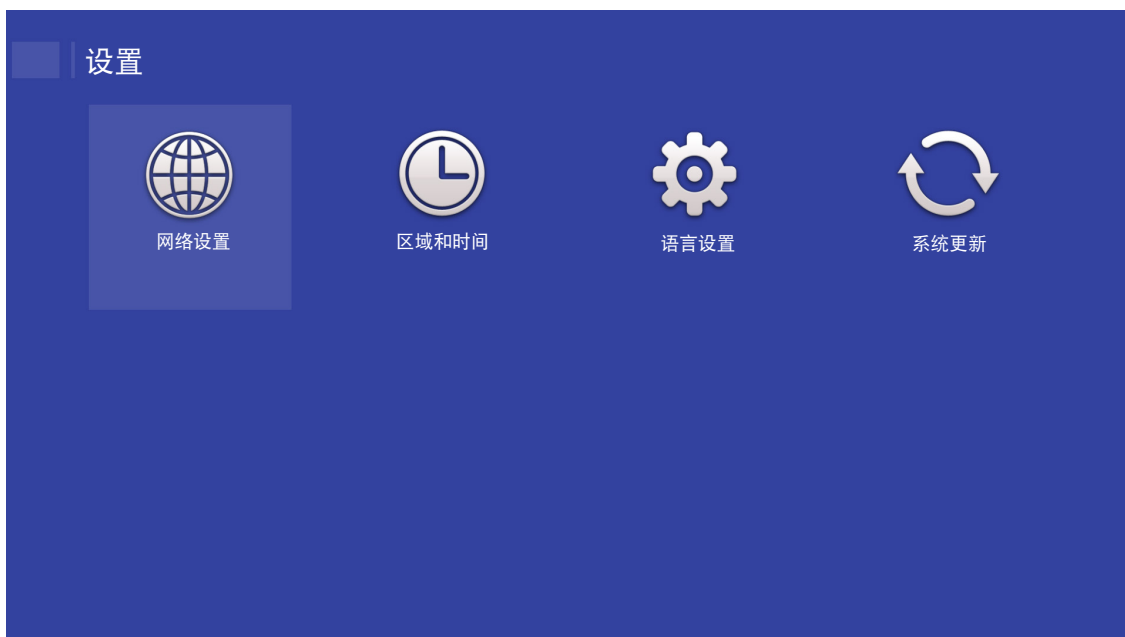

选择一个可用的选项，然后执行必要的设置。

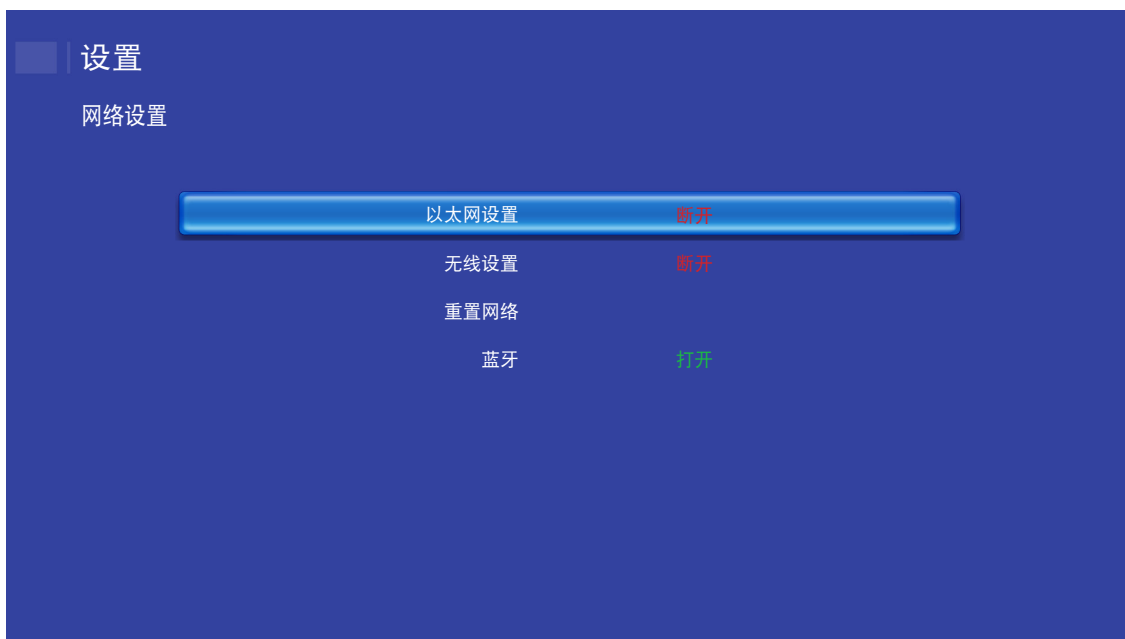

# 使用投影机

## 以太网设置

配置网络参数。



如要手动配置有线网络设置，请将**DHCP**设置设为**手动**，然后输入下述连接参数：

- IP 地址：192.168.0.100
- 子网掩码：255.255.255.0
- 网关：192.168.0.254
- DNS：192.168.0.51

**注意：** 强烈建议让系统自动配置有线网络设置（将DHCP设置为“自动”）。

# 使用投影机

## 无线设置

配置无线连接。

如要将投影机连接到Wi-Fi网络，请执行下述操作：

1. 转到**设置**页面，选择**网络设置 > 无线设置**。然后，将**Wi-Fi**设置设成“开”。
2. 连接到列表中可用的Wi-Fi网络。  
若连接到安全Wi-Fi网络，则必须在出现提示时输入密码。

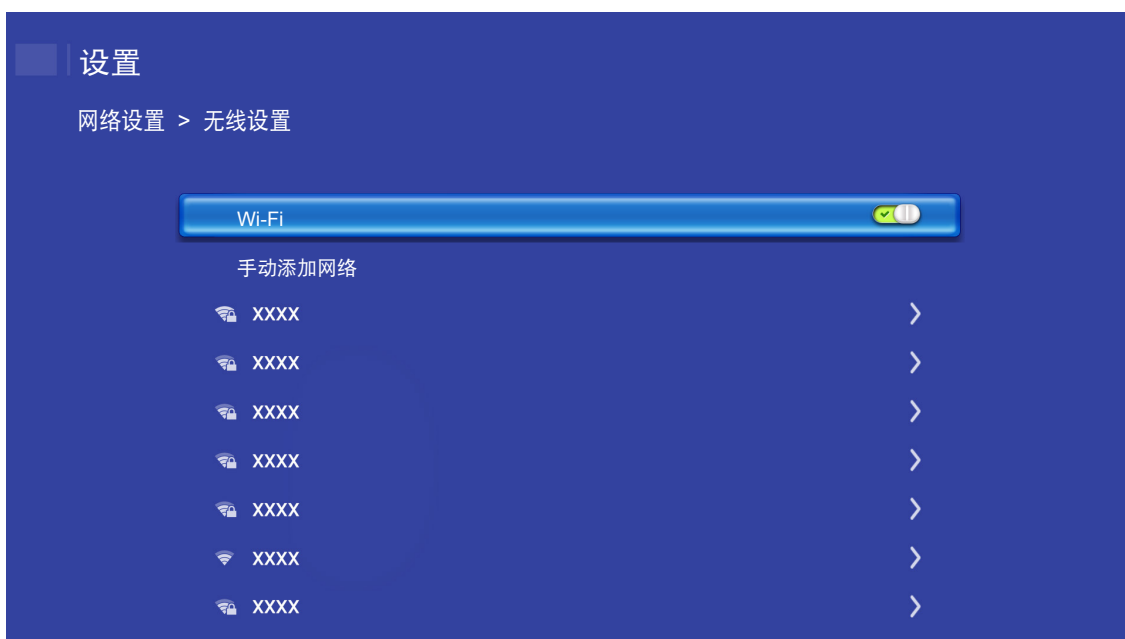

## 重置网络

将网络参数恢复至出厂默认设置。

如要重置当前所有网络设置，请使用◀▶键选择**确定**，然后按**Enter**进行确认。



# 使用投影机

## 蓝牙

连接到启用Bluetooth的设备。

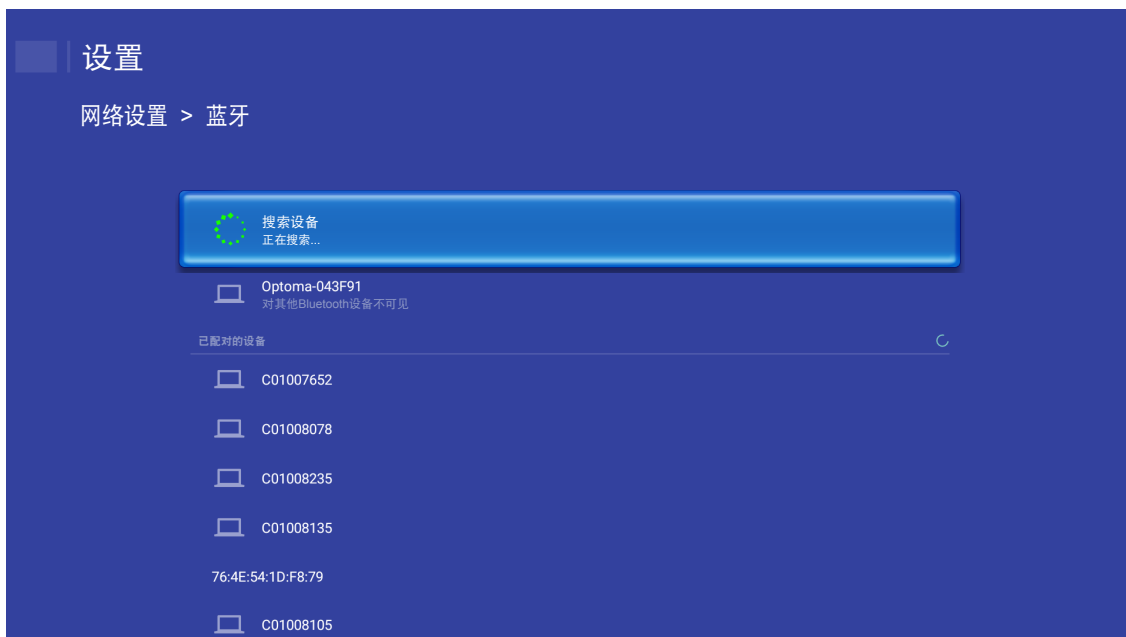



# 使用投影机

## 选择时区

在**设置**页面中，选择**区域和时间**以选择时区。然后，按遥控器上的**Enter**进入**区域和时间**菜单。

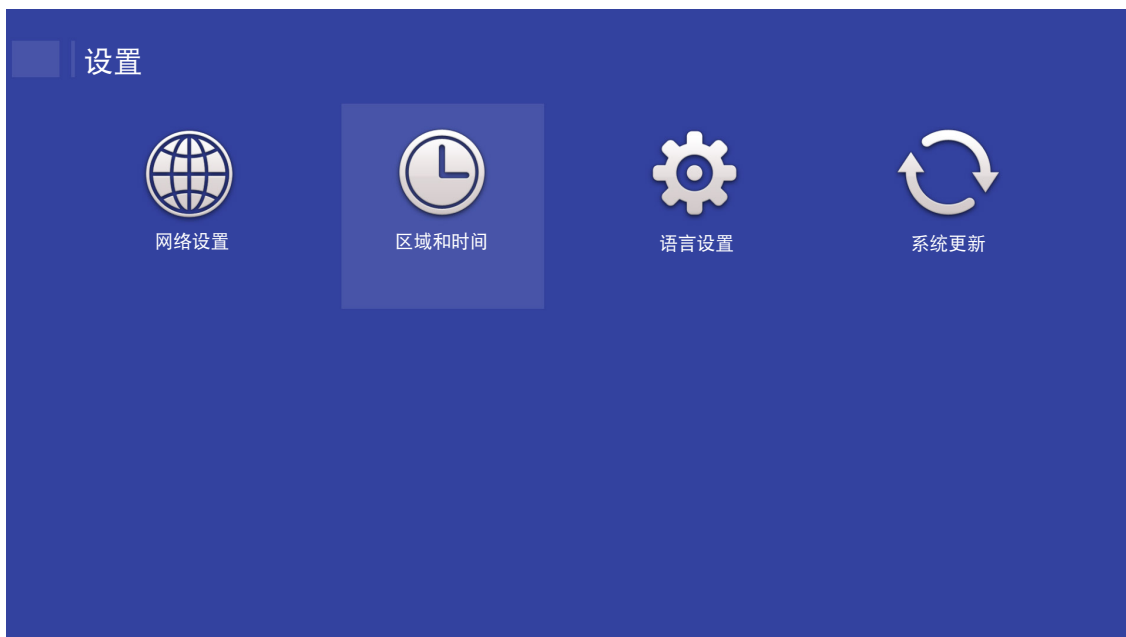

选择一个可用的选项，然后按**Enter**确认所作的选择。



# 附加信息

## 兼容分辨率

### 数字(HDMI 1.4)

既定时序	标准时序	描述时序	支持的视频模式	详细时序
720 x 400 @ 70Hz	1280 x 720 @ 60Hz	1920 x 1080 @ 60Hz (默认)	720 x 480i @ 60Hz 16:9	1920 x 1080p @ 60Hz
640 x 480 @ 60Hz	1280 x 800 @ 60Hz		720 x 480p @ 60Hz 4:3	
640 x 480 @ 67Hz	1280 x 1024 @ 60Hz		720 x 480p @ 60Hz 16:9	
640 x 480 @ 72Hz	1920 x 1200 @ 60Hz (reduced)		720 x 576i @ 50Hz 16:9	
640 x 480 @ 75Hz	1366 x 768 @ 60Hz		720 x 576p @ 50Hz 4:3	
800 x 600 @ 56Hz			720 x 576p @ 50Hz 16:9	
800 x 600 @ 60Hz			1280 x 720p @ 60Hz 16:9	
800 x 600 @ 72Hz			1280 x 720p @ 50Hz 16:9	
800 x 600 @ 75Hz			1920 x 1080i @ 60Hz 16:9	
832 x 624 @ 75Hz			1920 x 1080i @ 50Hz 16:9	
1024 x 768 @ 60Hz			1920 x 1080p @ 60Hz 16:9	
1024 x 768 @ 70Hz			1920 x 1080p @ 50Hz 16:9	
1024 x 768 @ 75Hz			1920 x 1080p @ 24Hz 16:9	
1280 x 1024 @ 75Hz			3840 x 2160 @ 24Hz	
1152 x 870 @ 75Hz			3840 x 2160 @ 25Hz	
			3840 x 2160 @ 30Hz	
			4096 x 2160 @ 24Hz	

### 数字(HDMI 2.0)

B0/既定时序	B0/标准时序	B1/视频模式	B1/详细时序
720 x 400 @ 70Hz	1280 x 720 @ 60Hz	720 x 480i @ 60Hz 16:9	1920 x 1080p @ 60Hz
640 x 480 @ 60Hz	1280 x 800 @ 60Hz	720 x 480p @ 60Hz 4:3	
640 x 480 @ 67Hz	1280 x 1024 @ 60Hz	720 x 480p @ 60Hz 16:9	
640 x 480 @ 72Hz	1920 x 1200 @ 60Hz (reduced)	720 x 576i @ 50Hz 16:9	
640 x 480 @ 75Hz	1366 x 768 @ 60Hz	720 x 576p @ 50Hz 4:3	
800 x 600 @ 56Hz		720 x 576p @ 50Hz 16:9	
800 x 600 @ 60Hz		1280 x 720p @ 60Hz 16:9	
800 x 600 @ 72Hz		1280 x 720p @ 50Hz 16:9	
800 x 600 @ 75Hz		1920 x 1080i @ 60Hz 16:9	
832 x 624 @ 75Hz		1920 x 1080i @ 50Hz 16:9	
1024 x 768 @ 60Hz		1920 x 1080p @ 60Hz 16:9	
1024 x 768 @ 70Hz		1920 x 1080p @ 50Hz 16:9	
1024 x 768 @ 75Hz		1920 x 1080p @ 24Hz 16:9	
1280 x 1024 @ 75Hz		3840 x 2160 @ 24Hz	
1152 x 870 @ 75Hz		3840 x 2160 @ 25Hz	
		3840 x 2160 @ 30Hz	
		3840 x 2160 @ 50Hz	
		3840 x 2160 @ 60Hz	
		4096 x 2160 @ 24Hz	

# 附加信息

B0/既定时序	B0/标准时序	B1/视频模式	B1/详细时序
		4096 x 2160 @ 25Hz	
		4096 x 2160 @ 30Hz	
		4096 x 2160 @ 50Hz	
		4096 x 2160 @ 60Hz	

**注意：** 支持1920 x 1080 @ 50Hz。

## 图像尺寸和投影距离

16:9屏幕的对角线长度 (英寸)	屏幕尺寸W x H				投影距离(D)			
	(米)		(英寸)		(米)		(英尺)	
	宽度	高度	宽度	高度	宽幅	远距	宽幅	远距
30	0.66	0.37	26.15	14.71	0.80	0.80	2.62	2.62
40	0.89	0.5	34.86	19.61	1.06	1.06	3.48	3.48
50	1.11	0.62	43.58	24.51	1.33	1.33	4.36	4.36
60	1.33	0.75	52.29	29.42	1.59	1.59	5.22	5.22
70	1.55	0.87	61.01	34.32	1.86	1.86	6.10	6.10
80	1.77	1	69.73	39.22	2.13	2.13	6.99	6.99
90	1.99	1.12	78.44	44.12	2.39	2.39	7.84	7.84
100	2.21	1.25	87.16	49.03	2.66	2.66	8.73	8.73
120	2.66	1.49	104.59	58.83	3.19	3.19	10.47	10.47
150	3.32	1.87	130.74	73.54	3.98	3.98	13.06	13.06
180	3.98	2.24	156.88	88.25	4.78	4.78	15.68	15.68
200	4.43	2.49	174.32	98.05	5.31	5.31	17.42	17.42

**注意：** 缩放比例：1.0倍

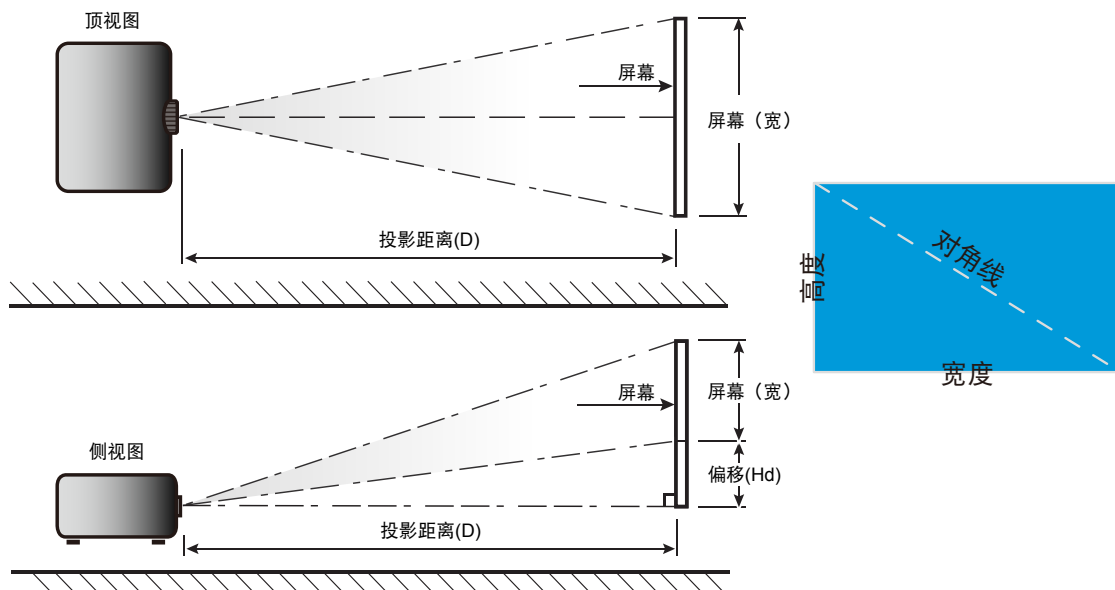

# 附加信息

## 投影机尺寸和吊顶安装

1. 为防止损坏投影机，请使用Optoma吊装套件进行安装。
2. 如果希望使用第三方吊装套件，请确保将投影机固定到吊架上时使用的螺丝满足下列规格：
  - 螺丝类型：M4\*4
  - 螺丝最小程度：10mm

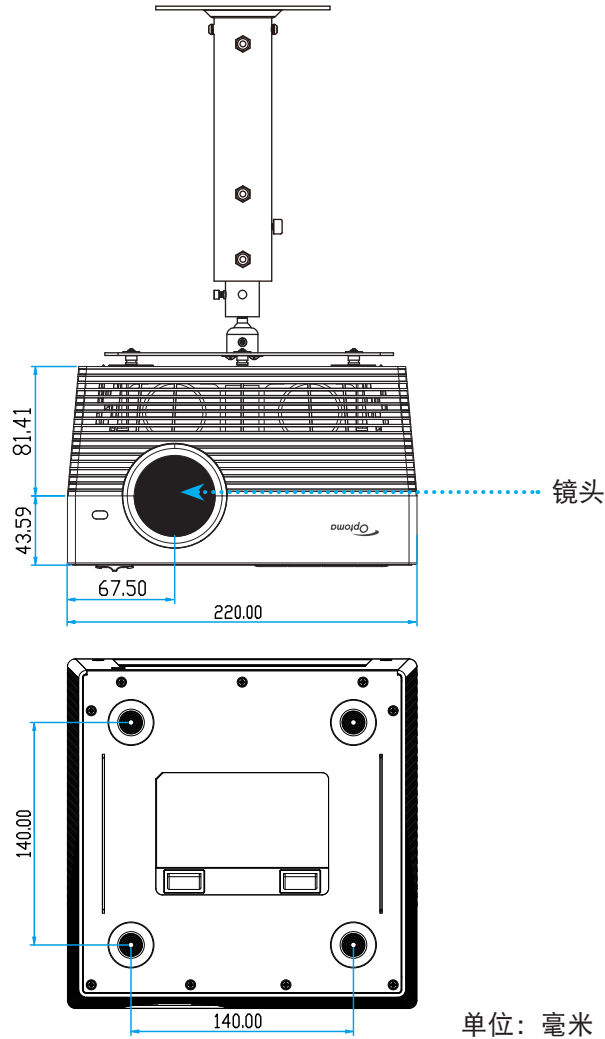

### 注意：

- 因安装不当而造成的损坏不在保修范围内。
- 卸下四个支脚后，可以将投影机直接安装到吊装架上，然后使用M4螺丝将其固定。
- 请勿遮挡扬声器。否则，会影响扬声器的整体音质。



### 警告：

- 若从其它公司购买吊装架，请务必使用正确大小的螺丝。螺丝大小将视安装板的厚度而定。
- 务必在天花板和投影机底部之间留出至少10cm间隙。
- 不要将投影机安装在热源附近。

# 附加信息

## 红外线遥控代码



按键	按键编号	MTX.	影像比例	数据0	数据1	数据2	数据3	说明	
开机/关机		K12	04	F1	32	CD	71	8E	参见20-22页的“打开/关闭投影机电源”部分。
信号源		K3	11	F1	32	CD	18	E7	按选择输入信号。
主画面		K13	03	F1	32	CD	92	6D	按返回主画面。
菜单		K8	17	F1	32	CD	0E	F1	按启动屏幕显示(OSD)菜单。如要退出OSD，请再按一次。
返回		K4	10	F1	32	CD	86	79	按返回前一页面。
上		K7	18	F2	32	CD	11	EE	使用选择项目或调整选择内容。
向左		K14	02	F2	32	CD	10	EF	
向右		K5	09	F2	32	CD	12	ED	
下		K2	19	F2	32	CD	14	EB	
确定	Enter	K9	16	F1	32	CD	0F	F0	确认您选择的项目。
静音		K15	01	F1	32	CD	52	AD	按关闭/开启投影机内置扬声器。
显示模式		K10	15	F1	32	CD	91	6E	按显示“显示模式”菜单。如要退出“显示模式”菜单，请再按一次。
选项		K6	08	F1	32	CD	25	DA	按配置投影机设置。
音量 -	-	K11	12	F2	32	CD	0C	F3	按-减小音量。
音量 +	+	K1	05	F2	32	CD	09	F6	按+增大音量。

# 附加信息

## Bluetooth遥控代码



按键	Bluetooth信号		红外线信号	说明
	使用页	使用ID		
开机/关机		0x07 0x66	71	参见20-22页的“打开/关闭投影机电源”部分。
信号源		0x07 0x71	18	按选择输入信号。
主画面		0x0C 0x223	92	按返回主画面。
菜单		0x07 0x76	0E	按启动屏幕显示(OSD)菜单。如要退出OSD, 请再按一次。
返回		0x0C 0x224	86	按返回前一页面。
上		0x07 0x52	11	使用   选择项目或调整选择内容。
向左		0x07 0x50	10	
向右		0x07 0x58	0F	
下		0x07 0x4F	12	
确定	Enter	0x07 0x51	14	确认您选择的项目。
静音		0x0C 0Xe2	52	按关闭/开启投影机内置扬声器。
显示模式		0x07 0x72/0x70	6A/6B	<ul style="list-style-type: none"><li>按显示“显示模式”菜单。</li><li>按住激活自动对焦功能。</li></ul>
选项		0x07 0x73	25	按配置投影机设置。
音量 -	-	0x0C 0xEA	0C	按-减小音量。
音量 +	+	0x0C 0xE9	09	按+增大音量。

# 附加信息

## 故障处理

如果在使用投影机过程中遇到问题，请参阅以下信息。若问题无法解决，请与当地经销商或维修中心联系。

## 图像问题

### 屏幕上无图像。

- 确认所有线缆和电源接线均按照“安装”部分所述正确并牢固地连接。
- 确认接头插针没有弯曲或者折断。
- 确保没有开启“静音”。

### 图像聚焦不准

- 使用“FOCUS”按钮调整对焦。请参见第17页。
- 确认投影屏与投影机位于要求的距离范围之内。（请参见第59页）。

### 显示16:9 DVD盘时图像被拉伸

- 当播放横向压缩DVD或16:9 DVD时，本投影机在投影机一端以16:9影像比例显示最佳图像。
- 如果播放4:3影像比例的DVD盘，请在投影机OSD中将影像比例改成4:3。
- 在DVD播放机上将显示影像比例设成16:9（宽）宽高比类型。

### 图像太小或太大。

- 增大或减小投影机与投影屏之间的距离。
- 按投影机面板上的“菜单”，转到“影像设定 → 银幕宽高比”。尝试其它设置。

### 图像有斜边：

- 可能时，调整投影机的位置，使其对准屏幕中间位置，并低于屏幕的下边缘。

### 图像反转

- 在OSD中选择“投影方式 → 投影方式”以调整投影方向。

### 没有声音

- 关于支持的音频文件格式，请参见41页。

### HDMI画面异常

- 选择将HDMI EDID设置为1.4或2.2。请参见第35页。

### 模糊重影

- 确保“显示模式”不是3D，以避免正常2D图像出现模糊重影。

# 附加信息

## ❓ 两个图像，并排格式

- 将“3D设置” → “3D 影像格式”设为“Side By Side”。

## 其它问题

## ❓ 投影机对所有控制均停止响应。

- 如果可能，关闭投影机电源，拔掉电源线，等待至少 20 秒后重新连接电源。

## 遥控器问题

## ❓ 如果遥控器不工作

- 检查遥控器的操作角度相对于投影机的红外线接收器来说，是否在水平方向处于 $\pm 15^\circ$ 以内，在垂直方向处于 $\pm 10^\circ$ 以内。
- 确保遥控器和投影机之间没有障碍物。移到距离投影机7米（~22英尺）以内。
- 将遥控器指向投影图像，然后尝试操作遥控器。
- 确保电池装入正确。
- 若电池没电了，则更换电池。



# 附加信息

## LED点亮信息

信息	状态LED			
	(红色)	(绿色)	(蓝色)	(白色)
待机状态 (输入电源线)	稳定点亮			
开机				稳定点亮
系统启动状态		稳定点亮		
电源关闭 (散热)				闪亮 (0.5秒灭/0.5秒亮)。 当散热风扇关闭时， 恢复稳定红色。
Bluetooth扬声器				稳定点亮
Bluetooth结对	闪亮 (红色1/6秒，然后蓝色 1/6秒)		闪亮 (红色1/6秒，然后蓝色 1/6秒)	
待机到开机				稳定点亮
智能家居状态 (待机)	稳定点亮			闪亮 (3秒灭/0.5秒亮)
错误 (灯泡故障)	闪亮 (0.5秒灭/0.5秒亮)			
错误 (风扇故障)	闪亮 (0.5秒灭/0.5秒亮)	闪亮 (0.5秒灭/0.5秒亮)		
错误 (温度过高)	稳定点亮	稳定点亮		
USB固件升级	闪亮		稳定点亮	

# 附加信息

- 关机:

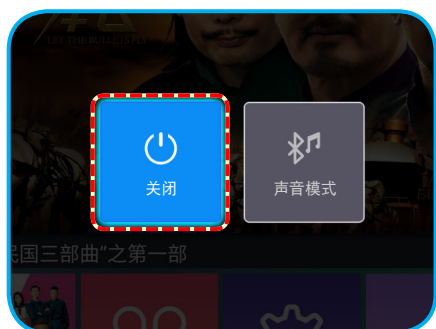

- 温度警告:

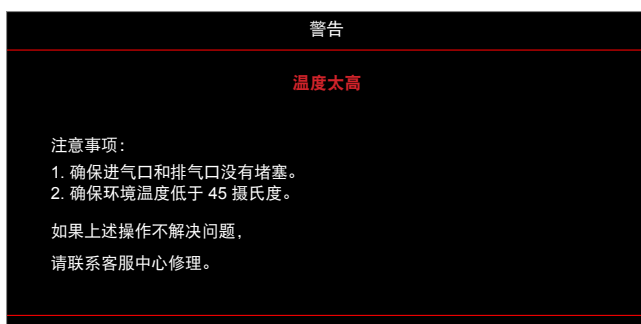

- 风扇故障:

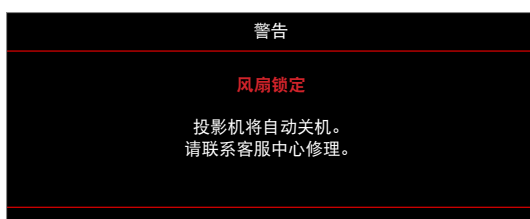

- 关机警告:



# 附加信息

## 规格

光学	说明
最大分辨率	- 图形最高2160p@60Hz - 最大分辨率：HDMI1 (2.0): 2160p@60Hz HDMI2 (2.0): 2160p@60Hz
镜头	定焦镜头
图像尺寸（对角线）	30"~ 200"
投影距离	0.8m ~ 5.3m

电子	说明
输入	- HDMI V2.0 x2 - USB3.0, 供USB闪存驱动器（最多64GB NTFS）或维修时使用 - USB2.0, 供USB闪存驱动器（最多64GB - NTFS）或维修时使用 - RJ-45（不支持Web控制）
输出	- 耳机插孔 - USB3.0（电源5V 1.5A） - USB2.0（电源5V 1A） - SPDIF输出（PCM或比特流） <b>注意：</b> PCM支持2个声道，比特流支持5.1声道（即Dolby通过）。
色彩再现	10.734亿色
扫描速率	- 水平扫描速率：31 ~ 135 KHz - 垂直扫描速率：24 ~ 120 Hz
内置扬声器	2x 8W 扬声器
电源要求	100 - 240V ±10%, AC 50/60Hz
输入电流	3.8A-1.0A

机械	说明
安装方向	正投影、背投影、吊装 - 正投影、吊装 - 背投影
外形尺寸 (W x D x H)	- 220 x 220 x 125 mm（不含支脚） - 220 x 220 x 135 mm（含支脚）
重量	3.76kg
环境条件	5 ~ 40°C下操作，10%到85%湿度（非冷凝）

**注意：** 所有规格如有变更，恕不另行通知。

# 附加信息

## 在智能家庭中配置投影机

### 创建Device Cloud帐户

1. 打开Web浏览器，连接到Optoma Device Cloud登录页面。然后，单击**新建帐户**以创建一个新帐户。  
**注意：** Optoma Device Cloud URL: <https://mydevices.optoma.com>。

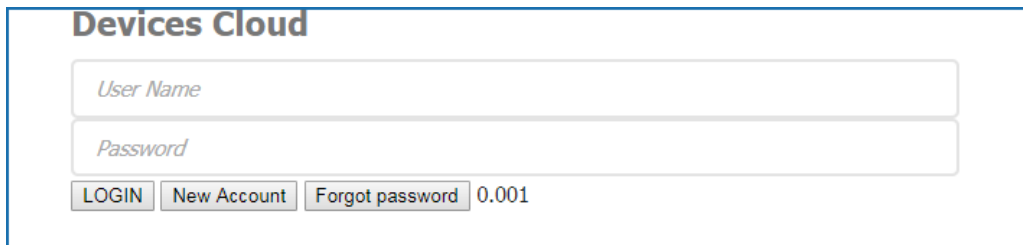

2. 输入Optoma Device Cloud所需的帐户信息，然后在**验证码**栏中输入验证码。



3. 单击**创建帐户**以创建一个帐户。如果帐户注册成功，屏幕上会显示一条消息。

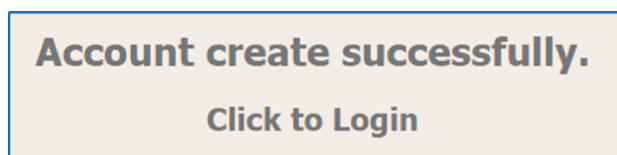

设置了帐户后，即可登录系统。

# 附加信息

## 将投影机注册到Device Cloud

1. 打开Web浏览器，连接到Optoma Device Cloud登录页面。然后，输入您的用户名称和密码，单击**登录**以进入系统。

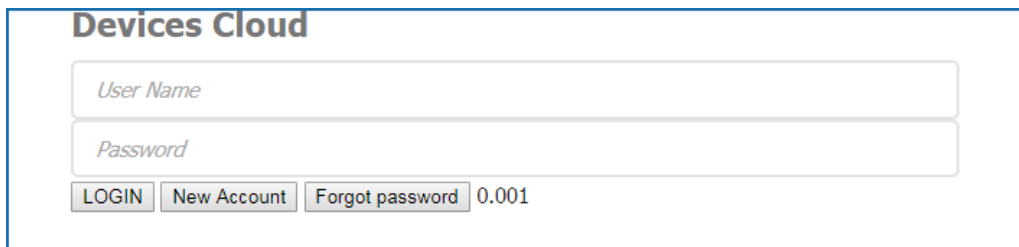

2. 单击**添加**以添加新投影机信息。下面的步骤需要**结对代码**数据。务必留在此页面，执行下述投影机设置。

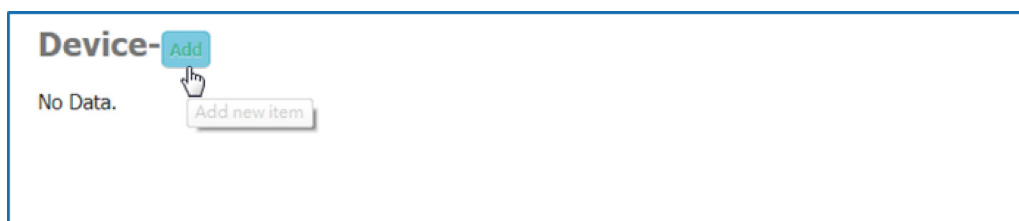

3. 在投影机上，转到**所有应用程序**页面，选择**智能家庭**。

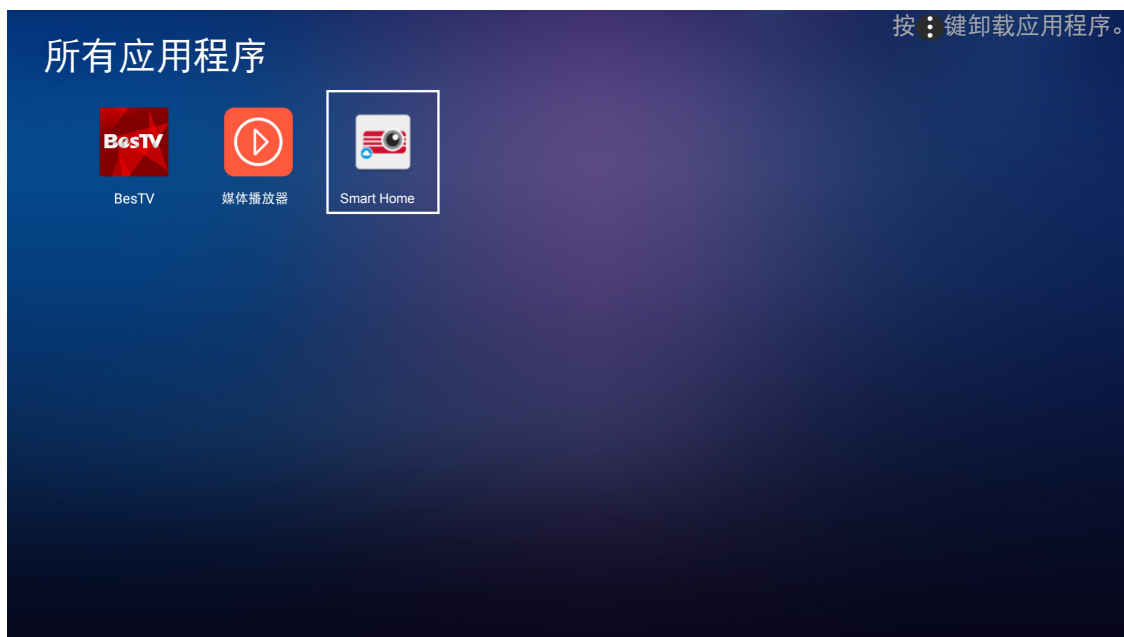

# 附加信息

- 单击**注册**以从Device Cloud获取4位结对代码。结对代码生成后，会显示在**显示码**栏中。



**注意：** 如果不显示结对代码，请检查网络连接是否正确，然后重新执行上述步骤。

- 在*Device Cloud*页面中，在相应的栏内输入机器序号、结对代码、以及投影机名称。然后，单击**提交**以注册投影机。

**注意：**

- 机器序号和结对代码信息可以从“*Smart Home Settings*”页面获取（参见步骤4）。
- “*Alias*”栏的数据可以在以后更改。

# 附加信息

6. 注册过程完成后，序列号和投影机名称显示在设备页面中。

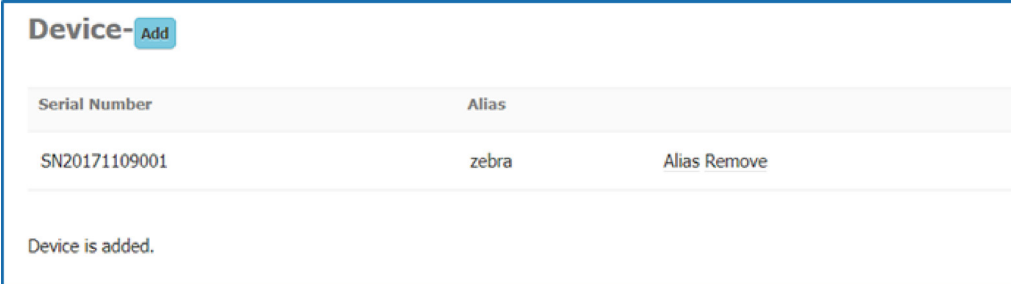

Serial Number	Alias	
SN20171109001	zebra	Alias Remove

Device is added.

如要编辑信息，请执行下述操作：

- 单击**Alias**可以更改投影机名称。
- 单击**删除**可以删除序列号。



# 附加信息

## Optoma全球办事机构

如需服务或支持，请与当地办事机构联系。



### 美国

47697 Westinghouse Drive,  
Fremont, CA 94539, USA  
www.optomausa.com

 888-289-6786  
 510-897-8601  
 [services@optoma.com](mailto:services@optoma.com)



### 加拿大

47697 Westinghouse Drive,  
Fremont, CA 94539, USA  
www.optomausa.com

 888-289-6786  
 510-897-8601  
 [services@optoma.com](mailto:services@optoma.com)

### 拉丁美洲

47697 Westinghouse Drive,  
Fremont, CA 94539, USA  
www.optomausa.com

 888-289-6786  
 510-897-8601  
 [services@optoma.com](mailto:services@optoma.com)



### 欧洲

Unit 1, Network 41, Bourne End Mills,  
Hemel Hempstead, Herts,  
HP1 2UJ, United Kingdom  
www.optoma.eu  
服务电话: +44 (0)1923 691865

 +44 (0) 1923 691 800  
 +44 (0) 1923 691 888  
 [service@tsc-europe.com](mailto:service@tsc-europe.com)



### Benelux BV

Randstad 22-123  
1316 BW Almere  
The Netherlands  
www.optoma.nl

 +31 (0) 36 820 0252  
 +31 (0) 36 548 9052



### 法国

Bâtiment E  
81-83 avenue Edouard Vaillant  
92100 Boulogne Billancourt, France

 +33 1 41 46 12 20  
 +33 1 41 46 94 35  
 [savoptoma@optoma.fr](mailto:savoptoma@optoma.fr)



### 西班牙

C/ José Hierro,36 Of. 1C  
28522 Rivas VaciaMadrid,  
Spain

 +34 91 499 06 06  
 +34 91 670 08 32



### 德国

Wiesenstrasse 21 W  
D40549 Düsseldorf,  
Germany

 +49 (0) 211 506 6670  
 +49 (0) 211 506 66799  
 [info@optoma.de](mailto:info@optoma.de)

### 斯堪的纳维亚



Lerpeveien 25  
3040 Drammen  
Norway

 +47 32 98 89 90  
 +47 32 98 89 99  
 [info@optoma.no](mailto:info@optoma.no)

PO.BOX 9515  
3038 Drammen  
Norway

### 韩国

WOOMI TECH.CO.,LTD.  
4F, Minu Bldg.33-14, Kangnam-Ku,  
Seoul,135-815, KOREA  
korea.optoma.com

 +82+2+34430004  
 +82+2+34430005



### 日本

東京都足立区綾瀬3-25-18  
株式会社オーエス  
コンタクトセンター:0120-380-495

 [info@os-worldwide.com](mailto:info@os-worldwide.com)  
[www.os-worldwide.com](http://www.os-worldwide.com)



### 台湾

12F., No.213, Sec. 3, Beixin Rd.,  
Xindian Dist., New Taipei City 231,  
Taiwan, R.O.C.  
www.optoma.com.tw

 +886-2-8911-8600  
 +886-2-8911-6550  
 [services@optoma.com.tw](mailto:services@optoma.com.tw)  
[asia.optoma.com](http://asia.optoma.com)



### 香港

Unit A, 27/F Dragon Centre,  
79 Wing Hong Street,  
Cheung Sha Wan,  
Kowloon, Hong Kong

 +852-2396-8968  
 +852-2370-1222  
[www.optoma.com.hk](http://www.optoma.com.hk)

### 中国

5F, No. 1205, Kaixuan Rd.,  
Changning District  
Shanghai, 200052, China

 +86-21-62947376  
 +86-21-62947375  
[www.optoma.com.cn](http://www.optoma.com.cn)





P/N:36.7DE03G001-A