

جهاز عرض DLP®

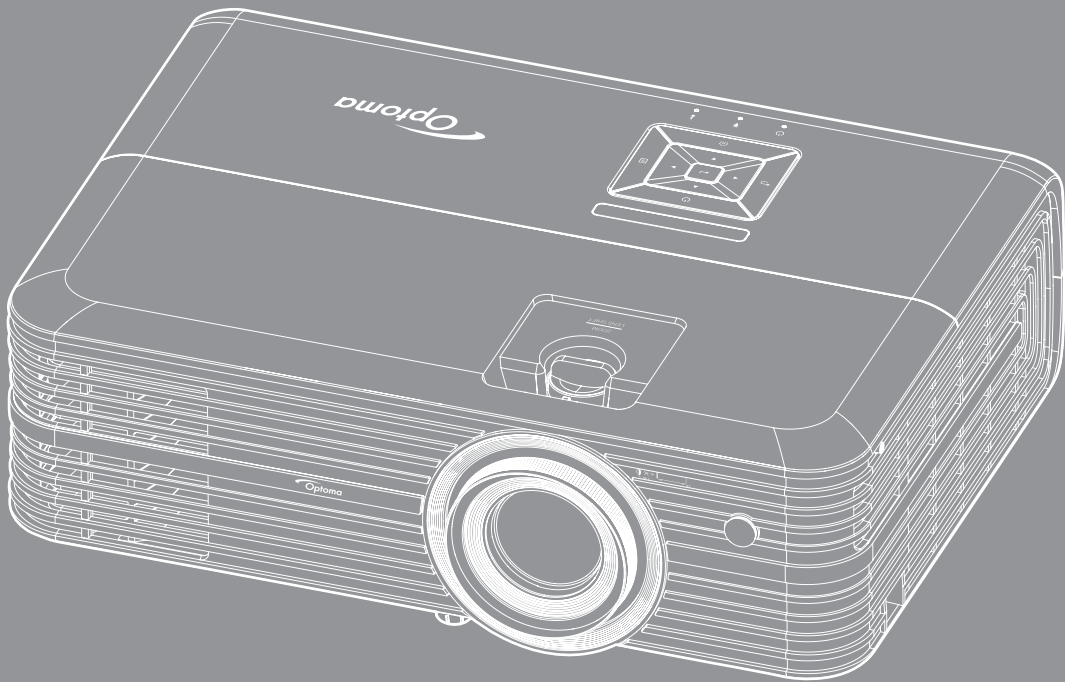

جدول المحتويات

٤ السلامة

٤	تعليمات مهمة للسلامة
٥	معلومات السلامة ثلاثية الأبعاد
٦	حقوق الطبع والنشر
٦	بيان إخلاء المسؤولية
٦	إقرار العلامة التجارية
٧	FCC
٧	بيان المطابقة الخاص بدول الاتحاد الأوروبي
٧	نفايات المعدات الكهربائية والإلكترونية

٨ مقدمة

٨	نظرة عامة على المحتويات
٨	الملحقات القياسية
٨	الملحقات الاختيارية
٩	نظرة عامة على المنتج
١٠	التوصيلات
١١	لوحة مفاتيح
١٢	وحدة التحكم عن بعد

١٣ الإعداد والتثبيت

١٣	تثبيت جهاز العرض
١٤	توصيل المصادر بجهاز العرض
١٥	ضبط الصورة المعروضة
١٦	إعداد وحدة التحكم عن بُعد



١٨ استخدام جهاز العرض

١٨	تشغيل/إيقاف تشغيل جهاز العرض الضوئي
٢٠	اختيار مصدر دخل
٢١	نظرة عامة على الشاشة الرئيسية
٢٢	إعدادات جهاز العرض
٣٥	إعدادات التطبيقات
٤٦	الإعدادات العامة

٥٢ الصيانة

٥٢	استبدال المصباح
٥٤	تركيب مرشح الغبار وتنظيفه

٥٥	مستويات دقة متوافقة
٥٧	حجم الصورة ومسافة العرض
٥٨	تثبيت أبعاد جهاز العرض والتثبيت في السقف
٥٩	رموز الأشعة تحت الحمراء لوحدة التحكم عن بعد
٦٠	استكشاف الأعطال وإصلاحها
٦٢	مؤشر التحذير
٦٤	المواصفات
٦٥	إعداد Alexa
٦٦	مكاتب شركة Optoma حول العالم

<p>يُنبه رمز علامة ضوء البرق برأس السهم داخل المثلث المستخدم إلى وجود "جهد كهربائي خطير" غير معزول داخل محتويات المنتج والذي قد يكون كافياً لأن يتسبب في حدوث صدمة كهربائية.</p>	
<p>تهدف علامة التعجب داخل مثلث متساوي الأضلاع إلى تنبيه المستخدم إلى وجود تعليمات تشغيل وصيانة (خدمة) مهمة في الوثائق المرفقة بالجهاز.</p>	

يرجى إتباع جميع التحذيرات والاحتياطات وإرشادات الصيانة الموجودة بدليل الاستخدام هذا.

تعليمات مهمة للسلامة

- لإطالة العمر الفعلي للمصباح، احرص على إبقائه مضاء لمدة ٦٠ ثانية على الأقل وتجنب إيقاف تشغيله بالقوة.

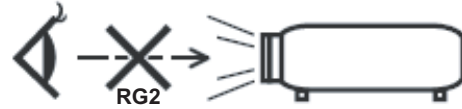

تجنب التحديق في الشعاع RG2.

كما هو الحال بالنسبة لأي مصدر مشع، تجنب التحديق في الشعاع مباشرة، IEC 62471-5:RG2 IEC 62471-5:2010.

- تجنب سد أي من فتحات التهوية. لضمان الحصول على تشغيل جهاز العرض تشغيلاً موثقاً فيه وحمايته من الحرارة الزائدة، يوصى بتثبيت جهاز العرض في موضع جيد التهوية. فمثلاً، لا تضع جهاز العرض فوق طاولة قهوة مكدسة بالأشياء أو فوق أريكة أو سرير أو غير ذلك، ولا تضع جهاز العرض في مكان مغلق يعوق تيار الهواء مثل حقيبة الكتب أو الخزانة.
- للحد من خطر نشوب الحريق و/أو حدوث صدمة كهربائية، لا تعرض جهاز العرض للمطر أو الرطوبة. لا تثبت الجهاز بالقرب من مصادر الحرارة مثل الشبكات الحرارية والمدفئات أو المواقد أو أي أجهزة أخرى مثل المضخات التي تشع الحرارة منها.
- لا تسمح بدخول أشياء أو سوائل إلى جهاز العرض. فهي قد تتلامس مع نقاط الجهد الكهربائي الخطيرة وقد يحدث قصر كهربائي في الأجزاء والذي قد يؤدي إلى نشوب حريق أو صدمة كهربائية.
- استخدام الجهاز في الظروف التالية:
 - في البيئات شديدة الحرارة أو البرودة أو الرطوبة.
 - (i) يرجى التأكد من أن درجة الحرارة المحيطة داخل الغرفة تتراوح بين ٥ - ٤٠ درجة مئوية.
 - (ii) الرطوبة النسبية من ١٠٪ إلى ٨٥٪.
 - في الأماكن التي يزيد فيها احتمال تعرض الوحدة بشكل كبير للأتربة والقذورات.
 - بالقرب من أي جهاز يولد مجالاً مغناطيسي قوي.
 - تحت أشعة الشمس المباشرة.
- تجنب استخدام جهاز العرض في الأماكن التي يوجد بها غازات قابلة للاشتعال أو الغازات المتفجرة. حيث يصبح المصباح الموجود بداخل جهاز العرض في غاية السخونة أثناء التشغيل مما قد يؤدي إلى اشتعال الغازات وبالتالي نشوب حريق.
- لا تستخدم الوحدة في حالة تعرضها للتلف الفيزيائي أو إساءة الاستخدام. يتمثل التلف الفيزيائي/إساءة الاستخدام (على سبيل المثال لا الحصر) فيما يلي:
 - سقوط الوحدة على الأرض.
 - تعرض كبل الطاقة أو القابس للتلف.
 - انسكاب أي سائل على جهاز العرض.
 - تعرض الجهاز للمطر أو الرطوبة.
 - سقوط أي شيء داخل الجهاز أو وجود مكون غير مثبت بإحكام داخله.
- تجنب وضع جهاز الإسقاط على سطح غير ثابت. فقد يسقط الجهاز متسبباً في إصابة الأشخاص أو تلف الجهاز نفسه.

- تجنب حجب الضوء المتبعث من عدسة جهاز العرض عند التشغيل. حيث قد يتسبب الضوء في تسخين الجسم والتسبب في ذوبانه مما قد يؤدي إلى نشوب الحرائق.
- يُرجى عدم فتح جهاز العرض أو تفكيكه؛ فقد يتسبب ذلك في حدوث صدمة كهربائية.
- لا تحاول أن تقوم بصيانة الوحدة بنفسك. إذ قد يؤدي فتح الأغطية أو إزالتها إلى التعرض لمخاطر الجهد العالي أو غيرها من المخاطر. يرجى الاتصال بشركة Optoma قبل إرسال الجهاز للإصلاح.
- يرجى إلقاء نظرة على الجهاز للتعرف على العلامات ذات الصلة بالسلامة.
- يجب أن تخضع الوحدة للصيانة بمعرفة أفراد خدمة مناسبين.
- لا تستخدم سوى المرفقات والملحقات التي توصي الجهة المصنعة بها.
- لا تنظر إلى عدسة جهاز الإسقاط مباشرة أثناء التشغيل. قد يؤدي الضوء الساطع عينيك.
- برجاء ترك الوحدة تبرد عند القيام باستبدال المصباح. اتبع التعليمات كما هي واردة في صفحة ٥٢-٥٣.
- يقوم هذا الجهاز بالكشف عن العمر الافتراضي للمصباح تلقائياً، لذا يُرجى استبدال المصباح عندما يبدأ الجهاز في عرض رسائل تحذيرية تفيد بذلك.
- أعد تعيين وظيفة "إعادة ضبط المصباح" من قائمة "إعداد المصباح" المعروضة على الشاشة بعد استبدال وحدة المصباح.
- عند إيقاف تشغيل الجهاز، يرجى التأكد من امتلاء دائرة التبريد قبل فصل الكهرباء. واترك الجهاز ٩٠ دقيقة ليبرد.
- عند اقتراب المصباح من نهاية عمره الافتراضي، ستظهر على الشاشة رسالة "تم تجاوز عمر المصباح". برجاء الاتصال بالموزع المحلي أو مركز الخدمة لتغيير المصباح بأسرع ما يمكن.
- إيقاف تشغيل الجهاز وفصل قابس الطاقة من مأخذ التيار الكهربائي المتردد قبل تنظيف المنتج.
- استخدم قطعة قماش جافة ناعمة بها منظم معتدل لتنظيف حاوية الشاشة. استخدم المنظفات الكاشطة أو الشمع أو المواد المذيبة لتنظيف الوحدة.
- فصل قابس الطاقة من مأخذ التيار الكهربائي في حالة عدم استخدام المنتج لفترة زمنية طويلة.
- **ملاحظة:** عند انتهاء عمر الللمبة الافتراضي، لن يعود الجهاز للعمل إلى أن يتم استبدال وحدة الللمبة. يرجى اتباع الإجراءات الواردة بقسم "استبدال الللمبة" في صفحة ٥٢-٥٣ للتعرف على كيفية استبدال الللمبة.
- تجنب تثبيت جهاز العرض في أماكن قد يتعرض فيها للاهتزاز أو الصدمات.
- تجنب لمس العدسة بيدك.
- احرص على إزالة البطارية أو البطاريات من وحدة التحكم من بعد قبل التخزين. فقد تتسرب مادة البطارية أو البطاريات إذا تُركت في وحدة التحكم عن بُعد لفترة زمنية ممتدة.
- تجنب استخدام جهاز العرض أو تخزينه في الأماكن التي يوجد بها دخان متصاعد من الزيت أو السجائر، حيث قد يؤثر ذلك على جودة أداءه.
- يرجى إتباع تعليمات تركيب اتجاه جهاز العرض بشكل صحيح، حيث قد يؤثر التركيب غير الصحيح على أداء جهاز العرض.
- استخدم جهاز فصل تيار كهربائي وجهاز حماية من تذبذب التيار، حيث قد يؤدي انقطاع التيار الكهربائي وانخفاضه إلى تدمير الأجهزة.

معلومات السلامة ثلاثية الأبعاد

يرجى إتباع جميع التنبيهات والاحتياطات الموصى بها قبل قيامك أنت أو طفلك باستخدام خاصية العرض ثلاثي الأبعاد.

تحذير!

قد يكون الأطفال أو المراهقون أكثر عرضة للمشكلات الصحية المرتبطة بمشاهدة الصور ثلاثية الأبعاد وينبغي مراقبتهم عن كثب عند مشاهدة هذه الصور.

تحذير بشأن نوبة صرع الحساسية للضوء والمخاطر الصحية الأخرى

- قد تنتاب بعض المشاهدين نوبة صرع أو سكتة دماغية عند تعرضهم لبعض الصور أو الأضواء الواضحة التي توجد في بعض الصور أو ألعاب الفيديو المعروضة باستخدام جهاز العرض. إذا كنت تعاني من نوبات صرع أو سكتات دماغية أو إذا كان لديك سجل أسري للإصابة بها، يُرجى استشارة أخصائي طبي قبل استخدام وظيفة الأبعاد الثلاثية.
- حتى أولئك الذين ليس لديهم سجل شخصي أو أسري للإصابة بالصرع أو السكتة الدماغية قد يعانون من حالة غير مُشخصة قد تتسبب في نوبات صرع ناجمة عن الحساسية للضوء.

- ينبغي للحوامل أو كبار السن أو الذين يعانون من حالات طبية خطيرة أو المحرومين من النوع أو الواقعين تحت تأثير الكحول تجنب استخدام وظيفة الأبعاد الثلاثية بالجهاز.
- إذا كنت تعاني من أي من الأعراض التالية، فتوقف في الحال عن مشاهدة الصور ثلاثية الأبعاد واستشر أخصائيًا طبيًا. (١) تغير الرؤية، (٢) دوام، (٣) دوخة، (٤) حركات لا إرادية مثل ارتعاش العين أو العضلات، (٥) تشوش، (٦) غثيان، (٧) فقدان الوعي، (٨) تشنجات، (٩) مغص حاد، (١٠) توهان. قد يكون الأطفال والمراهقون أكثر عرضة للإصابة بهذه الأعراض من البالغين. وينبغي للوالدين مراقبة أطفالهم وسؤالهم عما إذا كانوا يعانون من هذه الأعراض.
- قد تؤدي مشاهدة الصور ثلاثية الأبعاد أيضًا إلى الإصابة بدوار الحركة والآثار الإدراكية اللاحقة والتوهان وإجهاد العين وضعف استقرار وضعية الجسم. ويوصى بأن يأخذ المستخدمون استراحات على فترات قصيرة لتقليل احتمالية حدوث هذه الآثار. وإذا ظهرت على عينيك علامات الإرهاق أو الجفاف أو إذا كنت تعاني من أي من الأعراض السابقة، فتوقف عن استخدام هذا الجهاز في الحال ولا تستأنف استخدامه إلا بعد زوال الأعراض بثلاثين دقيقة على الأقل.
- قد تؤدي مشاهدة الصور ثلاثية الأبعاد أثناء الجلوس على مقربة شديدة من الشاشة لفترة زمنية طويلة إلى إصابة الإبصار بالضرر. وينبغي ألا تقل مسافة المشاهدة المثالية عن ثلاثة أضعاف ارتفاع الشاشة. ويوصى بأن تكون عينا المشاهد في مستوى واحد مع الشاشة.
- قد تؤدي مشاهدة الصور ثلاثية الأبعاد أثناء ارتداء نظارة ثلاثية الأبعاد لفترة زمنية طويلة إلى الإصابة بصدايح أو إرهاق. إذا شعرت بصدايح أو إرهاق أو دوخة، فتوقف عن مشاهدة الصور ثلاثية الأبعاد واسترح.
- لا تستخدم نظارة ثلاثية الأبعاد لأي غرض آخر غير مشاهدة الصور ثلاثية الأبعاد.
- فقد يكون ارتداء النظارة ثلاثية الأبعاد لأي غرض آخر (مثل استخدامها كنظارة عادية أو نظارة شمس أو نظارة واقية، وما إلى ذلك) ضارًا من الناحية الجسدية وقد يضعف البصر.
- قد تؤدي مشاهدة الصور ثلاثية الأبعاد إلى شعور بعض المشاهدين بالتوهان. وبناءً عليه، لا تضع جهاز العرض المزود بوظيفة الأبعاد الثلاثية بالقرب من أبار سالام مفتوحة أو كبلات أو شرفات أو أي أشياء أخرى قد تتعرض به أو تصطدم به أو تنهار عليه أو تنكسر أو تسقط فوقه.

حقوق الطبع والنشر

يعتبر هذا المستند وما يحويه من صور وتوضيحات وبرامج محميًا بقوانين حقوق النشر الدولية، كما أن جميع الحقوق محفوظة. لا يجوز نسخ هذا الدليل ولا أي من المواد الواردة به بدون موافقة كتابية من المؤلف.

© حقوق الطبع والنشر لعام ٢٠١٨

بيان إخلاء المسؤولية

تخضع المعلومات الواردة في هذا المستند للتغيير بدون إشعار. لا يجوز للمصنِّع القيام بأية تعهدات أو ضمانات تتعلق بمحتويات هذا المستند وعليه أن يخلي مسؤوليته على وجه الخصوص من أية ضمانات ضمنية تتعلق بقابلية البيع أو الملائمة لأية أغراض خاصة، كما يحتفظ المصنِّع بالحق في مراجعة هذا المستند وإجراء تغييرات من وقت لآخر في المحتوى الوارد به بدون التزام على المصنِّع بعمل إخطار لأي شخص بهذه المراجعة أو التغييرات.

إقرار العلامة التجارية

تعتبر Kensington علامة تجارية مسجلة في الولايات المتحدة لشركة ACCO Brand Corporation ولها تسجيلات صادرة وطلبات معلقة في دول أخرى في كافة أنحاء العالم.

تعد HDMI و HDMI Logo وشعار High-Definition Multimedia Interface علامات تجارية أو علامات تجارية مسجلة لصالح شركة HDMI Licensing LLC في الولايات المتحدة والدول الأخرى.

تعتبر DLP® و DLP Link وشعار هي علامات تجارية لصالح شركة Texas Instruments وتعتبر BrilliantColor™ علامة تجارية لنفس الشركة.

تعتبر Amazon و Alexa وجميع الشعارات ذات الصلة علامات تجارية مملوكة لشركة Amazon.com، أو الشركات التابعة لها.

تعتبر كافة أسماء المنتجات الأخرى المستخدمة في هذا الدليل مملوكة للمالكين المعنيين ومعترفًا بها.

أثبتت الاختبارات التي أجريت على هذا الجهاز توافقه مع معايير المواصفات القياسية للفئة B من الأجهزة الرقمية، وفقاً للجزء 15 من قوانين اللجنة الفيدرالية للاتصالات. وقد وضعت هذه المعايير لتوفير قدر معقول من الحماية ضد أي تداخلات ضارة قد تحدث عند تركيب الجهاز في المنازل، حيث إن هذا الجهاز يولد ويستخدم ويمكن أن تصدر عنه ترددات لاسلكية، وقد يتسبب في حدوث تداخلات ضارة مع الاتصالات اللاسلكية، إذا لم يتم تركيبه واستخدامه وفقاً للتعليمات الموضحة. ورغم ذلك، فليس هناك ما يضمن عدم حدوث هذه التداخلات عند التركيب في منشأة بعينها. وإذا تسبب هذا الجهاز في حدوث تداخل يؤثر سلباً على استقبال الراديو أو التلفزيون، وهو الأمر الذي يمكن تحديده عن طريق تشغيل الجهاز وإيقاف تشغيله، فإننا نوصي المستخدم بمحاولة تصحيح هذا التداخل عن طريق واحد أو أكثر من الإجراءات التالية:

- إعادة توجيه هوائي الاستقبال أو تغيير موضعه.
- زيادة المسافة الفاصلة بين الجهاز ووحدة الاستقبال.
- توصيل الجهاز بمأخذ تيار على دائرة كهربائية مختلفة عن تلك التي تتصل بها وحدة الاستقبال.
- الرجوع إلى الموزع المحلي أو إلى فني راديو/تلفزيون متخصص للحصول على المساعدة اللازمة.

ملاحظة: الكبلات المغطاة

يتعين استخدام الكبلات المغطاة في جميع التوصيلات مع أجهزة الكمبيوتر الأخرى في سبيل الالتزام بقوانين اللجنة الفيدرالية للاتصالات.

تنبيه

قد يتسبب إجراء أية تغييرات أو تعديلات لم يتم الموافقة عليها صراحة من قبل الشركة المصنعة في إلغاء صلاحية المستخدم لتشغيل هذا الجهاز، وهي الصلاحية الممنوحة له من قبل اللجنة الفيدرالية للاتصالات.

شروط التشغيل

يتوافق هذا الجهاز مع الجزء 15 من قوانين اللجنة الفيدرالية للاتصالات، ويخضع تشغيله للشرطين التاليين:

- 1- ألا يتسبب هذا الجهاز في إحداث أي تداخل ضار
- 2- أن يقبل هذا الجهاز أي تداخل يتم استقباله، بما في ذلك أي تداخل قد ينتج عنه أوضاع تشغيل غير مرغوب فيها.

ملاحظة: المستخدمون الكنديون

يتطابق هذا الجهاز الرقمي من الفئة B مع معايير ICES-003 الكندية.

Remarque à l'intention des utilisateurs canadiens

Cet appareil numérique de la classe B est conforme à la norme NMB-003 du Canada.

بيان المطابقة الخاص بدول الاتحاد الأوروبي

- توجيه EMC (التوافق الكهرومغناطيسي) 2014/30/EC (بما في ذلك التعديلات)
- توجيه الفولتية المنخفضة 2014/35/EC
- توجيه R & TTE 1999/5/EC (في حالة توفر وظيفة التردد اللاسلكي بالمنتج)

نفايات المعدات الكهربائية والإلكترونية

إرشادات التخلص من مكونات الجهاز

يحظر إلقاء هذا الجهاز الإلكتروني في المهملات عند الرغبة في التخلص منه. وتقليل معدلات التلوث والمحافظة على البيئة، يرجى إعادة تدوير مكونات الجهاز.



نظرة عامة على المحتويات

أفرغ محتويات العبوة بحذر وتأكد من احتوائها على جميع العناصر المبينة أدناه تحت عنوان الملحقات القياسية. وقد لا تكون بعض العناصر الواردة تحت عنوان الملحقات الاختيارية متاحة، وذلك وفقًا للطراز والمواصفات ومنطقة الشراء. لذا يرجى المراجعة مع مكان الشراء. فقد تختلف بعض الملحقات من منطقة لأخرى. لا تُرفق بطاقة الضمان إلا في مناطق بعينها. يرجى الاتصال بالموزع لمعرفة المزيد من المعلومات حول هذا الأمر.

الملحقات القياسية

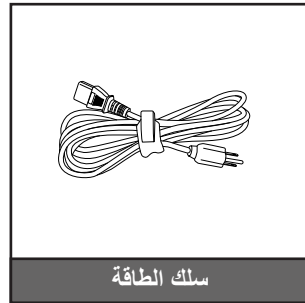

ملاحظة:

- قد يختلف جهاز التحكم الفعلي وفقًا للمنطقة.
- يتم شحن وحدة التحكم عن بعد مع البطاريات.
- * للاطلاع على معلومات الضمان الأوروبي يرجى زيارة الموقع الإلكتروني www.optoma.com.

الملحقات الاختيارية



ملاحظة: تختلف الملحقات الاختيارية حسب الطراز والمواصفات والمنطقة.

نظرة عامة على المنتج

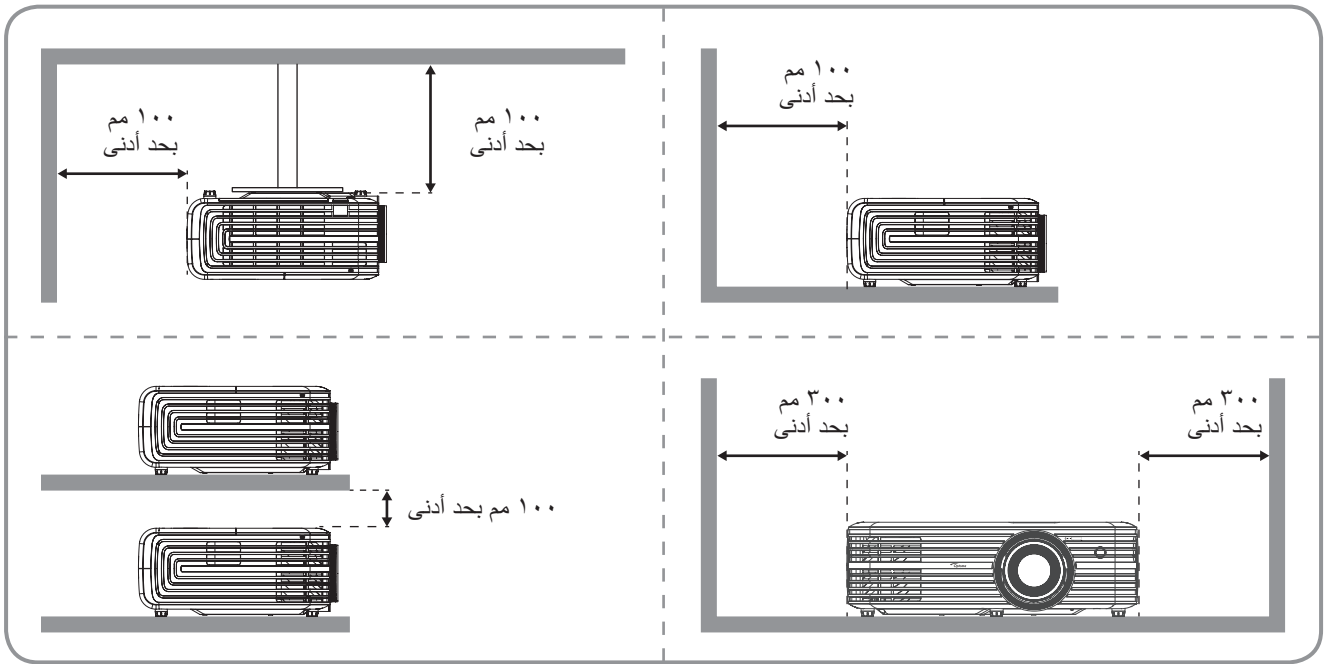
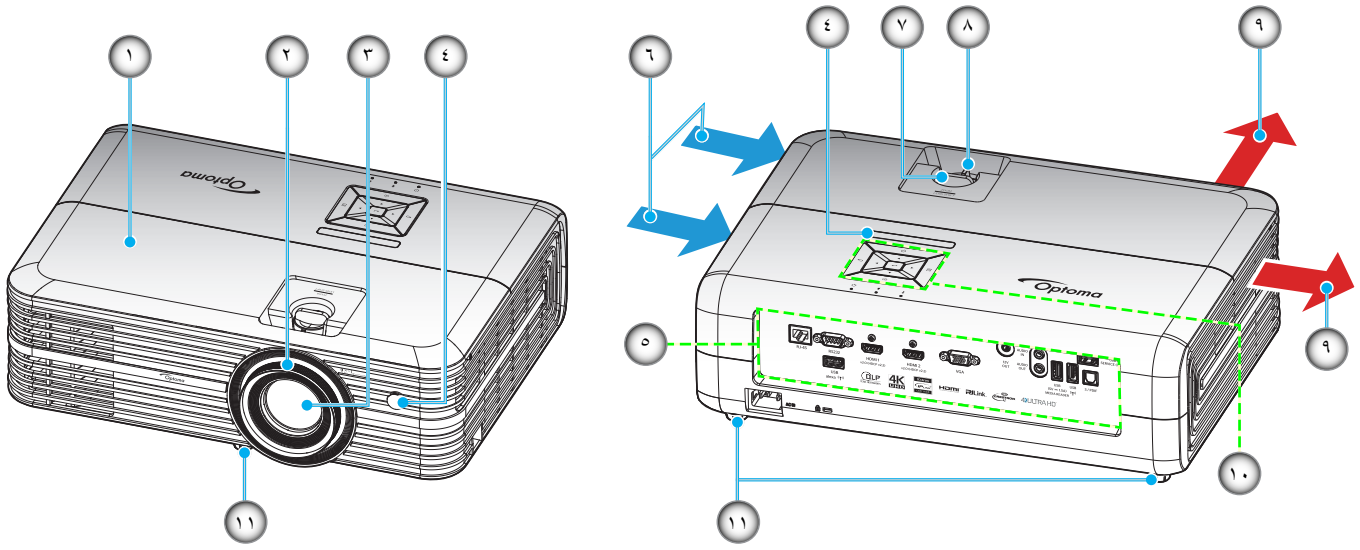

ملاحظة:

- يحظر سد فتحات التهوية والطرود بجهاز العرض.
- عند تشغيل جهاز العرض في مكان مغلق يجب ترك مساحة لا تقل عن ٣٠ سم حول فتحات التهوية والطرود.

الرقم	البنء	الرقم	البنء
-١	الغطاء العلوي	-٧	قرص تحول العدسة
-٢	حلقة الضبط البؤري	-٨	ذراع التكبير والتصغير
-٣	العدسة	-٩	التهوية (مخرج)
-٤	مستقبل الأشعة تحت الحمراء	-١٠	لوحة مفاتيح
-٥	الدخل / المخرج	-١١	قدم ضبط الميل
-٦	التهوية (مدخل)		

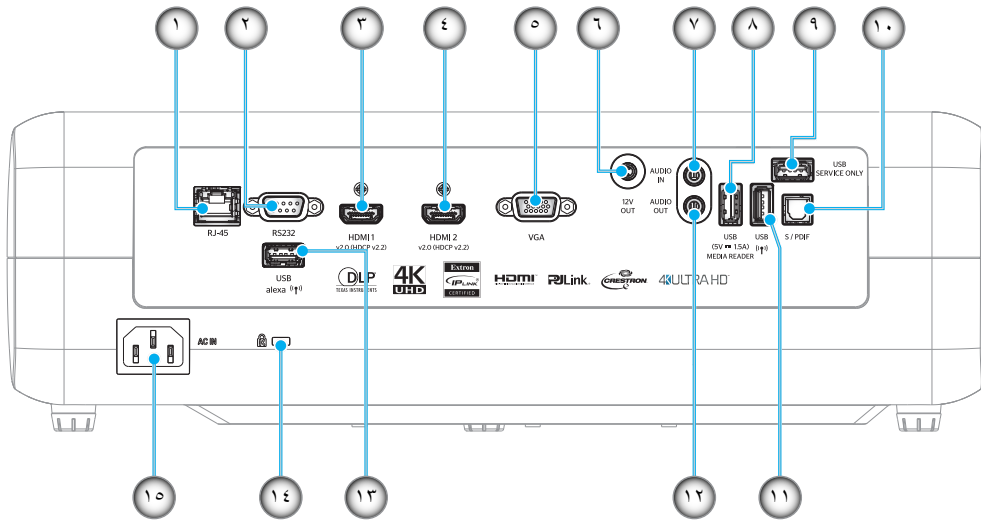

الرقم	البند	الرقم	البند
-١	منفذ توصيل RJ-45	-٩	منفذ توصيل الخدمة
-٢	موصل RS232	-١٠	موصل S/PDIF
-٣	موصل HDMI 1	-١١	موصل USB2.0
-٤	موصل HDMI 2	-١٢	موصل خرج الصوت
-٥	موصل VGA	-١٣	موصل USB-A
-٦	موصل خرج بقدرة ١٢ فولت	-١٤	منفذ قفل Kensington™
-٧	موصل دخل الصوت	-١٥	مقيس الطاقة
-٨	موصل خرج الطاقة USB (٥ فولت= ١,٥ أمبير)/ USB3.0		

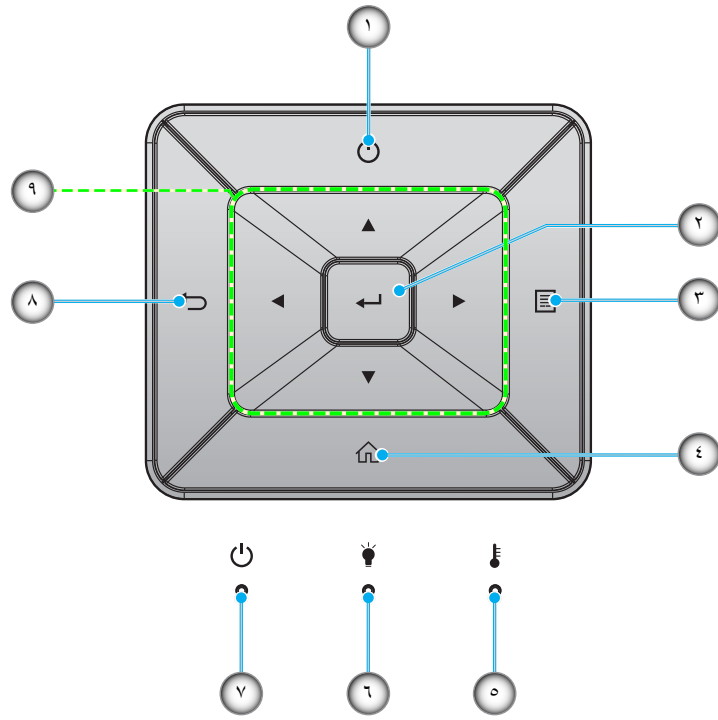

الرقم	البند	الرقم	البند
- ١	الطاقة	- ٦	مؤشر بيان حالة اللمبة
- ٢	أدخل	- ٧	مؤشر بيان حالة التشغيل/الاستعداد
- ٣	القائمة	- ٨	رجوع
- ٤	الرئيسية	- ٩	أربعة مفاتيح اختيار اتجاهية
- ٥	مؤشر بيان حالة درجة الحرارة		

وحدة التحكم عن بعد

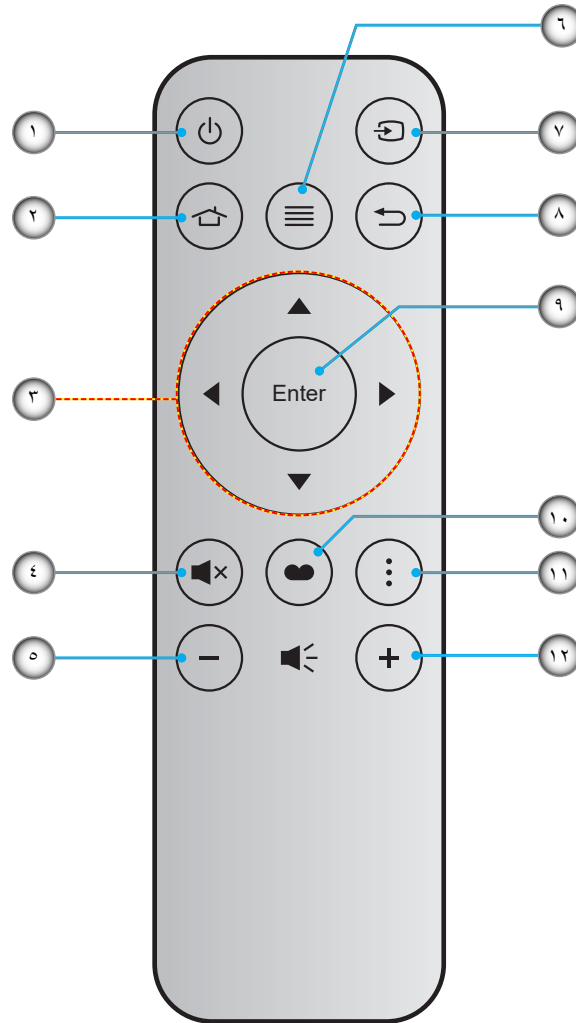

الرقم	البنء	الرقم	البنء
١-	التشغيل/إيقاف التشغيل	٧-	مصدر
٢-	الرئيسية	٨-	رجوع
٣-	أربعة مفاتيح اختيار اتجاهية	٩-	أءءل
٤-	كتم الصوت	١٠-	نمط العرض
٥-	صوت -	١١-	ءيار
٦-	القائمة	١٢-	صوت +

ملاحظة:

بعض المفاتيح قد لا تكون لها وظائف في الموديلات التي لا تحتوي على هذه المزايا. قبل استخدام جهاز التحكم عن بُعد لأول مرة، انزع الشريط العازل الشفاف. راجع صفحة ١٦ للتعرف على طريقة تركيب البطارية.

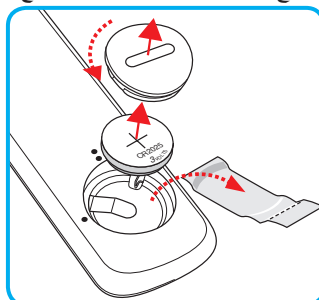

تثبيت جهاز العرض

تم تصميم جهاز العرض بحيث يمكن تثبيته في أحد أوضاع التثبيت الأربعة الممكنة. سيحدد تصميم الغرفة أو تفضيلاتك الشخصية أنسب موضع تركيب الجهاز، ضع حجم الشاشة وموضعها في الاعتبار، فضلاً عن الموضع المناسب لمنفذ التيار وموضع جهاز العرض والمسافة بينه وبين باقي الأجهزة.

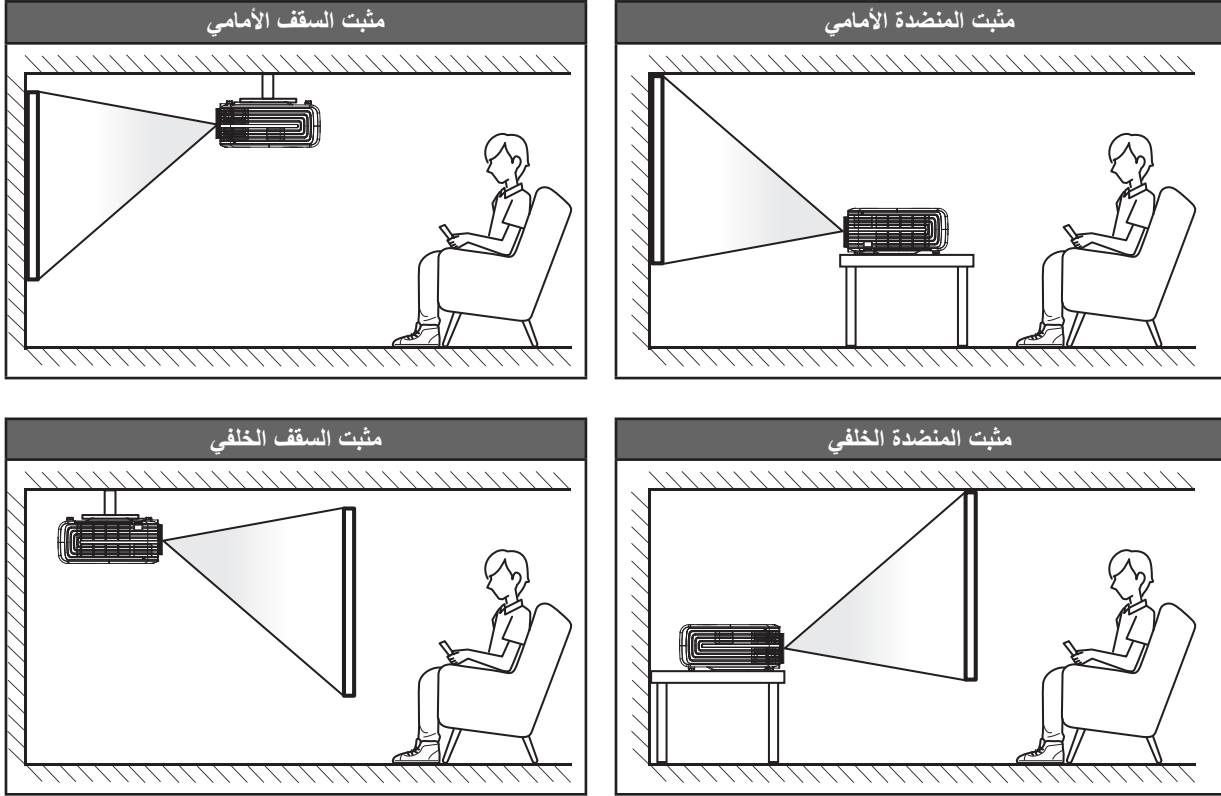

يجب وضع جهاز العرض بحيث يكون مسطحاً على السطح وعمودياً على الشاشة / ٩٠ درجة.

- لكيفية تحديد موقع جهاز العرض لحجم شاشة معين، يرجى الرجوع إلى جدول المسافات بصفحة ٥٧.
- لكيفية تحديد حجم الشاشة للمسافة المعينة، يرجى الرجوع إلى جدول المسافات في صفحة ٥٧.

ملاحظة: كلما كان جهاز العرض بعيداً عن الشاشة، كلما زاد حجم الصورة المعروضة وارتفعت الإزاحة الرأسية بشكل متناسب.

هام!

تجنب تشغيل جهاز العرض في أي اتجاه سوى فوق المنضدة أو التثبيت في الحائط، ويجب أن يكون جهاز العرض أفقياً وغير مائلاً للأمام/الخلف أو اليسار/اليمين، حيث قد يؤدي تشغيله في أي اتجاه آخر إلى إلغاء الضمان وتقصير العمر الافتراضي للمصباح أو جهاز العرض نفسه، لمزيد من المعلومات الخاصة بالتثبيت، يرجى الاتصال بشركة Optoma.

توصيل المصادر بجهاز العرض

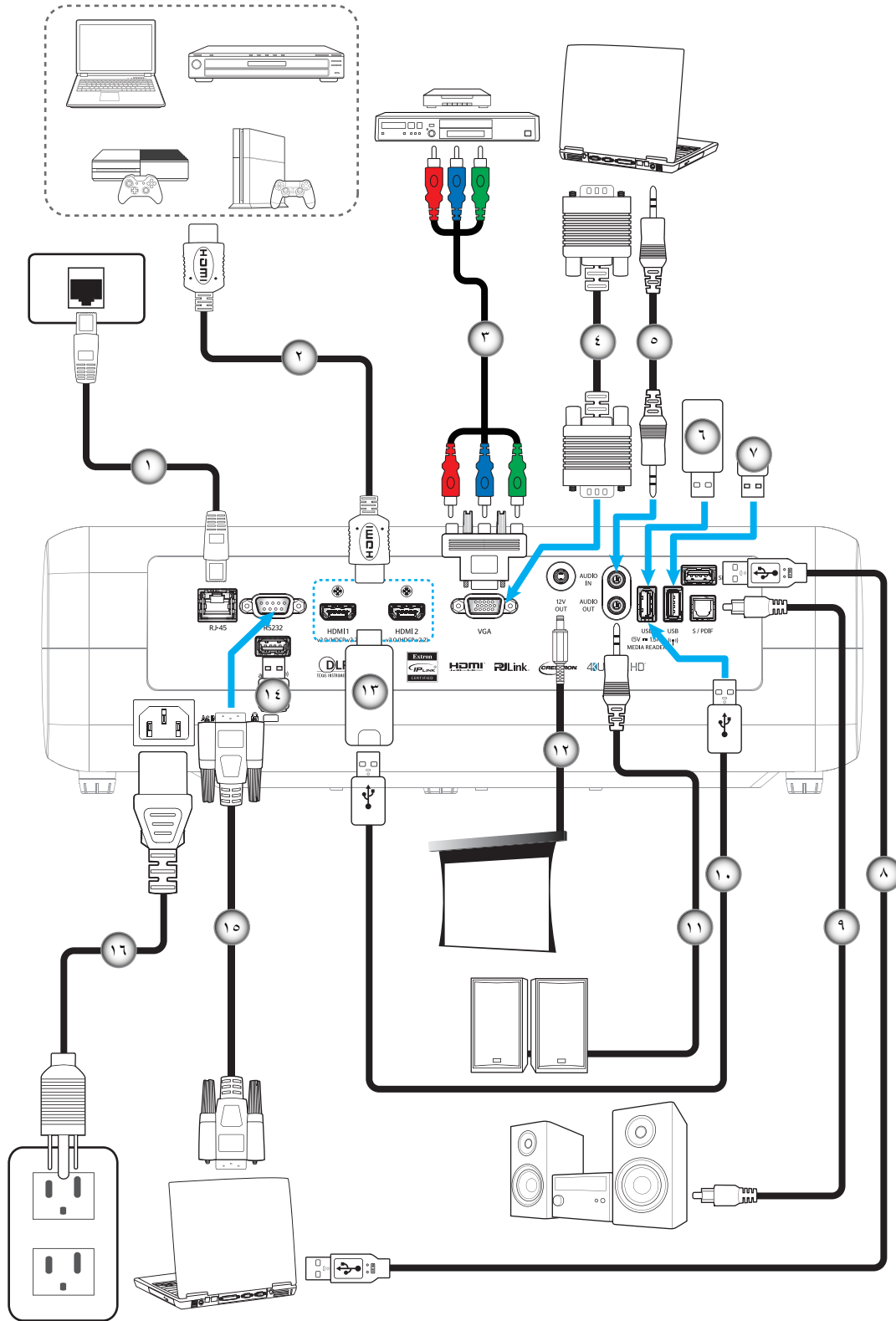

الرقم	البند	الرقم	البند	الرقم	البند	الرقم	البند
١	كبل RJ-45	٩	كبل خرج S/PDIF	٥	كبل دخل الصوت	١٣	دونجل HDMI
٢	كبل HDMI	١٠	كبل طاقة USB	٦	محرك أقراص محمول USB	١٤	دونجل Wi-Fi - Alexa
٣	كبل الفيديو المركب الثلاثي من نوع RCA	١١	كبل خرج الصوت	٧	دونجل Wi-Fi لشاشة Wi-Fi	١٥	كابل RS232
٤	كبل دخل VGA	١٢	قابس تيار مباشر ١٢ فولت	٨	كبل USB للصيانة	١٦	كبل الطاقة

ضبط الصورة المعروضة

ارتفاع الصورة

يأتي الجهاز مزودًا بأقدام رافعة لتعديل ارتفاع الصورة.

- 1- حدد موضع القدم القابلة للضبط التي ترغب في تعديل وضعها في الجزء السفلي من جهاز العرض.
- 2- قم بإدارة المسند القابل للضبط في اتجاه عقارب الساعة/عكس اتجاه عقارب الساعة لرفع أو خفض جهاز العرض.

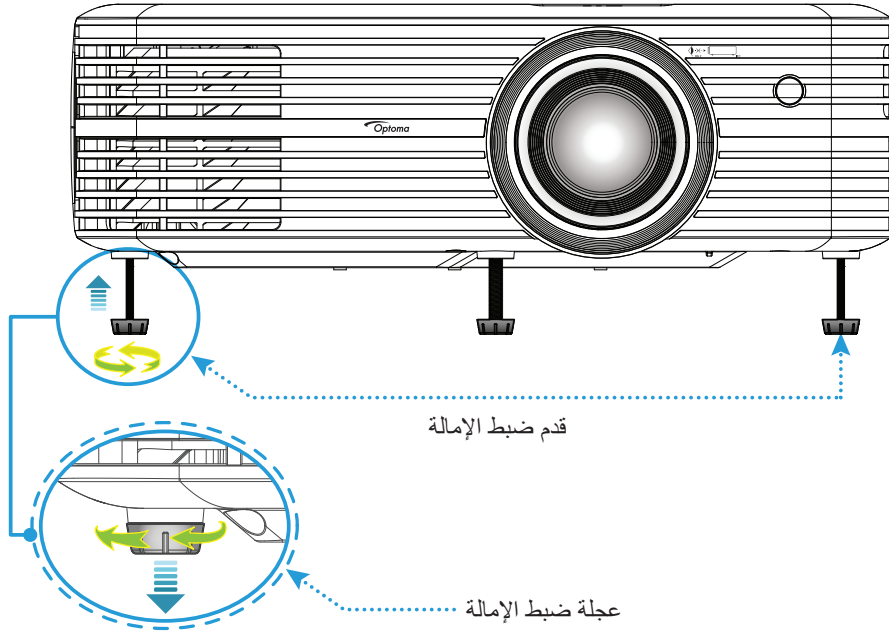

التكبير والتصغير وتحول العدسة والتركيز

- لضبط حجم الصورة وموضعها، اتبع ما يلي:
 - أ- لضبط حجم الصورة، أدر ذراع التكبير والتصغير مع اتجاه عقارب الساعة أو دره عكس اتجاه عقارب الساعة لتكبير حجم الصورة المعروضة أو تصغيرها.
 - ب- لضبط موضع الصورة، أدر قرص تحول العدسة مع اتجاه عقارب الساعة أو دره عكس اتجاه عقارب الساعة لضبط موضع الصورة المعروضة رأسياً.

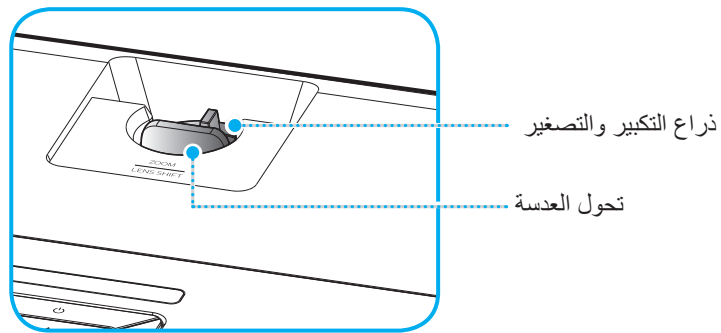

- لضبط التركيز، أدر حلقة التركيز مع اتجاه عقارب الساعة أو دره عكس اتجاه عقارب الساعة حتى تصير الصورة واضحة ومقروءة.

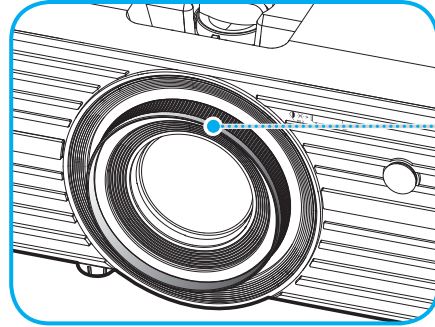

حلقة الضبط البؤري

ملاحظة: سيتم ضبط بؤرة جهاز العرض على مسافة تتراوح بين ٢, ١ إلى ٨, ١ م.

إعداد وحدة التحكم عن بُعد

تركيب / استبدال البطارية

- ١- استخدم عملة لفة غطاء البطارية عكس اتجاه عقارب الساعة حتى يفتح.
- ٢- ركب البطارية الجديدة في التجويف الخاص بها.
- ٣- انزع البطارية القديمة واستبدلها بأخرى جديدة (CR2025). تأكد من أن الوجه "+" متجه لأعلى.
- ٤- ضع الغطاء مرة أخرى. ثم استخدم عملة لفة غطاء البطارية في اتجاه عقارب الساعة لقفله.

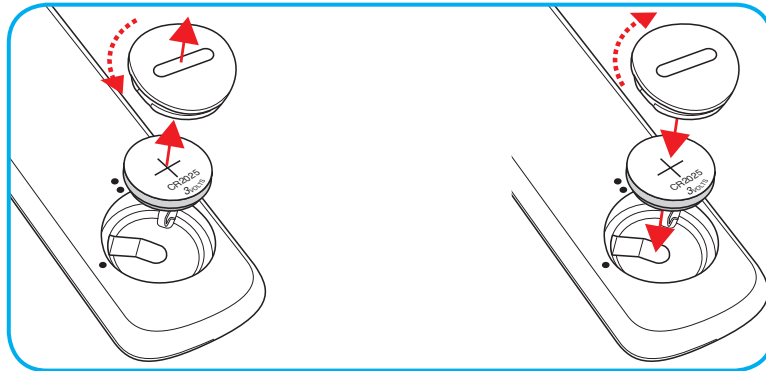

تنبيه:

لضمان التشغيل الآمن، يرجى مراعاة الاحتياطات التالية:

- استخدم بطارية من نوع CR2025.
- تجنب ملامسة البطارية للمياه أو السوائل.
- تجنب تعريض وحدة التحكم عن بعد للرطوبة أو الحرارة.
- لا تسقط وحدة التحكم عن بعد.
- في حالة تسرب البطارية في وحدة التحكم عن بعد، امسح الهيكل الخارجي بقطعة قماش نظيفة ثم ركب بطارية جديدة.
- القيام باستبدال البطارية بنوع غير صحيح ينطوي عليه خطر حدوث انفجار.
- تخلص من البطاريات المستعملة حسب ما هو وارد في التعليمات.

النطاق الفعال

يوجد مستشعر وحدة التحكم عن بُعد الذي يعمل بالأشعة تحت الحمراء على الجانب العلوي من جهاز العرض، تأكد من الإمساك بوحدة التحكم عن بُعد عند زاوية ٣٠ درجة (أفقياً) أو عند زاوية ٢٠ درجة (عمودياً) على خط متعامد مع مستشعر وحدة التحكم عن بُعد الذي يعمل بالأشعة تحت الحمراء الموجود بجهاز العرض حتى يعمل بطريقة صحيحة، ويجب ألا تتجاوز المسافة بين جهاز التحكم عن بُعد والمستشعر مسافة ٧ أمتار (~ ٢٢ قدم).

ملاحظة: عند توجيه وحدة التحكم عن بُعد مباشرة (بزاوية ٠ درجة) إلى مستشعر الأشعة تحت الحمراء، ينبغي ألا تزيد المسافة بينهما عن ١٠ متر (~ ٣٢ قدم).

- تأكد من عدم وجود أي حائل بين وحدة التحكم عن بُعد ومستشعر الأشعة تحت الحمراء الموجودة بجهاز الإسقاط من شأنه إعاقة وصول شعاع الأشعة تحت الحمراء إلى الجهاز.
- تأكد من عدم تعرض وحدة الإرسال العاملة بالأشعة تحت الحمراء لضوء الشمس المباشر أو تعرضها المباشر لأضواء مصابيح الفلورسنت.
- يرجى إبعاد وحدة التحكم عن بُعد عن أضواء مصابيح الفلورسنت لمسافة تزيد عن ٢ متر وإلا سيحدث خلل وظيفي بوحدة التحكم عن بُعد.
- قد يتعطل عمل وحدة التحكم عن بُعد من حين لآخر في حالة قربها من أضواء مصابيح الفلورسنت العاكسة.
- قد يتعطل عمل وحدة التحكم عن بُعد في حالة قربها الشديد من جهاز العرض.
- عندما تقوم بتصويب أو توجيه وحدة التحكم عن بُعد نحو الشاشة، تكون المسافة الفعالة بينهما أقل من ٧ أمتار، وتعكس إشارات الأشعة تحت الحمراء إلى جهاز العرض. ومع ذلك، قد يتغير النطاق الفعال طبقاً للشاشات.

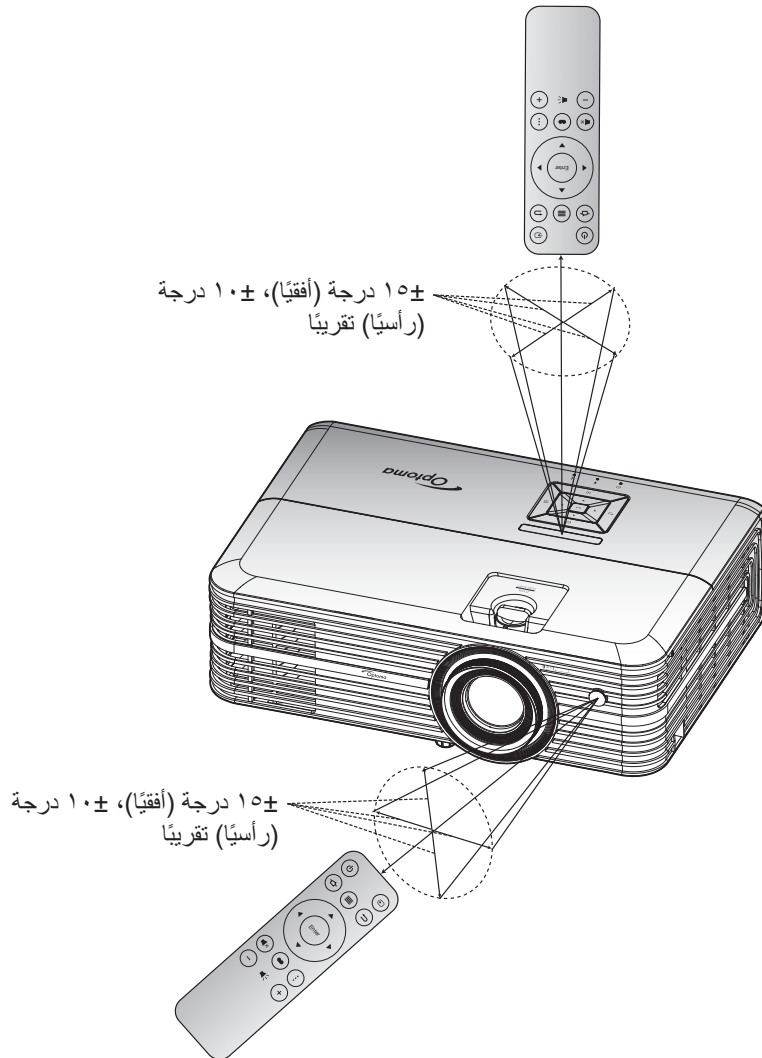

استخدام جهاز العرض

تشغيل/إيقاف تشغيل جهاز العرض الضوئي

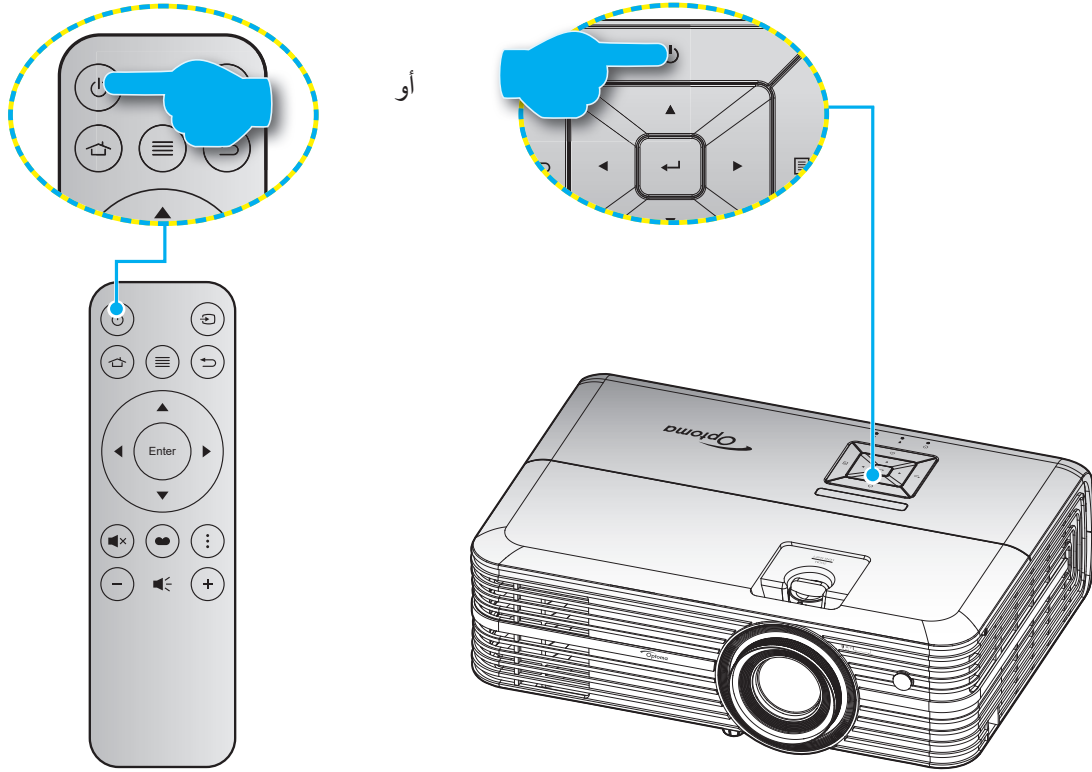

تشغيل

- 1- توصيل سلك الطاقة وكبل المصدر / الإشارة. وعند توصيلهما، يتحول مؤشر بيان حالة التشغيل/الاستعداد إلى اللون الأحمر.
- 2- قم بتشغيل جهاز العرض من خلال الضغط على زر "⏻" بلوحة مفاتيح جهاز العرض أو وحدة التحكم عن بعد.
- 3- تظهر شاشة بدء التشغيل بعد مرور ١٠ ثواني تقريباً ويومض مؤشر التشغيل/الاستعداد باللون الأزرق.

وعند تشغيل جهاز العرض لأول مرة، سيطلب منك القيام بالإعداد الأولي وذلك يشمل تحديد اللغة المفضلة واتجاه العرض وإعدادات أخرى. بمجرد أن تظهر شاشة **Complete set (تم الإعداد)**، يشير هذا إلى أن جهاز العرض جاهز للاستخدام.

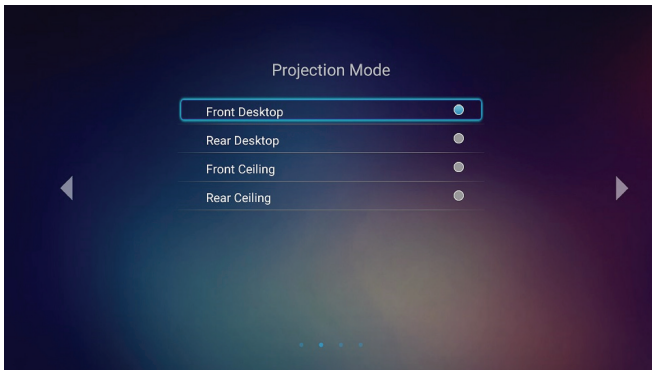

[Select Projection Mode] (اختر وضع العرض)

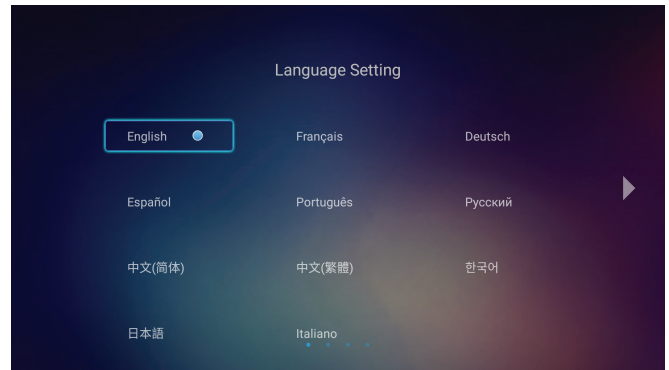

[Select Language] (تحديد اللغة)

استخدام جهاز العرض

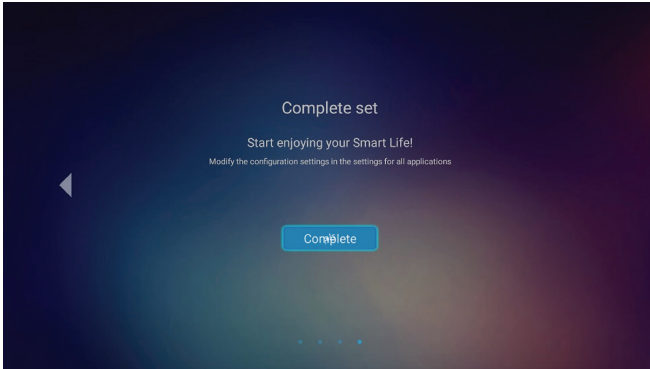

[Initial Setup Complete] (تم الإعداد الأولي)



[Select Power Mode] (اختر وضع الطاقة)

إيقاف التشغيل

- 1- قم بإيقاف تشغيل جهاز العرض بالضغط على "⏻" الموجود على لوحة مفاتيح الجهاز أو وحدة التحكم عن بعد.
- 2- ستظهر الرسالة التالية.



- 3- اضغط على زر "⏻" مرة أخرى للتأكيد، وإلا ستختفي الرسالة من على الشاشة بعد مرور ١٥ ثوانٍ، عند الضغط على الزر "⏻" للمرة الثانية، سيتوقف جهاز العرض.
- 4- تواصل مروحة التبريد العمل لمدة ١٠ ثواني بالنسبة لدورة التبريد ويومض مؤشر بيان حالة التشغيل/الاستعداد باللون الأخضر أو الأزرق. عندما يضيء مؤشر بيان حالة التشغيل/الاستعداد باللون الأحمر بصورة متواصلة، مما يشير إلى دخول جهاز العرض في وضع الاستعداد. وعند الرغبة في إعادة تشغيل الجهاز، ينبغي الانتظار حتى ينتهي الجهاز من دورة التبريد ويدخل في وضع الاستعداد، وعندما يكون جهاز العرض على وضع الاستعداد، اضغط على "⏻" مرة أخرى لتشغيل جهاز العرض.
- 5- افصل سلك الطاقة عن مأخذ التيار الكهربائي وعن جهاز العرض.

ملاحظة: يرجى عدم تشغيل جهاز العرض بعد إيقاف تشغيله مباشرةً.

استخدام جهاز العرض

اختيار مصدر دخل

قم بتشغيل المصدر الموصل الذي تريد عرضه على الشاشة، مثل جهاز الكمبيوتر أو الكمبيوتر اللوحي أو مشغل الفيديو أو غير ذلك، وسوف يقوم جهاز العرض بتحديد المصدر تلقائيًا. في حالة توصيل عدة مصادر، اضغط على زر "↻" الموجود بوحدة التحكم عن بعد لتحديد الدخل المرغوب.

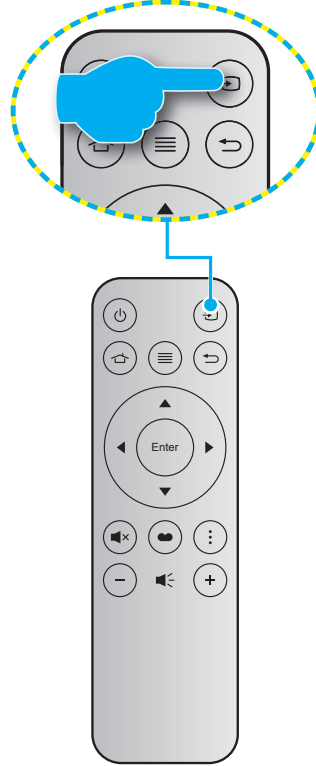

استخدام جهاز العرض

نظرة عامة على الشاشة الرئيسية

يتم عرض الشاشة الرئيسية في كل مرة تبدأ فيها الجهاز. في الشاشة الرئيسية يوجد أساسا ٣ فئات: جهاز العرض والتطبيق والإعدادات.

للتنقل في الشاشة الرئيسية ما عليك سوى استخدام الأزرار الموجودة في وحدة التحكم عن بعد أو لوحة مفاتيح جهاز العرض.

يمكن العودة إلى الشاشة الرئيسية في أي وقت عن طريق الضغط على  في وحدة التحكم عن بعد أو على  في لوحة مفاتيح الجهاز، بغض النظر عن الصفحة التي تستخدمها.

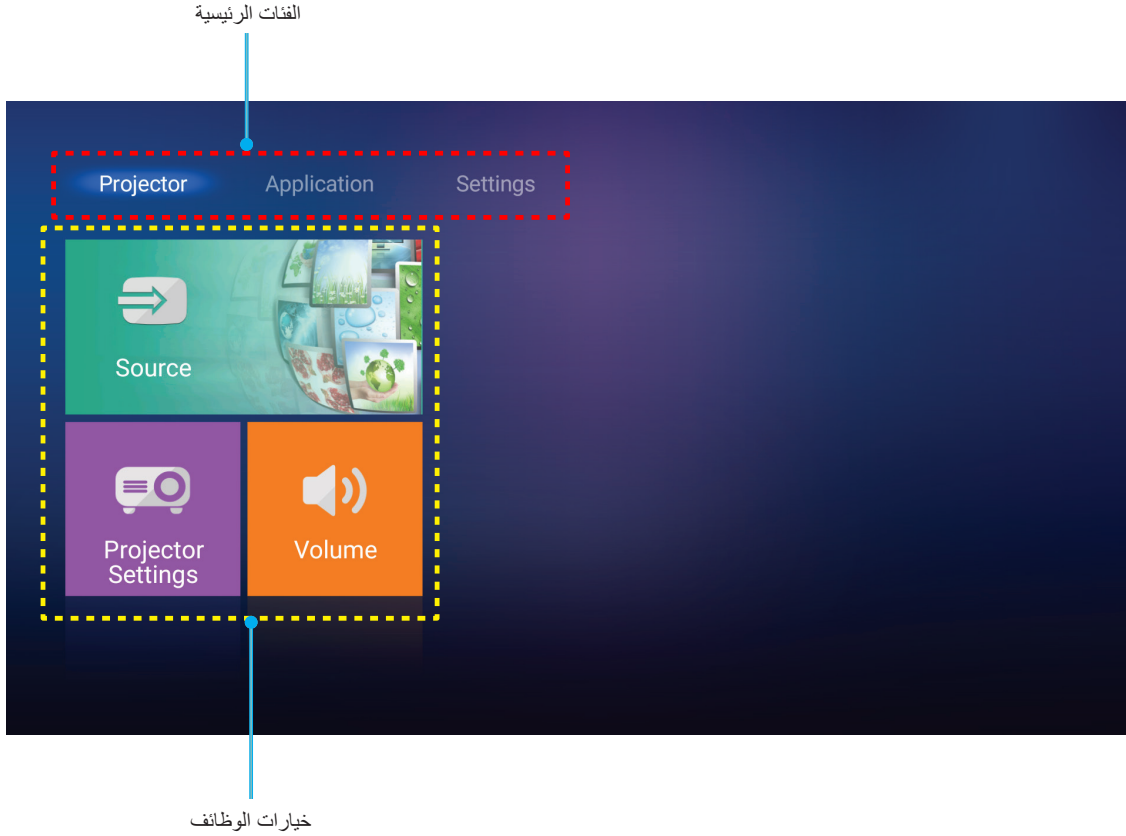

استخدام جهاز العرض

إعدادات جهاز العرض

في الشاشة جهاز العرض الرئيسية يمكن تغيير مصدر الدخل، وتهيئة إعدادات الجهاز، وضبط مستوى الصوت.

اختيار مصدر دخل

إلى جانب الضغط على زر "Source" في وحدة التحكم عن بعد لتحديد المدخل المطلوب يمكن أيضا تغيير مصدر الدخل عن طريق تحديد خيار مصدر. ثم اضغط على زر **Enter** في وحدة التحكم عن بعد أو ← على لوحة مفاتيح جهاز العرض للدخول إلى قائمة مصدر.

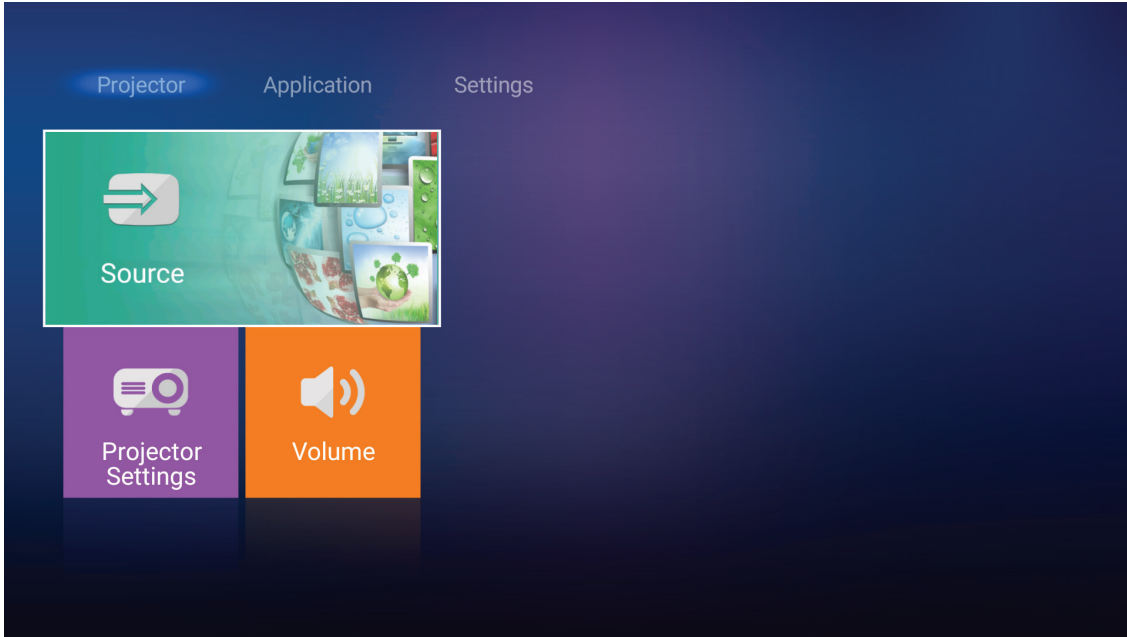

تظهر خيارات مصادر الدخل المتاحة على الشاشة.

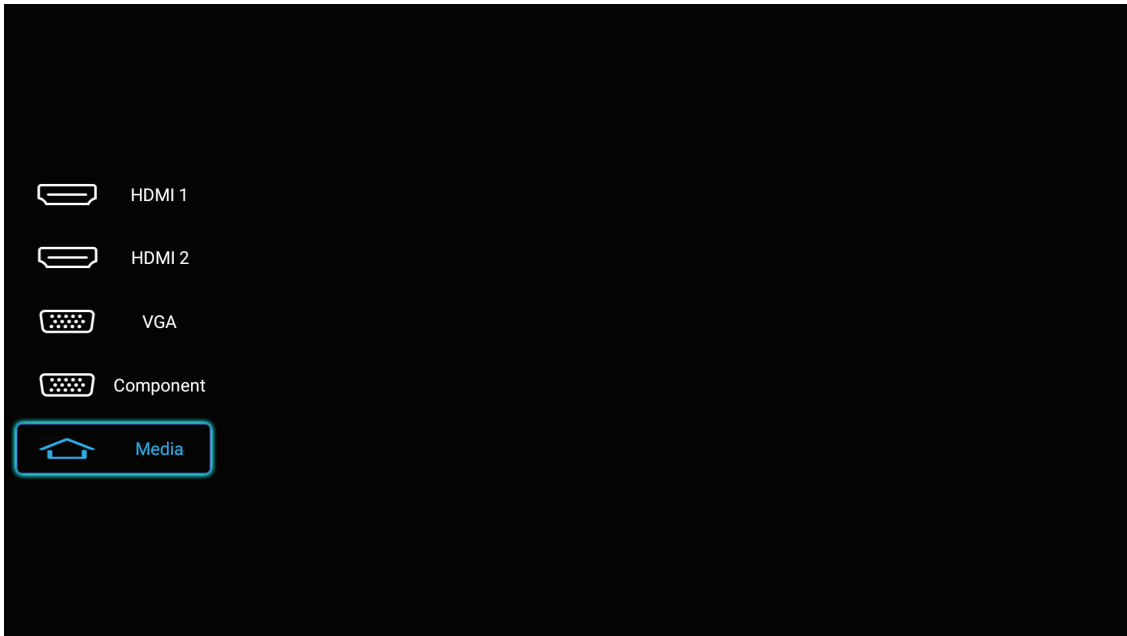

حدد مصدر الدخل المطلوب، واضغط **Enter** على وحدة التحكم عن بعد أو على ← في لوحة مفاتيح جهاز العرض لتأكيد التحديد.

ملاحظة: يتم ضبط مصدر الدخل على الوسائط بشكل افتراضي.

استخدام جهاز العرض

قم بتهيئة إعدادات جهاز العرض

اختر إعدادات جهاز العرض لإدارة مختلف إعدادات تهيئة الجهاز بما في ذلك تهيئة إعدادات الجهاز وعرض معلومات النظام واستعادة إعدادات النظام.



التنقل داخل القائمة العامة

- 1- اضغط على زر **Enter** في وحدة التحكم عن بعد أو على **←** في لوحة مفاتيح جهاز العرض للدخول إلى قائمة إعدادات جهاز العرض. **ملاحظة:** يمكن أيضا الوصول مباشرة إلى قائمة إعدادات جهاز العرض عن طريق الضغط على **≡** في وحدة التحكم عن بعد أو على **☰** في لوحة المفاتيح.

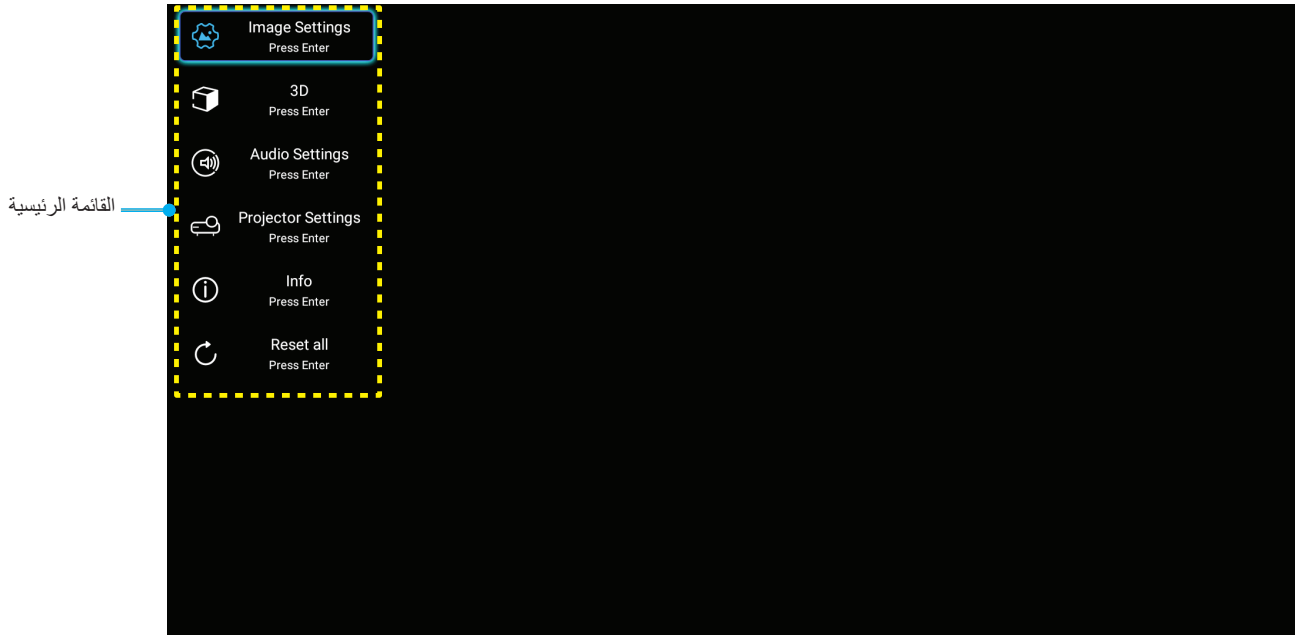

- 2- عند ظهور قائمة المعلومات المعروضة على الشاشة، استخدم المفاتيح **▲▼** لاختيار أي عنصر في القائمة الرئيسية. في حالة الاختيار من صفحة معينة، اضغط على **Enter** الموجود بوحدة التحكم عن بعد أو على **←** بلوحة مفاتيح جهاز العرض للانتقال إلى قائمة فرعية.

استخدام جهاز العرض

- ٣- استخدم المفاتيح ▲▼ لتحديد العنصر المطلوب في القائمة الفرعية ثم اضغط على **Enter** أو ← لعرض مزيد من الإعدادات. واضبط الإعدادات باستخدام المفاتيح ◀▶.
- ٤- حدد العنصر التالي المراد ضبطه في القائمة الفرعية واضبطه كما هو موضح آنفاً.
- ٥- اضغط على **Enter** أو ← للتأكيد، وسوف تعود الشاشة إلى القائمة الرئيسية.
- ٦- للخروج اضغط على ≡ أو ☰ مرة أخرى. وعندئذ يتم إغلاق قائمة المعلومات المعروضة على الشاشة ويقوم جهاز العرض بحفظ الإعدادات الجديدة تلقائياً.

شجرة قائمة المعلومات المعروضة على الشاشة

القيمة	مستوى ٤	مستوى ٣	مستوى ٢	مستوى ١
سينما			نمط العرض	Image Settings
HDR				
.HDR SIM				
لعبة				
مرجع				
ساطع				
مستخدم				
الأبعاد الثلاثية				
اليوم ISF				
ليلة ISF				
التلقائي [افتراضي]		HDR	النطاق الديناميكي	
إطفاء				
ساطع				
قياسي [افتراضي]		وضع التصوير بتقنية HDR		
فيلم				
تفاصيل				
٥٠+ ~ ٥٠-			الإضاءة	
٥٠+ ~ ٥٠-			التباين	
١٥ ~ ١			حدة اللون	
٥٠+ ~ ٥٠-			اللون	
٥٠+ ~ ٥٠-			تدرج اللون	
فيلم			Gamma [وضع الثلاثي الأبعاد غير متوفر]	
فيديو				
رسومات				
قياسي (٢.٢)				
١.٨				
٢.٠				
٢.٤				
الأبعاد الثلاثية			Gamma [وضع ثلاثي الأبعاد]	
١٠ ~ ١		BrilliantColor™	إعدادات اللون	
D55				
D65				
D75				
D83		حرارة اللون		
D93				
أصلية				

استخدام جهاز العرض

القيمة	مستوى ٤	مستوى ٣	مستوى ٢	مستوى ١
أصلية				Image Settings
HDTV				
عرض تقديمي		طيف من الألوان		
سينما				
لعبة				
التلقائي [افتراضي]				
RGB		مدى اللون [ليس دخل HDMI]		
YUV				
التلقائي [افتراضي]				
RGB (٠~٢٥٥)		مدى اللون [دخل HDMI]		
RGB (١٦~٢٣٥)				
YUV				
أحمر [افتراضي]	اللون	تجانس الألوان	إعدادات اللون	
أخضر				
أزرق				
أزرق داكن				
أصفر				
أحمر مزرق				
أبيض				
٥٠+ ~ ٥٠- [افتراضي: ٠]				
٥٠+ ~ ٥٠- [افتراضي: ٠]	التشبع أو كسب الأخضر			
٥٠+ ~ ٥٠- [افتراضي: ٠]	كسب أو كسب الأزرق			
٥٠+ ~ ٥٠- [افتراضي: ٠]	كسب الأحمر	تحييز/كسب RGB		
٥٠+ ~ ٥٠- [افتراضي: ٠]	كسب الأخضر			
٥٠+ ~ ٥٠- [افتراضي: ٠]	كسب الأزرق			
٥٠+ ~ ٥٠- [افتراضي: ٠]	انحياز الأحمر			
٥٠+ ~ ٥٠- [افتراضي: ٠]	انحياز الأخضر			
٥٠+ ~ ٥٠- [افتراضي: ٠]	انحياز الأزرق			
٥٠+ ~ ٥٠- (حسب الإشارة)	تردد		الإشارة	
٣١~٠ (حسب الإشارة)	طور			
٥٠+ ~ ٥٠- (حسب الإشارة)	موقع أفقي			
٥٠+ ~ ٥٠- (حسب الإشارة)	موقع عمودي			
تشغيل [افتراضي]			ديناميكية الأسود	
إطفاء				
إيكولوجي			نمط الإضاءة	
ساطع				
٥- ~ ٢٥ [افتراضي: ٠]			Digital Zoom	
٣:٤			Aspect Ratio	
٩:١٦				
أصلية				
التلقائي [افتراضي]				

استخدام جهاز العرض

القيمة	مستوى ٤	مستوى ٣	مستوى ٢	مستوى ١	
إطفاء			حركة واضحة	Image Settings	
منخفضة					
متوسطة					
مرتفعة					
			إعادة الضبط		
تشغيل			وضع ثلاثي الأبعاد	الأبعاد الثلاثية	
إطفاء [افتراضي]					
التلقائي [افتراضي]			النمط 3D		
القمة والأسفل					
Top and Bottom					
تعبئة الإطارات					
تشغيل			عكس تزامن 3 بُعد		
إطفاء [افتراضي]					
تشغيل [افتراضي]			الصوت الداخلية		إعدادات الصوت
إطفاء					
تشغيل			الصوت خارج		
إطفاء [افتراضي]					
تشغيل			كتم الصوت		
إطفاء [افتراضي]					
٠ ~ ١٠ [الافتراضي: ٥]			صوت		
للقراءة فقط [النطاق ٠ ~ ٩٩٩٩]		عمر المصباح	إعداد المصباح	إعدادات جهاز العرض	
نعم		إعادة ضبط المصباح			
لا [افتراضي]		منبه المصباح			
تشغيل [افتراضي]					
إطفاء					
للقراءة فقط [النطاق ٠ ~ ٩٩٩٩]		ساعات استخدام المرشح	Filter Settings		
إطفاء [افتراضي]					
300hr		مرشح تذكير			
500hr					
800hr					
1000hr					
نعم		إعادة ترشيح			
لا [افتراضي]					
تشغيل		تشغيل مباشر	Power Settings		
إطفاء [افتراضي]					
تشغيل [افتراضي]		إيقاف الي			
إطفاء					
إطفاء (٠) ~ ٩٩٠ (زيادات بمعدل ٣٠ دقيقة) افتراضي: إطفاء]		مؤقت النوم (دقيقة)			
إيكولوجي [افتراضي]		وضع الطاقة (استعداد)			
نشط					
وضع الطاقة الكاملة نشط					

استخدام جهاز العرض

القيمة	مستوى ٤	مستوى ٣	مستوى ٢	مستوى ١	
٠ ~ ٩٩ [افتراضي: ٠]		رقم الجهاز		إعدادات جهاز العرض	
بلا [افتراضي]		نموذج الاختبار	أخرى		
الشبكة (أخضر)					
الشبكة (أحمر مزرق)					
الشبكة (أبيض)					
أبيض					
جبهة [افتراضي]		وضع العرض			
Rear [افتراضي]					
إسقاط أمامي - في السقف [افتراضي]					
إسقاط خلفي - في السقف [افتراضي]					
2.0 [الافتراضي]		HDMI EDID			
1.4		USB /HDMI/VGA /قرص			
إشعار					
تغيير المصدر تلقائيًا [افتراضي]					
بلا		تبريد عالي			
تشغيل					
إطفاء [افتراضي]					
تشغيل		وحدة الإطلاق 12 فولت			
إطفاء [افتراضي]					
			Regulatory	المعلومات	
			الرقم التسلسلي		
مدخل عالي الوضوح 1 / مدخل عالي الوضوح 2 / VGA / Component / الوسائط			مصدر		
			دقة الوضوح		
بلا / سينما / HDR / HDMI . / لعبة / مرجع / ساطع / مستخدم / الأبعاد الثلاثية / اليوم ISF / ليلية ISF			نمط العرض		
			نمط الإضاءة		
ايكولوجي / نشط / وضع الطاقة الكاملة نشط			وضع الطاقة (استعداد)		
"٠ ساعة" ~ "٩٩٩٩٩ ساعة"		ساطع	عمر المصباح		
"٠ ساعة" ~ "٩٩٩٩٩ ساعة"		ايكولوجي			
"٠ ساعة" ~ "٩٩٩٩٩ ساعة"		Dynamic			
"٠ ساعة" ~ "٢٩٩٩٩٧ ساعة"		الإجمالي			
"٠ ساعة" ~ "٩٩٩٩٩ ساعة"					
٩٩ ~ ٠			ساعات استخدام المرشح		
			رقم الجهاز		
			عمق اللون		
			تنسيق اللون		
		System	FW Version		
		LAN			
		MCU			
				Reset all	

استخدام جهاز العرض

قائمة إعدادات الصورة

نمط العرض

هناك العديد من إعدادات المصنع مسبقة الضبط التي تم تحسينها لتناسب أنواعًا متعددة من الصور.

- **سينما:** توفير أفضل ألوان أثناء مشاهدة الأفلام.
- **HDR:** تفك تشفير محتوى الصور الملتقطة بتقنية التصوير بالمدى الديناميكي العالي (HDR) للأسود القاتم والأبيض الساطع ألوان سينمائية شديدة الوضوح باستخدام المدى اللوني REC.2020. سيتم تفعيل هذا الوضع تلقائيًا إذا كان HDR في الوضع ON (تشغيل) (ويتم تحويل محتوى HDR لجهاز عرض - 4K UHD Blu-ray، ألعاب 1080p/4K UHD HDR، بث فيديو 4K UHD) عند تنشيط وضع HDR، لا يمكن تحديد باقي أوضاع العرض (سينما، مرجع، وغيرهم) حيث ينتج عن HDR ألوان شديدة الدقة تتجاوز الأداء اللوني لباقي الألوان الأخرى.
- **HDR SIM:** يُحسن من جودة أي محتوى ليس بتقنية HDR عبر محاكاة التصوير بالمدى الديناميكي العالي (HDR). اختر هذا الوضع لتحسين جاما والتباين وتشبع الألوان لأي محتوى ليس بتقنية HDR (HDMI 2.0 Broadcast/Cable TV, 1080p Blu-ray,) HDR فقط.
- **لعبة:** تحديد هذا الوضع لزيادة مستوى السطوع ووقت الاستجابة للاستمتاع بالألعاب الفيديوية.
- **مرجع:** الغرض من هذا الوضع هو نسخ الصورة بنفس الطريقة التي يريدها مخرج الفيلم، لأقرب درجة ممكنة، وتتم تهيئة إعدادات اللون وحرارة اللون والسطوع والتباين وإعدادات جاما حسب مستويات المرجع القياسية. اختر هذا الوضع لمشاهدة فيديو.
- **ساطع:** أقصى مستوى سطوع من دخل الكمبيوتر الشخصي.
- **مستخدم:** تذكر إعدادات المستخدم.
- **الأبعاد الثلاثية:** لتجربة التأثير ثلاثي الأبعاد، تحتاج إلى نظارة ثلاثية الأبعاد. تأكد من تثبيت مشغل Blu-ray 3D DVD.
- **اليوم ISF:** يتم تحسين الصورة باستخدام وضع "اليوم ISF" لمعايرته بشكل مثالي والحصول على صور عالية الجودة.
- **ليلة ISF:** يتم تحسين الصورة باستخدام وضع "ليلة ISF" لمعايرته بشكل مثالي والحصول على صور عالية الجودة.

ملاحظة: لمعايرة أوضاع المشاهدة النهارية والليلية والوصول إليها يرجى الاتصال بالموزع المحلي.

النطاق الديناميكي

بهيئ إعداد (HDR) High Dynamic Range وتأثيره عند تشغيل فيديو من خلال مشغلات بلو-راي وأجهزة بث بسعة 4K.

HDR <

- **التلقائي:** يكتشف إشارة HDR تلقائيًا.
- **إطفاء:** يوقف تشغيل معالجة HDR. عند الضبط على إطفاء فإن جهاز العرض لن يفك تشفير محتوى HDR.

< وضع التصوير بتقنية HDR

- **ساطع:** اختر هذا الوضع لزيادة سطوع الألوان المشبعة.
- **قياسي:** اختر هذا الوضع للألوان الطبيعية التي بها توازن بين الدفء والبرودة.
- **فيلم:** اختر هذا الوضع لتعديل تحسين التفاصيل وزيادة حدة ألوان الصورة.
- **تفاصيل:** اختر هذا الوضع للحصول على تفاصيل مُحسنة وصورة أكثر حدة للون في المشاهد المظلمة.

الإضاءة

ضبط سطوع الصورة.

التباين

يتحكم إعداد التباين في درجة الاختلاف بين أكثر أجزاء الصورة سطوعًا وتلك الأكثر إعتامًا.

حدة اللون

يتيح ضبط حدة الألوان في الصورة.

استخدام جهاز العرض

اللون

يضبط صورة الفيديو من اللونين الأبيض والأسود إلى صورة ذات ألوان كاملة التشبع.

تدرج اللون

يضبط توازن اللونين الأحمر والأخضر.

Gamma

قم بإعداد نوع منحني غاما، بعد الانتهاء من الإعداد الأولي والضبط الدقيق، استخدم خطوات ضبط الغاما لتحسين إخراج الصورة.

- فيلم: للعرض بنظام المسرح المنزلي.
- فيديو: للوصول إلى مصدر الفيديو أو التلفزيون.
- رسومات: لمصدر الكمبيوتر الشخصي/الصورة فوتوغرافية.
- قياسي (٢.٢): للإعداد القياسي.
- ١.٨ / ٢.٠ / ٢.٤: لمصدر الكمبيوتر الشخصي/صورة فوتوغرافية معينة.

ملاحظة: لا تتاح هذه الخيارات إلا في حالة تعطيل الوضع الثلاثي الأبعاد. في حالة تشغيل الوضع ثلاثي الأبعاد، يمكن للمستخدم فقط تحديد الأبعاد الثلاثية لضبط إعدادات جاما.

إعدادات اللون

تهيئة إعدادات اللون.

- **BrilliantColor™**: يستخدم هذا العنصر القابل للضبط أسلوبًا جديدًا لمعالجة الألوان وإدخال تحسينات لضمان درجة سطوع أعلى وتوفير ألوان واقعية وأكثر حيوية في الصورة.
- حرارة اللون: يحدد درجة حرارة اللون بين D55 أو D65 أو D75 أو D83 أو D93 أو أصلية.
- طيف من الألوان: يحدد التدرج اللوني المناسب سواء كان أصلية أو HDTV أو عرض تقديمي أو سينما أو لعبة.
- مدى اللون (دخل غير HDMI فقط): مساحة اللون ثابتة في مصادر الدخل التالية: (١) (RGB)VGA (٢) مركب (YUV) (٣) وسائط (تلقائي).
- مدى اللون (دخل HDMI فقط): اختر نوع مصفوفة ألوان مناسب مما يلي: التلقائي و(0~255) RGB و(16~235) RGB و(0~255) YUV و(16~235) YUV.
- تجانس الألوان: اضبط تدرج الألوان والتشبع واكتساب اللون الأحمر أو الأخضر أو الأزرق أو السماوي أو الأصفر أو أحمر مزرق أو الأبيض.
- تحيز/كسب RGB: يتيح هذا الإعداد إمكانية تهيئة سطوع (كسب) وتباين (تحيز) الصورة.

الإشارة

ضبط خيارات الإشارة.

- تردد: قم بتغيير تكرار بيانات العرض كي تتلاءم مع تكرار بطاقة الرسومات الموجودة في جهاز الكمبيوتر الخاص بك. لا تستخدم هذه الوظيفة إلا إذا ظهرت الصورة مرتعشة بشكل رأسي.
- طور: تتيح هذه الخاصية تحقيق التزامن بين توقيت العرض وبطاقة الرسوم. إذا ظهرت الصورة وكأنها غير مستقرة أو مرتعشة، فاستخدم هذه الوظيفة لضبطها.
- موقع أفقي: ضبط الوضع الأفقي للصورة.
- موقع عمودي: ضبط الوضع الرأسي للصورة.

ملاحظة: تكون هذه القائمة متاحة فقط في حالة كان مصدر الدخل RGB.

ديناميكية الأسود

يستخدم لضبط سطوع الصورة تلقائيًا لإعطاء أفضل أداء تباين.

استخدام جهاز العرض

نمط الإضاءة

يضبط إعدادات وضع السطوع.

- **ايكولوجي:** اختر "ايكولوجي" لإعتماد مصباح جهاز العرض إذ يسهم ذلك في تخفيف استهلاك الطاقة وإطالة عمر المصباح.
- **ساطع:** اختر "ساطع" لزيادة مستوى السطوع.

Digital Zoom

تستخدم هذه الخاصية في تصغير أو تكبير حجم الصورة على شاشة الإسقاط.

Aspect Ratio

حدد نسبة الارتفاع إلى العرض للصورة المعروضة.

- ٣:٤: هذا التنسيق خاص بمصادر الدخل ٣:٤.
- ٩:١٦: يناسب هذا التنسيق مصادر الدخل ٩:١٦، مثل أجهزة التلفزيون عالي الدقة ومشغلات أقراص DVD المطورة لتناسب الشاشات التلفزيونية العريضة.
- أصلية: يقوم هذا التنسيق بعرض الصورة الأصلية دون أي تغيير في الحجم.
- **التلقائي:** يتيح اختيار نمط العرض المناسب تلقائيًا.

ملاحظة:

- من الطبيعي أن تظهر أشرطة سوداء حول الصورة عند عرض الصورة بدقة 4K في كل أوضاع نسبة الارتفاع إلى العرض.
- يتغير حجم الأشرطة السوداء والحدود اعتمادًا على نسبة الارتفاع إلى العرض.

الأشرطة السوداء

منطقة نشطة 4K

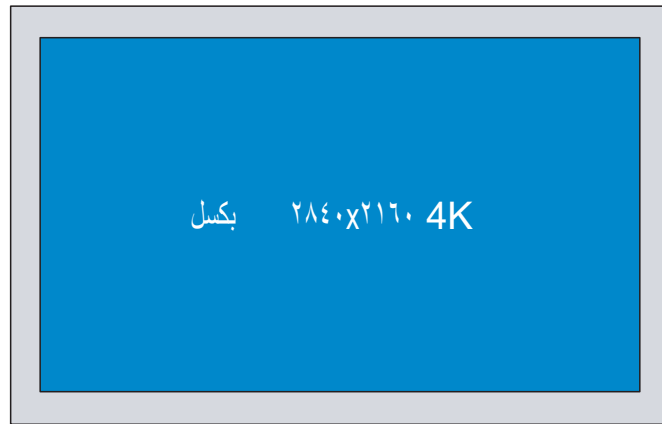

جدول تغيير الأحجام 4K UHD:

2160p	1080i/p	720p	576i/p	480i/p	شاشة ٩:١٦
					٣x٤
					٩x١٦
					أصلية
					التلقائي

١:١ رسم خرائط مركزية.
لن يتم تغيير حجم الصورة، إذ تعتمد دقة العرض على مصدر الدخل.

- في حالة كان المصدر يساوي ٣:٤، يتم تغيير حجم الشاشة إلى ٢٨٨٠ x ٢١٦٠.
- في حالة كان المصدر يساوي ٩:١٦، يتم تغيير حجم الشاشة إلى ٣٨٤٠ x ٢١٦٠.
- في حالة كان المصدر يساوي ١٠:١٦، يتم تغيير حجم الشاشة إلى ٣٤٥٦ x ٢١٦٠.

استخدام جهاز العرض

قاعدة التعيين التلقائي:

التلقائي/ضبط		دقة الدخل		
٢١٦٠	٣٨٤٠	الدقة الرأسية	الدقة الأفقية	
٢١٦٠	٢٨٨٠	٤٨٠	٦٤٠	٣:٤
٢١٦٠	٢٨٨٠	٦٠٠	٨٠٠	
٢١٦٠	٢٨٨٠	٧٦٨	١٠٢٤	
٢١٦٠	٢٨٨٠	١٠٢٤	١٢٨٠	
٢١٦٠	٢٨٨٠	١٠٥٠	١٤٠٠	
٢١٦٠	٢٨٨٠	١٢٠٠	١٦٠٠	
٢١٦٠	٣٨٤٠	٧٢٠	١٢٨٠	كمبيوتر محمول واسع
٢١٦٠	٣٦٠٠	٧٦٨	١٢٨٠	
٢١٦٠	٣٤٥٦	٨٠٠	١٢٨٠	
٢١٦٠	٢٧٠٠	٥٧٦	٧٢٠	SDTV
٢١٦٠	٣٢٤٠	٤٨٠	٧٢٠	
٢١٦٠	٣٨٤٠	٧٢٠	١٢٨٠	HDTV
٢١٦٠	٣٨٤٠	١٠٨٠	١٩٢٠	

حركة واضحة

يستخدم للحفاظ على الحركة الطبيعية للصورة المعروضة.

إعادة الضبط

استعادة إعدادات المصنع الافتراضية لإعدادات الألوان.

قائمة الخاصية ثلاثية الأبعاد

ملاحظة: أقصى دقة ١٠٨٠ بكسل (دقة 4K غير مدعومة).

وضع ثلاثي الأبعاد

يستخدم هذا الخيار لتمكين/تعطيل وظيفة الوضع ثلاثي الأبعاد.

النمط 3D

يستخدم هذا الخيار لتحديد المحتوى المناسب لتنسيق ثلاثي الأبعاد.

- التلقائي: عند الكشف عن إشارة تحديد ثلاثية الأبعاد، يتم اختيار تنسيق ثلاثي الأبعاد تلقائيًا.
- القمة والأسفل: عرض إشارة ثلاثية الأبعاد في تنسيق "جنبًا إلى جنب".
- Top and Bottom: عرض إشارة ثلاثية الأبعاد في تنسيق "Top and Bottom".
- تعبئة الإطارات: عرض إشارة ثلاثية الأبعاد في تنسيق "تعبئة الإطارات".

عكس تزامن 3 بعد

يستخدم هذا الخيار لتمكين/تعطيل وظيفة عكس مزامنة ثلاثي الأبعاد.

استخدام جهاز العرض

قائمة إعدادات الصوت

الصوت الداخلية

اختر "تشغيل" أو "إطفاء" لتشغيل السماعات الداخلية أو إيقاف تشغيلها.

الصوت خارج

اختر "تشغيل" أو "إطفاء" لتشغيل خرج الصوت أو إيقاف تشغيله.

كتم الصوت

استخدم هذا الخيار لإيقاف الصوت بشكل مؤقت.

- تشغيل: اختر "تشغيل" لتشغيل خاصية كتم الصوت.
 - إطفاء: اختر "إطفاء" لإيقاف تشغيل خاصية كتم الصوت.
- ملاحظة:** تؤثر وظيفة "كتم الصوت" على مستوى صوت السماعة الداخلية والخارجية.

صوت

اضبط مستوى حجم الصوت.

قائمة إعدادات جهاز العرض

إعداد المصباح

- عمر المصباح: تعرض وقت العرض.
- إعادة ضبط المصباح: يعيد تعيين عداد ساعات المصباح بعد استبداله.
- منبه المصباح: اختر هذه الوظيفة لإظهار أو إخفاء رسالة التحذير عند ظهور رسالة تغيير اللمبة. إذ تظهر تلك الرسالة قبل الموعد المقترح لاستبدال المصباح بـ ٢٠٠ ساعة.

Filter Settings

- ساعات استخدام المرشح: عرض وقت المرشح.
- مرشح تذكير: اختر هذه الوظيفة لإظهار أو إخفاء رسالة التحذير عند ظهور رسالة تغيير الفلتر. تتضمن الخيارات المتاحة ٣٠٠ ساعة و ٥٠٠hr و ٨٠٠hr و ١٠٠٠ ساعة.
- إعادة ترشيح: يتيح إعادة ضبط عداد مرشح الغبار بعد استبدال أو تنظيف مرشح الغبار.

Power Settings

- تشغيل مباشر: اختر "تشغيل" لتنشيط وضع التشغيل المباشر. يتم تشغيل جهاز العرض تلقائيًا عند توصيله بمصدر التيار الكهربائي دون الحاجة إلى الضغط على مفتاح الطاقة الموجود بلوحة المفاتيح أو وحدة التحكم عن بعد.
- إيقاف آلي: اختر "تشغيل" لتنشيط وضع إيقاف التشغيل التلقائي. عند عدم اكتشاف أي إشارة أو ترك جهاز العرض خاملاً لمدة ٢٠ دقيقة، سيتم إيقاف تشغيل جهاز العرض تلقائيًا.
- مؤقت النوم (دقيقة): يتيح ضبط الفاصل الزمني لموقت العد التنازلي. ويبدأ تشغيل موقت العد التنازلي، بغض النظر عن استقبال أو عدم استقبال جهاز العرض لأية إشارات. ويتم إيقاف تشغيل الجهاز تلقائيًا عند الانتهاء من العد (في دقائق).
- وضع الطاقة (استعداد): ضبط إعداد وضع الطاقة.
- ايكولوجي: اختر الوضع "إيكولوجي" لخفض معدل تبديد الطاقة إلى أقل من ٠,٥ وات.
- نشط: اختر "نشط" للرجوع إلى الاستعداد العادي (تشغيل LAN، إيقاف Wi-Fi).
- وضع الطاقة الكاملة نشط: اختر "وضع الطاقة الكاملة نشط" للرجوع إلى الاستعداد العادي (تشغيل LAN، تشغيل Wi-Fi).

أخرى

- رقم الجهاز: يمكن ضبط رقم التعريف من خلال القائمة (بترواح من ٠ إلى ٩٩)، كما يتيح هذه الوظيفة للمستخدم إمكانية التحكم في جهاز عرض فردي من خلال استخدام أمر RS232.
- نموذج الاختبار: تحديد نموذج الاختبار من بين الشبكة (أخضر)، الشبكة (أحمر مزرق)، الشبكة (أبيض)، أبيض أو تعطيل هذه الخاصية (بلا).

استخدام جهاز العرض

- وضع العرض: حدد العرض المفضل من بين العرض الأمامي والخلفي والسقف العلوي والسقف الخلفي.
- **HDMI EDID**: اختر نوع HDMI EDID من ٢.٠ أو ١.٤.
- **ملاحظة:** إذا واجهت مشكلة لون غير طبيعي، يرجى ضبط إعداد **EDID**.
- **USB/قرص/HDMI/VGA**: حدد كيفية تفاعل النظام عند توصيل أحد مصادر الدخل (HDMI/VGA/مشغل فلاش USB) بجهاز العرض.
- إشعار: اختر "إشعار" لعرض رسالة تأكيد تبديل الدخل عند اكتشاف مصدر دخل.
- تغيير المصدر تلقائيًا: اختر "تغيير المصدر تلقائيًا" للتحويل تلقائيًا إلى مصدر الدخل الذي تم اكتشافه حالياً.
- بلا: اختر "بلا" لتحويل مصدر الدخل يدوياً.
- تبريد عالي: عند تحديد "تشغيل"، ستدور المراوح بسرعة أكبر. تعتبر هذه الميزة مفيدة في المناطق عالية الارتفاع حيث يكون الهواء ضعيفاً.
- وحدة الإطلاق 12 فولت: استخدم هذه الخاصية لتمكين المشغل أو تعطيله.

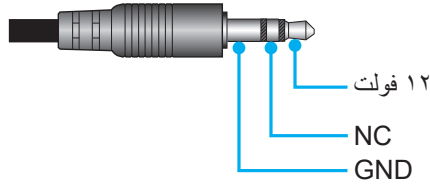

- تشغيل: اختر "تشغيل" لتمكين المشغل.
- إطفاء: اختر "إطفاء" لإيقاف المشغل.

قائمة المعلومات

عرض معلومات جهاز العرض كما هو موضح أدناه:

- Regulatory
- الرقم التسلسلي
- مصدر
- دقة الوضوح
- نمط العرض
- نمط الإضاءة
- وضع الطاقة (استعداد)
- عمر المصباح
- ساعات استخدام المرشح
- رقم الجهاز
- عمق اللون
- تنسيق اللون
- FW Version

قائمة إعادة تعيين الكل

استعادة إعدادات المصنع الافتراضية لكل الإعدادات.

استخدام جهاز العرض

ضبط مستوى الصوت

حدد صوت لضبط مستوى الصوت. ثم اضغط على زر **Enter** في وحدة التحكم عن بعد أو ← على لوحة مفاتيح جهاز العرض للدخول إلى قائمة صوت.

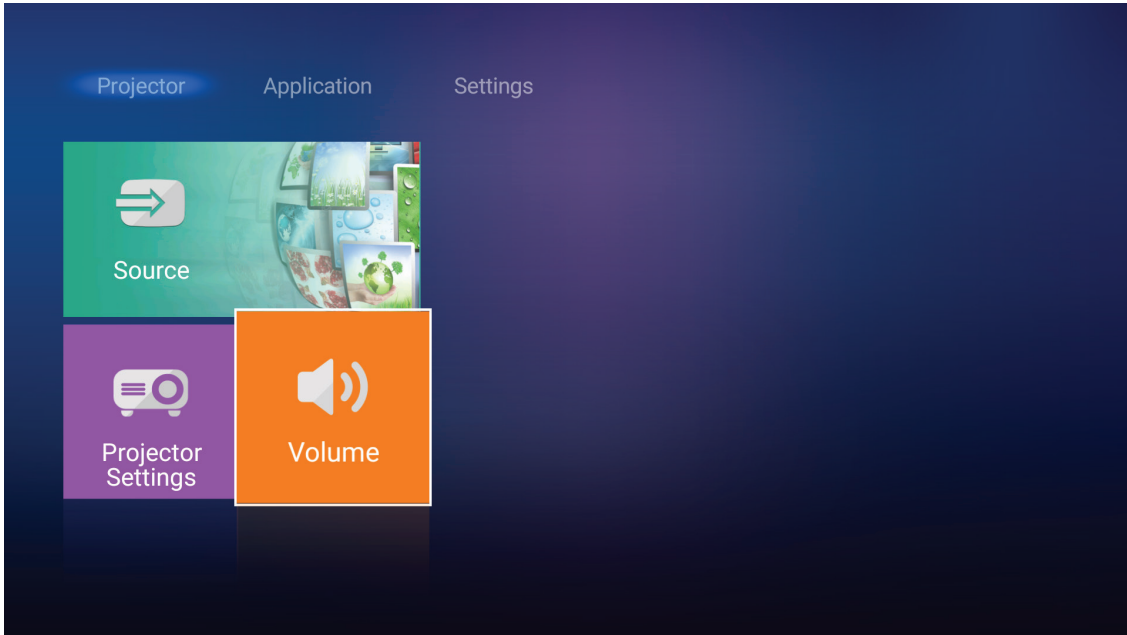

حدد مفتاحي ◀▶ لضبط مستوى الصوت المطلوب.

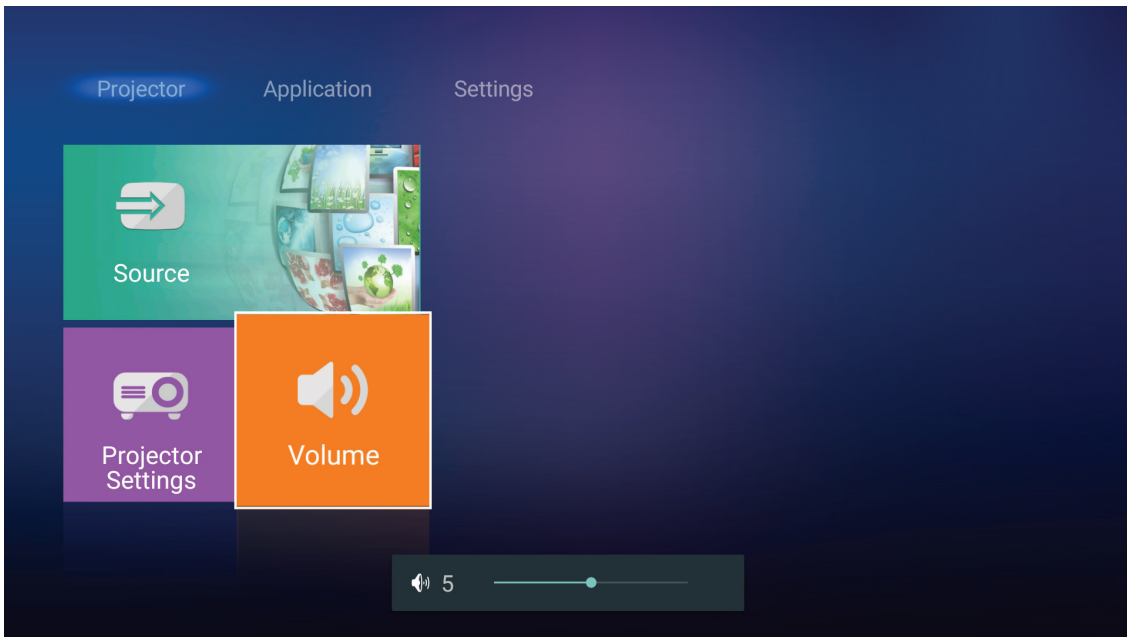

ملاحظة: يمكن ضبط مستوى الصوت على • لتنشيط وظيفة كتم الصوت.

استخدام جهاز العرض

إعدادات التطبيقات

من شاشة التطبيق الرئيسية يمكن عرض ملفات الوسائط المتعددة وتسجيل جهاز العرض في التخزين السحابي لمعلومات الجهاز وبث ملفات الوسائط لاسلكيا. للتحول إلى شاشة التطبيق الرئيسية حدد إحدى الفئات الرئيسية واستخدم مفتاحي ◀▶ لتحديد التطبيق.

تشغيل ملفات الوسائط المتعددة

اختر مشغل الوسائط لاستعراض ملفات الوسائط المتعددة المخزنة في محرك أقراص فلاش USB بعد التوصيل لجهاز العرض.

ملاحظة: تنسيق USB غير مدعوم على FAT and FAT32 فقط.

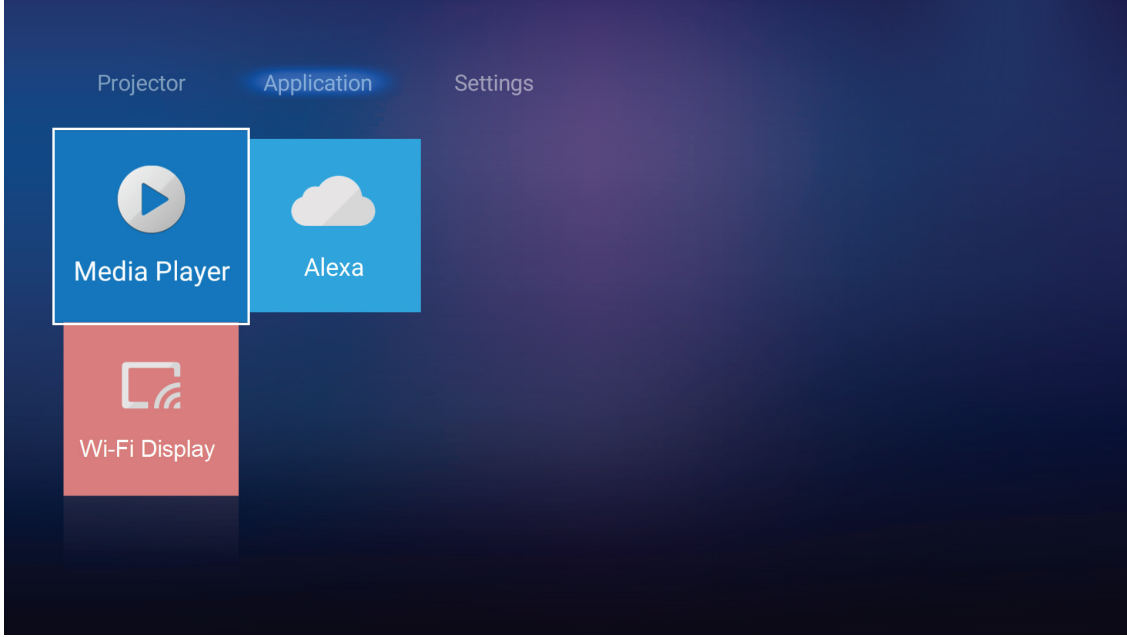

تنسيق دعم الوسائط المتعددة

صورة فوتوغرافية

نوع الصورة (اسم الامتداد)	النوع الفرعي	أقصى بكسل
Jpeg / Jpg	خط الأساس	٨٠٠٠ x ٨٠٠٠
	متدرج	٤٠٠٠ x ٦٠٠٠
PNG	غير متشابك	٤٠٠٠ x ٦٠٠٠
	تشابك	٤٠٠٠ x ٦٠٠٠
BMP		٤٠٠٠ x ٦٠٠٠

الصوت

نوع الموسيقى (اسم الامتداد)	معدل العينة (كيلو هرتز)	معدل البت (كيلوبت في الثانية)
MP3	٤٨~١٦	٣٢٠~٨
WMA	٤٨~٨	٣٢٠~١٢٨
ADPCM-WAV	٤٨~٨	٣٨٤~٣٢
PCM-WAV	٤٨~٨	١٥٣٦~٦٤
AAC	٤٨~٨	٤٨~٨

استخدام جهاز العرض

فيديو

الوضع	أقصى معدل بت (بت في الثانية)	أقصى دقة لفك الشفرة	تنسيق الفيديو	تنسيق الملف
MP@HP	٤٠ م ب/ث	١٩٢٠ x ١٠٨٠ x ٦٠ إطار/ثانية	MPEG1/2	MPG, MPEG
MP/HP عند مستوى ٥.١	١٣٥ م ب/ث	٤٠٩٦ x ٢١٧٦ x ٣٠ إطار/ثانية	H.264	MOV, MP4, MKV
SP/ASP عند مستوى ٥.١	٤٠ م ب/ث	١٩٢٠ x ١٠٨٠ x ٦٠ إطار/ثانية	MPEG4	AVI, MOV, MP4,
خط الأساس	١٠ م ب/ث	١٩٢٠ x ١٠٨٠ x ٣٠ إطار/ثانية	MJPEG	AVI, MP4, MOV, MKV
SP/MP/AP	٤٠ م ب/ث	١٩٢٠ x ١٠٨٠ x ٦٠ إطار/ثانية	VC-1	WMV, ASF
	٤٠ م ب/ث	١٩٢٠ x ١٠٨٠ x ٦٠ إطار/ثانية	H.263	3GP, MP4, AVI, MOV
رئيسي/ملف رئيسي ١٠، إطار عالي عند مستوى ٥.١	١٠٠ م ب/ث	٤٠٩٦ x ٢١٧٦ x ٦٠ إطار/ثانية	HEVC/H.265	MP4, MOV, MKV
	٢٠ م ب/ث	١٩٢٠ x ١٠٨٠ x ٦٠ إطار/ثانية	VP8	MKV
ملف ٢، ٠	١٠٠ م ب/ث	٤٠٩٦ x ٢١٧٦ x ٦٠ إطار/ثانية	VP9	
ملف Jizhun عند مستوى ٦.٠	٤٠ م ب/ث	١٩٢٠ x ١٠٨٠ x ٦٠ إطار/ثانية	AVS	MP4, MOV, TS, TRP, TP

الوثائق

حد الحجم	حد الصفحات/السطور	التنسيق والإصدار المدعوم	تنسيق المستند
حتى ١٠٠ ميغا بايت	حتى ١٥٠٠ صفحة (ملف واحد)	PDF 1.0 ~ 1.7 والأحدث	PDF
حتى ١٥٠ ميغا بايت	بما أن جهاز عرض WPS لا يقوم بتحميل ملفات MS/Word جميعها في وقت واحد، فلا يوجد قيد واضح على عدد الصفحات والصفوف من الملفات.	Kingsoft Writer Document (*.wps)	Word
		Kingsoft Writer Template (*.wpt)	
		Microsoft Word 97/2000/XP/2003 Document (*.doc)	
		Microsoft Word 97/2000/XP/2003 Template (*.dot)	
		RTF Files (*.rtf)	
		Text Files (*.txt, *.log, *.lrc, *.c, *.cpp, *.h, *.asm, *.s, *.java, *.asp, *.prg, *.bat, *.bas, *.cmd)	
		Web Page Files (*.html, *.htm)	
		Single Web Page Files (*.mht, *.mhtml)	
		Microsoft Word 2007/2010 Document (*.docx)	
		Microsoft Word 2007/2010 Template (*.dotx)	
		Microsoft Word 2007/2010 Macro-Enabled Document (*.docm)	
		Microsoft Word 2007/2010 Macro-Enabled Template (*.dotm)	
		XML Files (*.xml)	
OpenDocument Text (*.odt)			
Works 6-9 Document (*.wtf)			
Works 6.0&7.0 (*.wps)			

استخدام جهاز العرض

حد الحجم	حد الصفحات/السطور	التنسيق والإصدار المدعوم	تنسيق المستند
حتى ٣٠ ميغابايت	حد الصفوف: حتى ٦٥,٥٣٥ حد الأعمدة: حتى ٢٥٦ الكشف: حتى ٢٠٠	Kingsoft Spreadsheets Files (*.et)	Excel
		Kingsoft Spreadsheets Template (*.ett)	
		Microsoft Excel 97/2000/XP/2003 Workbook (*.xls)	
		Microsoft Excel 97/2000/XP/2003 Template (*.xlt)	
		Text Files (*.csv)	
		Web Pages (*.htm, *.html)	
		XML Files (*.xml)	
		Microsoft Excel 2007/2010 Files (*.xlsx, *.xlsm)	
		Microsoft Excel 2007/2010 Template (*.xltx)	
		Microsoft Excel 2007/2010 Binary Workbook (*.xlsb)	
حتى ٣٠ ميغابايت	حتى ١٥٠٠ صفحة (ملف واحد)	Kingsoft Presentation Files (*.dps)	PowerPoint
		Kingsoft Presentation Templates (*.dpt)	
		Microsoft PowerPoint 97/2000/XP/2003 Presentations (*.ppt, *.pps)	
		Microsoft PowerPoint 97/2000/XP/2003 Presentation Templates (*.pot)	
		Microsoft PowerPoint 2007/2010 Presentations (*.pptx, *.ppsx)	
		Microsoft PowerPoint 2007/2010 Presentations Template (*.potx)	

ملاحظة:

- قد يستغرق فك الترميز بعض الوقت في الملفات الكبيرة ذات المحتويات المعقدة.
- لا يمكن تنشيط أو عرض الكائنات المضمنة في الملفات.
- بالنسبة لبرنامج *Microsoft Word*
 - لا يتوفر دعم للإعدادات المتقدمة كرسم المكونات الإضافية أو إعدادات خلفية الجداول.
 - لن يتم عرض المحتويات خارج الحدود المحددة في *Microsoft Word*.
 - لا يوجد دعم النصوص المكتوبة بخط عريض في *Simplified Chinese font* (خط الصينية المبسطة).
- بالنسبة لبرنامج *Microsoft PowerPoint*
 - مؤثرات الشرائح غير مدعومة.
 - لا يوجد حماية للأوراق المحمية بكلمة مرور.
- بالنسبة لبرنامج *Microsoft Excel*
 - يتم عرض أوراق العمل بشكل فردي وملتسلسل عندما يحتوي المصنف على أوراق عمل متعددة.
 - قد يتم تغيير مخطط الصفحة والترقيم أثناء فك التشفير.

استخدام جهاز العرض

الدخول إلى وضع الوسائط المتعددة

١- أدخل محرك أقراص فلاش USB في موصل USB في الجانب الخلفي من جهاز العرض.

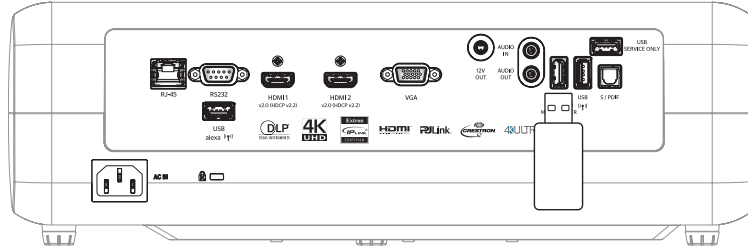

تظهر الملفات المتاحة على الشاشة.

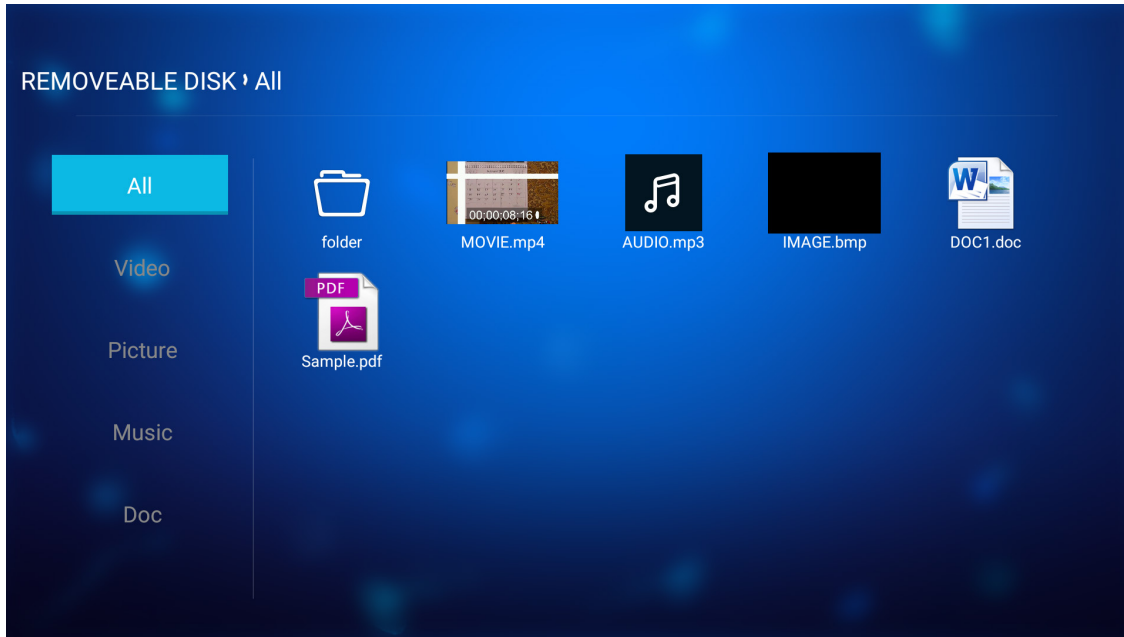

ملاحظة: للدخول يدويا إلى وضع الوسائط المتعددة، اختر التطبيق < مشغل الوسائط.

٢- واستعرض ثم اختر الملف الذي تريد مشاهدته.

استخدام جهاز العرض

تشغيل مقاطع الفيديو

١- من اللوحة التي على اليسار اختر فيديو لاستعراض كافة ملفات الفيديو.

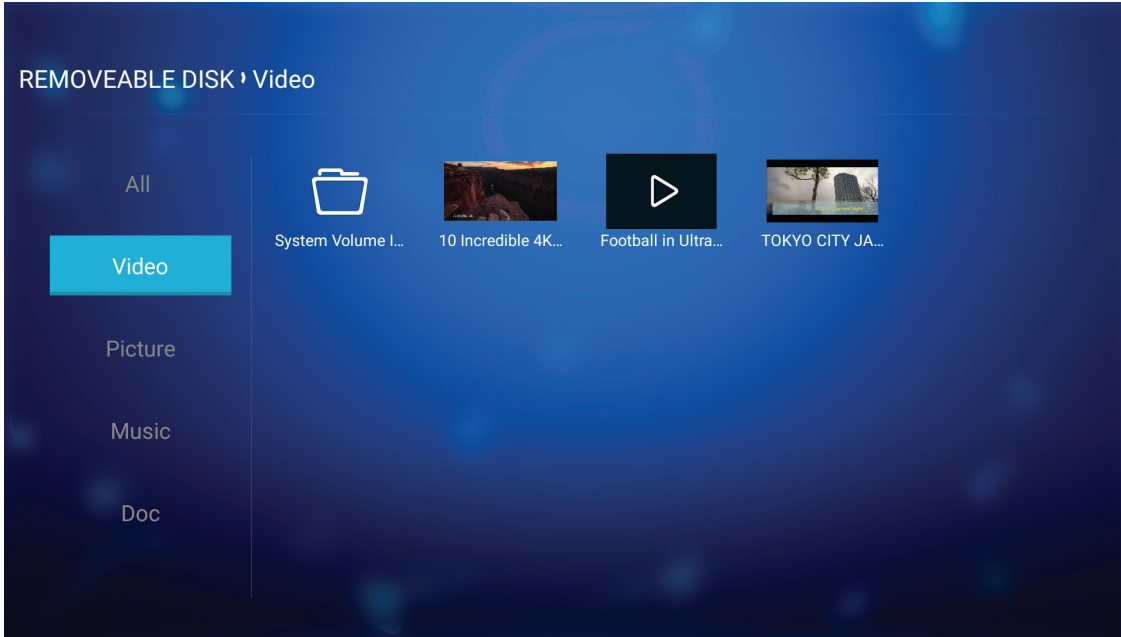

٢- إن وجدت مجلدات متعددة فاضغط على مفتاحي ▲▼◀▶ لاختيار المجلد الذي تريده، ثم اضغط على Enter/↵ لعرض محتوى المجلدات الفرعية.

٣- اضغط على مفاتيح ▲▼◀▶ لاختيار الفيديو الذي ترغب في تشغيله، ثم اضغط على Enter/↵ لبدء التشغيل.

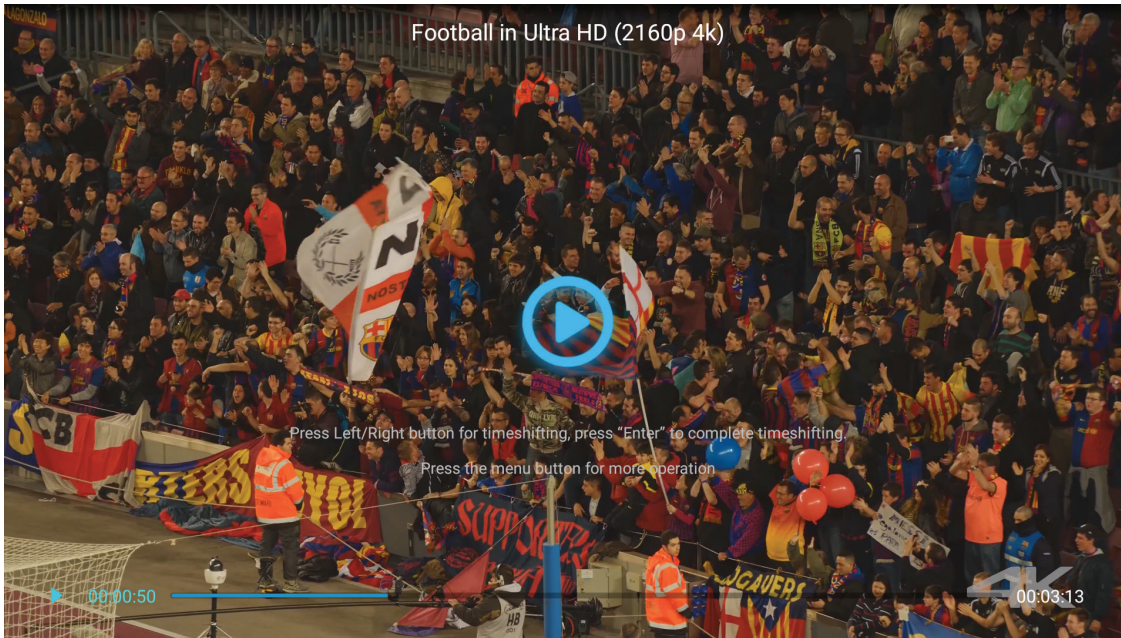

• اضغط على Enter/↵ لإيقاف التشغيل مؤقتاً. أثناء توقف التشغيل مؤقتاً:

- اضغط على مفتاحي ◀▶ لتقديم أو تأخير الفيديو.

- للاستئناف اضغط على Enter/↵.

• لإيقاف التشغيل في أي وقت اضغط على ⏏.

استخدام جهاز العرض

عرض الصور

١- من اللوحة التي على اليسار اختر الصورة لاستعراض كافة ملفات الصور.

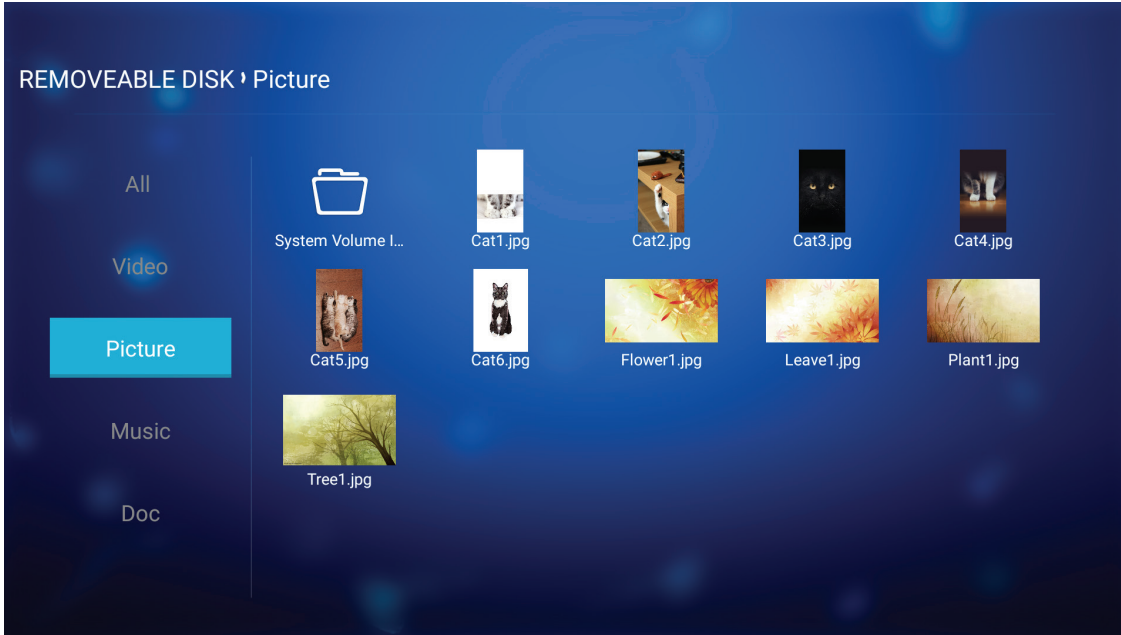

٢- إن وجدت مجلدات متعددة فاضغط على مفتاحي ▲▼◀▶ لاختيار المجلد الذي تريده، ثم اضغط على Enter/↵ لعرض محتوى المجلدات الفرعية.

٣- اضغط على مفاتيح ▲▼◀▶ لاختيار الصورة، ثم على Enter/↵ لعرض الصورة في الشاشة كاملة.

خيارات الصورة

أثناء عرض الصورة في الشاشة بالكامل:

- استخدم مفتاحي ◀▶ لعرض الصورة السابقة أو التالية.
- اضغط على Enter/↵ للوصول إلى القائمة السريعة.

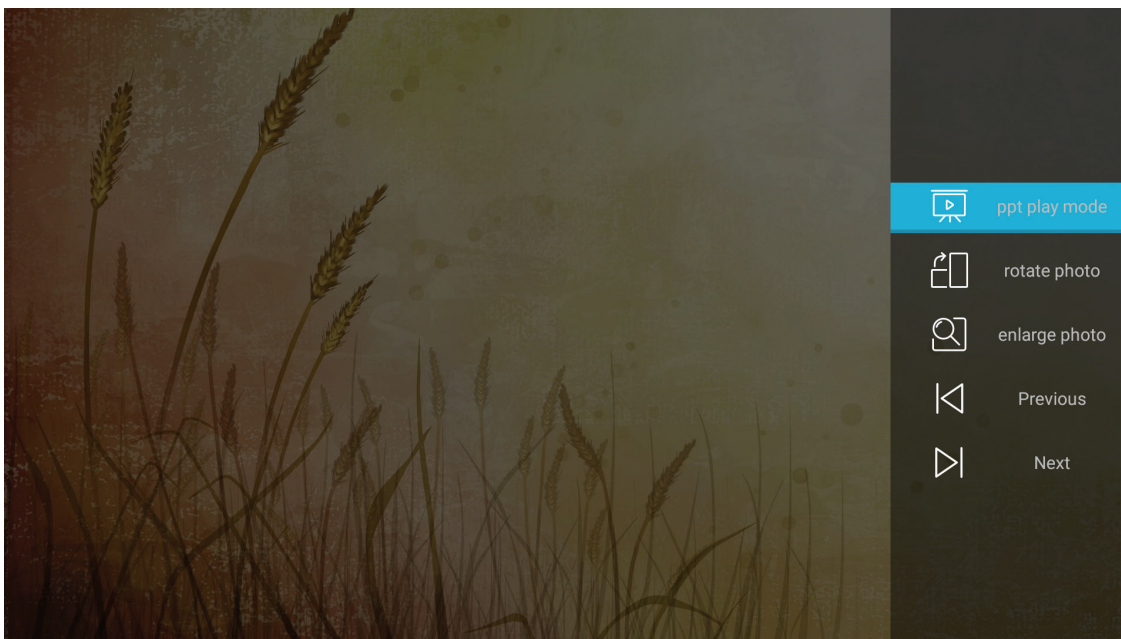

٤- اختر وضع تشغيل ppt لتهيئة إعدادات عرض الشرائح.

٥- اختر تدوير الصورة لتدوير الصورة ٩٠ درجة في اتجاه عقارب الساعة.

استخدام جهاز العرض

- اختر تكبير الصورة لتكبير عرض الصورة.
- اختر السابق لعرض الصورة السابقة.
- اختر التالي لعرض الصورة التالية.

إعدادات عرض الشرائح

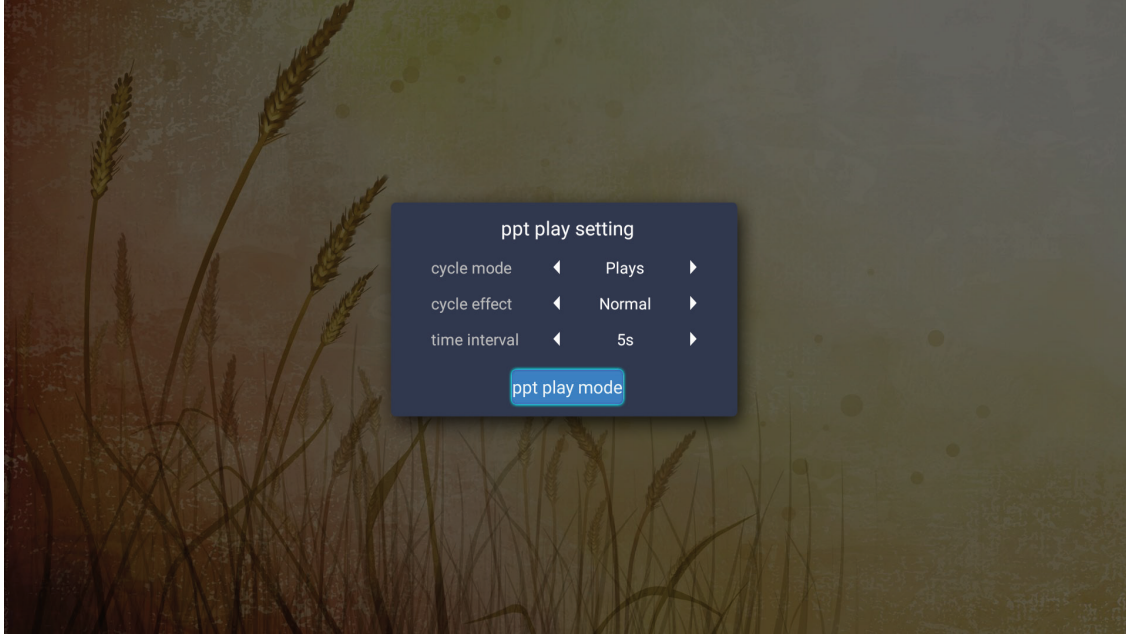

وضع الدائرة

عين خيار وضع عرض الشرائح.

تأثير الدائرة

حدد مؤثر الانتقال بين كل عروض الشرائح.

الفاصل الزمني

اضبط الفاصل الزمني للانتقال بين كل عروض الشرائح.

الفاصل الزمني لتشغيل ppt

اختر لبدء عرض الشرائح.

ملاحظة:

- لإيقاف عرض الشرائح مؤقتًا اضغط على **Enter** / ←.
- لإيقاف عرض الشرائح، اضغط على **↩**.

استخدام جهاز العرض

تشغيل الموسيقى

١- من اللوحة التي على اليسار اختر الموسيقى لاستعراض كافة الأغاني أو ملفات الصوت.

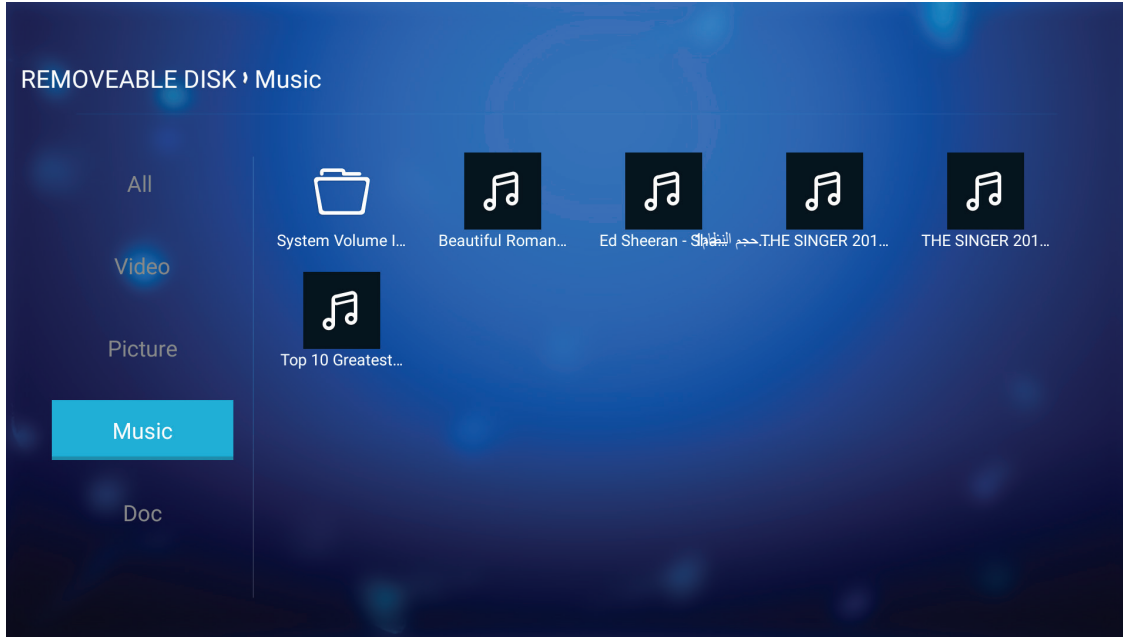

٢- إن وجدت مجلدات متعددة فاضغط على مفتاحي ▲▼◀▶ لاختيار المجلد الذي تريده، ثم اضغط على Enter/↵ لعرض محتوى المجلدات الفرعية.

٣- اضغط على مفاتيح ▲▼◀▶ لاختيار ملف الصوت الذي ترغب في تشغيله، ثم اضغط على Enter/↵ لبدء التشغيل.

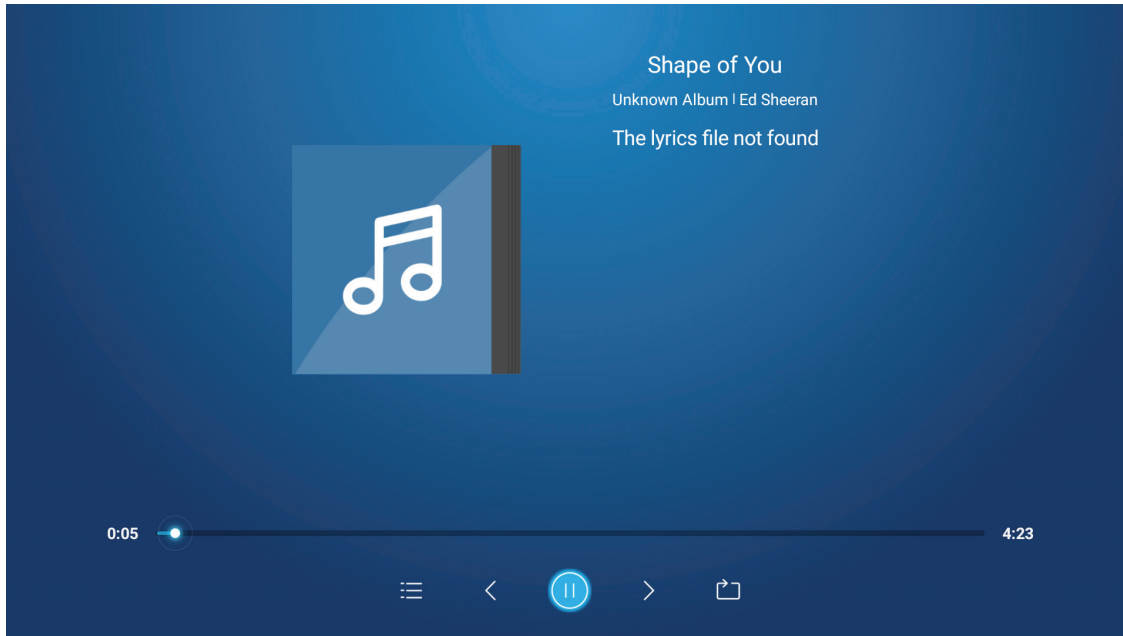

- لإيقاف التشغيل مؤقتًا اختر (⏸) واضغط على Enter/↵. للاستئناف اختر (▶) واضغط على Enter/↵.
- للتخطي إلى المسار الصوتي التالي أو السابق اختر >>/<< واضغط على Enter/↵.
- لتبديل وضع العرض اختر (📺) واضغط على Enter/↵ لشكل متكرر لاختيار الوضع المطلوب.
- لعرض قائمة التشغيل اختر (☰) واضغط على Enter/↵.
- لإيقاف التشغيل في أي وقت اضغط على (⏪).

عرض المستندات

١- من اللوحة التي على اليسار اختر مستند لاستعراض كافة المستندات.

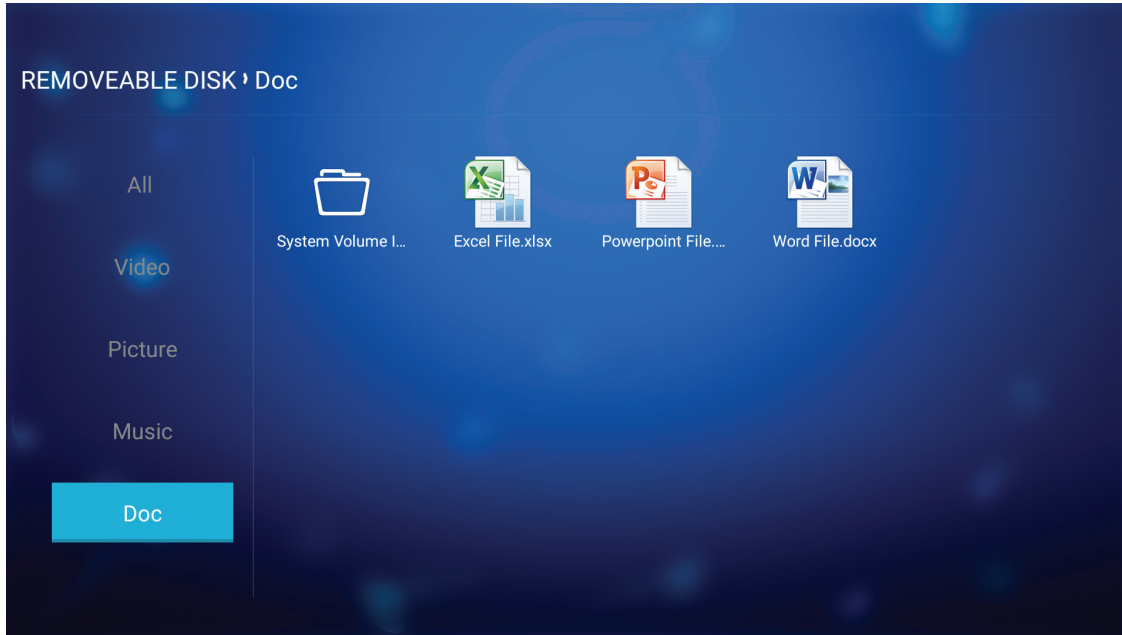

٢- إن وجدت مجلدات متعددة فاضغط على مفاتيح ▲▼◀▶ لاختيار المجلد الذي تريده، ثم اضغط على Enter/↵ لعرض محتوى المجلدات الفرعية.

اضغط على مفاتيح ▲▼◀▶ لاختيار المستند الذي ترغب في عرضه، ثم اضغط على Enter/↵ لفتح الملف.

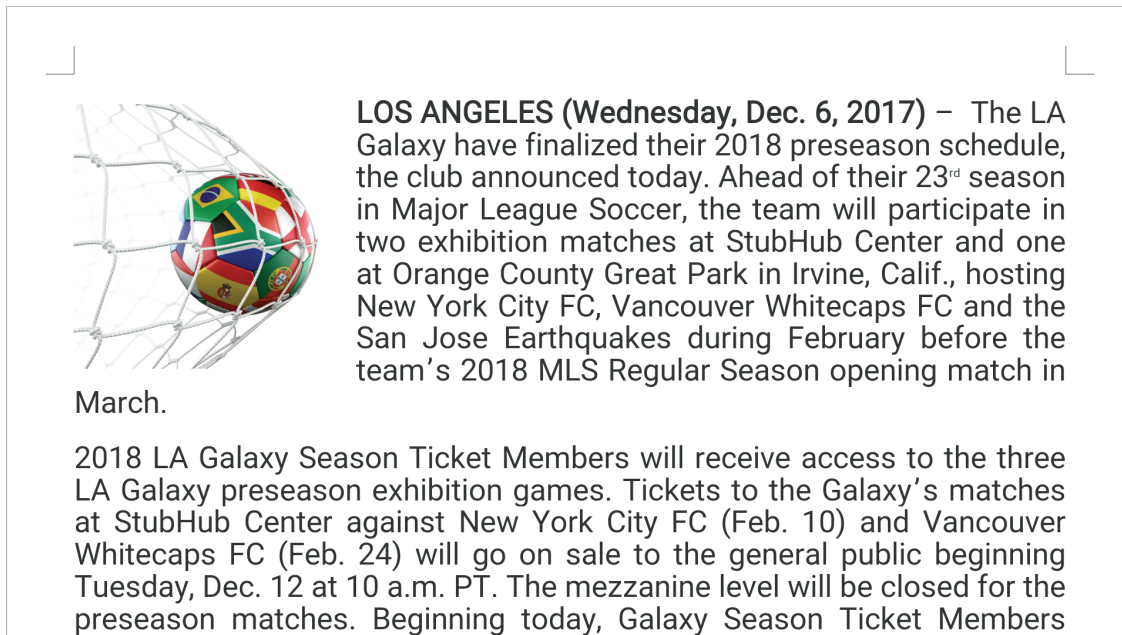

• اضغط على مفاتيح ▲▼◀▶ لتمرير الصفحة لأعلى أو لأسفل أو للتنقل داخلها.

• لإغلاق المستند في أي وقت اضغط على ⏪.

استخدام جهاز العرض

ملاحظة: عند فتح ملف *Powerpoint* تظهر قائمة *Play Mode* (وضع التشغيل) على الشاشة. ثم حدد وضع التشغيل المطلوب واختر **OK** (موافق) لبدء تصفح الملف.

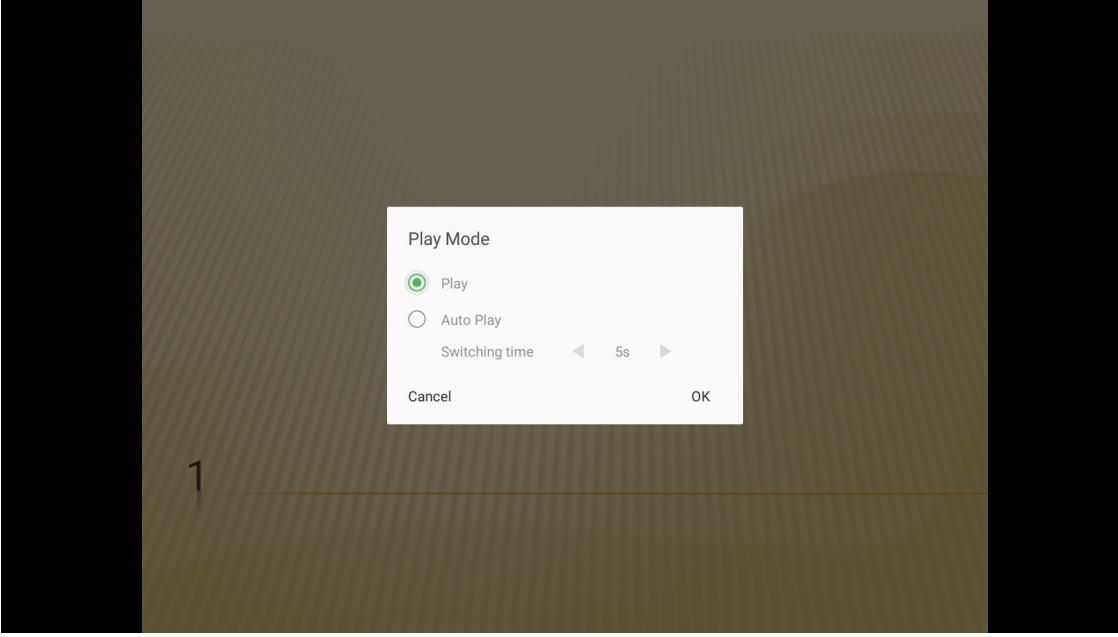

استخدام جهاز العرض

تشغيل الوسائط لاسلكيًا

حدد تشغيل Wi-Fi لعرض شاشة الجهاز المحمول على جهاز العرض من خلال اتصال Wi-Fi. ثم اضغط على **Enter** في وحدة التحكم عن بعد أو على **←** في لوحة مفاتيح جهاز العرض للدخول إلى شاشة **EZCast**.

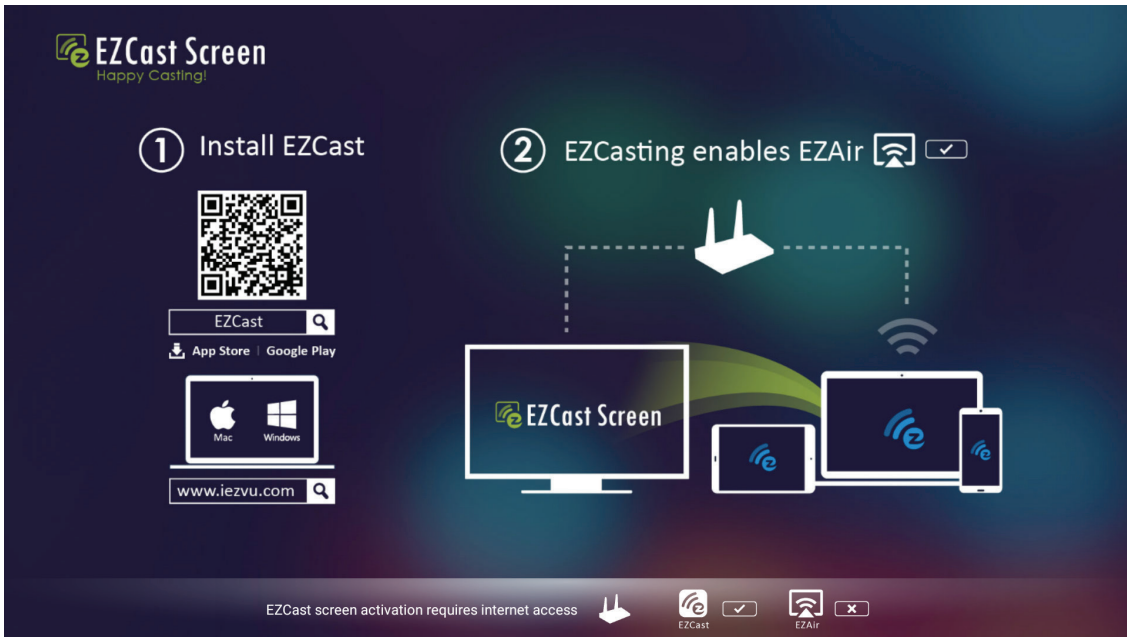
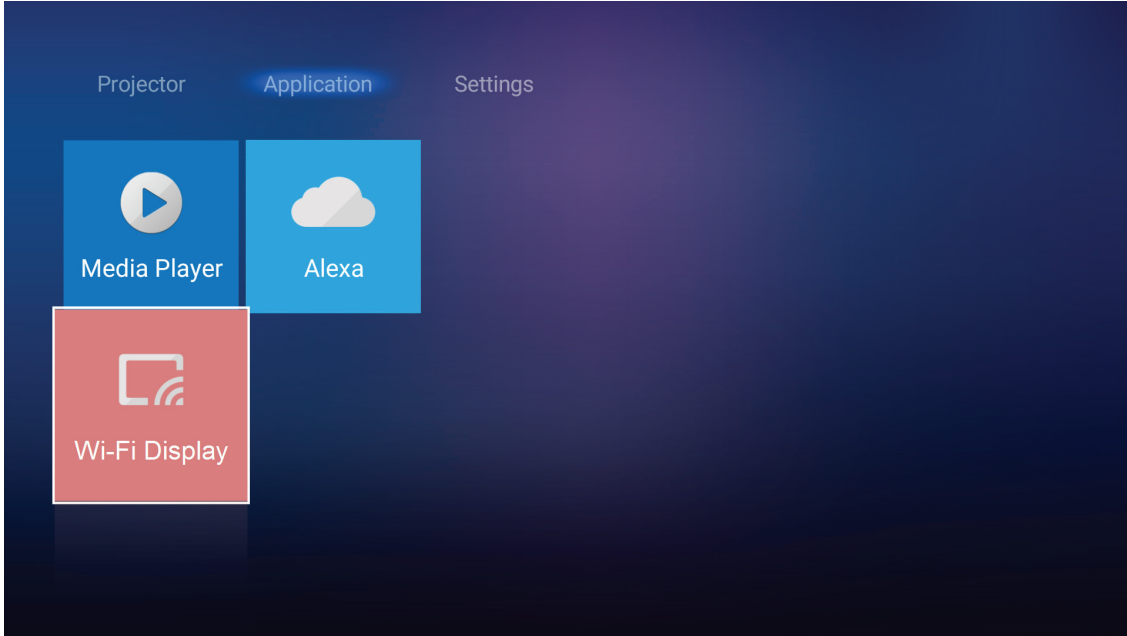

- 1- عند استخدام وظيفة Wi-Fi Display (شاشة Wi-Fi) لأول مرة، قم بتحميل وتثبيت تطبيق EZCast في جهازك المحمول. **ملاحظة:** يمكن مسح كود QR المبين على الشاشة أو تحميله من *App Store* أو *Google Play*.
 - 2- في جهاز العرض أدخل دونجل Wi-Fi وانتقل إلى الإعدادات < شبكة > إعدادات اللاسلكي (تشغيل Wi-Fi). ثم اضبط إعدادات Wi-Fi على وضع On (تشغيل).
 - 3- ثم بتوصيل جهاز العرض بشبكة متاحة. للحصول على مزيد من التفاصيل، يرجى الرجوع إلى صفحة ٤٨.
 - 4- قم بتمكين وظيفة Bluetooth على جهازك المحمول، ثم اتصل بالشبكة نفسها المتصل بها جهاز العرض.
- هام!**
- يجب توصيل جهاز العرض وجهازك المحمول بشبكة Wi-Fi نفسها.
 - أثناء تشغيل Wi-Fi Display (شاشة Wi-Fi) تأكد من أن لديك إمكانية الوصول إلى الإنترنت.

استخدام جهاز العرض

ملاحظة: تختلف طريقة الاتصال حسب نوع الدونجل. يرجى الرجوع إلى الوثائق المصاحبة له للتعرف على التفاصيل.

- ٥- ابدأ تطبيق "EZCast" واتصل بالدونجل.
- ٦- بعد تمام التوصيل يتم عرض شاشة الجهاز المحمول على الشاشة.

الإعدادات العامة

من شاشة الإعدادات الرئيسية يمكن ضبط لغة المعلومات المعروضة على الشاشة وتهيئة إعدادات الشبكة. للتحول إلى شاشة الإعدادات الرئيسية حدد إحدى الفئات الرئيسية واستخدم مفتاحي ◀▶ لتحديد الإعدادات.

تغيير لغة المعلومات المعروضة على الشاشة (OSD)

اختر اللغة لضبط لغة المعلومات المعروضة على الشاشة. ثم اضغط على زر **Enter** في وحدة التحكم عن بعد أو ← على لوحة مفاتيح جهاز العرض للدخول إلى قائمة اللغة.

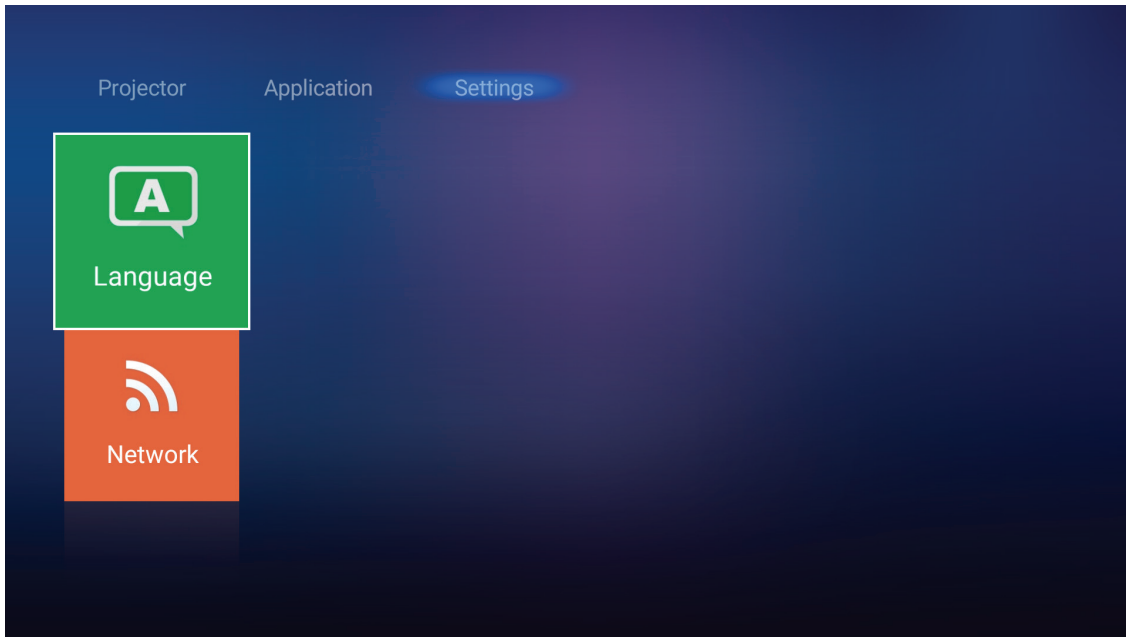

تظهر اللغات المتاحة على الشاشة. حدد اللغة المطلوبة، واضغط على **Enter/←** لتأكيد الاختيار.



استخدام جهاز العرض

تهيئة إعدادات الشبكة

اختر شبكة لتهيئة إعدادات الشبكة. ثم اضغط على زر **Enter** في وحدة التحكم عن بعد أو **↩** على لوحة مفاتيح جهاز العرض للدخول إلى قائمة شبكة.

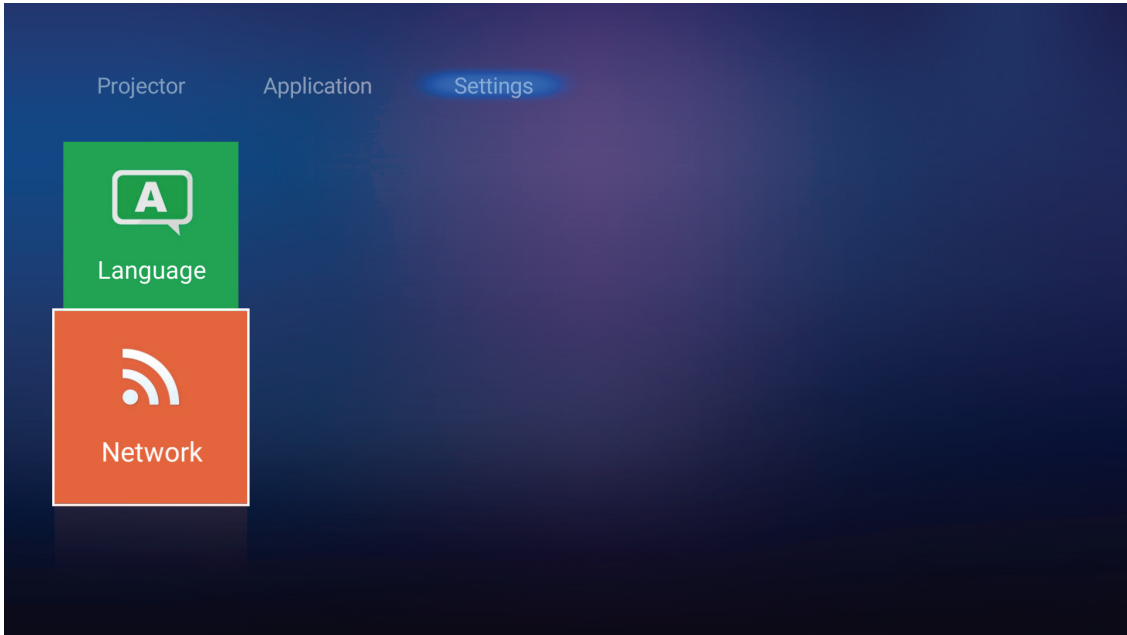

حدد إعدادات التحكم في جهاز العرض. ثم قم بإجراء الإعدادات اللازمة.

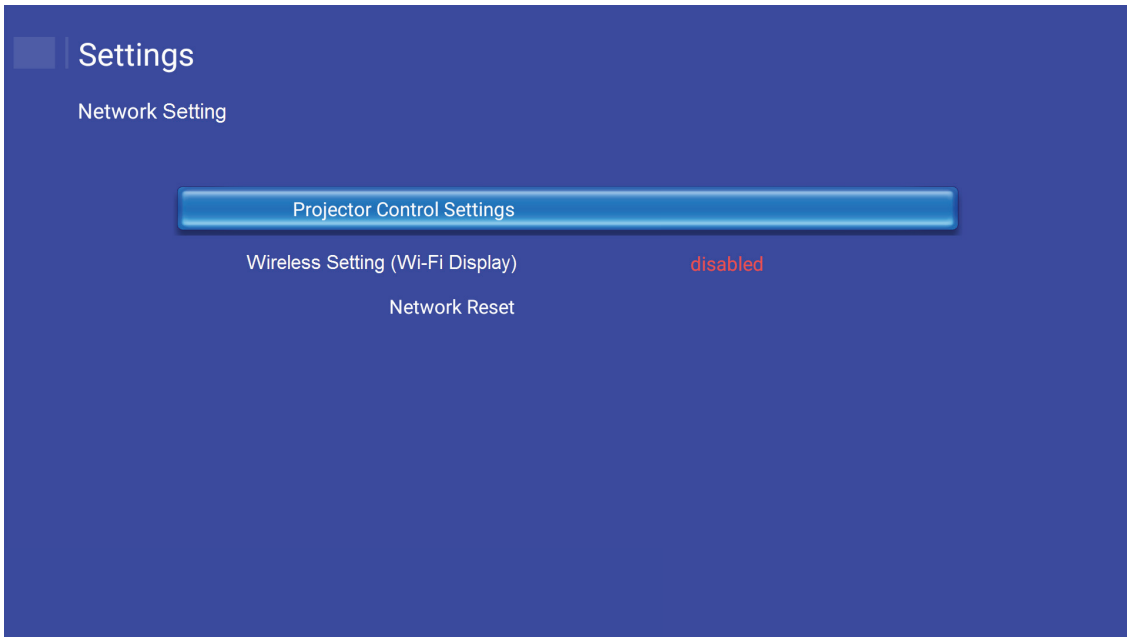

استخدام جهاز العرض

ملاحظة: لتهيئة الاتصال اللاسلكي حدد إعداد الالاسلكي (تشغيل *Wi-Fi*) واتبع ما يلي:

أ- أدخل دونجل *Wi-Fi* أولاً، ثم قم بتمكين وظيفة *Wi-Fi*.

ب- اتصل بشبكة *Wi-Fi* متاحة من القائمة المعروضة.

إذا قمت بالاتصال بشبكة *Wi-Fi* مؤمنة يجب إدخال كلمة المرور عند المطالبة.

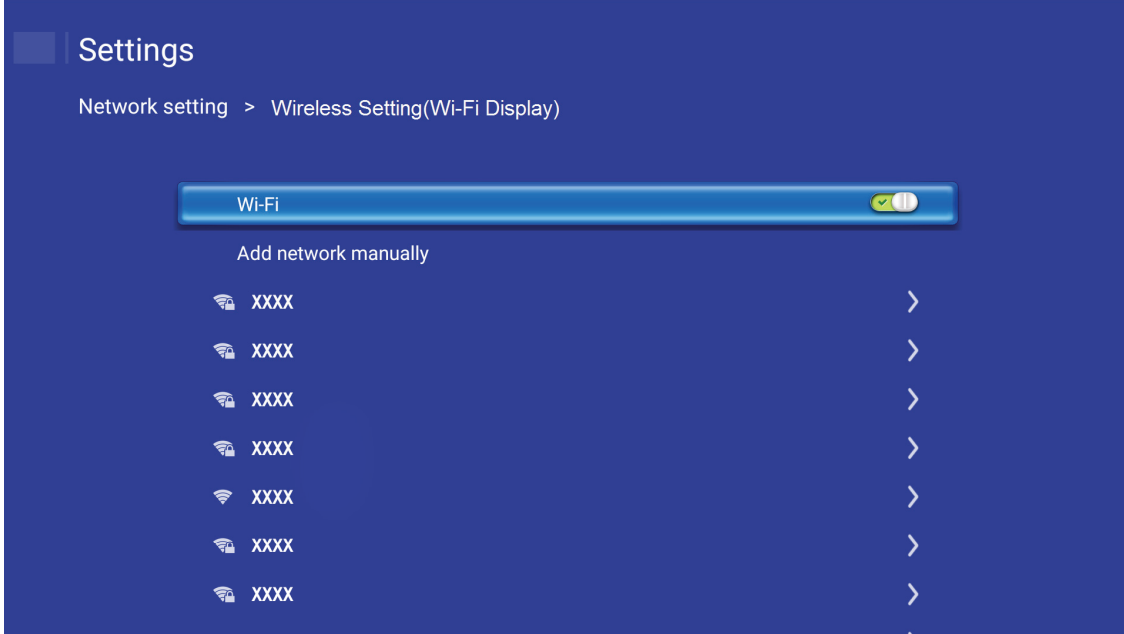

استخدام جهاز العرض

وظيفة LAN RJ45

لتبسيط وتسهيل التشغيل، يوفر جهاز العرض العديد من خصائص الشبكات والإدارة عن بعد.

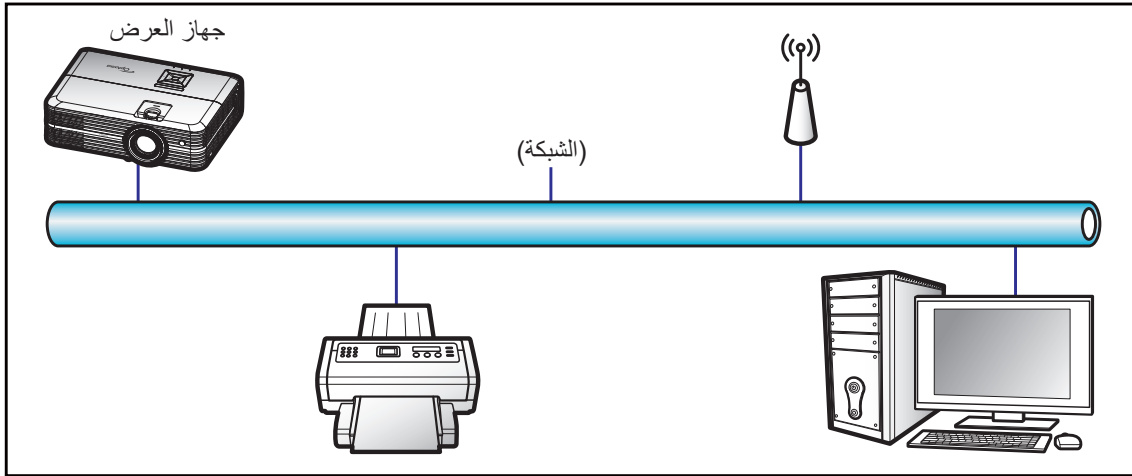

وظائف الأجهزة الطرفية المتصلة بشبكة LAN السلكية

يمكن التحكم في جهاز الإسقاط عبر PC (حاسوب محمول) أو أي جهاز خارجي آخر عبر منفذ LAN/RJ45 يكون متوافقًا مع Crestron / Extron / AMX (Device Discovery) / PJLink.

- تعد Crestron علامة تجارية مسجلة لشركة Crestron Electronics في الولايات المتحدة.
- تعد Extron علامة تجارية مسجلة لشركة Extron Electronics في الولايات المتحدة.
- تعد AMX علامة تجارية مسجلة لشركة AMX LLC في الولايات المتحدة.
- تقدمت PJLink لتسجيل العلامة التجارية والشعار في اليابان والولايات المتحدة الأمريكية وبلدان أخرى عبر JBMIA.

جهاز العرض هذا مدعم بعدد من أوامر وحدة تحكم Crestron Electronics والبرامج المرتبطة بها (مثل RoomView®).

<http://www.crestron.com/>

يتوافق جهاز العرض هذا مع دعم جهاز (أجهزة) Extron.

<http://www.extron.com/>

جهاز العرض هذا مدعوم من قبل (AMX (Device Discovery).

<http://www.amx.com/>

يدعم الجهاز كافة أوامر الفئة 1 PJLink (الإصدار 1.00).

<http://pjlink.jbmia.or.jp/english/>

لمزيد من المعلومات التفصيلية عن الأنواع المختلفة للأجهزة الخارجية الممكن توصيلها بمنفذ LAN/RJ45 ووحدة التحكم عن بعد الخاصة بجهاز العرض، والأوامر المعتمدة لهذه الأجهزة الخارجية، يرجى الاتصال بخدمة الدعم على الفور.

استخدام جهاز العرض

إعدادات إيثرنت

قم بتهيئة معلمات الشبكة.

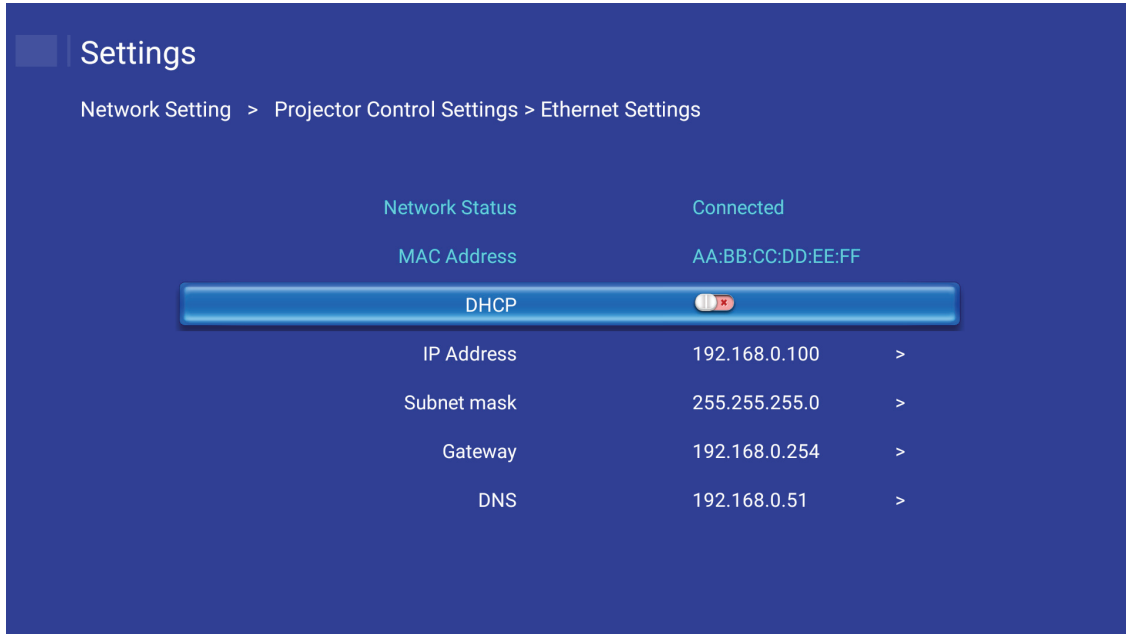

– DHCP: إطفاء

– عنوان IP: ١٩٢,١٦٨,٠,١٠٠

– قناع الشبكة الفرعية: ٢٥٥,٢٥٥,٢٥٥,٠

– البوابة: ١٩٢,١٦٨,٠,٢٥٤

– DNS: ١٩٢,١٦٨,٠,٥١

إعدادات الاتصال اللاسلكي

حدد الشبكة اللاسلكية التي ترغب في الاتصال بها للتحكم في جهاز العرض لاسلكيًا من خلال العديد من البروتوكولات بما في ذلك Alexa.

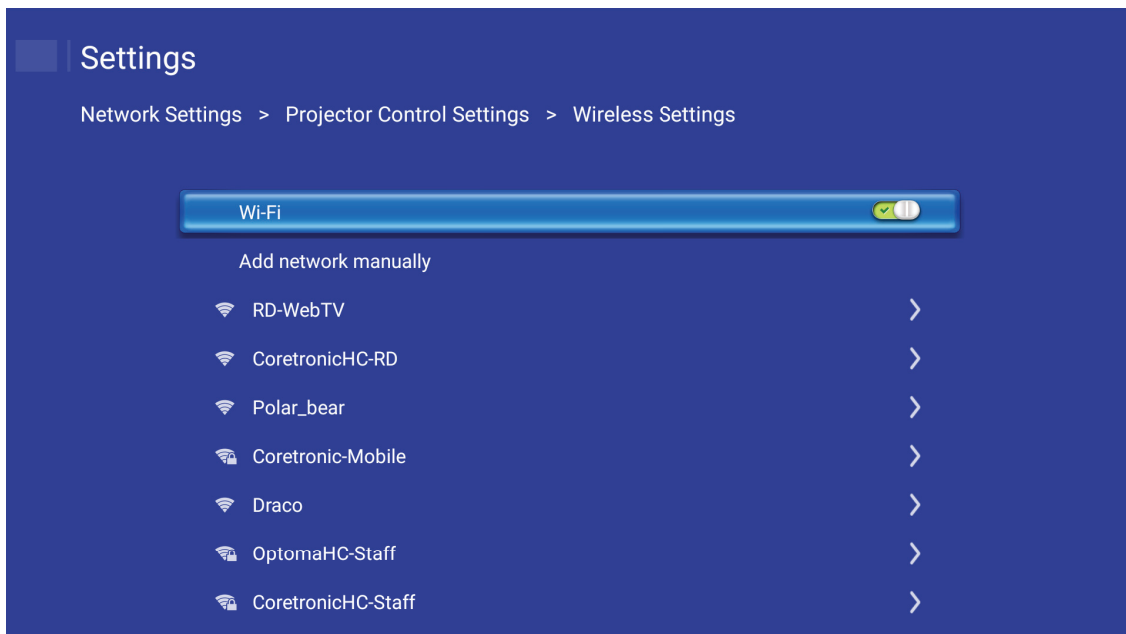

استخدام جهاز العرض

وظائف التحكم في جهاز العرض

قم بتهيئة طريقة مراقبة جهاز العرض والتحكم فيه عبر شبكة.

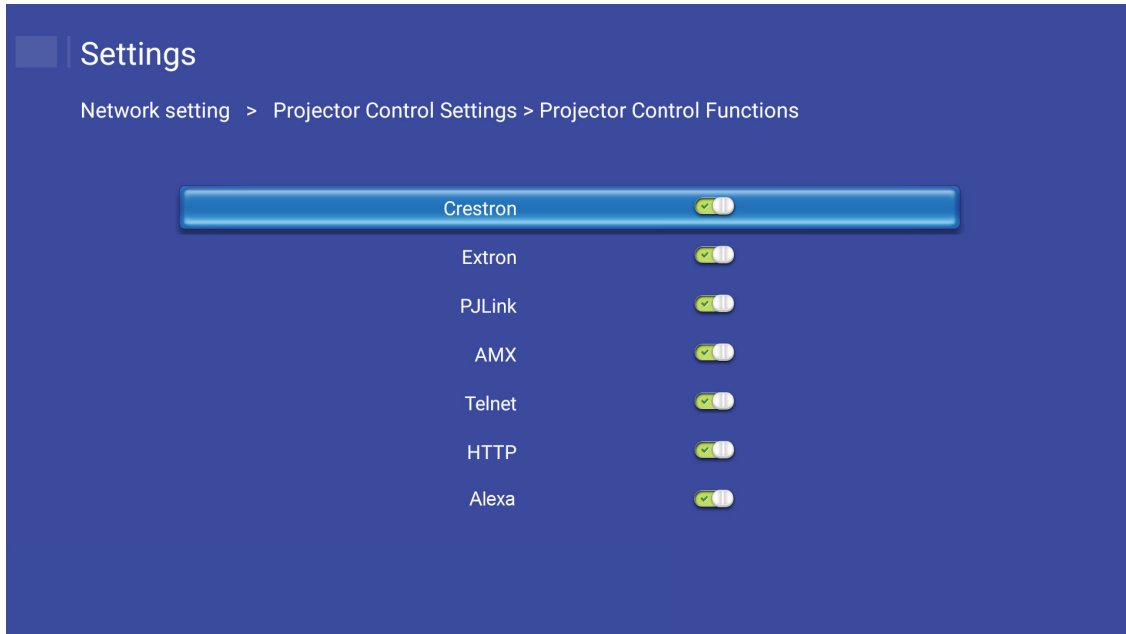

استبدال المصباح

يقوم جهاز العرض بالكشف تلقائيًا عن العمر الافتراضي للمبة، وعندما يوشك عمرها الافتراضي على الانتهاء، تظهر على الشاشة رسالة تحذيرية.



في حالة ظهور هذه الرسالة، يرجى الاتصال بالموزع المحلي أو بمركز الصيانة القريب منك لتغيير المبة في أقرب وقت ممكن. واحرص على ترك الجهاز لمدة ٣٠ دقيقة على الأقل حتى يبرد قبل القيام بتغيير المبة.



تحذير! يرجى توخي الحذر عند فتح لوحة الوصول إلى المبة إذا كان جهاز العرض مثبتًا بالسقف، كما يوصى بارتداء نظارات الحماية عند استبدال المبة، متى كان الجهاز مركبًا بالسقف. يرجى اتخاذ الاحتياطات اللازمة لمنع سقوط أي أجزاء غير محكمة الربط من الجهاز.



تحذير! حجرة المصباح ساخنة! اتركها تبرد قبل أن تقوم بتغيير المصباح!



تحذير! لتقليل احتمال تعرض الأشخاص للإصابة، احرص على عدم إسقاط وحدة المبة أو لمس الجزء الزجاجي منها، فقد تتحطم المبة وتتسبب في وقوع إصابات في حال سقوطها.



استبدال المصباح (تابع)

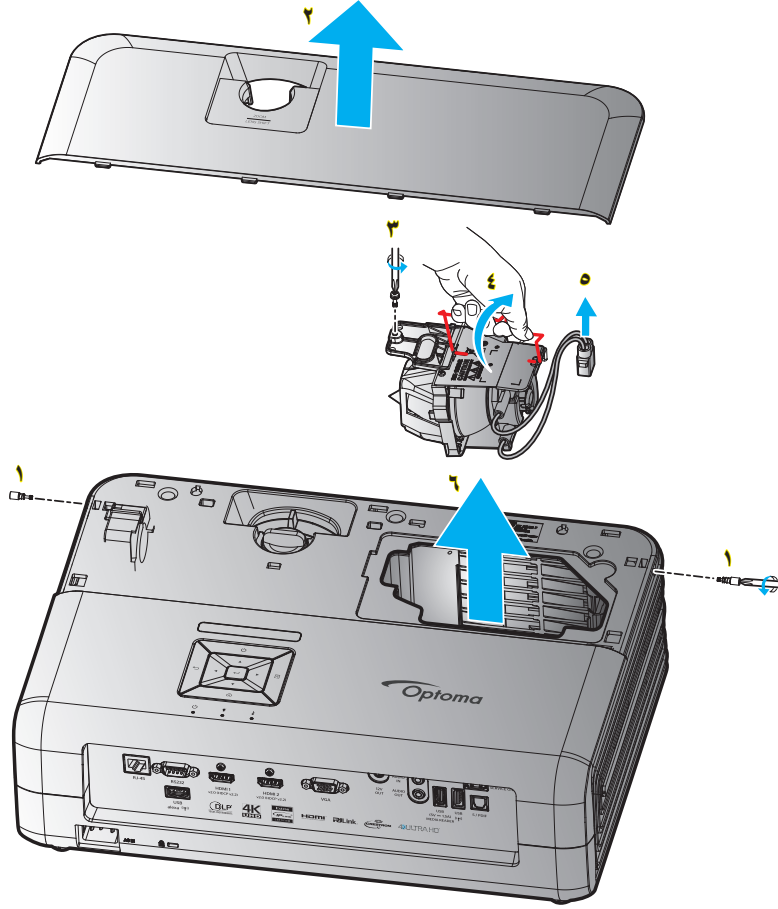

الإجراء:

- ١- قم بفصل الطاقة عن جهاز العرض من خلال الضغط على زر "⏻" الموجود على لوحة مفاتيح الجهاز أو بوحدة التحكم عن بعد.
- ٢- اترك جهاز العرض لمدة ٣٠ دقيقة على الأقل حتى يبرد.
- ٣- افصل كبل الطاقة.
- ٤- قم بفك المسمارين الخاصين بتثبيت الغطاء العلوي. ١
- ٥- قم بإزالة الغطاء العلوي. ٢
- ٦- قم بفك برغي وحدة المصباح. ٣
- ٧- ارفع يد المصباح. ٤
- ٨- إزالة سلك المصباح. ٥
- ٩- إزالة وحدة المصباح بعناية. ٦
- ١٠- لاستبدال وحدة اللمبة، قم بإجراء الخطوات السابقة لكن بترتيب عكسي.
- ١١- قم بتشغيل جهاز العرض وأعد ضبط مؤقت المصباح.
- ١٢- إعادة ضبط المصباح: (i) اضغط على "القائمة" ← (ii) حدد "إعدادات جهاز العرض" ← (iii) حدد "إعداد المصباح" ← (iv) حدد "إعادة ضبط المصباح" ← (v) حدد "نعم".

ملاحظة:

- لا يمكن تشغيل جهاز العرض في حالة عدم إعادة تركيب غطاء اللمبة بالجهاز.
- لا تلمس الجزء الزجاجي من اللمبة، فقد تتسبب زيوت اليد في إتلاف اللمبة. واستخدم قطعة قماش جافة لتنظيف وحدة اللمبة في حال تعرضها للمس بطريق الخطأ.

تركيب مرشح الغبار وتنظيفه

تركيب فلتر الغبار

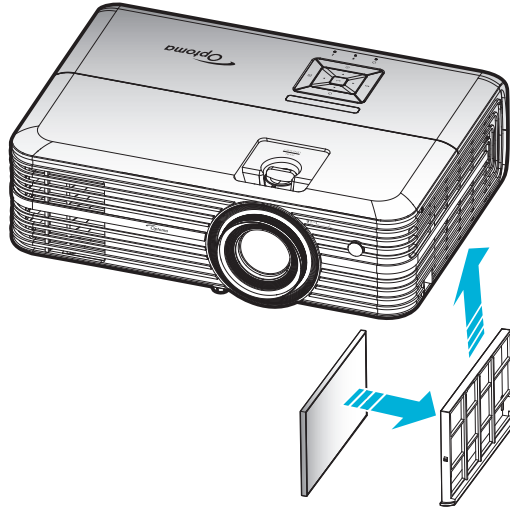

ملاحظة: فلتر الغبار مطلوبة/مرفقة فقط في مناطق محددة يوجد بها غبار كثيف.

تنظيف فلتر الغبار

نوصي بتنظيف مرشح الغبار كل ثلاثة شهور. وزيادة عدد مرات تنظيفه في حالة استخدام جهاز العرض في بيئة مُترتبة.

الإجراء:

- 1- قم بفصل الطاقة عن جهاز العرض من خلال الضغط على زر "⏻" الموجود على لوحة مفاتيح الجهاز أو بوحدة التحكم عن بعد.
- 2- افصل كبل الطاقة.
- 3- اسحب حجيرة مرشح الغبار نحو الأسفل لإخراجها من الجزء السفلي لجهاز العرض. ١
- 4- قم بفك مرشح الهواء بحرص، ثم نظف أو استبدل مرشح الغبار. ٢
- 5- لتركيب فلتر الغبار، قم بإجراء الخطوات السابقة لكن بترتيب عكسي.

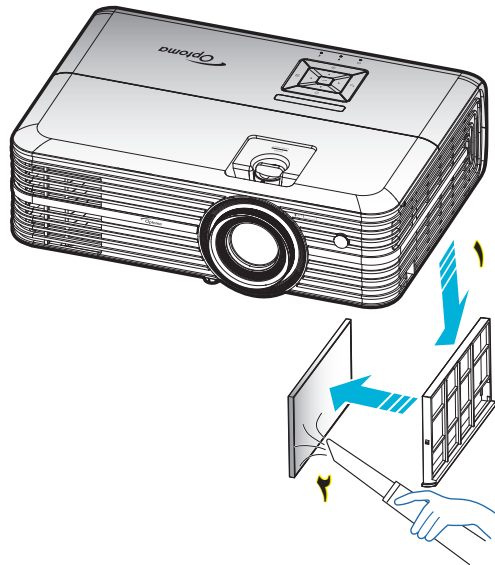

معلومات إضافية

مستويات دقة متوافقة

الدقة الرقمية (HDMI 1.4)

الدقة الأصلية: 1920 × 1080 عند 60 هرتز

التوقيت المفصل	وضع الفيديو المدعوم	التوقيت الواسف	التوقيت القياسي	التوقيت القائم
1080p × 1920 عند 60 هرتز	480i × 720 عند 60 هرتز 9:16	1920 × 1080 عند 60 هرتز (افتراضي)	1280 × 720 عند 60 هرتز	720 × 480 عند 60 هرتز
	480p × 720 عند 60 هرتز 3:4		1280 × 800 عند 60 هرتز	640 × 480 عند 60 هرتز
	480p × 720 عند 60 هرتز 9:16		1280 × 1024 عند 60 هرتز	640 × 480 عند 67 هرتز
	576i × 720 عند 50 هرتز 9:16		1920 × 1200 عند 60 هرتز (مخفض)	640 × 480 عند 72 هرتز
	576p × 720 عند 50 هرتز 3:4		1366 × 768 عند 60 هرتز	640 × 480 عند 75 هرتز
	576p × 720 عند 50 هرتز 9:16			800 × 600 عند 56 هرتز
	720p × 1280 عند 60 هرتز 9:16			800 × 600 عند 60 هرتز
	720p × 1280 عند 50 هرتز 9:16			800 × 600 عند 72 هرتز
	1080i × 1920 عند 60 هرتز 9:16			800 × 600 عند 75 هرتز
	1080i × 1920 عند 50 هرتز 9:16			832 × 624 عند 75 هرتز
	1080p × 1920 عند 60 هرتز 9:16			1024 × 768 عند 60 هرتز
	1080p × 1920 عند 50 هرتز 9:16			1024 × 768 عند 70 هرتز
	1080p × 1920 عند 24 هرتز 9:16			1024 × 768 عند 75 هرتز
	3840 × 2160 عند 24 هرتز			1280 × 1024 عند 75 هرتز
	3840 × 2160 عند 25 هرتز			1102 × 870 عند 75 هرتز
	3840 × 2160 عند 30 هرتز			
	4096 × 2160 عند 24 هرتز			

الدقة الرقمية (HDMI 2.0)

الدقة الأصلية: 1920 × 1080 عند 60 هرتز

B1/التوقيت التفصيلي	B1/وضع الفيديو	B0/التوقيت القياسي	B0/التوقيت المحدد
1080p × 1920 عند 60 هرتز	480i × 720 عند 60 هرتز 9:16	1280 × 720 عند 60 هرتز	720 × 480 عند 60 هرتز
	480p × 720 عند 60 هرتز 3:4	1280 × 800 عند 60 هرتز	640 × 480 عند 60 هرتز
	480p × 720 عند 60 هرتز 9:16	1280 × 1024 عند 60 هرتز	640 × 480 عند 67 هرتز
	576i × 720 عند 50 هرتز 9:16	1920 × 1200 عند 60 هرتز (مخفض)	640 × 480 عند 72 هرتز
	576p × 720 عند 50 هرتز 3:4	1366 × 768 عند 60 هرتز	640 × 480 عند 75 هرتز
	576p × 720 عند 50 هرتز 9:16		800 × 600 عند 56 هرتز
	720p × 1280 عند 60 هرتز 9:16		800 × 600 عند 60 هرتز
	720p × 1280 عند 50 هرتز 9:16		800 × 600 عند 72 هرتز
	1080i × 1920 عند 60 هرتز 9:16		800 × 600 عند 75 هرتز
	1080i × 1920 عند 50 هرتز 9:16		832 × 624 عند 75 هرتز
	1080p × 1920 عند 60 هرتز 9:16		1024 × 768 عند 60 هرتز
	1080p × 1920 عند 50 هرتز 9:16		1024 × 768 عند 70 هرتز
	1080p × 1920 عند 24 هرتز 9:16		1024 × 768 عند 75 هرتز
	3840 × 2160 عند 24 هرتز		1280 × 1024 عند 75 هرتز
	3840 × 2160 عند 25 هرتز		1102 × 870 عند 75 هرتز
	3840 × 2160 عند 30 هرتز		
	3840 × 2160 عند 50 هرتز		
	3840 × 2160 عند 60 هرتز		
	4096 × 2160 عند 24 هرتز		

معلومات إضافية

B1/التوقيت التفصيلي	B1/وضع الفيديو	B0/التوقيت القياسي	B0/التوقيت المحدد
	٢٥ عند ٢١٦٠ x ٤٠٩٦ هرتز		
	٣٠ عند ٢١٦٠ x ٤٠٩٦ هرتز		
	٥٠ عند ٢١٦٠ x ٤٠٩٦ هرتز		
	٦٠ عند ٢١٦٠ x ٤٠٩٦ هرتز		

ملاحظة: يدعم ١٩٢٠ x ١٠٨٠ عند ٥٠ هرتز.

تناظري

الدقة الأصلية: ١٩٢٠ x ١٠٨٠ عند ٦٠ هرتز

B1/التوقيت التفصيلي	B0/التوقيت التفصيلي	B0/التوقيت القياسي	B0/التوقيت المحدد
٦٠ عند ٧٦٨ x ١٣٦٦ هرتز	١٩٢٠ x ١٠٨٠ عند ٦٠ هرتز (افتراضي)	١٢٨٠ x ٧٢٠ عند ٦٠ هرتز	٧٢٠ x ٤٠٠ عند ٧٠ هرتز
		١٢٨٠ x ٨٠٠ عند ٦٠ هرتز	٦٤٠ x ٤٨٠ عند ٦٠ هرتز
		١٢٨٠ x ١٠٢٤ عند ٦٠ هرتز	٦٤٠ x ٤٨٠ عند ٦٧ هرتز
		١٤٠٠ x ١٠٥٠ عند ٦٠ هرتز	٦٤٠ x ٤٨٠ عند ٧٢ هرتز
		١٦٠٠ x ١٢٠٠ عند ٦٠ هرتز	٦٤٠ x ٤٨٠ عند ٧٥ هرتز
			٨٠٠ x ٦٠٠ عند ٥٦ هرتز
			٨٠٠ x ٦٠٠ عند ٦٠ هرتز
			٨٠٠ x ٦٠٠ عند ٧٢ هرتز
			٨٠٠ x ٦٠٠ عند ٧٥ هرتز
			٨٣٢ x ٦٢٤ عند ٧٥ هرتز
			١٠٢٤ x ٧٦٨ عند ٦٠ هرتز
			١٠٢٤ x ٧٦٨ عند ٧٠ هرتز
			١٠٢٤ x ٧٦٨ عند ٧٥ هرتز
			١٢٨٠ x ١٠٢٤ عند ٧٥ هرتز
			١١٥٢ x ٨٧٠ عند ٧٥ هرتز

ملاحظة: يدعم ١٩٢٠ x ١٠٨٠ عند ٥٠ هرتز.

معلومات إضافية

حجم الصورة ومسافة العرض

إزاحة الارتفاع في العمق		مسافة العرض (العمق)				حجم الشاشة عرض × ارتفاع				الطول القطري (بالبوصة) لشاشة بحجم ٩:١٦
		(قدم)		(متر)		(بوصة)		(متر)		
(قدم)	(متر)	بعيد	قريب	بعيد	قريب	الارتفاع	العرض	الارتفاع	العرض	
٠,٠٧	٠,٠٢	٣,٤٤	-	١,٠٥	-	١٤,٦١	٢٥,٩٧	٠,٣٧	٠,٦٦	٣٠
٠,٠٩	٠,٠٣	٤,٦٢	٣,٥١	١,٤١	١,٠٧	١٩,٦١	٣٤,٨٦	٠,٥٠	٠,٨٩	٤٠
٠,١٣	٠,٠٤	٦,٩٣	٥,٢٧	٢,١١	١,٦١	٢٩,٤٢	٥٢,٢٩	٠,٧٥	١,٣٣	٦٠
٠,١٦	٠,٠٥	٨,٠٨	٦,١٥	٢,٤٦	١,٨٨	٣٤,٣٢	٦١,٠١	٠,٨٧	١,٥٥	٧٠
٠,١٨	٠,٠٥	٩,٢٣	٧,٠٣	٢,٨٢	٢,١٤	٣٩,٢٢	٦٩,٧٣	١,٠٠	١,٧٧	٨٠
٠,٢٠	٠,٠٦	١٠,٣٩	٧,٩١	٣,١٧	٢,٤١	٤٤,١٢	٧٨,٤٤	١,١٢	١,٩٩	٩٠
٠,٢٢	٠,٠٧	١١,٥٤	٨,٧٨	٣,٥٢	٢,٦٨	٤٩,٠٣	٨٧,١٦	١,٢٥	٢,٢١	١٠٠
٠,٢٧	٠,٠٨	١٣,٨٥	١٠,٥٤	٤,٢٢	٣,٢١	٥٨,٨٣	١٠٤,٥٩	١,٤٩	٢,٦٦	١٢٠
٠,٣٤	٠,١٠	١٧,٣١	١٣,١٨	٥,٢٨	٤,٠٢	٧٣,٥٤	١٣٠,٧٤	١,٨٧	٣,٣٢	١٥٠
٠,٤٠	٠,١٢	٢٠,٧٨	١٥,٨١	٦,٣٤	٤,٨٢	٨٨,٢٥	١٥٦,٨٨	٢,٢٤	٣,٩٨	١٨٠
٠,٤٥	٠,١٤	٢٣,٠٨	١٧,٥٧	٧,٠٤	٥,٣٦	٩٨,٠٥	١٧٤,٣٢	٢,٤٩	٤,٤٣	٢٠٠
٠,٥٦	٠,١٧	٢٨,٨٥	٢١,٩٦	٨,٨٠	٦,٧٠	١٢٢,٥٧	٢١٧,٨٩	٣,١١	٥,٥٣	٢٥٠
٠,٦٨	٠,٢١	-	٢٦,٤٠	-	٨,٠٥	١٤٧,٣٧	٢٦٢,٠٠	٣,٧٤	٦,٦٥	٣٠٠,٦

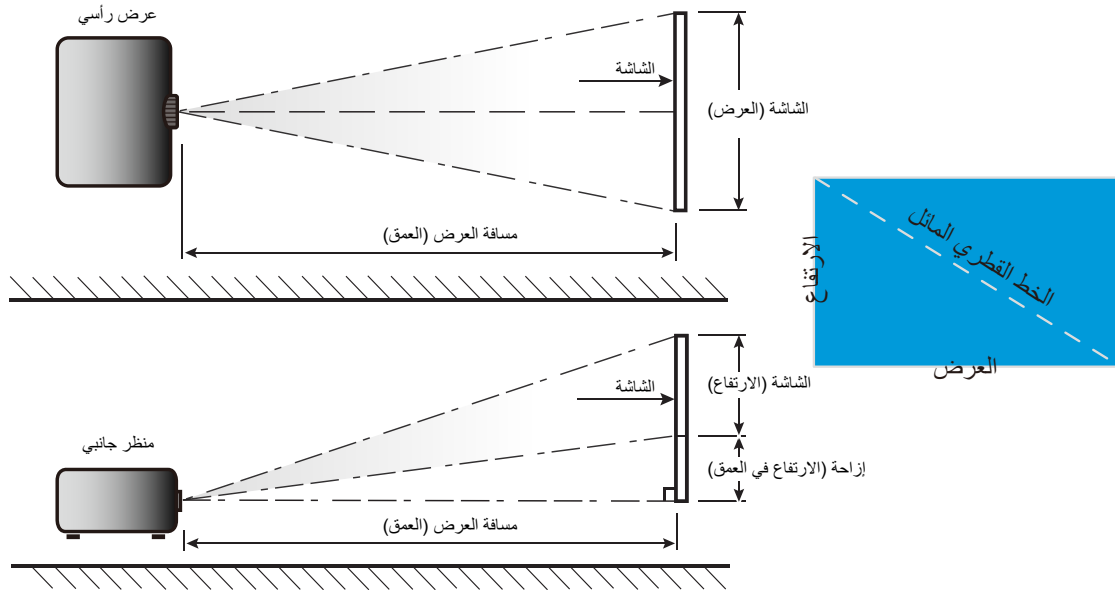

تثبيت أبعاد جهاز العرض والتثبيت في السقف

- ١- لتجنب إلحاق الضرر بجهاز العرض، يرجى استخدام مجموعة Optoma لتثبيت جهاز العرض في السقف.
- ٢- إذا كنت ترغب في استخدام مجموعة تركيب أخرى، يرجى التأكد من مطابقة البراغي المرفقة بهذه المجموعة والمستخدمة لتثبيت جهاز العرض للمواصفات التالية:

- نوع البرغي: M4*3
- الحد الأدنى لطول البرغي: ١٠ مم

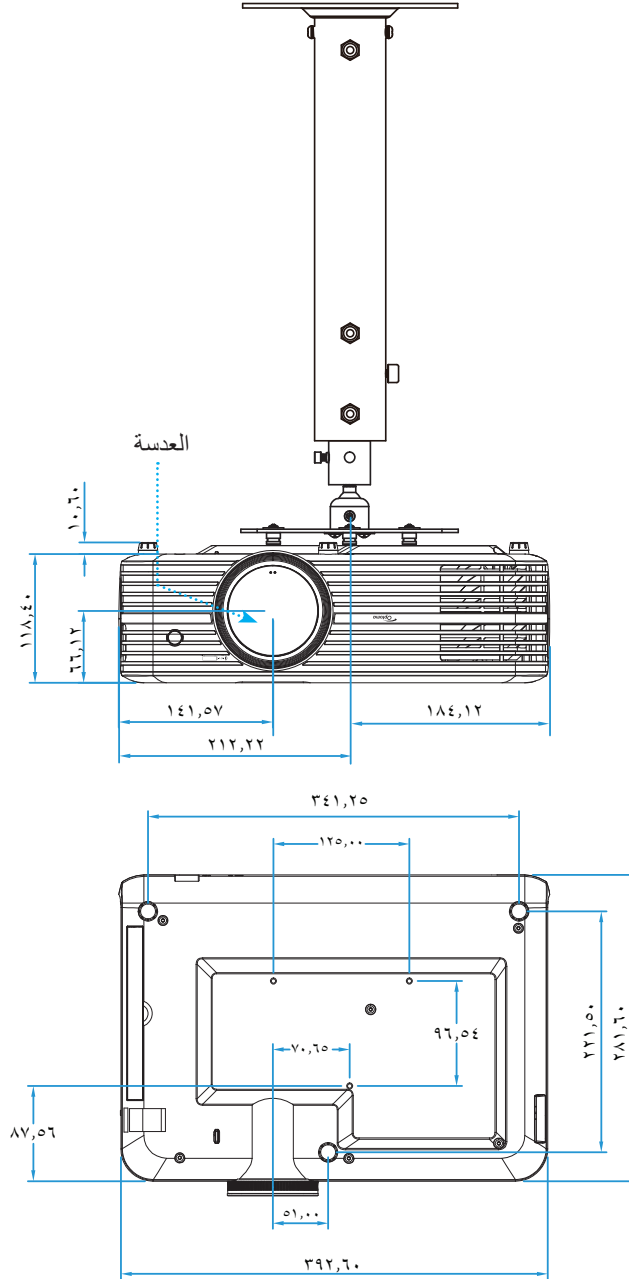

ملاحظة: يرجى ملاحظة أن أي أضرار ناتجة من التركيب غير الصحيح من شأنها إلغاء الضمان.



تحذير!

- إذا قمت بشراء مجموعة التركيب بالسقف من شركة أخرى، يرجى التأكد من استخدام مقاس المسامير الملائم. مع العلم بأن مقاس المسامير يختلف تبعاً لسُمك لوح التركيب.
- يرجى التأكد من وجود مسافة ١٠ سم على الأقل بين السقف وقاعدة جهاز العرض.
- تجنب تركيب جهاز العرض بالقرب من مصدر حراري.

معلومات إضافية

رموز الأشعة تحت الحمراء لوحدة التحكم عن بعد



الوصف	بيانات ٣	بيانات ٢	بيانات ١	بيانات ٠	نمط	MTX.	رقم المفتاح	مفتاح	
راجع القسم "تشغيل/إيقاف تشغيل جهاز العرض" في صفحة ١٨ .	8E	٧١	CD	٣٢	F1	٠٤	K12	⏻	التشغيل/إيقاف التشغيل
اضغط لاختيار إشارة دخل.	E7	١٨	CD	٣٢	F1	١١	K3		مصدر
اضغط للرجوع إلى الشاشة الرئيسية.	6D	٩٢	CD	٣٢	F1	٠٣	K13		الرئيسية
اضغط على لإطلاق قائمة المعلومات المعروضة على الشاشة (OSD). لإنهاء قائمة المعلومات المعروضة اضغط على مرة أخرى.	F1	0E	CD	٣٢	F1	١٧	K8		القائمة
اضغط على للرجوع إلى الصفحة السابقة.	٧٩	٨٦	CD	٣٢	F1	١٠	K4		رجوع
استخدم لاختيار عناصر أو إدخال تعديلات على اختيارك.	EE	١١	CD	٣٢	F2	١٨	K7		أعلى
	EF	١٠	CD	٣٢	F2	٠٢	K14		يسار
	ED	١٢	CD	٣٢	F2	٠٩	K5		يمين
	EB	١٤	CD	٣٢	F2	١٩	K2		أسفل
يقوم بتأكيد اختيار العنصر.	F0	0F	CD	٣٢	F1	١٦	K9	Enter	أدخل
اضغط على لتشغيل أو إيقاف السماعة المضمنة في جهاز العرض.	AD	٥٢	CD	٣٢	F1	٠١	K15		كتم الصوت
اضغط على لعرض قائمة Picture Mode (وضع الصورة). للخروج من عرض قائمة Picture Mode (وضع الصورة) اضغط على مرة أخرى.	6E	٩١	CD	٣٢	F1	١٥	K10		نمط العرض
اضغط على لتهيئة إعدادات التلفزيون الذكي.	DA	٢٥	CD	٣٢	F1	٠٨	K6		خيار
اضغط على لخفض مستوى الصوت.	F3	0C	CD	٣٢	F2	١٢	K11		صوت -
اضغط على لزيادة مستوى الصوت.	F6	٠٩	CD	٣٢	F2	٠٥	K1		صوت +

معلومات إضافية

استكشاف الأعطال وإصلاحها

يرجى الرجوع إلى المعلومات التالية إذا ما واجهتك مشكلة بجهاز العرض. وفي حالة استمرار المشكلة، بادر بالاتصال بالموزع المحلي أو مركز الصيانة.

مشكلات الصورة

عدم ظهور الصورة على الشاشة

- تأكد من توصيل جميع الكبلات وتوصيلات الطاقة توصيلاً صحيحاً ومحكماً كما هو موضح في قسم "التركيب".
- تأكد من عدم انثناء أي من دبابيس الموصلات أو انكساره.
- تحقق من إحكام تركيب مصباح الإسقاط. يرجى الرجوع إلى قسم "استبدال اللمبة" في الصفحات ٥٢-٥٣.
- تأكد من أن خاصية "كتم الصوت" لا تعمل.

وقوع الصورة خارج نطاق التركيز البؤري

- اضبط عجلة التركيز البؤري الخاصة بعدسة جهاز العرض. يرجى الرجوع إلى صفحة ١٦.
- تأكد من وجود شاشة العرض ضمن المسافة المطلوبة من جهاز العرض. (يرجى الرجوع إلى صفحة ٥٧).

تمدد الصورة عند عرض مقطع DVD بنسبة عرض لارتفاع ٩:١٦

- عند عرض مقطع DVD مشوه أو مقطع DVD بنسبة عرض لارتفاع ٩:١٦، فسوف يعرض جهاز العرض أفضل صورة بصيغة ٩:١٦ على جانب جهاز العرض.
- وعند تشغيل أقراص DVD بتنسيق ٤:٣، يرجى كذلك تغيير التنسيق إلى ٤:٣ في قائمة OSD الخاصة بجهاز العرض.
- يرجى ضبط نمط العرض على نسبة العرض إلى الارتفاع ٩:١٦ (عريض) في مشغل أقراص DVD خاصتك.

الصورة أصغر أو أكبر مما ينبغي

- اضبط رافعة الزوم الموجودة بالجزء العلوي من جهاز العرض.
- حرك الجهاز بالقرب من الشاشة أو بعيداً عنها.
- اضغط على "القائمة" في لوحة جهاز العرض ثم انتقل إلى "إعدادات العرض--Aspect Ratio". جرّب إعدادات مختلفة.

الصورة بها جوانب مائلة:

- قم، إن أمكن، بتغيير موقع جهاز العرض بحيث يصبح في منتصف الشاشة وأسفل قاعدتها.

الصورة معكوسة

- حدد "إعدادات جهاز العرض--وضع العرض" من قائمة العرض على الشاشة واضبط اتجاه العرض.

صورة مزدوجة ضبابية

- تأكد من أن "نمط العرض" ليست الوضع الثلاثي الأبعاد لتجنب أن تصبح الصورة ثنائية الأبعاد العادية مزدوجة الضبابية.

معلومات إضافية



صورتان بنمط جنبًا إلى جنب

- اضبط "الأبعاد الثلاثية" --> "النمط 3D" على "القمة والأسفل".

مشكلات أخرى



توقف جهاز العرض عن الاستجابة لجميع مفاتيح التحكم

- قم إذا أمكن بإيقاف تشغيل جهاز العرض، ثم افصل كبل الطاقة وانتظر لمدة ٢٠ ثانية على الأقل قبل إعادة توصيل كبل الطاقة مرة أخرى.



احتراق اللمبة أو صدور صوت طقطقة عنها

- عند وصول اللمبة إلى نهاية عمرها الافتراضي، فإنها تحترق أو يصدر عنها صوت طقطقة عالٍ. وفي هذه الحالة، لن يعمل جهاز العرض حتى يتم استبدال وحدة اللمبة. لاستبدال اللمبة، يرجى إتباع الإجراءات الواردة في قسم "استبدال اللمبة" في صفحات ٥٢-٥٣.

مشكلات وحدة التحكم عن بعد



في حالة عدم عمل وحدة التحكم عن بعد

- تحقق من أن زاوية تشغيل وحدة التحكم عن بعد في حدود ± 15 درجة أفقيًا أو ± 10 درجة رأسيًا تجاه مستقبل جهاز العرض التي تعمل بالأشعة تحت الحمراء.
- تأكد من عدم وجود أي عائق بين وحدة التحكم عن بعد وجهاز العرض. وتحرك في نطاق ٧ أمتار (٢٢ قدمًا) من جهاز العرض.
- تأكد من تركيب البطارية على نحو سليم.
- استبدل البطارية إذا نفذ شحنها.

معلومات إضافية

مؤشر التحذير

عندما تومض مؤشرات التحذير أو تضيء (راجع ما يلي)، سيوف يتم إيقاف تشغيل جهاز العرض تلقائيًا:

- يضيء مؤشر LED الخاص بـ "المصباح" باللون الأحمر عندما يومض مؤشر "التشغيل/الاستعداد" باللون الكهرماني.
 - يضيء مؤشر LED الخاص بـ "درجة الحرارة" باللون الأحمر عندما يومض مؤشر "التشغيل/الاستعداد" باللون الكهرماني. وهو ما يشير إلى ارتفاع درجة حرارة جهاز العرض بشكل مفرط. في الظروف العادية، يمكن إرجاع الجهاز إلى وضع التشغيل.
 - يضيء مؤشر LED الخاص بـ "درجة الحرارة" باللون الأحمر عندما يضيء مؤشر "التشغيل/الاستعداد" باللون الكهرماني.
- قم بفصل كبل الطاقة من الجهاز، وانتظر ٣٠ ثانية ثم حاول مرة أخرى. عندما يومض مؤشر التحذير أو يضيء، يُرجى الاتصال بأقرب مركز خدمة للحصول على المساعدة.

رسائل ضوء مؤشر بيان الحالة

رسائل	مؤشر بيان حالة التشغيل/الاستعداد		مؤشر بيان حالة درجة الحرارة	مؤشر بيان حالة اللمبة
	(أحمر)	(أزرق)		
وضع الاستعداد (تركيب كبل الطاقة)	ضوء ثابت		(أحمر)	(أحمر)
تشغيل الطاقة (تدفئة)		وامض (بضيء لمدة ٠,٥ ثانية وينطفئ لمدة ٠,٥)		
تشغيل الطاقة وإضاءة المصباح		ضوء ثابت		
إيقاف التشغيل (تبريد)		وامض (بضيء لمدة ٠,٥ ثانية وينطفئ لمدة ٠,٥ ثانية) يعود إلى الضوء الأحمر الثابت عند إيقاف تشغيل مروحة التبريد.		
خطأ (تعطل اللمبة)	وامض			ضوء ثابت
خطأ (تعطل المروحة)	وامض		وامض	
خطأ (ارتفاع درجة الحرارة بصورة مفرطة)	وامض		ضوء ثابت	
وضع الاستعداد (وضع اختبار الإجهاد)		وامض		
الإجهاد (تسخين)		وامض		
الإجهاد (تبريد)		وامض		
الإجهاد (إضاءة المصباح)		وامض (بضيء لمدة ٣ ثانية وينطفئ لمدة ١ ثانية)		
الإجهاد (انطفاء المصباح)		وامض (بضيء لمدة ١ ثانية وينطفئ لمدة ٣ ثانية)		

معلومات إضافية

• إيقاف التشغيل:



• تحذير درجة الحرارة:

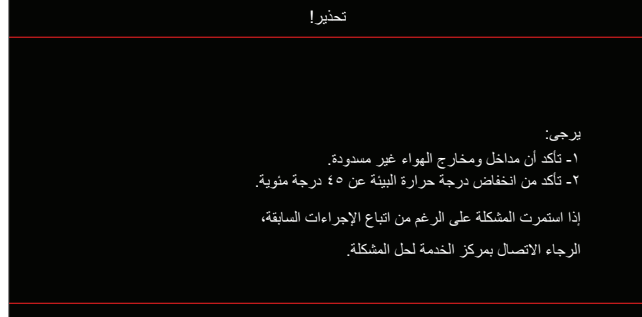

• تحذير المصباح:

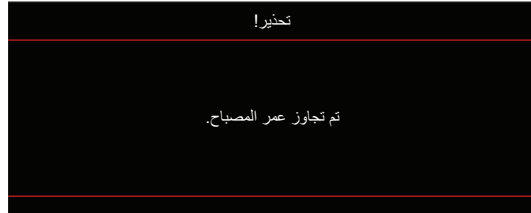

• تعطل المروحة:

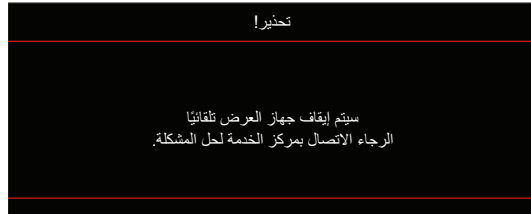

• تحذير قطع التيار:

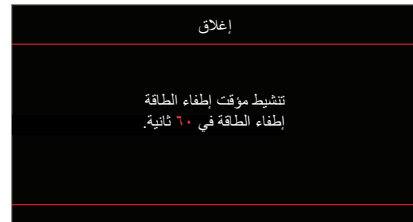

معلومات إضافية

المواصفات

الوصف	الدقة
-مخطط بياني يصل إلى 2160p عند ٦٠ هرتز - أقصى دقة: HDMI1 :٢.٠ 2160p عند ٦٠ هرتز HDMI2 (٢.٠) : 2160p عند ٦٠ هرتز	الحد الأقصى للدقة
(مزود/ غير مزود بوحدة تشغيل) ١٩٢٠x١٠٨٠	الدقة الأصلية
زوم يدوي وتركيز يدوي	العدسة
٣٤,١ بوصة ~ ٣٠,٢ بوصة، يستحسن عند ٨٢ بوصة (٢,٢ متر)	حجم الصورة (القطر)
١,٢~٨,١ متر، يستحسن عند ١,٦١ متر	مسافة العرض

الوصف	كهربائي
HDMI V2.0 x2 - VGA دخل - دخل الصوت ٣,٥ أمم عدد 2 USB-A (إحدهما للصيانة والآخر لجهاز Alexa) - USB3.0 (٥ فولت PWR ١,٥ أمبير أو دونجل USB/Wi-Fi) - USB2.0 - RS232C مذكر (٩ سنون D-SUB) - RJ-45 (يدعم مراقبة الويب)	المدخلات
- مخرج الصوت ٣,٥ أمم - مخرج SPDIF - مشغل ١٢ فولت (مقيس ٣,٥ أمم)	منافذ الخرج
١٠,٧٣,٤ مليون لون	استنساخ الألوان
معدل المسح الأفقي: ١٥,٣٧٥ ~ ٩١,١٤٦ كيلو هرتز معدل المسح الرأسي: ٢٤ ~ ٨٥ هرتز (١٢٠ هرتز لعرض ثلاثي الأبعاد)	معدل المسح
سماعات ٥ وات x ٢	سماعات مضمنة
١٠٠ - ٢٤٠ فولت ± ١٠٪، تيار متردد ٦٠/٥٠ هرتز	متطلبات الطاقة
٣,٨ أمبير-١,٠ أمبير	تيار الدخل

الوصف	المواصفات الميكانيكية
الأمامي والخلفي والسقف العلوي والخلفي العلوي.	اتجاه التركيب
- ٣٩٢,٦ x ٢٨١,٦ x ١١٨,٤ مم (بدون قدم) - ٣٩٢,٦ x ٢٨١,٦ x ١٢٩ مم (مع قدم)	الأبعاد (العرض x العمق x الارتفاع)
٦,٥ ± ٠,٥ كجرام	الوزن
تشغيل في ٥ ~ ٤٠ درجة مئوية، ١٠٪ إلى ٨٥٪ رطوبة (بدون تكثيف)	الاجواء البيئية

ملاحظة: جميع المواصفات عرضة للتغيير دون إشعار.

معلومات إضافية

إعداد Alexa

لإعداد جهاز العرض Alexa وربطه بالموقع يرجى مسح كود QR أو زيارة موقعنا على الإنترنت:
<https://www.optoma.com/support/download>



معلومات إضافية

مكاتب شركة Optoma حول العالم

للحصول على خدمات الصيانة أو الدعم، يرجى الاتصال بالمكتب المحلي الموجود بمنطقة.

اليابان 81-02-3 東京都足立区綾瀬 株式会社オーエス 0120-380-490:コンタクトセンター info@os-worldwide.com www.os-worldwide.com	الولايات المتحدة الأمريكية .Laurelview Ct 3178 Fremont, CA 94538, USA www.optomausa.com
تايوان +886-2-8911-8600 +886-2-8911-6000 services@optoma.com.tw asia.optoma.com	كندا .Laurelview Ct 3178 Fremont, CA 94538, USA www.optomausa.com
هونغ كونج Unit A, 27/F Dragon Centre, 79 Wing Hong Street, Cheung Sha Wan, Kowloon, Hong Kong +852-2396-8968 +852-2370-1222 www.optoma.com.hk	أمريكا اللاتينية .Laurelview Ct 3178 Fremont, CA 94538, USA www.optomausa.com
الصين 5F, No. 1205, Kaixuan Rd., Changning District Shanghai, 200052, China +86-21-62947376 +86-21-62947370 www.optoma.com.cn	أوروبا Unit 1, Network 41, Bourne End Mills, Hemel Hempstead, Herts, HP1 2UJ, United Kingdom www.optoma.eu هاتف مركز الخدمة: +44 (0)1923 691860
بنيلوكس Randstad 22-123 BW Almere 1316 The Netherlands www.optoma.nl	فرنسا Bâtiment E avenue Edouard Vaillant 81-83 Boulogne Billancourt, France 92100 +33 1 41 46 12 20 +33 1 41 46 94 30 savoptoma@optoma.fr
أسبانيا C/ José Hierro,36 Of. 1C ,Rivas VaciaMadrid 28522 Spain +34 91 499 06 06 +34 91 670 08 32	ألمانيا Wiesenstrasse 21 W D40549 Düsseldorf, Germany +49 (0) 211 06 6670 +49 (0) 211 06 66799 info@optoma.de
البلدان الاسكندنافية Lerpeveien 25 Drammen 3040 Norway PO.BOX 9515 Drammen 3038 Norway +47 32 98 89 90 +47 32 98 89 99 info@optoma.no	كوريا WOOMI TECH.CO.,LTD. 4F, Minu Bldg.33-14, Kangnam-Ku, Seoul,135-815, KOREA korea.optoma.com +82+2+34430004 +82+2+34430000



P/N:36.7CM08G001-A