

Projektor DLP®

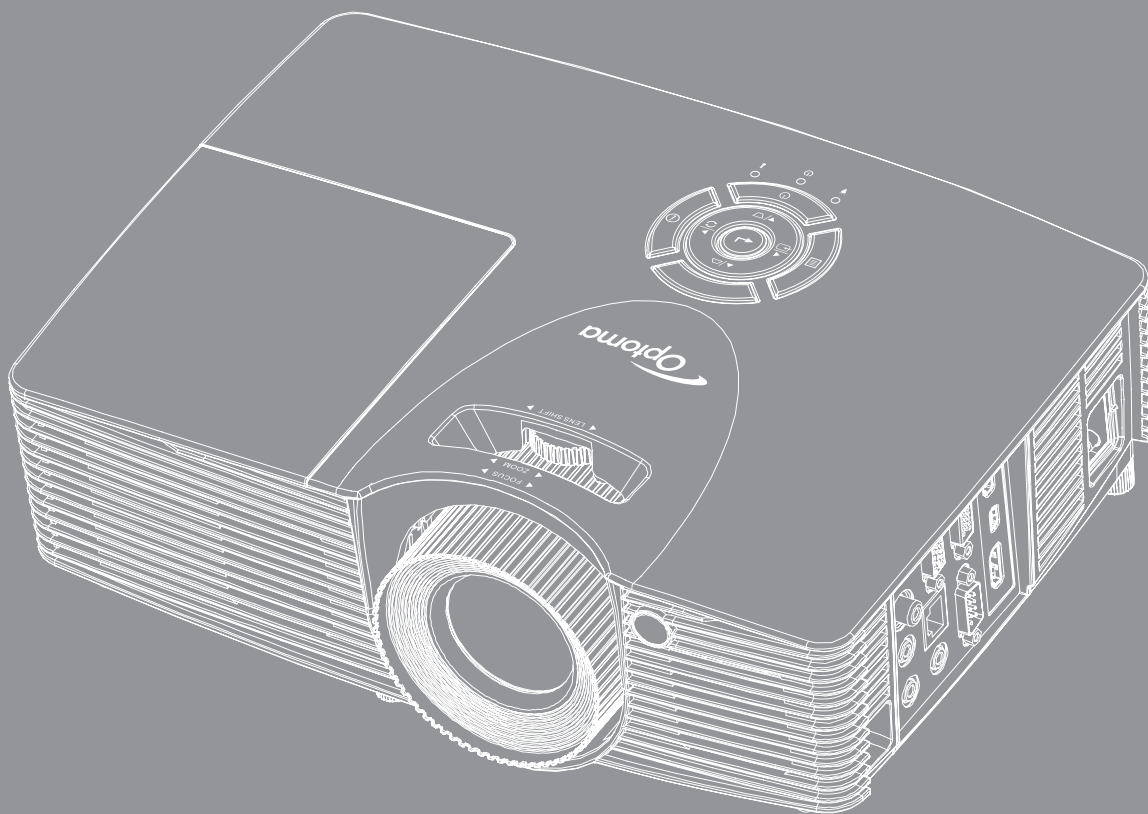

OBSAH

BEZPEČNOST	4
<i>Důležité bezpečnostní instrukce.....</i>	<i>4</i>
<i>Bezpečnostní informace pro funkci 3D.....</i>	<i>5</i>
<i>Autorských Práv</i>	<i>6</i>
<i>Právní omezení</i>	<i>6</i>
<i>Definice ochranných známek</i>	<i>6</i>
<i>FCC</i>	<i>7</i>
<i>Prohlášení o shodě pro státy EU.....</i>	<i>7</i>
<i>WEEE.....</i>	<i>7</i>
ÚVOD	8
<i>Obsah krabice</i>	<i>8</i>
<i>Standardní příslušenství.....</i>	<i>8</i>
<i>Doplňkové příslušenství</i>	<i>8</i>
<i>Popis produktu.....</i>	<i>9</i>
<i>Připojení</i>	<i>10</i>
<i>Klávesnice</i>	<i>11</i>
<i>Dálkový ovladač</i>	<i>12</i>
NASTAVENÍ A INSTALACE.....	13
<i>Instalace projektoru</i>	<i>13</i>
<i>Připojení zdrojů k projektoru.....</i>	<i>14</i>
<i>Nastavení promítaného obrazu</i>	<i>15</i>
<i>Zprovoznění dálkového ovladače.....</i>	<i>16</i>
POUŽÍVÁNÍ PROJEKTORU	18
<i>Zapnutí / vypnutí projektoru.....</i>	<i>18</i>
<i>Výběr vstupního zdroje.....</i>	<i>19</i>
<i>Procházení nabídkou a funkce.....</i>	<i>20</i>
<i>Strom nabídky OSD.....</i>	<i>21</i>
<i>Nabídka nastavení zobrazení obrazu.....</i>	<i>29</i>
<i>Nabídka Obrázek 3D.....</i>	<i>31</i>
<i>Nabídka poměru stran obrazu.....</i>	<i>32</i>
<i>Nabídka Zobrazení - Maskování hran</i>	<i>37</i>
<i>Nabídka Zobrazení - Zoom.....</i>	<i>37</i>
<i>Nabídka Zobrazení - Posun obrazu.....</i>	<i>37</i>
<i>Nabídka Zobrazení - Sbíhavost.....</i>	<i>38</i>
<i>Nabídka Zvuk - Ztlumit</i>	<i>38</i>
<i>Nabídka Zvuk - Hlasitost</i>	<i>38</i>
<i>Nabídka Vstup zvuku.....</i>	<i>38</i>

<i>Nabídka Audio výstup (Pohotovostní)</i>	38
<i>Nabídka Nastavení - Projekce</i>	38
<i>Nabídka Nastavení - Typ obrazovky</i>	38
<i>Nabídka Nastavení - Nastavení lampy</i>	38
<i>Nabídka Nastavení - Nastavení filtru</i>	39
<i>Nabídka Nastavení - Nastavení napájení</i>	39
<i>Nabídka Nastavení Zabezpečení</i>	40
<i>Nabídka Nastavení - HDMI Link nastavení</i>	40
<i>Nabídka Nastavení - Testovací vzorek</i>	41
<i>Nabídka Možnosti - Dálkové nastavení</i>	41
<i>Nabídka Nastavení - ID projektoru</i>	41
<i>Nabídka Nastavení - Možnosti</i>	41
<i>Nabídka Nastavení - Resetova vše</i>	42
<i>Nabídka Network LAN</i>	43
<i>Nabídka Network control</i>	44
<i>Nabídka Nastavení Síť Control Settings</i>	45
<i>Nabídka Info</i>	50
<i>3D nastavení</i>	51



ÚDRŽBA 52

<i>Výměna lampy</i>	52
<i>Výměna lampy (pokračování)</i>	53
<i>Instalace a čištění prachového filtru</i>	54

DODATEČNÉ INFORMACE 55

<i>Kompatibilní rozlišení</i>	55
<i>Velikost obrazu a promítací vzdálenost</i>	56
<i>Rozměry projektoru a stropní instalace</i>	61
<i>Kód IR dálkového ovládání</i>	62
<i>Používání tlačítka Informace</i>	64
<i>Odstraňování problémů</i>	64
<i>Varovné indikátory</i>	66
<i>Technické údaje</i>	68
<i>Globální zastoupení Optoma</i>	70

BEZPEČNOST

	Kontrolka označená symbolem blesku s šipkou v rovnostranné trojúhelníku má za úkol varovat uživatele na přítomnost neizolovaného "nebezpečného napětí" v skřínce přístroje, které je dostatečně vysoké pro vyvolání úrazu elektrickým proudem u osob.
	Vykřičník v rovnostranném trojúhelníku má za úkol upozornit uživatele, že v příručkách dodávaných s přístrojem jsou uvedeny pokyny důležité pro provoz a údržbu (servis).

Řiďte se prosím všemi výstrahami, varováními a provádějte údržbu podle pokynů v tomto návodu.

Důležité bezpečnostní instrukce

- Neblokujte větrací otvory. Aby projektor správně fungoval a nepřehříval se, doporučujeme jej umístit na takové místo, na kterém nebude omezeno větrání. Neumísťujte projektor na zarovnaný konferenční stůl, sedačku, postel atd. Neumísťujte projektor do uzavřených prostor, například do knihovny nebo do skříňky s omezeným prouděním vzduchu.
- Aby se omezilo nebezpečí požáru a/nebo úrazu elektrickým proudem, nevystavujte projektor dešti ani vlhkosti. Neumísťujte projektor v blízkosti zdrojů tepla, například radiátorů, ohřívače, kamen nebo jiných spotřebičů, jako například zesilovačů, které vyzařují teplo.
- Zabraňte vniknutí předmětů nebo tekutin do projektoru. Mohou se dostat do kontaktu s částmi o vysokém napětí a způsobit zkrat, který by mohl mít za následek požár nebo úraz elektrickým proudem.
- Nepoužívejte zařízení v následujících podmínkách:
 - V extrémně teplém, studeném nebo vlhkém prostředí.
 - (i) Zajistěte, aby se okolní pokojová teplota nacházela v rozsahu 5 - 40°C.
 - (ii) Relativní vlhkost je 10 % ~ 85 %
 - V oblastech náchylných k nadměrnému prachu a špíně.
 - Blízko přístrojů, které vytváří silné magnetické pole.
 - Místo na přímém slunečním světle.
- Tento projektor nepoužívejte na místech, na kterých se mohou v ovzduší vyskytovat hořlavé nebo výbušné plyny. Během provozu se lampa uvnitř projektoru silně zahřívá a v případě vznícení plynů by mohlo dojít k požáru.
- Pokud došlo k fyzickému poškození nebo nesprávnému použití projektoru, nepoužívejte jej. Mezi příklady fyzického poškození /nesprávného použití patří (ale bez omezení):
 - Došlo k pádu projektoru.
 - Došlo k poškození napájecího kabelu nebo zástrčky.
 - Došlo k potřísnění projektoru tekutinou.
 - Projektor byl vystaven dešti nebo vlhkosti.
 - Do projektoru spadl cizí předmět nebo se něco uvolnilo uvnitř projektoru.
- Projektor neumísťujte na nestabilní místo. Projektor by mohl spadnout a mohlo by dojít ke zranění osob nebo k poškození projektoru.
- Během provozu neblokujte světlo vycházející z objektivu projektoru. Světlo předmět zahřeje a může jej roztavit a následně způsobit popáleniny nebo požár.
- Neotvírejte nebo nerozebírejte výrobek kvůli možnému zasažení elektrickým proudem.
- Nepokoušejte se opravit tento přístroj vlastními silami. Po otevření skříňky nebo odložení krytu budete vystaveni nebezpečnému napětí a jiným rizikům. Před odesláním přístroje na opravu kontaktujte společnost Optoma.
- Prohlédněte všechny bezpečnostní symboly na skřínce přístroje.
- Tento přístroj smí opravovat pouze kvalifikovaný servisní pracovník.

- Používejte pouze doplňky specifikované výrobcem.
- Během provozu se nedívejte přímo do objektivu projektoru. Světlo může poškodit Vaše oči.
- Před výměnou lampy nechte přístroj vychladnout. Postupujte podle pokynů na stránkách 53-54.
- Tento projektor je schopen samostatně zjistit věk lampy. Lampu vyměňte, když k tomu budete vyzváni varovným hlášením.
- Po výměně modulu lampy (viz stránka 38) resetujte funkci “Vynulování lampy” v nabídce OSD Nastavení | Nastavení lampy.
- Po vypnutí projektoru nechte dokončit chladicí cyklus větráku, než zařízení odpojíte od sítě. Ochlazení zařízení zabere až 90 sekund.
- Ke konci životnosti lampy se na obrazovce zobrazí zpráva “Překročena životnost lampy”. Obratě se na místního prodejce nebo servisní středisko a co nejdříve nechte lampu vyměnit.
- Před čištěním přístroj vypněte a odpojte zástrčku napájecího kabelu z elektrické zásuvky.
- K očištění krytu použijte měkký suchý hadřík mírně navlhčený čistícím prostředkem. Zařízení nečistěte abrazivními čistícími prostředky, vosky nebo rozpouštědly.
- Nebudete-li zařízení delší dobu používat, odpojte zástrčku napájecího kabelu z elektrické zásuvky.

Poznámka: *Když lampa dosáhne konec své životnosti, projektor se nedá zapnout, nebyl-li vyměněn lampový modul. Při výměně lampy postupujte podle pokynů v části “Výměna lampy” na stránkách 53-54.*

- *Neumísťujte projektor na místa, na kterých by mohl být vystaven vibracím nebo nárazu.*
- *Nedotýkejte se objektivu holýma rukama*
- *Před skladováním vyjměte baterii/baterie z dálkového ovladače. Zůstanou-li baterie delší dobu v ovladači, mohou vytéct.*
- *Projektor nepoužívejte ani neuchovávejte na místech, na kterých se může vyskytovat kouř z oleje nebo cigaret. Mohlo by to omezit výkon projektoru.*
- *Dodržte správnou orientaci umístění projektoru. Nestandardní umístění může omezit výkon projektoru.*
- *Použijte prodlužovací kabel nebo přepěťovou ochranu. Výpadky napájení a dlouhodobé podpětí mohou zařízení ZNIČIT.*

Bezpečnostní informace pro funkci 3D

Než vy nebo vaše dítě použijete funkci 3D, seznamte se a dodržujte všechna doporučená varování a zásady.

Varování

Děti a mládež mohou být vnímavější ke zdravotním problémům souvisejícím se sledováním ve 3D a při sledování tohoto zobrazení musí být pod přímým dozorem.

Varování před fotocitlivým záchvatem a dalšími zdravotními riziky

- U některých diváků může dojít k epileptickému záchvatu při vystavení některým blikajícím obrázkům nebo světélům obsaženým v některých obrázcích projektoru nebo videohráč. Pokud trpíte epilepsií nebo pokud se ve vaší rodině v minulosti vyskytla epilepsie nebo záchvaty, před používáním funkce 3D se poraďte s odborným lékařem.
- I osoby, jenž epilepsií nebo záchvaty netrpí nebo se epilepsie nebo záchvaty neprojevily v minulosti v jejich rodinách, se mohou nacházet v nediodagnostikovaném stavu, který může způsobit fotocitlivé epileptické záchvaty.
- Těhotné ženy, senioři, osoby ve vážném zdravotním stavu, osoby postižené poruchami spánku nebo pod vlivem alkoholu by neměly používat funkci 3D tohoto přístroje.
- Pokud se u vás projeví některý z následujících příznaků, ihned přestaňte sledovat obrázky 3D a poraďte se s odborným lékařem: (1) změněné vidění; (2) závrativost; (3) závrat; (4) mimovolné pohyby, například trhání očí nebo svalů; (5) zmatenost; (6) nevolnost; (7) ztráta vědomí; (8) nepokoj; (9) křeče; a/ nebo (10) dezorientace. U dětí a mládeže se mohou tyto příznaky projevovat pravděpodobněji, než u dospělých. Rodiče musí sledovat své děti a ptát se jich, zda se u nich neprojevují tyto příznaky.

- Sledování 3D projekce může rovněž způsobovat pohybová onemocnění, percepční následky, dezorientaci, namáhání zraku a sníženou postojovou stabilitu. Pro snížení vlivu těchto projevů doporučujeme uživatelům, aby prováděli pravidelné přestávky. Pokud vaše oči prokazují příznaky únavy nebo vysoušení nebo pokud se u vás projeví některý z výše uvedených příznaků, ihned přestaňte tento přístroj používat a nepokračujte v jeho používání alespoň třicet minut po zmizení příznaků.
- Dlouhodobé sledování 3D projekce příliš blízko promítací plochy může poškodit zrak. Ideální sledovací vzdálenost je minimálně trojnásobek výšky promítací plochy. Doporučujeme, aby se oči diváka nacházely v rovině s promítací plochou.
- Dlouhodobé sledování 3D projekce s nasazenými 3D brýlemi může způsobit bolest hlavy nebo únavu. Pokud se u vás projeví bolest hlavy, únavu nebo nevolnost, přestaňte sledovat 3D projekci a odpočiňte si.
- Nepoužívejte 3D brýle k jinému účelu, než ke sledování 3D projekce.
- Nošení 3D brýlí k jakémukoli jinému účelu (jako běžné brýle, sluneční brýle, ochranné brýle atd.) vám může způsobit fyzickou újmu a může oslabit váš zrak.
- Sledování 3D projekce může u některých diváků způsobit dezorientaci. Z tohoto důvodu **NEUMÍSTUJTE 3D PROJEKTOR** v blízkosti otevřených schodišťových šachet, kabelů, balkónů nebo jiných předmětů, o které lze zakopnout, do kterých lze vrazit nebo u kterých může dojít ke sražení, poškození nebo převržení.

Autorských Práv

Tato publikace, včetně všech fotografií, obrázků a softwaru, je chráněna mezinárodními zákony na ochranu autorských práv a veškerá práva jsou vyhrazena. Bez písemného souhlasu autora je zakázáno reprodukování této příručky nebo jakéhokoli obsaženého materiálu.

© Autorských Práv 2015

Právní omezení

Změny informací v tomto dokumentu bez předchozího upozornění vyhrazeny. Výrobce neposkytuje žádná ujištění ani záruky s ohledem na obsah tohoto dokumentu a výslovně se zříká jakékoli záruky obchodovatelnosti nebo vhodnosti pro určitý účel. Výrobce si dále vyhrazuje právo pravidelně ověřovat a měnit obsah tohoto dokumentu bez předchozího upozornění.

Definice ochranných známek

Kensington je ochranná známka společnosti ACCO Brand Corporation registrovaná v USA. Vydané registrace a podané patentové přihlášky v dalších zemích na celém světě.

HDMI, logo HDMI a rozhraní High-Definition Multimedia Interface jsou ochranné známky nebo registrované ochranné známky společnosti HDMI Licensing LLC v USA a dalších zemích.

DLP®, DLP Link a logo DLP jsou registrované ochranné známky společnosti Texas Instruments a BrilliantColor™ je ochranná známka společnosti Texas Instruments.

Všechny ostatní názvy produktů použité v této příručce jsou majetkem příslušných vlastníků a jsou uznávány.

FCC

Toto zařízení bylo testováno a zjistilo se, že se podřizuje limitu určeném pro Třidu B digitálních zařízení podle Kapitoly 15 podmínek Federální komise pro komunikaci. Tato omezení mají poskytnout rozumnou ochranu před škodlivým rušením pro instalace v obytných prostorách. Toto zařízení generuje, používá a může vyzařovat rádiové frekvence a nebylo-li nainstalováno v souladu s pokyny, může způsobit škodlivé interference radiovým komunikacím.

Ale neexistuje žádná záruka, že v konkrétní instalaci nedojde k rušení. Jestliže toto zařízení způsobí škodlivé zasahování do rádiového nebo televizního příjmu, což je možné zkontrolovat vypnutím nebo zapnutím zařízení, uživatelé se doporučuje opravit zasahování jedním z následujících kroků:

- Přesměrujte nebo přemístěte přijímací anténu.
- Zvětšete vzdálenost mezi zařízením a přijímačem.
- Připojte zařízení do zásuvky v jiném obvodu, než je připojen přijímač.
- V případě potřeby se poraďte v místě zakoupení výrobku nebo se zkušeným televizním či rozhlasovým technikem.

Poznámka: Stíněné kabely

Všechna připojení do jiných počítačových zařízení musí být provedena stíněnými kabely, aby byla dodržena shoda s předpisy FCC.

Upozornění

Změny nebo úpravy bez výslovného souhlasu výrobce mohou způsobit ztrátu uživatelské ochrany, zaručené Federálním úřadem pro komunikaci (FCC), při provozu tohoto projektoru.

Provozní podmínky

Zařízení odpovídá části 15 pravidel FCC. Provoz vyžaduje splnění následujících dvou podmínek:

1. Toto zařízení nesmí způsobovat škodlivé rušení, a
2. Zařízení musí akceptovat jakékoli rušivé signály včetně poruch, které mohou mít za následek neočekávanou funkci.

Poznámka: Uživatelé v Kanadě

Toto zařízení třídy B splňuje kanadské předpisy ICES-003.

Remarque à l'intention des utilisateurs canadiens

Cet appareil numérique de la classe B est conforme à la norme NMB-003 du Canada.

Prohlášení o shodě pro státy EU

- EMC Směrnice 2004/108/EC (včetně dodatků)
- Nízkonapěťová směrnice 2006/95/EC
- R & TTE Směrnice 1999/5/EC (je-li výrobek vybaven schopností vysílat RF záření)

WEEE



Pokyny pro likvidaci

Toto elektronické zařízení nelikvidujte společně s komunálním odpadem. Na snížení možného znečištění životního prostředí a pro zabezpečení co nejvyšší míry jeho ochrany toto zařízení přiměřeným způsobem recyklujte.

ÚVOD

Obsah krabice

Produkt opatrně rozbalte a zkontrolujte, zda máte položky uvedené v seznamu standardního příslušenství. Podle modelu, specifikace nebo regionu, ve kterém byl produkt zakoupen, nemusí být některé volitelné příslušenství k dispozici. Další informace získáte v místě zakoupení. Některé příslušenství se může lišit podle regionu.

Záruční list je poskytován pouze v některých specifických regionech. Podrobné informace vám poskytne prodejce.

Standardní příslušenství

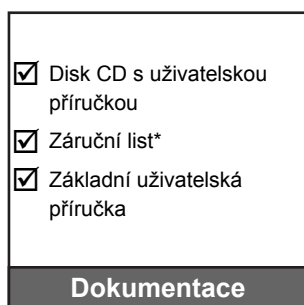
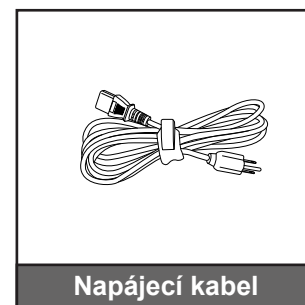
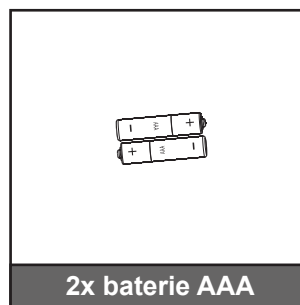
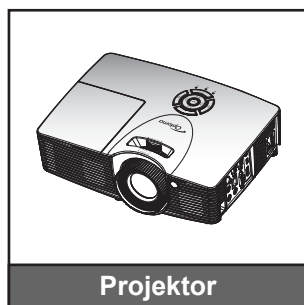

Doplňkové příslušenství

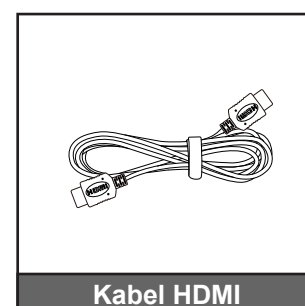
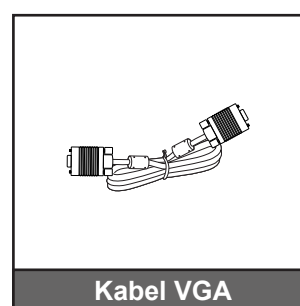

Poznámka:

- *Volitelné příslušenství se liší podle modelu, specifikace a regionu.*
- ** Informace o záruce pro Evropu viz www.optomaeurope.com.*

ÚVOD

Popis produktu

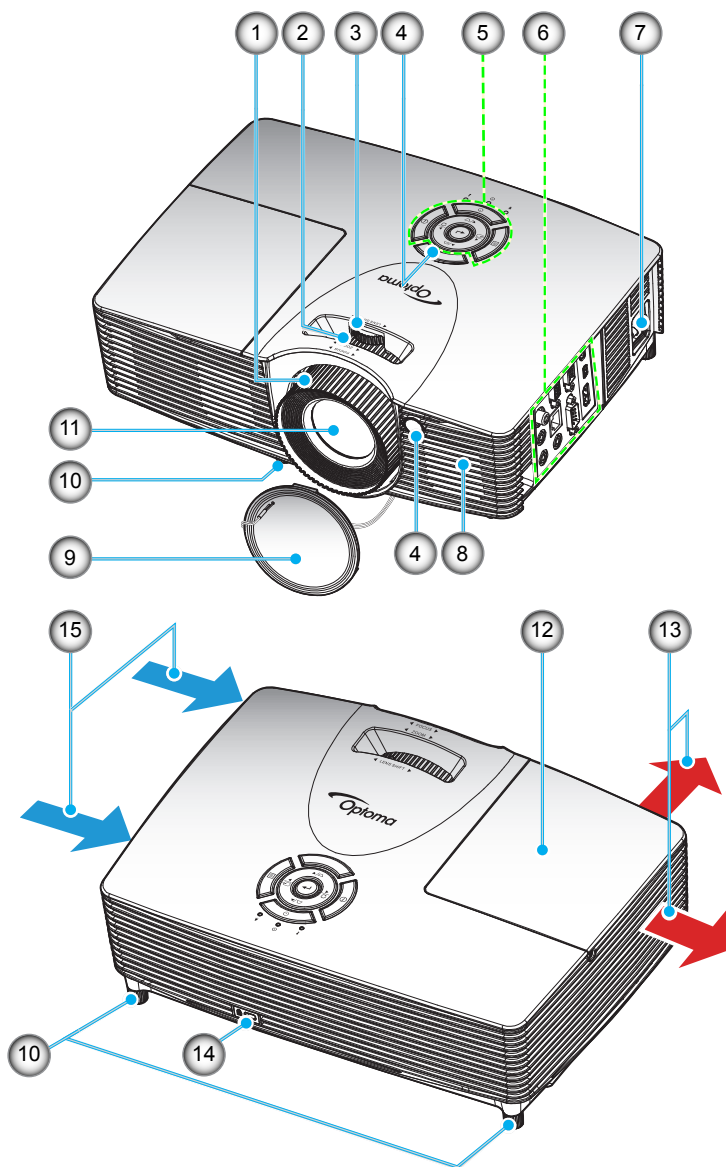

Poznámka: Neblokujte vstupní ani výstupní větrací otvory projektoru.

Č.	Položka	Č.	Položka
1.	Zaostřovací kroužek	9	Víčko objektivu
2.	Kroužek ostření	10.	Stavěcí nohy projektoru
3.	Kroužek posunu objektivu	11.	Objektiv
4.	IR Receiver	12.	Kryt lampy
5.	Klávesnice	13.	Ventilace (výstup)
6.	Vstup/výstup	14.	Port zámku Kensington™
7.	Napájecí zásuvka	15.	Ventilace (vstup)
8.	Reproduktor		

ÚVOD

Připojení

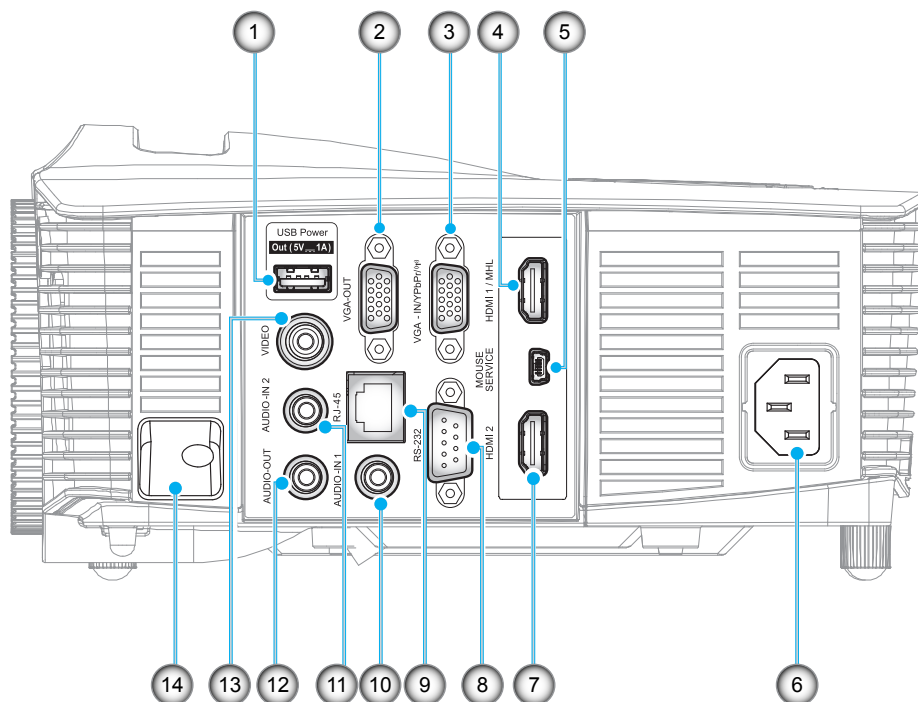

Poznámka: Vzdálená myš vyžaduje speciální dálkový ovladač.

Č.	Položka	Č.	Položka
1.	Konektor výstupu napájení USB (5 V $\overline{=}$ 1 A)	8.	Konektor RS-232
2.	Konektor VGA-OUT	9.	Konektor RJ-45
3.	Konektor VGA2 In/YPbPr / (q)	10.	Konektor AUDIO-IN 1
4.	Konektor HDMI 1 / MHL	11.	Konektor AUDIO-IN 2
5.	Konektor MOUSE / SERVICE	12.	Konektor AUDIO-OUT
6.	Napájecí zásuvka	13.	Konektor VIDEO
7.	Konektor HDMI 2	14.	Bezpečnostní panel

ÚVOD

Klávesnice

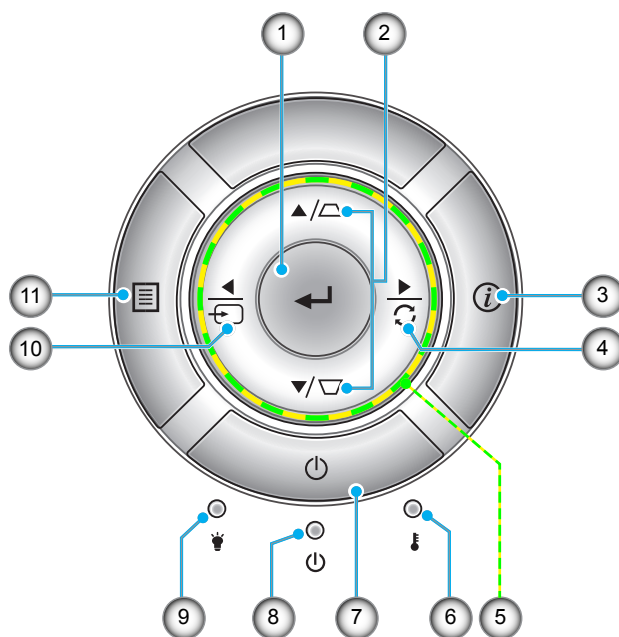

Č.	Položka	Č.	Položka
1.	Vstoupit	7.	Napájecí
2.	Korekce sbíhavosti	8.	Indikátor LED zapnutí/pohotovostního režimu
3.	Informace	9.	Indikátor LED lampy
4.	Re-Sync	10.	Source
5.	Čtyři směrové klávesy výběru	11.	Nabídka
6.	Indikátor LED teploty		

ÚVOD

Dálkový ovladač

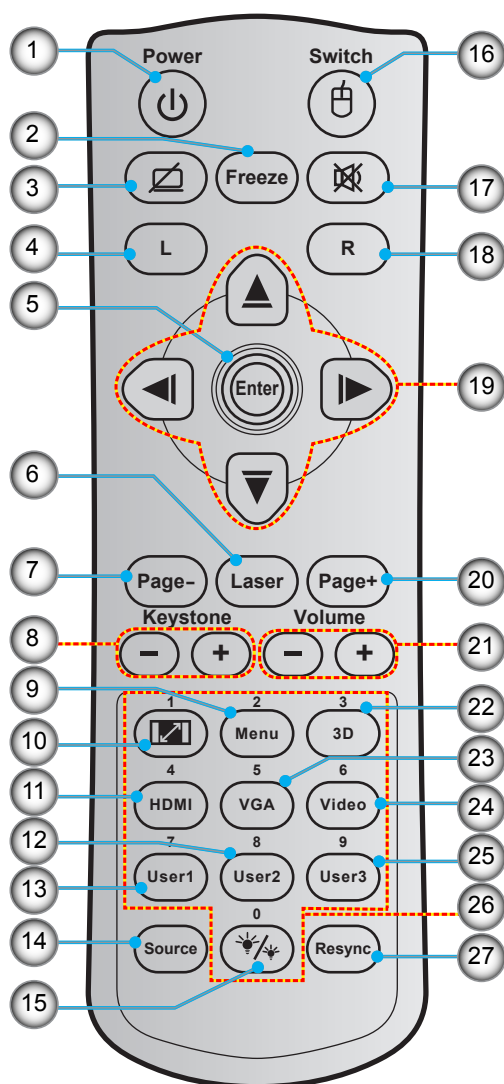

Č.	Položka	Č.	Položka
1.	Tlačítko zap/vyp	15.	Mód jasu
2.	Freeze	16.	Myš zap. / vyp.
3.	Žádný obraz / ztlumení zvuku	17.	Ztlumit
4.	Levé klepnutí myši	18.	Pravé klepnutí myši
5.	Enter	19.	Čtyři směrové klávesy výběru
6.	Laser	20.	Page +
7.	Page -	21.	Hlasitost - / +
8.	Sbíhavost - / +	22.	3D nabídka zap. / vyp.
9.	Menu	23.	VGA
10.	Projekční poměr	24.	Video
11.	HDMI	25.	User 3
12.	User 2	26.	Číselná klávesnice (0 - 9)
13.	User 1	27.	Resync
14.	Source		

Poznámka: Některé klávesy nemusí mít funkce u modelů, které tyto funkce nepodporují.

NASTAVENÍ A INSTALACE

Instalace projektoru

Tento projektor lze nainstalovat ve čtyřech různých polohách.

Vyberte polohu podle rozvržení místnosti nebo podle vašich osobních preferencí. Zvažte velikost a tvar promítací plochy, umístění vhodné elektrické zásuvky, umístění a také vzdálenost mezi projektorem a ostatním vybavením.

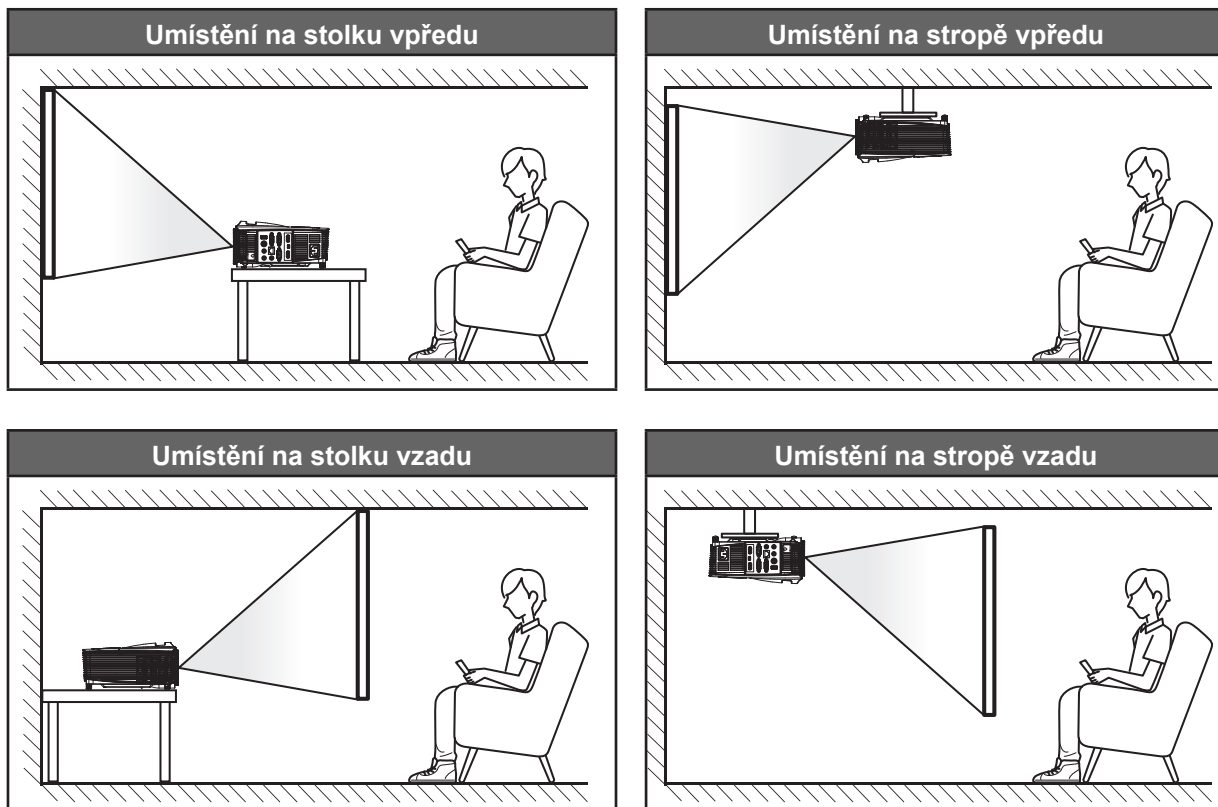

Projektor musí být umístěn rovnoměrně na ploše a pod úhlem 90 stupňů / kolmo k promítací ploše.

- Při určování umístění projektoru pro danou velikost promítací plochy použijte tabulku vzdáleností na stránkách 56 - 60.
- Při určování velikosti promítací plochy pro danou vzdálenost použijte tabulku vzdáleností na stránkách 56 - 60.

Poznámka: Čím je projektor umístěn dále od promítací plochy, tím se promítaný obraz zvětšuje a rovněž se doporučně zvětšuje svislé posunutí.

DŮLEŽITÉ!

Projektor používejte pouze v umístění na stole nebo na stropě. Projektor musí být umístěn vodorovně - nikoli nakloněný dopředu/dozadu nebo vlevo/vpravo. V jakékoli jiné orientaci může dojít ke zneplatnění záruky a může dojít ke zkrácení životnosti lampy projektoru nebo samotného projektoru. V případě nestandardní instalace požádejte o radu společnost Optoma.

NASTAVENÍ A INSTALACE

Připojení zdrojů k projektoru

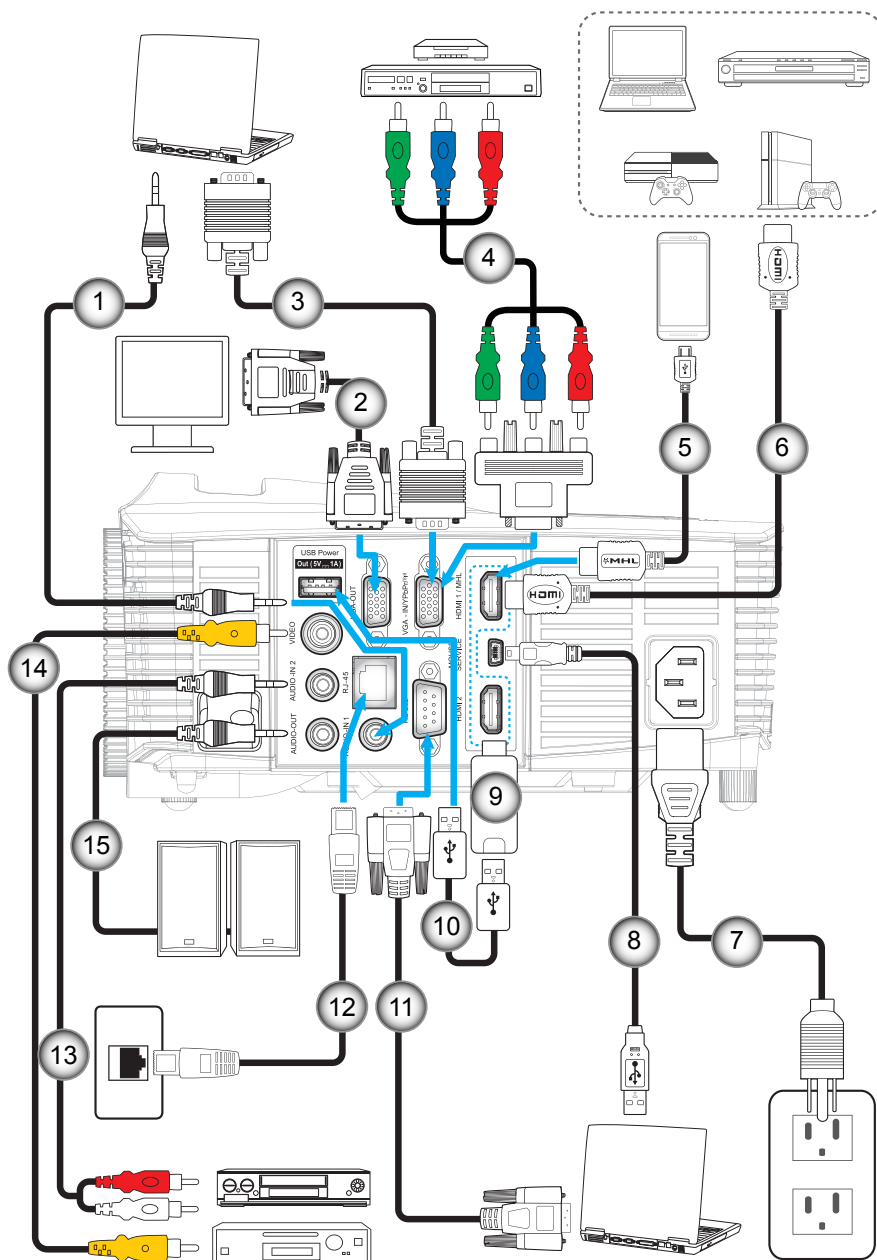

Č.	Položka	Č.	Položka
1.	Kabel vstupu zvuku	9.	Adaptér HDMI
2.	Kabel výstupu VGA	10.	Napájecí kabel USB
3.	Kabel VGA	11.	Kabel RS232
4.	Komponentní kabel RCA	12.	Kabel RJ-45
5.	Kabel MHL	13.	Kabel vstupu zvuku
6.	Kabel HDMI	14.	Kabel videa
7.	Napájecí kabel	15.	Kabel výstupu zvuku
8.	Kabel USB (ovládání myši)		

NASTAVENÍ A INSTALACE

Nastavení promítaného obrazu

Výška obrazu

Tento projektor je vybaven výsuvnou opěrou pro nastavení výšky obrazu.

1. Na spodní straně projektoru vyhledejte stavěcí nohu, kterou chcete upravit.
2. Otáčením stavěcí nožky po nebo proti směru hodin se projektor pohybuje nahoru nebo dolů.

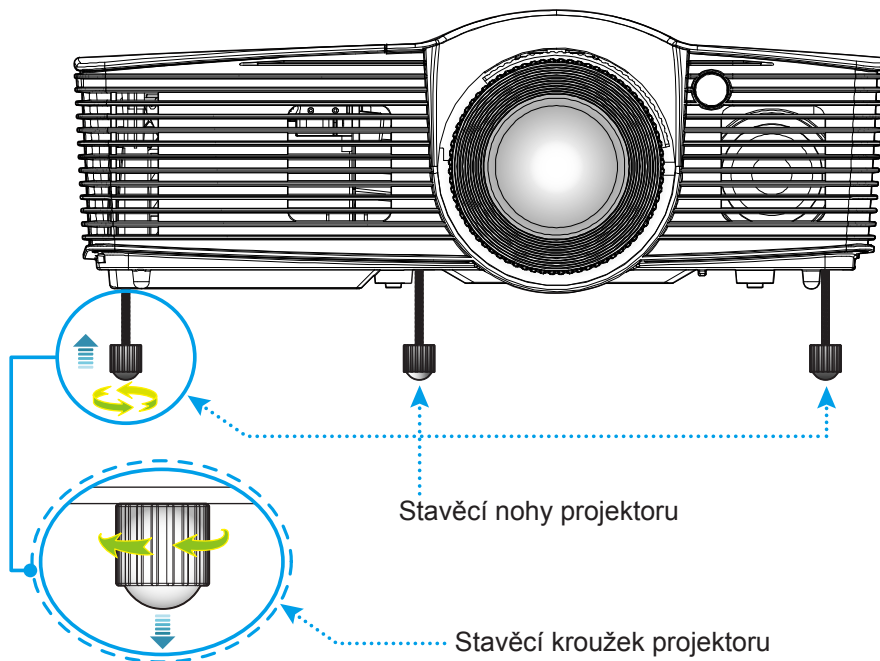

Zoom, ostření a posun objektivu

- Chcete-li upravit velikost obrazu, otáčením páčky zoomu po nebo proti směru hodin zvětšete nebo zmenšíte promítaný obraz.
- Chcete-li upravit zaostření, otáčejte zaostřovací kroužek po nebo proti směru hodin, dokud nebude obraz ostrý a zřetelný.
- Otáčením kroužku posunu objektivu vpravo nebo vlevo lze upravit objektiv vlevo nebo vpravo.

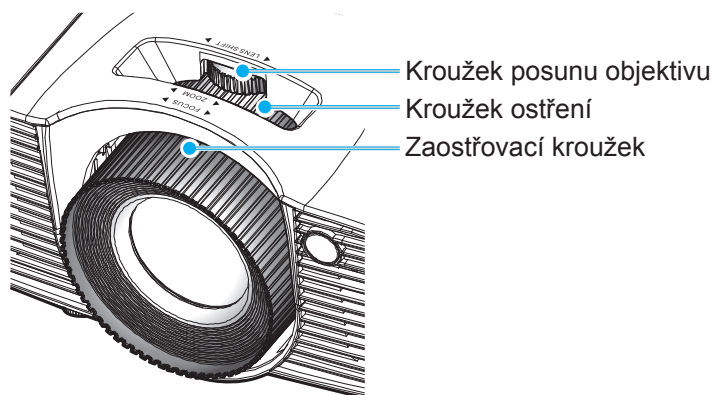

Poznámka: Tento projektor zaostřuje na vzdálenost 1,3 až 7,1 m.

NASTAVENÍ A INSTALACE

Zprovoznění dálkového ovladače

Vložení / výměna baterií

Do dálkového ovladače jsou dodávány dvě baterie formátu AAA.

1. Sejměte víčko přihrádky baterií na zadní straně dálkového ovladače.
2. Podle obrázku vložte baterie AAA do přihrádky.
3. Nasadte víčko na dálkový ovladač.

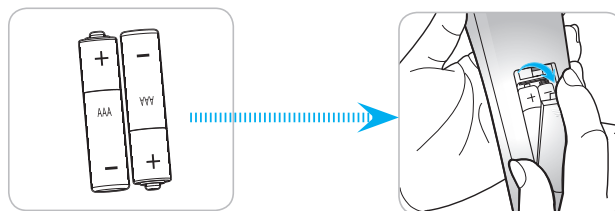

Poznámka: Používejte pouze baterie stejného nebo podobného typu.

UPOZORNĚNÍ

Při nesprávním používání baterií může dojít k úniku chemických látek nebo k výbuchu. Dodržujte následující pokyny.

- Nekombinujte různé typy baterií. Různé typy baterií mají různé charakteristiky.
- Nepoužívejte společně staré a nové baterie. Kombinováním starých a nových baterií se může zkrátit životnost nových baterií nebo může dojít k úniku chemických látek ze starých baterií.
- Vybité baterie co nejdříve vyjměte. Chemické látky, které mohou uniknout z baterií, mohou při kontaktu s pokožkou způsobit vyrážku. Dojde-li k úniku chemických látek, důkladně je vytřete hadříkem.
- Baterie dodávané s tímto přístrojem mohou mít kratší životnost z důvodu skladovacích podmínek.
- Nebudete-li dálkový ovladač delší dobu používat, vyjměte baterie.
- Při likvidaci baterií dodržujte zákony v příslušné oblasti nebo zemi.

Účinný dosah

Infračervený (IR) snímač dálkového ovládání se nachází na horní straně a na přední straně projektoru. Aby dálkový ovladač fungoval správně, držte jej v úhlu do 30 stupňů od kolmice k přednímu infračervenému snímači dálkového ovládání a v úhlu do 20 stupňů od kolmice k hornímu infračervenému snímači dálkového ovládání. Vzdálenost mezi dálkovým ovladačem snímačem nesmí přesahovat 7 metrů (~ 23 stop).

- Odstraňte veškeré překážky mezi dálkovým ovladačem a infračerveným snímačem na projektoru, které by mohly blokovat infračervený paprsek.
- Zajistěte, aby na infračervený snímač dálkového ovládání nedopadalo přímé sluneční ani zářivkové světlo.
- Udržujte dálkový ovladač více než 2 metry daleko od zářivkových světel. V opačném případě dálkový ovladač nemusí fungovat správně.
- Pokud se tento dálkový ovladač nachází v blízkosti zářivkových světel s převodníkem, může docházet k nepravidelným výpadkům.
- Pokud se ovladač nachází velmi blízko projektoru, nemusí fungovat správně.
- Když míříte na promítací plochu, je účinná vzdálenost kratší než 5 m od dálkového ovladače k ploše a po odrazu infračervených paprsků zpět do projektoru. Účinná vzdálenost se ovšem může lišit podle promítací plochy.

NASTAVENÍ A INSTALACE

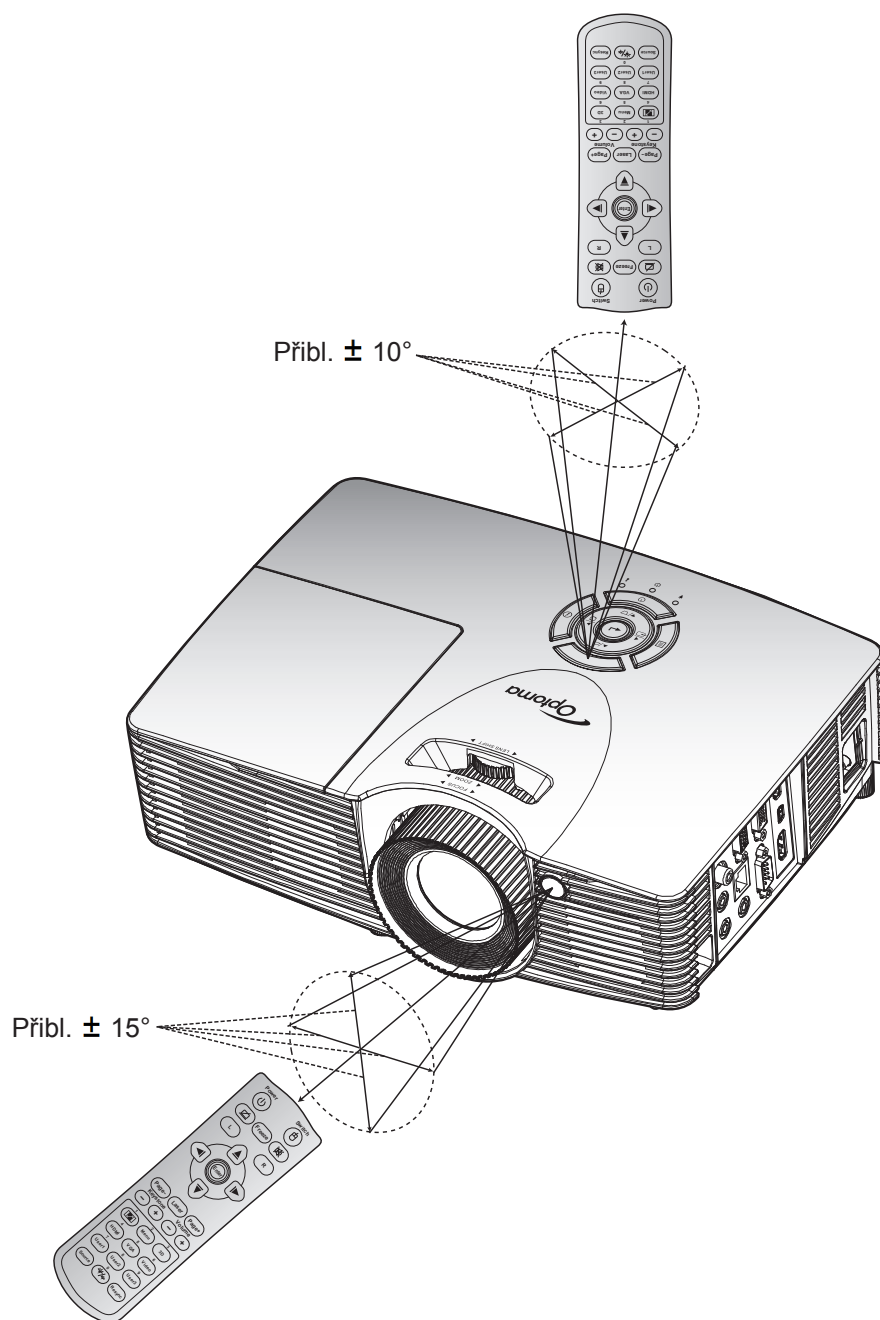

POUŽÍVÁNÍ PROJEKTORU

Zapnutí / vypnutí projektoru

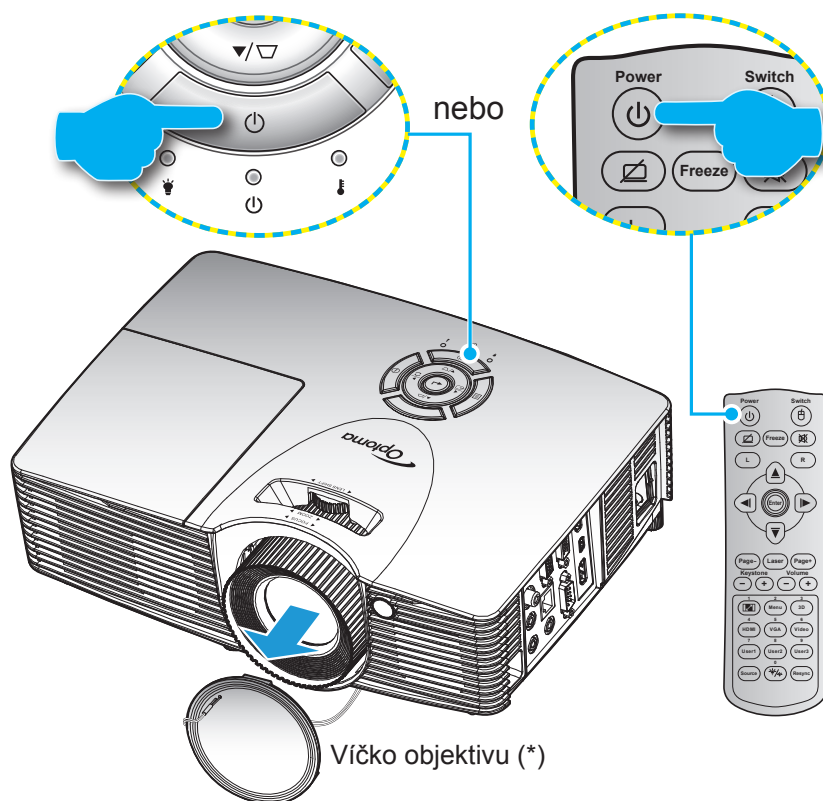

Zapnutí

1. Sejměte víčko objektivu (*).
2. Řádně připojte napájecí kabel a kabel signálu/zdroje. Po připojení začne indikátor LED zapnutého/pohotovostní režimu svítit červeně.
3. Projektor zapnete stisknutím "⏻" na panelu projektoru nebo na dálkovém ovladači.
4. Po dobu přibližně 10 sekund se zobrazí úvodní obrazovka a indikátor LED zapnutého/pohotovostní režimu bliká zeleně nebo modře.

Poznámka: Po prvním zapnutí projektoru budete vyzváni, abyste vybrali požadovaný jazyk, orientaci promítání a další nastavení.

POUŽÍVÁNÍ PROJEKTORU

Vypnutí

1. Projektor vypnete stisknutím “⏻” na panelu projektoru nebo na dálkovém ovladači.
2. Zobrazí se následující zpráva:

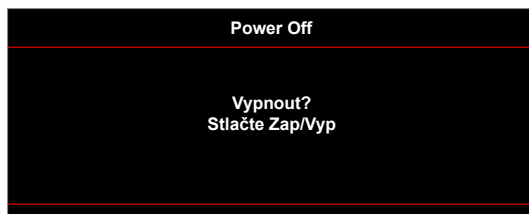

3. Dalším stisknutím tlačítka “⏻” potvrďte, jinak zpráva po uplynutí časového intervalu zmizí (výchozí interval je 10 sekund). Při druhém stisknutí tlačítka “⏻” se projektor vypne.
4. Chladící ventilátory poběží přibližně 10 sekund do konce chladicího intervalu a indikátor LED zapnutého/pohotovostní režimu bude blikat zeleně nebo modře. Když indikátor LED zapnutého/pohotovostní režimu svítí červeně, znamená to, že projektor přešel do pohotovostního režimu. Chcete-li projektor znovu zapnout, musíte počkat, dokud se zcela nedokončí chladicí cyklus a dokud projektor nepřejde do pohotovostního režimu. Když se projektor nachází v pohotovostním režimu, dalším stisknutím tlačítka “⏻” jej zapnete.
5. Odpojte napájecí kabel ze zásuvky a od projektoru.

Poznámka: Nedoporučujeme zapínat projektor bezprostředně po jeho vypnutí.

Výběr vstupního zdroje



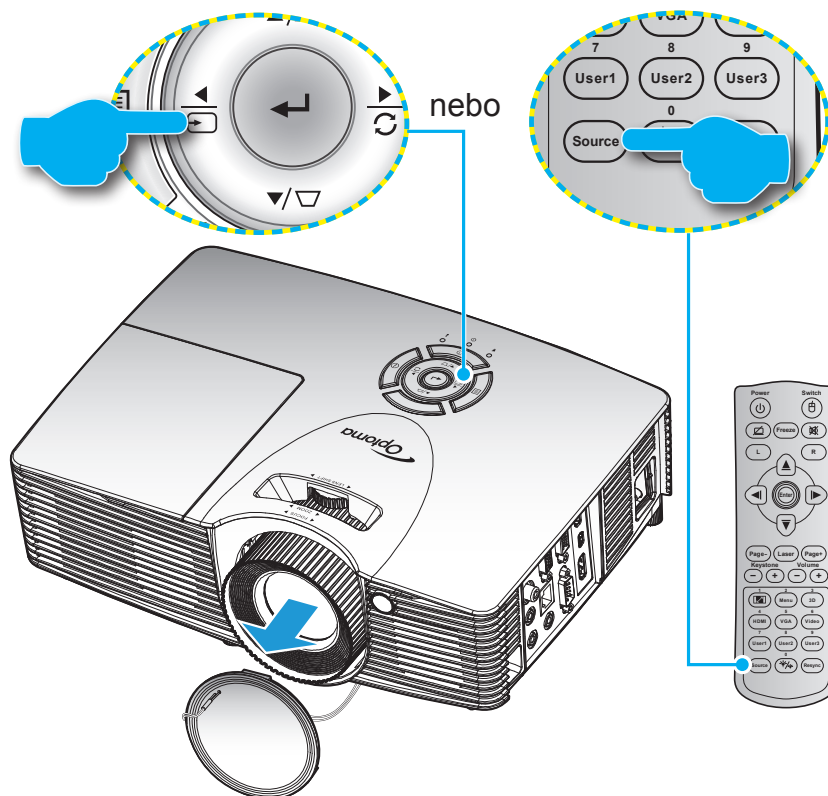











Zapněte připojený zdroj, který chcete promítat, například počítač, notebook, přehrávač videa atd. Projektor automaticky nalezne zdroj signálu. Pokud je připojeno více zdrojů, vyberte požadovaný vstup stisknutím tlačítka zdroje na panelu projektoru nebo na dálkovém ovladači.



POUŽÍVÁNÍ PROJEKTORU

Procházení nabídkou a funkce

Projektor je vybaven vícejazyčnou nabídkou OSD, která umožňuje provádět úpravy obrazu a celou řadu nastavení. Projektor automaticky nalezne zdroj signálu.

1. Chcete-li otevřít nabídku OSD, stiskněte tlačítko  na klávesnici projektoru nebo tlačítko "Menu" na dálkovém ovladači.
2. Po zobrazení rozhraní OSD vyberte pomocí tlačítek  nebo  položku v hlavní nabídce. Při provádění výběru na konkrétní stránce stisknutím tlačítka  /  na klávesnici projektoru nebo tlačítka "Enter" na dálkovém ovladači vstoupíte do podnabídky.
3. Pomocí tlačítek  nebo  vyberte požadovanou položku v podnabídce a potom stisknutím tlačítka  /  na klávesnici projektoru nebo tlačítka "Enter" na dálkovém ovladači zobrazíte další nastavení. Upravte nastavení pomocí tlačítek  nebo .
4. Vyberte další položku, kterou chcete nastavit v podmenu a proveďte nastavení šipkami tak, jak bylo uvedeno výše.
5. Potvrďte stisknutím tlačítka  /  na klávesnici projektoru nebo tlačítka "Enter" na dálkovém ovladači a znovu se zobrazí hlavní nabídka.
6. Chcete-li nabídku ukončit, stiskněte tlačítko  na klávesnici projektoru nebo tlačítko "Menu" na dálkovém ovladači. Nabídka OSD nabídka se zavře a projektor automaticky uloží nová nastavení.

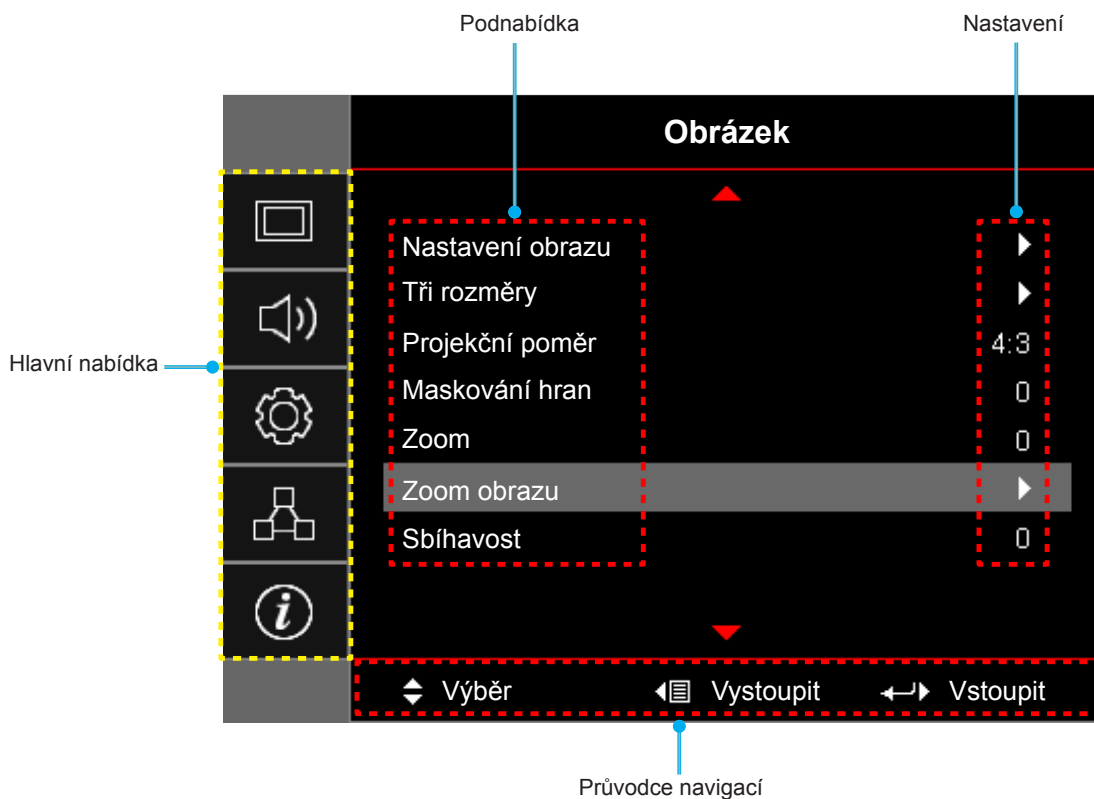

POUŽÍVÁNÍ PROJEKTORU













Strom nabídky OSD

Hlavní nabídka	Podnabídka	Podnabídka 2	Podnabídka 3	Podnabídka 4	Hodnoty		
Obrázek	Nastavení obrazu	Mód zobrazení [Data]			Prezentace		
					Jasný		
					Kino		
					Zvěř		
					sRGB		
					DICOM SIM.		
					Uživatel		
		Barva stěny [Data]			Tři rozměry		
					Vyp. [Výchozí]		
					Tabule		
					Světle žlutá		
					Světle zelená		
					Světle modrá		
					Růžová		
		Jas			Šedá		
		Kontrast			-50~50		
		Ostrost			-50~50		
		Barva			1~15		
		Zabarvení			-50~50		
		Gamma	Film				
			Video				
			Grafika				
			Standardní(2.2)				
			1.8				
			2.0				
		Nastavení barev	Shoda barev	Teplota barev [Datový model]	Barva	BrilliantColor™	1~10
							Teplé
							Standardní
							Chladné
		Nastavení barev	Shoda barev	Teplota barev [Datový model]	Barva		Studené
							R [Výchozí]
							G
							B
	C						
	Y						
	M						
	W						
			Odstín	-50~50 [Výchozí: 0]			
			Sytost barev	-50~50 [Výchozí: 0]			
			Úroveň	-50~50 [Výchozí: 0]			

POUŽÍVÁNÍ PROJEKTORU

Hlavní nabídka	Podnabídka	Podnabídka 2	Podnabídka 3	Podnabídka 4	Hodnoty	
Obrázek	Nastavení obrazu	Nastavení barev	Shoda barev	Vynulovat	Zrušit [Výchozí] Ano	
				Vystoupit		
			Přidat/ubrat RGB	Přidat červenou	-50~50	
				Přidat zelenou	-50~50	
				Přidat modrou	-50~50	
				Ubrat červenou	-50~50	
				Ubrat zelenou	-50~50	
				Ubrat modrou	-50~50	
				Vynulovat	Zrušit [Výchozí] Ano	
				Vystoupit		
				Barevný prostor [Není vstup HDMI]		Auto [Výchozí] RGB YUV
			Barevný prostor [Vstup HDMI]			Auto[Výchozí] RGB (0~255) RGB (16~235) YUV
					Úroveň bílé	0 ~ 31 (v závislosti na signálu)
				Úroveň černé	-5 ~ 5 (v závislosti na signálu)	
			IRE		0 7.5	
		Signál		Automatic	Vyp. Zap. [Výchozí]	
			Frekvence	-10 ~ 10 (v závislosti na signálu) [Výchozí: 0]		
			Fáze	0 ~ 31 [Výchozí: 0]		
			Horizont. pozice	-5 ~ 5 (v závislosti na signálu) [Výchozí: 0]		
			Vertikální pozice	-5 ~ 5 (v závislosti na signálu) [Výchozí: 0]		
		Mód jasu [Základna lampy - Data]		Jasný Eko Dynamic Eko+		
			Vynulovat			
			Tři rozměry	Režim 3D		Vyp. Linka DLP [Výchozí] IR

POUŽÍVÁNÍ PROJEKTORU

Hlavní nabídka	Podnabídka	Podnabídka 2	Podnabídka 3	Podnabídka 4	Hodnoty	
Obrázek	Tři rozměry	3D->2D			Tři rozměry [Výchozí]	
					L	
					R	
		Formát 3D				Auto [Výchozí]
						SBS
						Top and Bottom
						Frame Sequential
		Inverze 3D syn.				Zap.
						Vyp. [Výchozí]
		Projekční poměr				4:3
					16:9	
					16:10 [Modely WXGA / WUXGA]	
					LBX [s výjimkou modelů SVGA / XGA]	
					Nativní	
					Auto	
	Maskování hran				0~10 [Výchozí: 0]	
	Zoom				-5~25 [Výchozí: 0]	
	Zoom obrazu	H: 0; V: -50			[Výchozí: H: 0; V: 0]	
		H: -50; V: 0				
		H: 50; V: 0				
H: 0; V: 50						
H: -50; V: 0						
H: 0; V: -50						
H: 50; V: 0						
H: 0; V: 50						
Sbíhavost				-40 ~ 40 [Výchozí: 0]		
Zvuk	Ztlumit				Vyp.[Výchozí]	
					Zap.	
	Hlasitost					0-10 [Výchozí: 5]
		Vstup zvuku	HDMI 1 / MHL			Audio 1 / Audio 2 / Výchozí [Výchozí]
			HDMI 2			Audio 1 / Audio 2 / Výchozí [Výchozí]
			VGA			Audio 1 / Audio 2 [Výchozí v závislosti na konektoru]
	Video				Audio 1 / Audio 2 [Výchozí v závislosti na konektoru]	
Audio výstup (Pohotovostní)					Vyp. [Výchozí]	
					Zap. (X416/W416/EH416/WU416)	
Nastavení	Projekce				Front  [Výchozí]	
					Zadní 	
					Strop-nahore 	
					Vzadu-nahore 	

POUŽÍVÁNÍ PROJEKTORU

Hlavní nabídka	Podnabídka	Podnabídka 2	Podnabídka 3	Podnabídka 4	Hodnoty		
Nastavení	Typ obrazovky	[Modely WXGA / WUXGA]			16:9		
					16:10 [Výchozí]		
	Nastavení lampy	Lampa - upozornění			Vyp.		
					Zap. [Výchozí]		
		Vynulování lampy			Zrušit [Výchozí]		
					Ano		
	Nastavení filtru	Filter Usage Hours				(pouze pro čtení)	
		Optional Filter Installed				Ano	
						Ne	
		Filter Reminder					Vyp.
							300hr
							500hr [Výchozí]
							800hr
					1000hr		
	Filter Reset				Zrušit [Výchozí]		
						Ano	
	Nastavení napájení	Přímé zapínání				Vyp. [Výchozí]	
						Zap.	
		Signál zapnutí*					Vyp. [Default]
							Zap.
		Auto vypnutí (min)				0~180 (po 5 min.) [Výchozí: 20]	
		Časovač (min)					0 ~ 990 (po 30 min.) [Výchozí: 0]
			Vždy zapnuto				Ano
							Ne [Výchozí]
		Krátké shrnutí					Vyp. [Výchozí]
							Zap.
	Režim napájení (Pohotovostní)*					Aktivní	
						Eko [Výchozí]	
	USB Power					Vyp. [Výchozí]	
						Zap.	
						Auto	
	Bezdrátový					Vyp. [Výchozí]	
						Zap.	
	Zabezpečení	Zabezpečení				Vyp. [Výchozí]	
						Zap.	
		Bezpeč. časovač	Měsíc				0~12 [Výchozí: 0]
			Den				0~30 [Výchozí: 0]
			Hodina				0~24 [Výchozí: 0]
			Vystoupit				
	Změna hesla						





POUŽÍVÁNÍ PROJEKTORU

Hlavní nabídka	Podnabídka	Podnabídka 2	Podnabídka 3	Podnabídka 4	Hodnoty				
Nastavení	HDMI Link nastavení	HDMI Link			Vyp. [Výchozí]				
					Zap.				
		Včetně TV			Ne [Výchozí]				
					Ano				
		Power On Link*			Oboustranný				
					PJ->Device [Výchozí]				
		Power Off Link			Device -> PJ				
					Vyp. [Výchozí]				
		Testovací vzorek	Testovací vzorek				Zap.		
							Green Grid		
						Magenta Grid			
						White Grid			
						Bílý			
						Vyp. [Výchozí]			
	Dálkové nastavení [podle dálk. ovladače]	IR Funkce				Zap. [Výchozí]			
						Vyp.			
		Uživatel 1					HDMI 2 [Výchozí]		
							Testovací vzorek		
							LAN		
							Jas		
							Kontrast		
							Časovač		
							Shoda barev		
							Teplota barev		
							Gamma		
							Projekce		
							Nastavení lampy		
							Zoom		
							Blokováno		
							MHL		
				Uživatel 2					HDMI 2
									Testovací vzorek
									LAN
									Jas
							Kontrast		
							Časovač		
							Shoda barev		
							Teplota barev		
							Gamma		
							Projekce		
							Nastavení lampy		
							Zoom		
				Blokováno					
				MHL [Výchozí]					

POUŽÍVÁNÍ PROJEKTORU

Hlavní nabídka	Podnabídka	Podnabídka 2	Podnabídka 3	Podnabídka 4	Hodnoty	
Nastavení	Dálkové nastavení [podle dálk. ovladače]	Uživatel 3			HDMI 2	
					Testovací vzorek	
					LAN	
					Jas	
					Kontrast	
					Časovač [Výchozí]	
					Shoda barev	
					Teplota barev	
					Gamma	
					Projekce	
					Nastavení lampy	
					Zoom	
					Blokováno	
					MHL	
		ID projektoru				00~99
		Options	Jazyk			English [Výchozí]
					Deutsch	
					Français	
					Italiano	
					Español	
					Português	
					Polski	
					Nederlands	
					Svenska	
					Norsk/Dansk	
					Suomi	
					ελληνικά	
					繁體中文	
					简体中文	
					日本語	
					한국어	
					Русский	
					Magyar	
					Čeština	
					عربي	
					ไทย	
					Türkçe	
					فارسی	
					Tiếng Việt	
				Bahasa Indonesia		
		Română				
		Slovenčina				

POUŽÍVÁNÍ PROJEKTORU

Hlavní nabídka	Podnabídka	Podnabídka 2	Podnabídka 3	Podnabídka 4	Hodnoty	
Nastavení	Options	Skruté titulky			CC1	
					CC2	
					Vyp. [Výchozí]	
		Menu Settings	Umístění menu			Vlevo nahoře 
						Vpravo nahoře 
						Střed  [Výchozí]
						Vlevo dole 
					Vpravo dole 	
			Menu časovače			Vyp.
						5 sec
					10 sec [Výchozí]	
		Vstupní zdroj				HDMI 1 / MHL
						HDMI 2
						VGA
						Video
		Název vstupu	HDMI 1 / MHL			Výchozí [Výchozí]
						Vlastní
			HDMI 2			Výchozí [Výchozí]
						Vlastní
			VGA			Výchozí [Výchozí]
						Vlastní
			Video			Výchozí [Výchozí]
						Vlastní
		Velká nadm. výška				Vyp. [Výchozí]
						Zap.
		Mód zobrazení uzamčen				Vyp. [Výchozí]
						Zap.
		Zámek klávesnice				Vyp. [Výchozí]
						Zap.
		Skrýt informace				Vyp. [Výchozí]
						Zap.
		Logo				Výchozí [Výchozí]
						Neutrální
						Uživatel
		Zachycení obrazovky				Zrušit [Výchozí]
						Ano
		Barva pozadí				Žádný [Výchozí]
						Modrý
						Červený
						Zelený
						Šedá
						Logo

POUŽÍVÁNÍ PROJEKTORU

Hlavní nabídka	Podnabídka	Podnabídka 2	Podnabídka 3	Podnabídka 4	Hodnoty
Nastavení	Vynulovat (Reset)	Resetovat OSD			Zrušit [Výchozí] Ano
		Obnovit výchozí			Zrušit [Výchozí] Ano
Sítě	LAN	Stav sítě			(pouze pro čtení)
		MAC Address			(pouze pro čtení)
		DHCP			Vyp. [Výchozí]
					Zap.
		Adresa IP			192.168.0.100 [Výchozí]
		Maska podsítě			255.255.255.0 [Výchozí]
		Brána			192.168.0.254 [Výchozí]
		DNS			192.168.0.51 [Výchozí]
	Vynulovat				
	Control	Crestron			Vyp. Zap. [Výchozí] POZNÁMKA: Port 41794.
		Extron			Vyp. Zap. [Výchozí] POZNÁMKA: Port 2023.
		PJ Link			Vyp. Zap. [Výchozí] POZNÁMKA: Port 4352
		AMX Device Discovery			Vyp. Zap. [Výchozí] POZNÁMKA: Port 9131
Telnet			Vyp. Zap. [Výchozí] POZNÁMKA: Port 23		
HTTP			Vyp. Zap. [Výchozí] POZNÁMKA: Port 80		

POUŽÍVÁNÍ PROJEKTORU

Hlavní nabídka	Podnabídka	Podnabídka 2	Podnabídka 3	Podnabídka 4	Hodnoty	
Informace	Regulační					
	Seriové číslo					
	Source					
	Rozlišení				00x00	
	Refresh Rate				0,00Hz	
	Mód zobrazení					
	Režim napájení (Pohotovostní)					
	Životnost lampy	Jasný			0 hr	
		Eko			0 hr	
		Dynamic			0 hr	
		Eko+			0 hr	
		Celkem				
	Stav sítě					
	Adresa IP					
	ID projektoru				00~99	
	Filter Usage Hours					
	Mód jasu					
FW Version	System					
	LAN					
	MCU					

Poznámka:

- Pokud je položka *Signál* nastavena na *Automatic*, položky *Fáze* a *Frekvence* jsou skryté. Pokud je položka *Signál* nastavena na konkrétní vstupní zdroj, uživateli se zobrazí položky *Fáze* a *Frekvence* pro ruční vyladění a uložení nastavení.
- Po provedení změn funkce *IR Funkce*, *Projekce* nebo *Zámek klávesnice* se na obrazovce zobrazí zpráva s potvrzením. Výběrem *Ano* uložte nastavení.
- Každý mód zobrazení lze upravit a upravenou hodnotu uložit.
- *Volitelná funkce závisí na modelu a regionu.

Nabídka nastavení zobrazení obrazu

Mód zobrazení (pouze režim Data)

Zde je mnoho firemních předvoleb optimalizovaných na různé typy obrazu.

- **Prezentace:** Tento režim je nejvhodnější pro prezentace PowerPoint, když je projektor připojen k počítači.
- **Jasný:** Maximální jas z PC vstupu.
- **Kino:** Tento režim vyberte pro domácí kino.
- **Zvěř:** Tento režim vyberte pro zvýšení jasu a doby odezvy pro hraní videoher.
- **sRGB:** Standardizované přesné barvy.
- **DICOM SIM.:** V tomto režimu lze promítat černobílé lékařské materiály, například rentgenové snímky, MRI atd.
- **Uživatel:** Slouží k uložení nastavení uživatele.

POUŽÍVÁNÍ PROJEKTORU

- **Tři rozměry:** Aby bylo možné sledovat 3D obsah, použijte 3D brýle. Zkontrolujte, zda je váš počítač/ mobilní zařízení vybaveno grafickou kartou se čtyřnásobnou vyrovnávací pamětí s výstupním signálem 120 Hz a zda je nainstalován přehrávač 3D obsahu.

Barva stěny (pouze režim Data)

Tato funkce slouží k dosažení optimalizovaného obrazu na ploše podle barvy stěny. Vyberte z možností Vyp., Tabule, Světle žlutá, Světle zelená, Světle modrá, Růžová a Šedá.

Jas

Slouží k nastavení jasu obrazu.

Kontrast

Kontrast reguluje stupeň odlišnosti mezi nejsvětlejší a nejtmařejší částí obrazu.

Ostrost

Slouží k nastavení ostrosti obrazu.

Barva

Slouží k nastavení obrazu videa z černobílé až po zcela sytou barvu.

Zabarvení

Slouží k nastavení barevné rovnováhy červené a zelené.

Gamma

Nastavte typ gama křivky. Po dokončení počátečního nastavení a jemného vyladění optimalizujte výstup vašeho obrazu pomocí kroků Nastavení gamma.

- **Film:** Pro domácí kino.
- **Video:** Pro zdroj videa nebo TV.
- **Grafika:** Pro zdroj PC / foto.
- **Standardní(2.2):** Pro standardizované nastavení.
- **1.8/ 2.0/ 2.4:** Pro konkrétní zdroj PC / foto.

Nastavení barev

Nakonfigurujte nastavení barev.

- **BrilliantColor™:** Tato nastavitelná položka používá nový barvu zpracovávající algoritmus a vylepšení, která umožňují vyšší jas a zároveň poskytují věrné, živější barvy obrazu.
- **Teplota barev (pouze režim Data):** Vyberte teplotu barev z možností Teplé, Standardní, Chladné nebo Studené.
- **Shoda barev:** Vyberte následující možnosti:
 - Barva: Upravte červený (R), zelený (G), modrý (B), azurový (C), žlutý (Y), fialový (M) a bílý (W) úroveň obrazu.
 - Odstín: Slouží k nastavení barevné rovnováhy červené a zelené.
 - Sytost barev: Slouží k nastavení obrazu videa z černobílé až po zcela sytou barvu.
 - Úroveň: Upravte jas obrazu.
 - Vynulovat: Slouží k obnovení výchozích továrních nastavení shody barev.
 - Vystoupit: Slouží k ukončení nabídky "Shoda barev".
- **Přidat/ubrat RGB:** Toto nastavení umožňuje konfigurovat jas (zesílení) a kontrast (důraz) obrazu.
 - Vynulovat: Slouží k obnovení výchozích továrních nastavení přidání/ubránění RGB.
 - Vystoupit: Slouží k ukončení nabídky "Přidat/ubrat RGB".
- **Barevný prostor (pouze jiný vstup kromě HDMI):** Vyberte vhodný typ barevné matrice z následujících možností: Auto, RGB, nebo YUV.

POUŽÍVÁNÍ PROJEKTORU

- **Barevný prostor (pouze vstup HDMI):** vyberte vhodný typ barevné matrice z následujících možností: Auto, RGB(0~255), RGB(16~235) a YUV.
- **Úroveň bílé:** Umožňuje uživateli upravit úroveň bílé vstupních videosignálů.
- **Úroveň černé:** Umožňuje uživateli upravit úroveň černé vstupních videosignálů.
- **IRE:** Umožňuje uživateli upravit hodnotu IRE vstupních videosignálů.
Poznámka: IRE je k dispozici pouze ve formátu videa NTSC.

Signál

Slouží k úpravám možností signálu.

- **Automatic:** Automaticky nakonfiguruje signál (položky Frekvence a Fáze jsou zobrazeny šedě). Pokud je deaktivovaná funkce Automaticky, zobrazí se položky Frekvence a Fáze pro ladění a uložení nastavení.
- **Frekvence:** Tato funkce mění obrazovou frekvenci tak, aby se shodovala s obrazovou (vertikální) frekvencí vaší počítačové grafické karty. Tuto funkci použijte pouze, pokud se zdá, že obraz svíle bliká.
- **Fáze:** Tato funkce synchronizuje časové signály zobrazení s grafickou kartou. Jestliže je obraz kolísavý nebo blikající, použijte tuto funkci k nápravě.
- **Horizont. pozice:** Adjust the horizontal positioning of the image.
- **Vertikální pozice:** Slouží k nastavení svíslé polohy obrazu.

Mód jasů (pro Lampa - Data)

Slouží k úpravě nastavení režimu jasu u lampových projektorů.

- **Jasný:** Volbou "Jasný" zvýšíte jas.
- **Eko:** Zvolte "Eko" ke ztlumení svítivosti projekční lampy, čímž se sníží její spotřeba energie a zvětšuje se životnost lampy.
- **Dynamic:** Volbou "Dynamic" bude výkon lampy projektoru ztlumen podle stupně jasu obsahu a příkon lampy se bude automaticky dynamicky přizpůsobovat mezi 100 a 30 %. Tímto způsobem se prodlouží životnost lampy.
- **Eko+:** Když je aktivován režim Eco+, je automaticky detekována úroveň jasu a značně se snižuje spotřeba lampy (až o 70 %) v době nečinnosti.

Vynulovat

Slouží k obnovení výchozí továrních nastavení barev.

Nabídka Obrázek 3D

Režim 3D

Tato položka slouží k deaktivaci funkce 3D nebo k výběru odpovídající funkce 3D.

- **Vyp.:** Výběrem "Vyp." vypnete režim 3D.
- **Linka DLP:** Touto volbou provedete optimální nastavení pro DLP 3D brýle.
- **IR:** Volbou "IR" nastavte optimální volby pro IR 3D brýle.

3D->2D

Tato volba umožňuje určit způsob zobrazení 3D obsahu na ploše.

- **Tři rozměry:** Zobrazí 3D signál.
- **L (Vlevo):** Zobrazí levý rámeček obsahu 3D.
- **R (Vpravo):** Zobrazí pravý rámeček obsahu 3D.

POUŽÍVÁNÍ PROJEKTORU

Formát 3D

Tato volba slouží k výběru vhodného obsahu ve 3D formátu.

- **Auto:** Při detekci identifikačního signálu 3D se automaticky zvolí Formát 3D.
- **SBS:** Zobrazí 3D signál ve formátu "Side-by-Side".
- **Top and Bottom:** Zobrazí 3D signál ve formátu "Top and Bottom".
- **Frame Sequential:** Zobrazí 3D signál ve formátu "Frame Sequential".

Inverze 3D syn.

Tato položka slouží k aktivaci / deaktivaci funkce Inverze 3D syn..

Nabídka poměru stran obrazu

Projekční poměr

Vyberte poměr stran zobrazeného obrazu z následujících možností:

- **4:3:** Tento formát je pro zdroje vstupu 4:3.
- **16:9:** Tento formát je určen pro zdroje vstupu 16:9, například HDTV a DVD signály pro širokouhrou TV.
- **16:10 (pouze pro modely WXGA a WUXGA):** Tento formát je určen pro vstupní zdroje 16:10, například širokouhlé notebooky.
- **LBX (vyjma modelů SVGA a XGA):** Tento formát je určen pro zdroje formátu pohlednice s poměrem stran jiným, než 16x9, a pokud používáte externí objektiv 16x9 k zobrazení poměru stran 2,35:1 při plném rozlišení.
- **Nativní:** Tento formát zobrazuje původní obraz bez jakékoli změny měřítká.
- **Auto:** Automaticky vybírá vhodný formát zobrazení.

Poznámka:

- *Podrobnosti o režimu LBX:*
 - *Některé disky DVD formátu pohlednice nejsou optimalizovány pro televizory 16x9. V takovém případě nebude obraz promítaný v režimu 16:9 vypadat správně. V tomto případě zkuste použít disk DVD zobrazit v režimu 4:3. Pokud obsah není ve formátu 4:3, budou okolo obrazu na obrazovce 16:9 zobrazeny černé pruhy. Pro tento typ obsahu můžete použít režim LBX, v kterém bude obraz vyplněn na obrazovku 16:9.*
 - *Pokud používáte externí anamorfní objektiv, tento LBX režim vám také umožní sledovat obsah 2,35:1 (včetně Anamorphic DVD a HDTV filmového zdroje), který podporuje anamorfní široký režim vylepšený pro displeje 16x9 v širokém obrazu 2,35:1. V tomto případě nebudou zobrazeny žádné černé okraje. Výkon lampy a svislé rozlišení jsou plně využity.*
- *Chcete-li použít super široký formát, postupujte podle následujících pokynů:*
 - a) *Nastavte poměr stran promítací plochy 2,0:1.*
 - b) *Vyberte formát "Super široký".*
 - c) *Upravte obraz projektoru tak, aby byl správně umístěn na plátně.*

POUŽÍVÁNÍ PROJEKTORU

Tabulka měřítka XGA:

Source	480i/p	576i/p	1080i/p	720p
4x3	Upravte měřítko na 1024x768.			
16x9	Upravte měřítko na 1024x576.			
Nativní	Žádná změna měřítka; obraz bude zobrazen v rozlišení vstupního zdroje.			
Auto	-Pokud je poměr stran zdroje 4:3, velikost typu obrazovky bude změněna na 1024x768. -Pokud je poměr stran zdroje 16:9, velikost typu obrazovky bude změněna na 1024x576. -Pokud je poměr stran zdroje 15:9, velikost typu obrazovky bude změněna na 1024x614. -Pokud je poměr stran zdroje 16:10, velikost typu obrazovky bude změněna na 1024x640.			

Pravidlo automatického mapování XGA:

Auto	Vstupní rozlišení		Automaticky/Měřítka	
	H-rozlišení	V-rozlišení	1024	768
4:3	640	480	1024	768
	800	600	1024	768
	1024	768	1024	768
	1600	1200	1024	768
Širokoúhlý notebook	1280	720	1024	576
	1280	768	1024	614
	1280	800	1024	640
SDTV	720	576	1024	576
	720	480	1024	576
HDTV	1280	720	1024	576
	1920	1080	1024	576

Tabulka měřítka WXGA (typ obrazovky 16x10):

Poznámka:

- Podporovaný typ obrazovky 16:9 (1280x720), 16:10 (1280x800).
- Když je typ obrazovky 16:9, formát 16x10 není k dispozici.
- Když je typ obrazovky 16:10, formát 16x9 není k dispozici.
- Vyberete-li automatickou volbu, potom se režim zobrazení bude měnit automaticky.

16:10 promítací plocha	480i/p	576i/p	1080i/p	720p	Počítač
4x3	Upravte měřítko na 1066x800.				
16x10	Upravte měřítko na 1280x800.				
LBX	Upravte měřítko na 1280x960 a potom dosáhnete centrálního zobrazení 1280x800.				
Nativní	Vystředěné mapování 1:1.		Zobrazení 1280x800 s mapováním 1:1.	1280x720 na střed.	Vystředěné mapování 1:1.
Auto	-Vstupní zdroj bude přizpůsoben na plochu zobrazení 1280x800 a bude zachován jeho původní poměr stran. -Pokud je poměr stran zdroje 4:3, velikost typu obrazovky bude změněna na 1066x800. -Pokud je poměr stran zdroje 16:9, velikost typ obrazovky bude změněna na 1280x720. -Pokud je poměr stran zdroje 15:9, velikost typ obrazovky bude změněna na 1280x768. -Pokud je poměr stran zdroje 16:10, velikost typ obrazovky bude změněna na 1280x800.				

POUŽÍVÁNÍ PROJEKTORU

Pravidlo automatického mapování WXGA (typ obrazovky 16x10):

Auto	Vstupní rozlišení		Automaticky/Měřítko	
	H-rozlišení	V-rozlišení	1280	800
4:3	640	480	1066	800
	800	600	1066	800
	1024	768	1066	800
	1280	1024	1066	800
	1400	1050	1066	800
	1600	1200	1066	800
Širokoúhlý notebook	1280	720	1280	720
	1280	768	1280	768
	1280	800	1280	800
SDTV	720	576	1280	720
	720	480	1280	720
HDTV	1280	720	1280	720
	1920	1080	1280	720

Tabulka měřítka WXGA (typ obrazovky 16x9):

16:9 promítací plocha	480i/p	576i/p	1080i/p	720p	Počítač
4x3	Upravte měřítko na 960x720.				
16x9	Upravte měřítko na 1280x720.				
LBX	Upravte měřítko na 1280x960 a potom dosáhněte centrálního zobrazení 1280x720.				
Nativní	Vystředěné mapování 1:1.		Zobrazení 1280x720 s mapováním 1:1.	1280x720 na střed.	Vystředěné mapování 1:1.
Auto	-Při výběru tohoto formátu se automaticky nastaví typ obrazovky 16:9 (1280x720). -Pokud je poměr stran zdroje 4:3, velikost typ obrazovky bude změněna na 960x720. -Pokud je poměr stran zdroje 16:9, velikost typ obrazovky bude změněna na 1280x720. -Pokud je poměr stran zdroje 15:9, velikost typ obrazovky bude změněna na 1200x720. -Pokud je poměr stran zdroje 16:10, velikost typ obrazovky bude změněna na 1152x720.				

POUŽÍVÁNÍ PROJEKTORU

Pravidlo automatického mapování WXGA (typ obrazovky 16x9):

Auto	Vstupní rozlišení		Automaticky/Měřítko	
	H-rozlišení	V-rozlišení	1280	720
4:3	640	480	960	720
	800	600	960	720
	1024	768	960	720
	1280	1024	960	720
	1400	1050	960	720
	1600	1200	960	720
Širokoúhlý notebook	1280	720	1280	720
	1280	768	1200	720
	1280	800	1152	720
SDTV	720	576	1280	720
	720	480	1280	720
HDTV	1280	720	1280	720
	1920	1080	1280	720

Tabulka měřítka 1080p:

16:9 promítací plocha	480i/p	576i/p	1080i/p	720p	Počítač
4x3	Upravte měřítko na 1440x1080.				
16x9	Upravte měřítko na 1920x1080.				
LBX	Upravte měřítko na 1920x1440 a potom dosáhněte centrálního zobrazení 1920x1080.				
Nativní	Vystředěné mapování 1:1. Žádná změna měřítka; obraz bude zobrazen v rozlišení vstupního zdroje.				
Auto	-Při výběru tohoto formátu se automaticky nastaví typ obrazovky 16:9 (1920x1080). -Pokud je poměr stran zdroje 4:3, velikost typ obrazovky bude změněna na 1440x1080. -Pokud je poměr stran zdroje 16:9, velikost typ obrazovky bude změněna na 1920x1080. -Pokud je poměr stran zdroje 16:10, typ obrazovky bude změněn na 1920x1200 a bude oříznut na plochu 1920x1080.				

Pravidlo automatického mapování 1080P:

Auto	Vstupní rozlišení		Automaticky/Měřítko	
	H-rozlišení	V-rozlišení	1920	1080
4:3	640	480	1440	1080
	800	600	1440	1080
	1024	768	1440	1080
	1280	1024	1440	1080
	1400	1050	1440	1080
	1600	1200	1440	1080
Širokoúhlý notebook	1280	720	1920	1080
	1280	768	1800	1080
	1280	800	1728	1080
SDTV	720	576	1350	1080
	720	480	1620	1080
HDTV	1280	720	1920	1080
	1920	1080	1920	1080

POUŽÍVÁNÍ PROJEKTORU

Tabulka měřítko WUXGA pro 1920x1200 DMD (typ obrazu 16x10):

Poznámka:

- Podporovaný typ obrazu 16:10 (1920x1200), 16:9 (1920x1080).
- Když je typ obrazovky 16:9, formát 16x10 není k dispozici.
- Když je typ obrazovky 16:10, formát 16x9 není k dispozici.
- Vyberete-li automatickou volbu, potom se režim zobrazení bude měnit automaticky.

16:10 promítací plocha	480i/p	576i/p	1080i/p	720p	Počítač
4x3	Upravte měřítko na 1600x1200.				
16x9	Upravte měřítko na 1920x1080.				
16x10	Upravte měřítko na 1920x1200.				
LBX	Upravte měřítko na 1920x1440 a potom dosáhněte centrálního zobrazení 1920x1200.				
Nativní	Vystředěné mapování 1:1. Žádná změna měřítko; obraz bude zobrazen v rozlišení vstupního zdroje.				
Auto	-Při výběru tohoto formátu se automaticky nastaví typ obrazovky 16:10 (1920x1200). -Pokud je poměr stran zdroje 4:3, velikost typu obrazovky bude změněna na 1600x1200. -Pokud je poměr stran zdroje 16:9, velikost typ obrazovky bude změněna na 1920x1080. -Pokud je poměr stran zdroje 16:10, velikost typ obrazovky bude změněna na 1920x1200.				

Pravidlo automatického mapování WUXGA (typ obrazovky 16x10):

Auto	Vstupní rozlišení		Automaticky/Měřítko	
	H-rozlišení	V-rozlišení	1920	1200
4:3	640	480	1600	1200
	800	600	1600	1200
	1024	768	1600	1200
	1280	1024	1600	1200
	1400	1050	1600	1200
	1600	1200	1600	1200
Širokoúhlý notebook	1280	720	1920	1080
	1280	768	1920	1152
	1280	800	1920	1200
SDTV	720	576	1350	1080
	720	480	1620	1080
HDTV	1280	720	1920	1080
	1920	1080	1920	1080

POUŽÍVÁNÍ PROJEKTORU

Tabulka měřítko WUXGA pro 1920x1200 DMD (typ obrazu 16x9):

16:9 promítací plocha	480i/p	576i/p	1080i/p	720p	Počítač
4x3	Upravte měřítko na 1440x1080.				
16x9	Upravte měřítko na 1920x1080.				
LBX	Upravte měřítko na 1920x1440 a potom dosáhněte centrálního zobrazení 1920x1080.				
Nativní	Vystředěné mapování 1:1. Žádná změna měřítko; obraz bude zobrazen v rozlišení vstupního zdroje.				
Auto	-Při výběru tohoto formátu se automaticky nastaví typ obrazovky 16:9 (1920x1080). -Pokud je poměr stran zdroje 4:3, velikost typu obrazovky bude změněna na 1440x1080. -Pokud je poměr stran zdroje 16:9, velikost typu obrazovky bude změněna na 1920x1080. -Pokud je poměr stran zdroje 16:10, typ obrazovky bude změněn na 1920x1200 a bude oříznut na plochu 1920x1080.				

Pravidlo automatického mapování WUXGA (typ obrazovky 16x9):

Auto	Vstupní rozlišení		Automaticky/Měřítko	
	H-rozlišení	V-rozlišení	1920	1080
4:3	640	480	1440	1080
	800	600	1440	1080
	1024	768	1440	1080
	1280	1024	1440	1080
	1400	1050	1440	1080
	1600	1200	1440	1080
Širokoúhlý notebook	1280	720	1920	1080
	1280	768	1800	1080
	1280	800	1728	1080
SDTV	720	576	1350	1080
	720	480	1620	1080
HDTV	1280	720	1920	1080
	1920	1080	1920	1080

Nabídka Zobrazení - Maskování hran

Maskování hran

Tato funkce slouží k odstranění šumu zavedeného dekódováním na okraji obrazu.

Nabídka Zobrazení - Zoom

Zoom

Slouží ke zmenšení nebo zvětšení obrazu na promítací ploše.

Nabídka Zobrazení - Posun obrazu

Zoom obrazu

Slouží k úpravě polohy promítaného obrazu ve vodorovné (H) nebo svislé (V) rovině.

POUŽÍVÁNÍ PROJEKTORU

Nabídka Zobrazení - Sbíhavost

Sbíhavost

Upravuje zkreslení obrazu způsobené nakloněním projektoru.

Nabídka Zvuk - Ztlumit

Ztlumit

Tato volba slouží k dočasnému vypnutí zvuku.

- **Zap.:** Funkci zapněte volbou “Zap.”.
- **Vyp.:** Funkci vypněte volbou “Vyp.”.

Poznámka: Funkce “Ztlumit” ovlivňuje hlasitost vnitřního i vnějšího reproduktoru.

Nabídka Zvuk - Hlasitost

Hlasitost

Slouží k úpravě hlasitosti.

Nabídka Vstup zvuku

Vstup zvuku

Výchozí nastavení zvuku jsou na bočním panelu projektoru. Tato volba umožňuje znovu přiřadit dostupný vstup zvuku k vybranému zdroji obrazu.

Nabídka Audio výstup (Pohotovostní)

Audio výstup (Pohotovostní)

Výběrem “Zap.” nebo “Vyp.” zapnete nebo vypnete zvuk, když je lampa vypnutá.

Nabídka Nastavení - Projekce

Projekce

Slouží k výběr upřednostňované projekce mezi vpředu, vzadu, strop-nahoře a vzadu-nahoře.

Nabídka Nastavení - Typ obrazovky

Typ obrazovky (pouze pro modely WXGA a WUXGA)

Zvolte typ obrazovky 16:9 a 16:10.

Nabídka Nastavení - Nastavení lampy

Lampa - upozornění

Zvolte tuto možnost pro zobrazení nebo skrytí varovné zprávy v případě, že je zobrazena hláška o výměně lampy. Toto hlášení se objeví 30 hodin před navrhovaným časem pro výměnu lampy.

Vynulování lampy

Resetuje počítadlo životnosti lampy po výměně.

POUŽÍVÁNÍ PROJEKTORU

Nabídka Nastavení - Nastavení filtru

Filter Usage Hours

Zobrazí počet hodin filtru.

Optional Filter Installed

Provedte nastavení zprávy s varováním.

- **Ano:** Zobrazí varování po 500 hodinách používání.

Poznámka: „Filter Usage Hours / Filter Reminder / Filter Reset“ se zobrazí, pouze když “Optional Filter Installed” je “Ano”.

- **Ne:** Vypnutí varování.

Filter Reminder

Zvolte tuto možnost pro zobrazení nebo skrytí varovné zprávy v případě, že je zobrazena zpráva o výměně filtru. K dispozici jsou možnosti 300hr, 500hr, 800hr a 1000hr.

Filter Reset

Po výměně nebo čištění prachového filtru vynulujte počítadlo hodin prachového filtru.

Nabídka Nastavení - Nastavení napájení

Přímé zapínání

Volbou “Zap.” aktivujte režim Přímé zapínání. Projektor se automaticky zapne po připojení k napájení, bez nutnosti stisknout tlačítko “Napájecí” na klávesnici projektoru nebo na dálkovém ovladači.

Signál zapnutí*

Volbou “Zap.” aktivujte režim Signál zapnutí. Projektor se automaticky zapne když je rozpoznán signál, bez nutnosti stisknout tlačítko “Napájecí” na klávesnici projektoru nebo na dálkovém ovladači.

Poznámka:

- *Pokud je možnost “Signál zapnutí” nastavena na “Zap.”, spotřeba energie v pohotovostním režimu projektoru bude přes 3 W.*
- **Volitelná funkce závisí na modelu a regionu.*

Auto vypnutí (min)

Nastavte časový interval, po kterém dojde k vypnutí projektoru. Časovač začne odpočítávat čas od momentu, kdy dojde k přerušení signálu. Po uběhnutí nastaveného časového intervalu (v minutách) se projektor sám vypne.

Časovač (min)

Slouží ke konfiguraci časovače.

- **Časovač (min):** Nastavte časový interval, po kterém dojde k vypnutí projektoru. Časovač začne odpočítávat s nebo bez signálu odeslaného do projektoru. Po uběhnutí nastaveného časového intervalu (v minutách) se projektor sám vypne.

Poznámka: Časovač se nuluje pro každém vypnutí napájení projektoru.

- **Vždy zapnuto:** Slouží k nastavení časovače tak, aby byl vždy zapnutý nebo vypnutý.

Krátké shrnutí

Provedte nastavení rychlého obnovení.

- **Zap.:** Dojde-li k náhodnému vypnutí projektoru, tato funkce umožňuje ihned obnovit napájení projektoru do 100 sekund od vypnutí.
- **Vyp.:** Když uživatel vypne projektor, po 10 sekundách začne ventilátor chladit systém.

POUŽÍVÁNÍ PROJEKTORU

Režim napájení (Pohotovostní)*

Provedte nastavení režimu napájení.

- **Aktivní:** Volbou “Aktivní” se vrátíte do normálního pohotovostního režimu.
- **Eko:** Volbou “Eko” dále ušetříte rozptýl energie <0,5W.

Poznámka:

- *Pokud je volba “Signál zapnutí*” nastavena na “Zap.” nebo pokud je volba “Audio výstup (Pohotovostní)” nastavena na “Zap.”, spotřeba energie v pohotovostním režimu projektoru bude přes 3 W.*
- *Pokud je funkce “Signál zapnutí” zapnutá, ventilátory poběží v aktivním pohotovostním režimu.*
- **Volitelná funkce závisí na modelu a regionu.*

USB Power

Provedte nastavení režimu napájení USB.

- **Vyp.:** Volbou “Vyp.” vypnete režim napájení USB.
- **Zap.:** Volbou “Zap.” vypnete režim napájení USB.
- **Auto:** Volbou “Auto” nastavíte automatický režim napájení USB.

Bezdrátový

Provedte nastavení bezdrátového režimu.

- **Vyp.:** Volbou “Vyp.” deaktivujete bezdrátový režim.
- **Zap.:** Volbou “Zap.” aktivujete bezdrátový režim.

Nabídka Nastavení Zabezpečení

Zabezpečení

Aktivací této funkce se před použitím projektoru zobrazí výzva k zadání hesla.

Bezpeč. časovač

Může nastavit časovou (Měsíc/Den/Hodina) funkci na počet hodin, během kterých lze projektor používat. Jakmile nastavený čas uplyne, budete opět požádáni o zadání hesla.

Změna hesla

Slouží k nastavení nebo změně hesla, které je vyžadováno při zapnutí projektoru.

Nabídka Nastavení - HDMI Link nastavení

Poznámka:

- *Když připojíte zařízení kompatibilní s HDMI CEC k projektoru kabely HDMI, můžete je ovládat na stejném stavu zapnutí nebo vypnutí napájení pomocí funkce HDMI Link v nabídce OSD projektoru. To umožňuje zapínat nebo vypínat jedno nebo více zařízení ve skupině prostřednictvím funkce HDMI Link. V typické konfiguraci může být váš DVD přehrávač připojen k projektoru prostřednictvím zesilovače nebo systému domácího kina.*

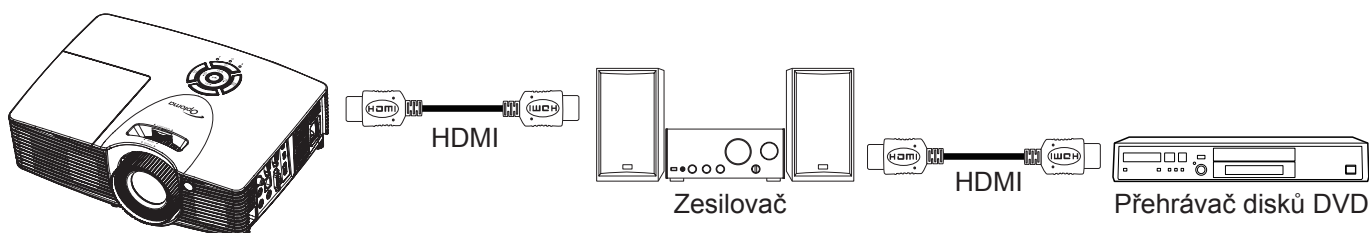

POUŽÍVÁNÍ PROJEKTORU

HDMI Link

Slouží k aktivaci/deaktivaci funkce HDMI Link. Volby Včetně TV, Power on Link a Power off Link budou k dispozici pouze při nastavení "Zap."

Včetně TV

Chcete-li, aby se TV a projektor vypínaly automaticky současně, nastavte na možnost "Ano". Chcete-li zabránit, aby se obě zařízení vypnula současně, změňte nastavení na "Ne".

Power On Link*

Příkaz CEC zapnutí. Vyberte některou z následujících možností:

- **Oboustranný:** Projektor a zařízení CEC budou zapnuty současně.
- **PJ->Device:** Zařízení CEC bude zapnuto až po zapnutí projektoru.
- **Device -> PJ:** Projektor se zapne až po zapnutí zařízení CEC.

Poznámka: *Volitelná funkce závisí na modelu a regionu.

Power Off Link

Povolením této funkce se HDMI Link a projektor automaticky vypnou současně.

Nabídka Nastavení - Testovací vzorek

Testovací vzorek

Slouží k výběru testovacího vzorku z možností zelená mřížka, purpurová mřížka, bílá mřížka nebo k vypnutí (vyp.) této funkce.

Nabídka Možnosti - Dálkové nastavení

IR Funkce

Proveďte nastavení IR funkce.

- **Zap.:** Vyberte "Zap.", projektor lze ovládat dálkovým ovladačem z předního nebo horního IR přijímače.
- **Vyp.:** Zvolte "Vyp.", projektor nelze ovládat dálkovým ovladačem z předního nebo horního IR přijímače. Výběrem možnosti "Vyp." bude možné používat klávesy klávesnice.

Uživatel 1/ Uživatel 2/ Uživatel 3

Slouží k přiřazení výchozí funkce pro Uživatel 1, Uživatel 2 nebo Uživatel 3 mezi HDMI 2, Testovací vzorek, LAN, Jas, Kontrast, Časovač, Shoda barev, Teplota barev, Gamma, Projekce, Nastavení lampy, Zoom, Blokováno a MHL.

Nabídka Nastavení - ID projektoru

ID projektoru

Definici ID lze nastavit nabídkou (rozsah 0 - 99) a umožňuje uživateli ovládat individuální projektor pomocí příkazu RS232.

Nabídka Nastavení - Možnosti

Jazyk

Zde lze vybírat jazyk nabídky OSD: angličtina, němčina, francouzština, italština, španělština, portugalština, polština, holandsština, švédština, norština/dánština, finština, řečtina, tradiční čínština, zjednodušená čínština, japonština, korejština, ruština, maďarština, čeština, arabština, thajština, turečtina, farsijština, vietnamština, indonéština, rumunština, slovenština.

Skryté titulky

Skryté titulky jsou textová verze zvukové stopy programu nebo další zobrazované informace. Pokud vstupní signál obsahuje skryté titulky, můžete tuto funkci zapnout a sledovat kanály. K dispozici jsou možnosti "Vyp.", "CC1" a "CC2".

POUŽÍVÁNÍ PROJEKTORU

Menu Settings

Slouží k nastavení umístění nabídky na ploše a ke konfiguraci nastavení časovače nabídky.

- **Umístění menu:** Vyberte umístění nabídky na promítací ploše.
- **Menu časovače:** Nastavte délku zobrazení nabídky OSD na promítací ploše.

Vstupní zdroj

Slouží k výběru zdroje vstupu HDMI 1 / MHL, HDMI 2, VGA a Video.

Název vstupu

Slouží k přejmenování funkce vstupu pro snadnější identifikaci. K dispozici jsou možnosti HDMI 1 / MHL, HDMI 2, VGA a Video.

Velká nadm. výška

Když je vybrána možnost "Zap.", ventilátory se budou otáčet rychleji. Tato funkce je vhodná ve vyšších nadmořských výškách, kde je řídký vzduch.

Mód zobrazení uzamčen

Volbou "Zap." nebo "Vyp." zamkněte nebo odemkněte nastavení režimu zobrazení.

Zámek klávesnice

Když je funkce zámek klávesnice nastavena na "Zap.", klávesnice bude zamknutá. Projektor lze ovšem ovládat dálkovým ovladačem. Výběrem možnosti "Vyp." nebo stisknutím a podržením tlačítka  na klávesnici 7 sekund bude možné znovu používat klávesnici.

Skrýt informace

Aktivací této funkce se skryje zpráva s informacemi.

- **Zap.:** Volbou "Zap." skryjete zprávy s informacemi.
- **Vyp.:** Volbou "Vyp." zobrazíte hlášení o "hledání".

Logo

Tato funkce slouží k nastavení požadované úvodní obrazovky. Provedené změny se projeví při příštím zapnutí projektoru.

- **Výchozí:** Výchozí úvodní obrazovka.
- **Neutrální:** Na úvodní obrazovce se nezobrazí logo.
- **Uživatel:** Slouží k uložení obrázku z funkce "Zachycení obrazovky".

Zachycení obrazovky

Pomocí zachytíte aktuálně promítaný obraz.

Poznámka:

- *Aby bylo zachycení loga úspěšné, obrázek nesmí překračovat nativní rozlišení projektoru. Pokud se logo přesto nedaří zachytit, zkuste použít obrázek s méně detaily.*
- *Tato funkce je určena výhradně pro zachytávání log a nikoli pro zachytávání obrázků o velkém měřítku.*

Barva pozadí

Touto funkcí nastavíte zobrazení modré, červené, zelené nebo šedé barvy, žádné barvy nebo obrazovky s logem, když není k dispozici žádný signál.

Nabídka Nastavení - Resetova vše

Vynulovat

- **Resetovat OSD:** Slouží k obnovení výchozí továrních nastavení nastavení OSD.
- **Obnovit výchozí:** Slouží k obnovení výchozích továrních nastavení nabídky Nastavení.

POUŽÍVÁNÍ PROJEKTORU

Nabídka Network LAN

Stav sítě

Zobrazí stav síťového připojení (pouze pro čtení).

MAC Address

Zobrazí adresu MAC (pouze pro čtení).

DHCP

Tato možnost slouží k aktivaci nebo deaktivaci funkce DHCP.

- **Zap.:** Projektor automaticky získá adresu IP z vaší sítě.
- **Vyp.:** Slouží k ruční konfiguraci adresy IP, masky podsítě, brány a DNS.

Poznámka: Po ukončení nabídky OSD budou automaticky použity zadané hodnoty.

Adresa IP

Zobrazí adresu IP.

Maska podsítě

Zobrazí číselnou masku podsítě.

Brána

Zobrazí výchozí bránu sítě připojené k projektoru.

DNS

Zobrazí číslo DNS.

Ovládání projektoru prostřednictvím webového prohlížeče

1. Nastavení volby DHCP na "Zap." v projektoru povolíte serveru DHCP, aby automaticky přiřadil adresu IP.
2. Spustíte webový prohlížeč ve vašem počítači a zadejte adresu IP projektoru („Síť > LAN > Adresa IP“).
3. Zadejte uživatelské jméno a heslo a klikněte na tlačítko "Přihlášení".
Zobrazí se webové rozhraní konfigurace projektoru.

Poznámka:

- Výchozí uživatelské jméno a heslo je "admin".
- Postup uvedený v této části vychází z operačního systému Windows 7.

POUŽÍVÁNÍ PROJEKTORU

Přímé připojení počítače k projektoru*

1. V projektoru nastavte volbu DHCP na "Vyp."
2. Nakonfigurujte adresu IP, masku podsítě, bránu a DNS na projektoru („Sít' > LAN“).
3. V počítači otevřete stránku **Centrum síťových připojení a sdílení** a přiřadte počítači stejné síťové parametry, jaké jsou nastaveny v projektoru. Kliknutím na tlačítko "OK" uložíte parametry.

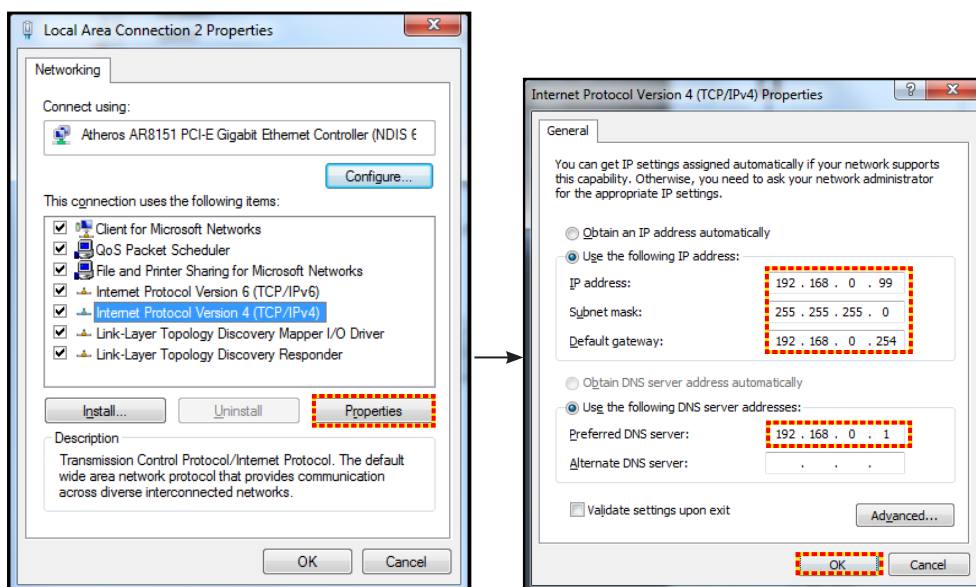

4. Spustíte webový prohlížeč ve vašem počítači a do adresního řádku zadejte adresu IP přiřazenou v kroku 3. Potom stisknete tlačítko "Enter".

Vynulovat

Obnoví všechny hodnoty parametrů sítě LAN.

Nabídka Network control

Crestron

Tuto funkci použijte k výběru síťové funkce (port: 41794).

Další informace najdete na webu <http://www.crestron.com> a www.crestron.com/getroomview.

Extron

Tuto funkci použijte k výběru síťové funkce (port: 2023).

PJ Link

Tuto funkci použijte k výběru síťové funkce (port: 4352).

AMX Device Discovery

Tuto funkci použijte k výběru síťové funkce (port: 9131).

Telnet

Tuto funkci použijte k výběru síťové funkce (port: 23).

HTTP

Tuto funkci použijte k výběru síťové funkce (port: 80).

POUŽÍVÁNÍ PROJEKTORU

Nabídka Nastavení Síť Control Settings

Funkce LAN RJ45

Pro jednoduchost a snadné ovládání tento projektor nabízí řadu síťových funkcí a funkcí vzdálené správy. Funkce LAN/RJ45 umožňuje ovládat funkce projektoru prostřednictvím sítě, například vzdálená správa: Zapnutí/vypnutí, nastavení jasu a kontrastu. Rovněž umožňuje zjišťovat informace o stavu projektoru, například: Zdroj videa, ztlumení zvuku atd.

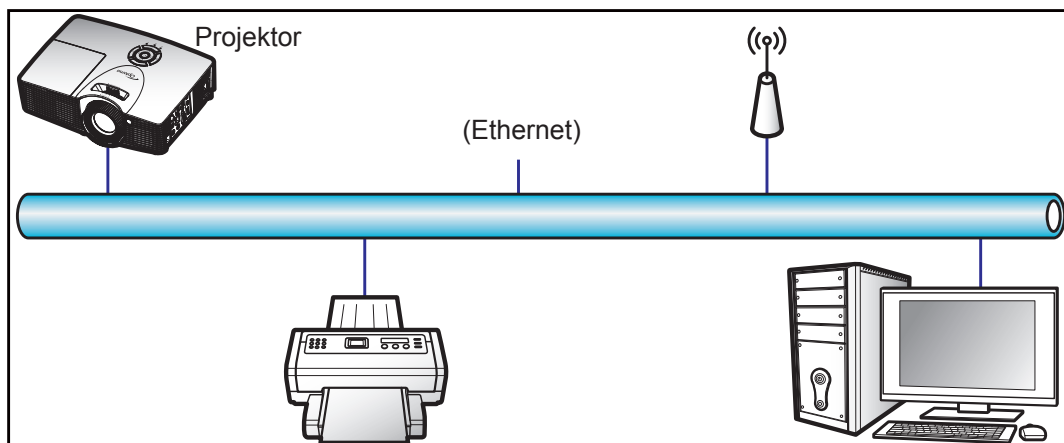

Terminálové funkce drátové místní sítě LAN

Tento projektor lze ovládat počítačem (notebookem) nebo jiným externím zařízením prostřednictvím portu LAN/RJ45 a kompatibilním s funkcemi Crestron / Extron / AMX (Device Discovery) / PJLink.

- Crestron je registrovaná ochranná známka společnosti Crestron Electronics, Inc. v USA.
- Extron je registrovaná ochranná známka společnosti Extron Electronics, Inc. v USA a dalších zemích.
- AMX je registrovaná ochranná známka společnosti AMX LLC v USA a dalších zemích.
- Značka PJLink je přihlášena k registraci jako obchodní známka a logo v Japonsku, USA a dalších zemích společností JBMIA.

Tento projektor podporuje specifikované příkazy ovladače Crestron Electronics a souvisejícího softwaru, například RoomView®.

<http://www.crestron.com/>

Tento projektor podporuje referenční přístroj(e) Extron.

<http://www.extron.com/>

Tento projektor podporuje AMX (Device Discovery).

<http://www.amx.com/>

Tento projektor podporuje všechny příkazy PJLink třídy 1 (verze 1.00).

<http://pjlink.jbmia.or.jp/english/>

Další podrobnosti o různých typech externích zařízení, která lze připojit k portu LAN/RJ45 a k dálkovému ovladači projektoru a také o souvisejících ovládacích příkazech, které podporují jednotlivá externí zařízení vám poskytne přímo technická podpora.

POUŽÍVÁNÍ PROJEKTORU

LAN RJ45

1. Připojte kabel RJ45 k portům RJ45 projektoru a počítače (notebooku).

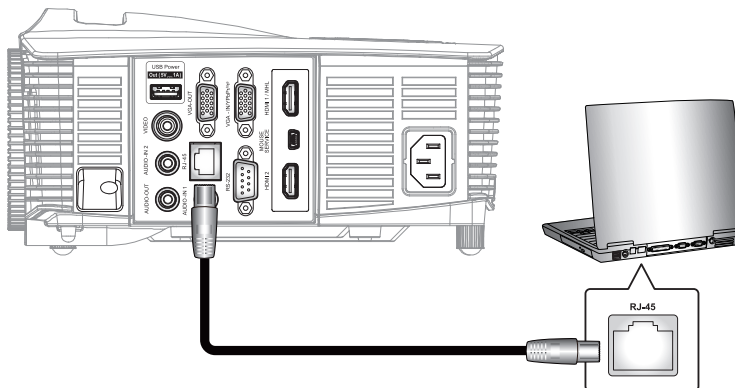

2. V počítači (notebooku) vyberte **Start > Ovládací panely > Síťová připojení**.

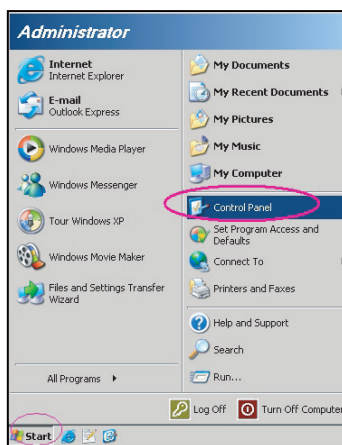

3. Klikněte pravým tlačítkem myši na položku **Připojení k místní síti** a vyberte položku **Vlastnosti**.

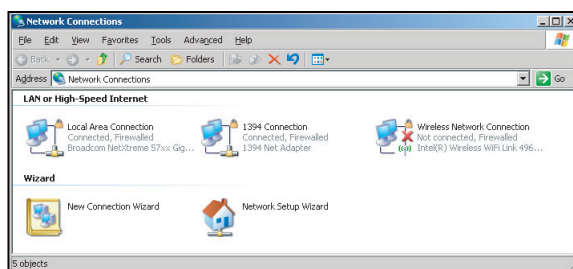

4. V okně **Vlastnosti** vyberte kartu **Obecné** a vyberte **Protokol sítě Internet (TCP/IP)**.

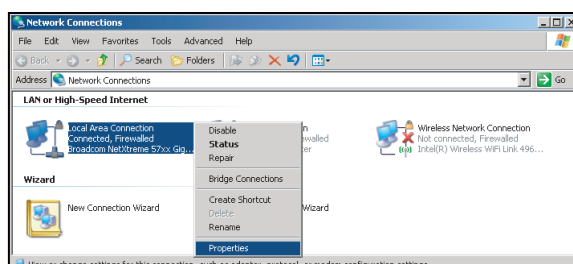

POUŽÍVÁNÍ PROJEKTORU

5. Klikněte na “Vlastnosti”.

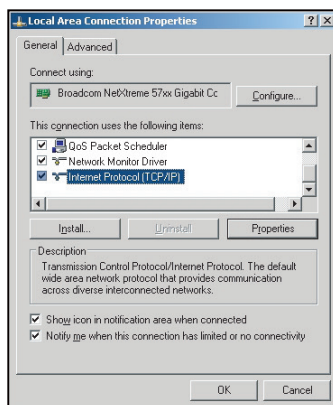

6. Zadejte adresu IP a masku podsítě a potom stiskněte “OK”.

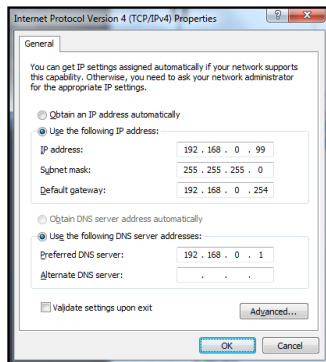

7. Stiskněte tlačítko “Menu” na projektoru.
8. V projektoru otevřete **Sít** > **LAN**.
9. Zadejte následující parametry připojení:
 - DHCP: Vyp.
 - Adresa IP: 192.168.0.100
 - Maska podsítě: 255.255.255.0
 - Brána: 192.168.0.254
 - DNS: 192.168.0.1
10. Stisknutím “Enter” potvrďte nastavení.
11. Spustěte nainstalovaný webový prohlížeč, například Microsoft Internet Explorer s přehrávačem Adobe Flash Player 9.0 nebo vyšším.
12. Do adresního řádku zadejte následující adresu IP projektoru: 192.168.0.100.



POUŽÍVÁNÍ PROJEKTORU

13. Stiskněte “Enter”.
Projektor je nastaven pro vzdálenou správu. Funkce LAN/RJ45 je zobrazena následujícím způsobem:

Stránka Informace

Model: Optoma Tool Info Contact IT Help

Optoma

Projector Information

Projector Name: Optoma WXGA
Location:
Firmware Version:
MAC Address: 00:50:41:7F:D4:40
Resolution: NTSC
Lamp Hours: 3
Assigned to: Optoma Projector

Projector Status

Power Status: Power On
Source: Video
Display Mode: Cinema
Projection: Front
Brightness Mode: Bright
Error Status: 0:No Error

exit

CRESTRON connected Expansion Options

Hlavní stránka

Model: Optoma Tool Info Contact IT Help

Optoma

Power Vol - Mute Vol +

Sources List

VGA
Video
HDMI 1/MHL
HDMI 2

Menu Re-Sync
Left Arrow Enter Right Arrow
AV mute Source

Freeze Contrast Brightness Sharpness

CRESTRON connected Expansion Options

Stránka s nástroji

Model: Optoma Tool Info Contact IT Help

Optoma

Crestron Control

IP Address: 192.168.0.7
IP ID: 7
Port: 41794
Send

Projector

Projector Name: Optoma WXGA
Location:
Assigned to: Optoma Projector
Send

DHCP Enabled
IP Address: 192.168.0.100
Subnet Mask: 255.255.255.0
Default Gateway: 192.168.0.254
DNS Server: 192.168.0.1
Send

User Password

Enabled
New Password:
Confirm:
Send

Admin Password

Enabled
New Password:
Confirm:
Send

exit

CRESTRON connected Expansion Options

POUŽÍVÁNÍ PROJEKTORU

Kontaktovat IT telefonickou pomoc



RS232 prostřednictvím funkce Telnet

Existuje další způsob ovládání příkazy RS232, tzv. "RS232 prostřednictvím funkce TELNET" pro rozhraní LAN/RJ45.

Stručná příručka pro "RS232 prostřednictvím funkce Telnet"

- V nabídce OSD projektoru vyhledejte a získejte adresu IP.
- Zkontrolujte, zda má notebook/PC přístup k webové stránce projektoru.
- Pokud bude funkce "TELNET" odfiltrovávána notebookem/PC, zkontrolujte, zda je vypnuto nastavení "Brána firewall systému Windows".

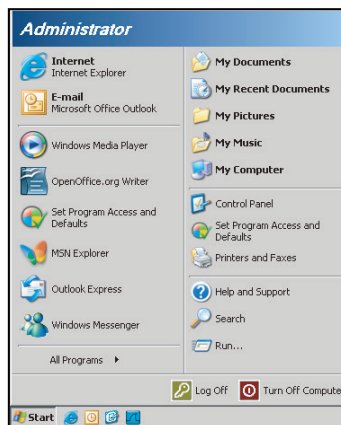

1. Vyberte **Start > Všechny programy.>Příslušenství > Příkazový řádek.**

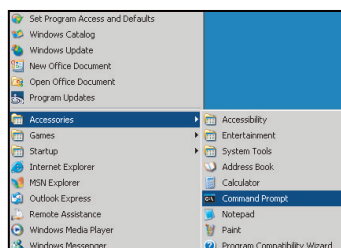

2. Zadejte příkaz v následujícím formátu:
 - telnet ttt.xxx.yyy.zzz 23 (stiskněte klávesu "Enter")
 - (ttt.xxx.yyy.zzz: Adresa IP projektoru)
3. Pokud je připraveno připojení Telnet a pokud uživatel může zadávat příkazy RS232, po stisknutí klávesy "Enter" bude příkaz RS232 funkční.

POUŽÍVÁNÍ PROJEKTORU

Specifikace pro “RS232 by TELNET“:

1. Telnet: TCP.
2. Port Telnet: 23 (podrobnosti vám poskytne servisní zástupce nebo technická podpora).
3. Nástroj Telnet: Windows “TELNET.exe” (režim konzole).
4. Normální odpojení ovládání RS232-by-Telnet: Ukončete
5. Nástroj Windows Telnet bezprostředně poté, co je připraveno připojení TELNET.
 - Omezení 1 pro ovládání Telnet:k dispozici je méně než 50 bajtů pro následné zatížení sítě aplikací ovládání Telnet.
 - Omezení 2 pro ovládání Telnet:k dispozici je méně než 26 bajtů pro jeden kompletní příkaz RS232 pro ovládání Telnet.
 - Omezení 3 pro ovládání Telnet: Minimální zpoždění dalšího příkazu RS232 musí být více než 200 (ms).

Nabídka Info

Zde jsou zobrazeny následující informace o projektoru:

- Regulační
- Seriové číslo
- Source
- Rozlišení
- Refresh Rate
- Mód zobrazení
- Režim napájení (Pohotovostní)
- Níže je uvedena celková životnost lampy a v nastaveném režimu:
 - Jasný
 - Eko
 - Dynamic
 - Eko+
 - Celkem
- Stav sítě
- Adresa IP
- ID projektoru
- Filter Usage Hours
- Mód jasu
- FW Version (Systém, LAN, MCU)

POUŽÍVÁNÍ PROJEKTORU

3D nastavení

1. Zapněte projektor.
2. Připojte 3D zdroj. Například 3D Blu ray, herní konzolu, PC, set-top-box atd.
3. Vložte 3D obsah nebo vyberte 3D kanál.
4. Pokyny pro ZAPNUTÍ 3D brýlí. Pokyny pro používání 3D brýlí najdete v příslušném 3D návodu.
5. Tento projektor automaticky zobrazuje 3D z 3D Blu ray. Pro promítání 3D ze set-top-boxu nebo PC je nezbytné upravit nastavení v nabídce 3D.

Promítání 3D z Blu ray

3D se zobrazí automaticky.

- Menu > “Obrázek” > “Tři rozměry” > “Režim 3D” > “Linka DLP“

Promítání 3D z PC nebo set-top-boxu

3D se nezobrazí automaticky. Podle 3D obsahu se obraz zobrazí buď vedle sebe nebo nahoře a dole. Viz následující tabulka.

SBS	SBS	Top and Bottom
		Top and Bottom

- V případě obrazů vedle sebe vyberte “SBS” v nabídce. Menu > “Obrázek” > “Tři rozměry” > “Formát 3D” > “SBS”.
 - V případě obrazů nahoře a dole vyberte “Top and Bottom” v nabídce. Nabídka > “Obrázek” > “Tři rozměry” > “Formát 3D” > “Top and Bottom”.
- Pokud 3D obraz nevypadá správně, pravděpodobně bude třeba upravit inverzi 3D syn. Zapněte, pokud obraz nevypadá správně. Menu > “Obrázek” > “Tři rozměry” > “Inverze 3D syn.” > “Zap.”.

Poznámka: Pokud je vstupní video normální 2D, stiskněte “3D” a přepněte na “Auto”. Pokud je aktivní režim “SBS”, obsah 2D videa nebude zobrazen správně. Když promítání 3D z PC funguje pouze v určitém rozlišení, přepněte zpět na “Auto”. Prosím ověřte kompatibilitu na stránce 56.

ÚDRŽBA

Výměna lampy

Projektor sám zjistí životnost lampy. Když se blíží konec životnosti lampy, na promítací ploše se zobrazí zpráva s upozorněním.

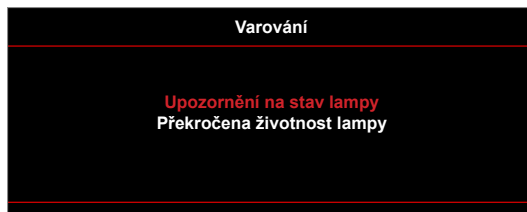

V takovém případě se obraťte na místního prodejce nebo servisní středisko a co nejdříve nechte lampu vyměnit. Před výměnou lampy se ujistěte, že se projektor v posledních 30 minutách chladil.



Varování: Je-li projektor namontován pod stropem, buďte při otevírání krytu lampy opatrní. Při výměně lampy u stropní montáže doporučujeme použít ochranné brýle. Dejte pozor, aby z projektoru vypadly žádné uvolněné předměty.



Varování: Komora lampy je horká! Před výměnou lampy ji nechte ochladit!



Varování: K omezení rizika zranění neupustíte modul lampy nebo nesahejte na žárovku lampy. Žárovka se může rozbít a způsobit zranění.

ÚDRŽBA

Výměna lampy (pokračování)

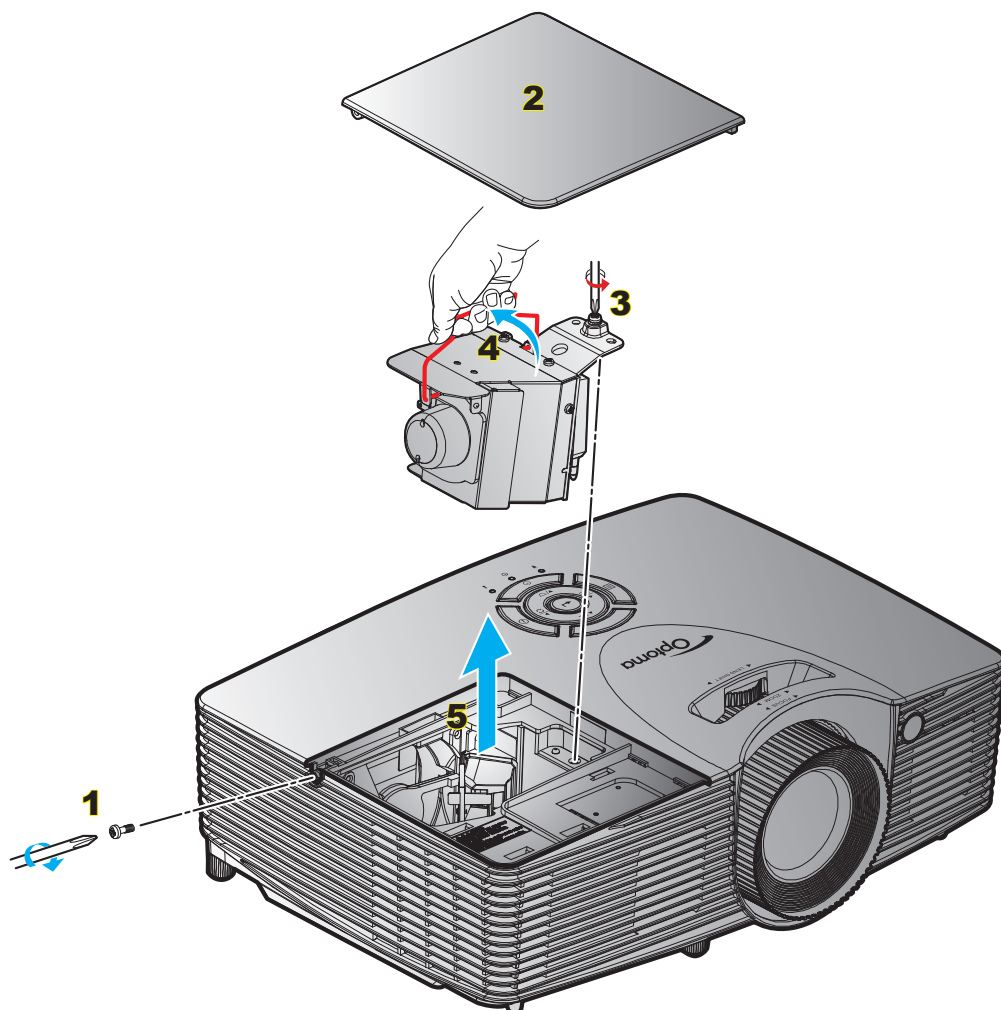

Postup:

1. Vypněte napájení projektoru stisknutím tlačítka "⏻" na dálkovém ovladači nebo na klávesnici projektoru.
2. Nechte projektor v posledních 30 minutách vychladit.
3. Odpojte napájecí šňůru.
4. Odšroubujte šroubek na krytu. **1**
5. Otevřete kryt. **2**
6. Odšroubujte šroubek na modulu lampy. **3**
7. Zvedněte rukojeť lampy. **4**
8. Opatrně vyjměte modul lampy. **5**
9. Při výměně modulu lampy postupujte podle předchozích kroků, ale v opačném pořadí.
10. Zapněte projektor a vynulujte počítadlo lampy.

Vynulování lampy: (i) Stiskněte tlačítko "Menu" > (ii) Vyberte "Nastavení" > (iii) Vyberte "Nastavení lampy" > (iv) Vyberte "Vynulování lampy" > (v) Vyberte "Ano".

ÚDRŽBA

Poznámka:

- Šroubek na krytu lampy a na lampě nelze demontovat.
- Projektor nelze zapnout, pokud nebyl zpět na místo vrácen kryt lampy.
- Nedotýkejte se skleněné části lampy. Mastnota z rukou může způsobit prasknutí lampy. V případě náhodného dotyku očistěte modul lampy suchým hadříkem.

Instalace a čištění prachového filtru

Instalace prachového filtru

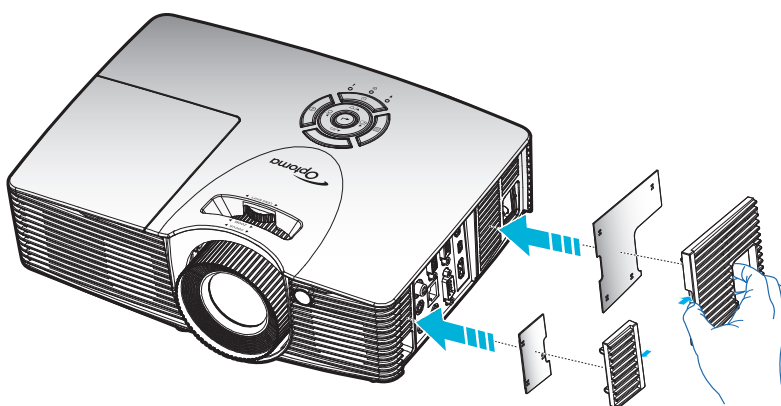

Poznámka: Prachové filtry jsou nezbytné/dodávány pouze ve vybraných regionech s nadměrnou prašností.

Čištění prachového filtru

Doporučujeme čistit prachový filtr každé tři měsíce. Je-li projektor používán v prašném prostředí, čistěte filtr častěji.

Postup:

1. Vypněte napájení projektoru stisknutím tlačítka "⏻" na dálkovém ovladači nebo na klávesnici projektoru.
2. Odpojte napájecí šňůru.
3. Opatrně vyjměte prachový filtr. **1**
4. Vyčistěte nebo vyměňte prachový filtr. **2**
5. Při instalaci prachového filtru postupujte podle předchozích kroků v opačném pořadí.

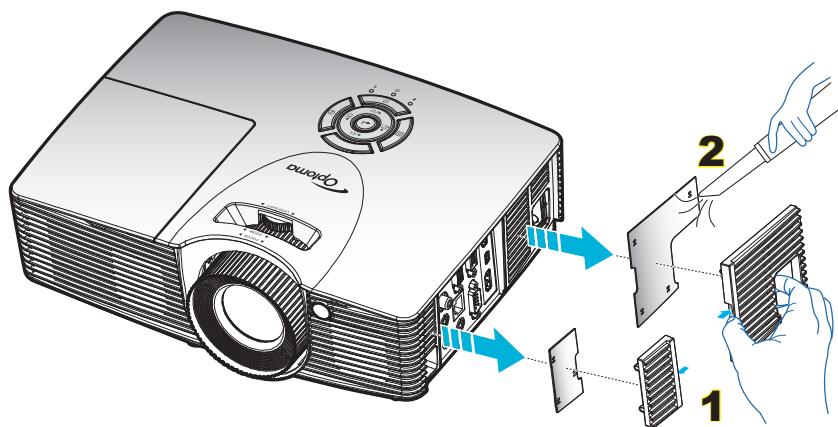

DODATEČNÉ INFORMACE

Kompatibilní rozlišení

Kompatibilita digitálního signálu

B0/zavedená synchronizace	B0/standardní synchronizace	B0/detailní synchronizace	B1/Režim videa	B1/detailní synchronizace
720x400 při 70 Hz	XGA/WXGA:	Nativní synchronizace:	640x480p při 60 Hz	1280x720p při 60 Hz
640x480 při 60 Hz	1440x900 při 60 Hz	XGA:	720x480p při 60 Hz	1366x768 při 60 Hz
640x480 při 67Hz	1024x768 při 120 Hz	1024x768 při 60Hz	1280x720p při 60 Hz	1920x1080i při 50Hz
640x480 při 72Hz	1280x800 při 60 Hz	WXGA:	1920x1080i při 60 Hz	1920x1080p při 60 Hz
640x480 při 75Hz	1280x1024 při 60 Hz	1280x800 při 60 Hz	720(1440)x480i při 60 Hz	1920x1200 při 60 Hz (RB)
800x600 při 56 Hz	1680x1050 při 60 Hz	1280x720 při 60 Hz	1920x1080p při 60 Hz	
800x600 při 60Hz	1280x720 při 60 Hz	1080P:	720x576p při 50 Hz	
800x600 při 72Hz	1280x720 při 120Hz	1920x1080 při 60 Hz	1280x720p při 50Hz	
800x600 při 75Hz	1600x1200 při 60 Hz	WUXGA:	1920x1080i při 50Hz	
832x624 při 75 Hz	1080P/WUXGA:	1920x1200 při 60 Hz (RB)	720(1440)x576i při 50 Hz	
1024x768 při 60Hz	1280 x 720 při 60Hz		1920x1080p při 50Hz	
1024x768 při 70Hz	1280 x 800 při 60Hz		1920x1080p při 24Hz	
1024x768 při 75Hz	1280 x1024 při 60 Hz		1920x1080p při 30Hz	
1280x1024 při 75Hz	1400 x 1050 při 60Hz			
1152x870 při 75 Hz	1600 x 1200 při 60Hz			
	1280 x 768 při 60 Hz			
	1440 x 900 při 60Hz			
	1280 x 720 při 120Hz			
	1024 x 768 při 120Hz			

Kompatibilita analogového signálu

B0/zavedená synchronizace	B0/standardní synchronizace	B0/detailní synchronizace	B1/Režim videa	B1/detailní synchronizace
720x400 při 70 Hz	XGA/WXGA:	Nativní synchronizace:		1366x768 při 60 Hz
640x480 při 60 Hz	1440 x 900 při 60Hz	XGA:		1920x1080 při 60 Hz
640x480 při 67Hz	1024 x 768 při 120Hz	1024x768 při 60Hz		1920x1200 při 60 Hz (RB)
640x480 při 72Hz	1280 x 800 při 60Hz	WXGA:		
640x480 při 75Hz	1280 x 1024 při 60Hz	1280x800 při 60 Hz;		
800x600 při 56 Hz	1680 x 1050 při 60Hz	1280x720 při 60 Hz		
800x600 při 60Hz	1280 x 720 při 60Hz	1080P:		
800x600 při 72Hz	1280 x 720 při 120Hz	1920x1080 při 60 Hz		
800x600 při 75Hz	1600 x 1200 při 60Hz	WUXGA:		
832x624 při 75 Hz	1080P/WUXGA:	1920x1200 při 60 Hz (RB)		
1024x768 při 60Hz	1280x720 při 60 Hz			
1024x768 při 70Hz	1280x800 při 60 Hz			
1024x768 při 75Hz	1280x1024 při 60 Hz			
1280x1024 při 75Hz	1400x1050 při 60 Hz			
1152x870 při 75 Hz	1600x1200 při 60 Hz			
	1280x768 při 60 Hz			
	1440x900 při 60 Hz			
	1280x720 při 120Hz			
	1024x768 při 120 Hz			

Kompatibilita videa True 3D

Vstupní rozlišení	HDMI 1.4b 3D vstup	Frekvence vstupu					
Vstupní rozlišení	HDMI 1.4b 3D vstup	1280x720P při 50 Hz		Nahoře-a-dole			
		1280x720P při 60Hz		Nahoře-a-dole			
		1280x720P při 50 Hz		Zhušťování snímků			
		1280x720P při 60Hz		Zhušťování snímků			
		1920x1080i při 50 Hz		Vedle-sebe (napůl)			
		1920x1080i při 60 Hz		Vedle-sebe (napůl)			
		1920x1080P při 24 Hz		Nahoře-a-dole			
		1920x1080P při 24 Hz		Zhušťování snímků			
		HDMI 1.4b	1920x1080i při 50Hz				
			1920x1080i při 60 Hz				
	1280x720P při 50 Hz						
	1280x720P při 60Hz		Vedle-sebe (napůl)		Režim SBS zap.		
	800x600 při 60Hz						
	1024x768 při 60Hz						
	1280x800 při 60 Hz						
	1920x1080i při 50Hz						
	1920x1080i při 60 Hz						
	1280x720P při 50 Hz						
	1280x720P při 60Hz	Nahoře-a-dole		Režim TAB zap.			
	800x600 při 60Hz						
1024x768 při 60Hz							
1280x800 při 60 Hz							
480i		HQFS		Formát 3D je Field Sequential			

Poznámka:

- Při 3D vstupu 1080p při 24 Hz musí DMD přehrávat s integrálním násobkem režimu 3D.
- Podpora NVIDIA 3DTV Play, pokud není účtován žádný patentový poplatek od společnosti Optoma. 1080i při 25 Hz a 720p při 50 Hz poběží na 100 Hz; ostatní 3D časování poběží na 120 Hz.
- 1080i při 25 Hz a 720p při 50 Hz poběží na 100 Hz; ostatní 3D časování poběží na 120 Hz.

Velikost obrazu a promítací vzdálenost

(X416_C11_XGA)

Požadovaná velikost obrazu						Promítací vzdálenost (C)			
Úhlopříčka		Šířka		Výška		Široký		Teleobjektivový obraz	
m	palce	m	palce	m	palce	m	stopy	m	stopy
0,76	30	0,61	24	0,46	18	/	/	1,2	3,94
1,02	40	0,81	32	0,61	24	1,1	3,61	1,5	4,92
1,27	50	1,02	40	0,76	30	1,4	4,59	1,9	6,23
1,52	60	1,22	48	0,91	36	1,7	5,58	2,3	7,55
1,78	70	1,42	56	1,07	42	2,0	6,56	2,7	8,86
2,03	80	1,63	64	1,22	48	2,3	7,55	3,1	10,17
2,29	90	1,83	72	1,37	54	2,5	8,20	3,5	11,48
2,54	100	2,03	80	1,52	60	2,8	9,19	3,8	12,47
3,05	120	2,44	96	1,83	72	3,4	11,15	4,6	15,09
3,81	150	3,05	120	2,29	90	4,2	13,78	5,8	19,03
4,57	180	3,66	144	2,74	108	5,1	16,73	6,9	22,64
5,08	200	4,06	160	3,05	120	5,7	18,70	7,7	25,26
6,35	250	5,08	200	3,81	150	7,1	23,29	9,6	31,50
7,62	300	6,10	240	4,57	180	8,5	27,89	11,5	37,73

Rozsah posunu objektivu					
Střed objektivu PJ k horní straně obrazu				Rozsah zoomu obrazu	
Svisle + (Max.) (A)	Svisle - (Min.) (B)	(D) = (A) - (B)	Svislý rozsah při libovolné vodorovné poloze	Vodorovně + (Vpravo)	Vodorovně - (Vlevo)
cm	cm	cm	cm	cm	cm
52,6	44,9	7,7	Není k dispozici	0,0	0,0
70,1	59,8	10,3	Není k dispozici	0,0	0,0
87,6	74,8	12,9	Není k dispozici	0,0	0,0
105,2	89,7	15,5	Není k dispozici	0,0	0,0
122,7	104,7	18,0	Není k dispozici	0,0	0,0
140,2	119,6	20,6	Není k dispozici	0,0	0,0
157,7	134,6	23,2	Není k dispozici	0,0	0,0
175,3	149,5	25,8	Není k dispozici	0,0	0,0
210,3	179,4	30,9	Není k dispozici	0,0	0,0
262,9	224,3	38,6	Není k dispozici	0,0	0,0
315,5	269,1	46,4	Není k dispozici	0,0	0,0
350,5	299,0	51,5	Není k dispozici	0,0	0,0
438,2	373,8	64,4	Není k dispozici	0,0	0,0
525,8	448,5	77,3	Není k dispozici	0,0	0,0

Poznámka:

- Hodnoty svislého posunu objektivu se vždy vypočítávají ze středu objektivu projektoru. Z tohoto důvodu je nezbytné ke každé hodnotě svislého posunu objektivu připočítat vzdálenost 5,4 cm (2,13 palce) od dolní strany ke středu objektivu projektoru.
- Poměr zoomu je 1,4x.

(EH416_C16_1080P)

Požadovaná velikost obrazu						Promítací vzdálenost (C)			
Úhlopříčka		Šířka		Výška		Široký		Teleobjektivový obraz	
m	palce	m	palce	m	palce	m	stopy	m	stopy
0,91	36	0,80	31,38	0,45	17,65	1,1	3,61	1,8	5,91
1,02	40	0,89	34,86	0,5	19,6	1,2	3,94	2,0	6,56
1,27	50	1,11	43,58	0,62	24,5	1,5	4,92	2,5	8,20
1,52	60	1,33	52,29	0,75	29,4	1,9	6,23	3,0	9,84
1,78	70	1,55	61,01	0,87	34,3	2,2	7,22	3,5	11,48
2,03	80	1,77	69,73	1	39,2	2,5	8,20	4,0	13,12
2,29	90	1,99	78,44	1,12	44,1	2,8	9,19	4,5	14,76
2,54	100	2,21	87,16	1,25	49	3,1	10,17	5,0	16,40
3,05	120	2,66	104,59	1,49	58,8	3,7	12,14	6,0	19,69
3,81	150	3,32	130,74	1,87	73,5	4,6	15,09	7,4	24,28
4,57	180	3,98	156,88	2,24	88,2	5,6	18,37	8,9	29,20
5,08	200	4,43	174,32	2,49	98,1	6,2	20,34	9,9	32,48
6,35	250	5,53	217,89	3,11	122,6	7,7	25,26	/	/
7,62	300	6,64	261,47	3,74	147,1	9,3	30,51	/	/

DODATEČNÉ INFORMACE

Rozsah posunu objektivu					
Střed objektivu PJ k horní straně obrazu				Rozsah zoomu obrazu	
Svisle + (Max.) (A)	Svisle - (Min.) (B)	Rozsah svislého posunu	Svislý rozsah při libovolné vodorovné poloze	Vodorovně + (Vpravo)	Vodorovně - (Vlevo)
cm	cm	cm	cm	cm	cm
52,0	44,3	7,7	Není k dispozici	0,0	0,0
57,8	49,3	8,5	Není k dispozici	0,0	0,0
72,2	61,6	10,7	Není k dispozici	0,0	0,0
86,7	73,9	12,8	Není k dispozici	0,0	0,0
101,1	86,2	14,9	Není k dispozici	0,0	0,0
115,6	98,5	17,0	Není k dispozici	0,0	0,0
130,0	110,8	19,2	Není k dispozici	0,0	0,0
144,5	123,2	21,3	Není k dispozici	0,0	0,0
173,3	147,8	25,6	Není k dispozici	0,0	0,0
216,7	184,7	32,0	Není k dispozici	0,0	0,0
260,0	221,7	38,3	Není k dispozici	0,0	0,0
288,9	246,3	42,6	Není k dispozici	0,0	0,0
361,1	307,9	53,2	Není k dispozici	0,0	0,0
433,4	369,5	63,9	Není k dispozici	0,0	0,0

Poznámka:

- *Hodnoty svislého posunu objektivu se vždy vypočítávají ze středu objektivu projektoru. Z tohoto důvodu je nezbytné ke každé hodnotě svislého posunu objektivu připočítat vzdálenost 5,4 cm (2,13 palce) od dolní strany ke středu objektivu projektoru.*
- *Poměr zoomu je 1,6x.*

(W416_C16_WXGA)

Požadovaná velikost obrazu						Promítací vzdálenost (C)			
Úhlopříčka		Šířka		Výška		Široký		Teleobjektivový obraz	
m	palce	m	palce	m	palce	m	stopy	m	stopy
0,91	36	0,78	30,53	0,48	19,08	1,1	3,61	1,8	5,91
1,02	40	0,86	33,92	0,54	21,2	1,2	3,94	2,0	6,56
1,27	50	1,08	42,4	0,67	26,5	1,6	5,25	2,5	8,20
1,52	60	1,29	50,88	0,81	31,8	1,9	6,23	3,0	9,84
1,78	70	1,51	59,36	0,94	37,1	2,2	7,22	3,5	11,48
2,03	80	1,72	67,84	1,08	42,4	2,5	8,20	4,0	13,12
2,29	90	1,94	76,32	1,21	47,7	2,8	9,19	4,5	14,76
2,54	100	2,15	84,8	1,35	53	3,1	10,17	5,0	16,40
3,05	120	2,58	101,76	1,62	63,6	3,7	12,14	6,0	19,69
3,81	150	3,23	127,2	2,02	79,5	4,7	15,42	7,4	24,28
4,57	180	3,88	152,64	2,42	95,4	5,6	18,37	8,9	29,20
5,08	200	4,31	169,6	2,69	106	6,2	20,34	9,9	32,48
6,35	250	5,38	212	3,37	132,5	7,8	25,59	/	/
7,62	300	6,46	254,4	4,04	159	9,3	30,51	/	/

DODATEČNÉ INFORMACE

Rozsah posunu objektivu					
Střed objektivu PJ k horní straně obrazu				Rozsah zoomu obrazu	
Svisle + (Max.) (A)	Svisle - (Min.) (B)	Rozsah svislého posunu	Svislý rozsah při libovolné vodorovné poloze	Vodorovně + (Vpravo)	Vodorovně - (Vlevo)
cm	cm	cm	cm	cm	cm
54,5	46,6	7,9	Není k dispozici	0,0	0,0
60,5	51,8	8,7	Není k dispozici	0,0	0,0
75,7	64,8	10,9	Není k dispozici	0,0	0,0
90,8	77,7	13,1	Není k dispozici	0,0	0,0
105,9	90,7	15,3	Není k dispozici	0,0	0,0
121,1	103,6	17,5	Není k dispozici	0,0	0,0
136,2	116,6	19,6	Není k dispozici	0,0	0,0
151,3	129,5	21,8	Není k dispozici	0,0	0,0
181,6	155,4	26,2	Není k dispozici	0,0	0,0
227,0	194,3	32,7	Není k dispozici	0,0	0,0
272,4	233,1	39,3	Není k dispozici	0,0	0,0
302,6	259,0	43,6	Není k dispozici	0,0	0,0
378,3	323,8	54,5	Není k dispozici	0,0	0,0
453,9	388,5	65,4	Není k dispozici	0,0	0,0

Poznámka:

- *Hodnoty svislého posunu objektivu se vždy vypočítávají ze středu objektivu projektoru. Z tohoto důvodu je nezbytné ke každé hodnotě svislého posunu objektivu připočítat vzdálenost 5,4 cm (2,13 palce) od dolní strany ke středu objektivu projektoru.*
- *Poměr zoomu je 1,6x.*

(WU416_C16)

Požadovaná velikost obrazu						Promítací vzdálenost (C)			
Úhlopříčka		Šířka		Výška		Široký		Teleobjektivový obraz	
m	palce	m	palce	m	palce	m	stopy	m	stopy
0,91	36	0,78	30,53	0,48	19,08	1,1	3,61	1,7	5,58
1,02	40	0,86	33,92	0,54	21,2	1,2	3,94	1,9	6,23
1,27	50	1,08	42,4	0,67	26,5	1,5	4,92	2,4	7,87
1,52	60	1,29	50,88	0,81	31,8	1,8	5,91	2,9	9,51
1,78	70	1,51	59,36	0,94	37,1	2,1	6,89	3,4	11,15
2,03	80	1,72	67,84	1,08	42,4	2,4	7,87	3,8	12,47
2,29	90	1,94	76,32	1,21	47,7	2,7	8,86	4,3	14,11
2,54	100	2,15	84,8	1,35	53	3,0	9,84	4,8	15,75
3,05	120	2,58	101,76	1,62	63,6	3,6	11,81	5,7	18,70
3,81	150	3,23	127,2	2,02	79,5	4,5	14,76	7,2	23,62
4,57	180	3,88	152,64	2,42	95,4	5,4	17,72	8,6	28,22
5,08	200	4,31	169,6	2,69	106	6,0	19,69	9,6	31,50
6,35	250	5,38	212	3,37	132,5	7,5	24,61	/	/
7,62	300	6,46	254,4	4,04	159	9,0	29,53	/	/

DODATEČNÉ INFORMACE

Rozsah posunu objektivu					
Střed objektivu PJ k horní straně obrazu				Rozsah zoomu obrazu	
Svisle + (Max.) (A)	Svisle - (Min.) (B)	Rozsah svislého posunu	Svislý rozsah při libovolné vodorovné poloze	Vodorovně + (Vpravo)	Vodorovně - (Vlevo)
cm	cm	cm	cm	cm	cm
53,0	45,6	7,5	Není k dispozici	0,0	0,0
58,9	50,6	8,3	Není k dispozici	0,0	0,0
73,6	63,3	10,4	Není k dispozici	0,0	0,0
88,4	75,9	12,4	Není k dispozici	0,0	0,0
103,1	88,6	14,5	Není k dispozici	0,0	0,0
117,8	101,2	16,6	Není k dispozici	0,0	0,0
132,6	113,9	18,7	Není k dispozici	0,0	0,0
147,3	126,5	20,7	Není k dispozici	0,0	0,0
176,7	151,9	24,9	Není k dispozici	0,0	0,0
220,9	189,8	31,1	Není k dispozici	0,0	0,0
265,1	227,8	37,3	Není k dispozici	0,0	0,0
294,6	253,1	41,5	Není k dispozici	0,0	0,0
368,2	316,4	51,8	Není k dispozici	0,0	0,0
441,8	379,6	62,2	Není k dispozici	0,0	0,0

Poznámka:

- Hodnoty svislého posunu objektivu se vždy vypočítávají ze středu objektivu projektoru. Z tohoto důvodu je nezbytné ke každé hodnotě svislého posunu objektivu připočítat vzdálenost 5,4 cm (2,13 palce) od dolní strany ke středu objektivu projektoru.
- Poměr zoomu je 1,6x.

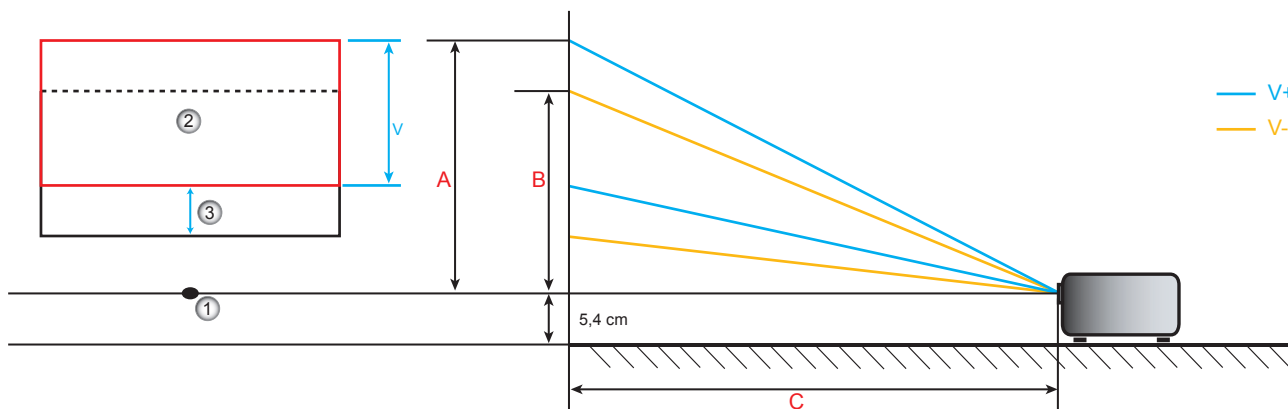

1. Střed objektivu projektoru.
2. Promítaný obraz v nejvyšší poloze posunu objektivu
3. Rozsah svislého posunu: 10% V.

DODATEČNÉ INFORMACE

Rozměry projektoru a stropní instalace

1. Aby se zabránilo poškození projektoru, použijte stropní držák Optoma.
2. Pokud chcete použít jinou soupravu pro montáž projektoru, ujistěte se, že použité šrouby splňují následující parametry:
 - Typ šroubu: M4*3
 - Minimální délka šroubu: 10 mm

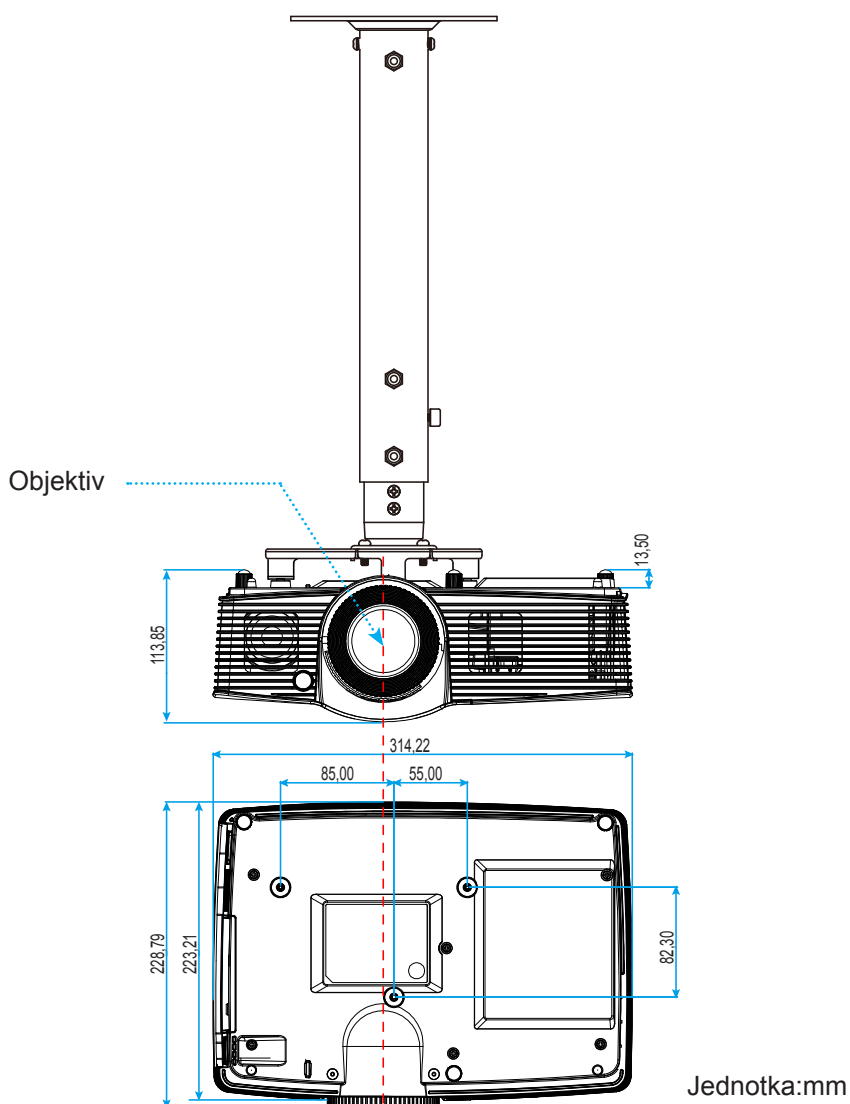

Poznámka: Uvědomte si, že škody vzniklé nesprávnou montáží ruší platnost záruky.



Varování:

- Pokud zakoupíte stropní držák jiného výrobce, použijte šrouby správné velikosti. Velikost šroubu se bude lišit v závislosti na tloušťce montážní desky.
- Mezi stropem a spodní stranou projektoru musí být zachována mezera alespoň 10 cm.
- Neumísťujte projektor v blízkosti zdroje tepla.

DODATEČNÉ INFORMACE

Kód IR dálkového ovládání

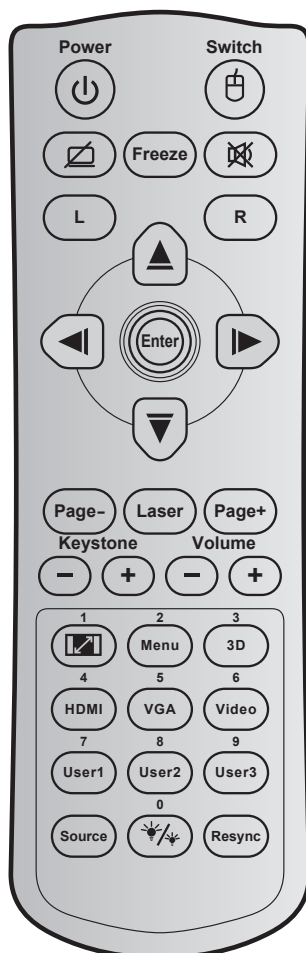

Tlačítko	Kód tlačítka	Potisk tlačítka	Popis
Napájecí	81	Power on/off	Stisknutím zapnete/vypnete projektor.
Spínač	3E	Switch	Stisknutím tohoto tlačítka lze zapnout/vypnout režim USB myši.
Žádný obraz / ztlumení zvuku	8A		Stisknutím tohoto tlačítka lze skrýt / zobrazit obraz a vypnout / zapnout zvuk.
Blokováno	8B	Freeze	Stisknutím tohoto tlačítka lze znehybnit obraz projektoru.
Ztlumit	92		Stisknutím tohoto tlačítka lze dočasně vypnout / zapnout zvuk.
Levé klepnutí myši	CB	L	Slouží jako klepnutí levým tlačítkem myši.
Klepnutí pravým tlačítkem myši	CC	R	Slouží jako klepnutí pravým tlačítkem myši.
Čtyřsměrové klávesy výběru	C6	Šipka nahoru	Tlačítka ▲ ▼ ◀ ▶ slouží k výběru položek nebo k úpravám výběru.
	C8	Šipka vlevo	
	C9	Šipka vpravo	
	C7	Šipka dolů	
Vstoupit	C5	Enter	Potvrďte výběr položky.
	CA	Enter	
Page -	C2	Page -	Stisknutím tohoto tlačítka posunete stránku dolů.
Laser	Není k dispozici	Laser	Slouží jako laserové ukazovátko.

DODATEČNÉ INFORMACE

Tlačítko		Kód tlačítka	Potisk tlačítka	Popis
Page +		C1	Page +	Stisknutím tohoto tlačítka posunete stránku nahoru.
Sbíhavost		85	Keystone+	Stisknutím tohoto tlačítka lze upravit lichoběžníkové zkreslení obrazu způsobené nakláněním projektoru.
		84	Keystone-	
Hlasitost		8C	Volume +	Stisknutím tohoto tlačítka lze zvýšit / snížit hlasitost.
		8F	Volume -	
Projekční poměr / 1		98	/ 1	<ul style="list-style-type: none"> Stisknutím změníte poměr stran zobrazeného obrazu. Slouží jako číslo "1" na číselné klávesnici.
Menu / 2		88	Menu / 2	<ul style="list-style-type: none"> Stisknutím tohoto tlačítka zobrazíte nebo ukončíte nabídky OSD projektoru. Slouží jako číslo "2" na číselné klávesnici.
Tři rozměr y / 3		93	3D / 3	<ul style="list-style-type: none"> Stisknutím tohoto tlačítka ručně vyberte režim 3D, který odpovídá vašemu 3D obsahu. Slouží jako číslo "3" na číselné klávesnici.
HDMI / 4		86	HDMI / 4	<ul style="list-style-type: none"> Stisknutím tohoto tlačítka vyberete zdroj HDMI. Slouží jako číslo "4" na číselné klávesnici.
VGA / 5		D0	VGA / 5	<ul style="list-style-type: none"> Stisknutím tohoto tlačítka vyberete zdroj VGA. Slouží jako číslo "5" na číselné klávesnici.
Video / 6		D1	Video / 6	<ul style="list-style-type: none"> Stisknutím tohoto tlačítka vyberte zdroj kompozitního videa. Slouží jako číslo "6" na číselné klávesnici.
Uživatel1 / 7; Uživatel2 / 8; Uživatel3 / 9		D2	User 1/7	<ul style="list-style-type: none"> Tlačítka definovaná uživatelem. Pokyny pro nastavení viz strana 41. Slouží jako čísla "7", "8" a "9" na číselné klávesnici.
		D3	User 2/8	
		D4	User 3/9	
Source		C3	Source	Stisknutím tohoto tlačítka vyberte některý vstupní signál.
Mód jasu / 0		96	/ 0	<ul style="list-style-type: none"> Stisknutím tohoto tlačítka se automaticky upraví jas obrazu pro dosažení optimálního kontrastu. Slouží jako číslo "0" na číselné klávesnici.
Re-sync		C4	Re-Sync	Stisknutím tohoto tlačítka automaticky synchronizuje projektor se vstupním zdrojem.

DODATEČNÉ INFORMACE

Používání tlačítka Informace

Funkce Informace zaručuje snadnou konfiguraci a ovládání. Stisknutím tlačítka  na panelu otevřete nabídku Informace.

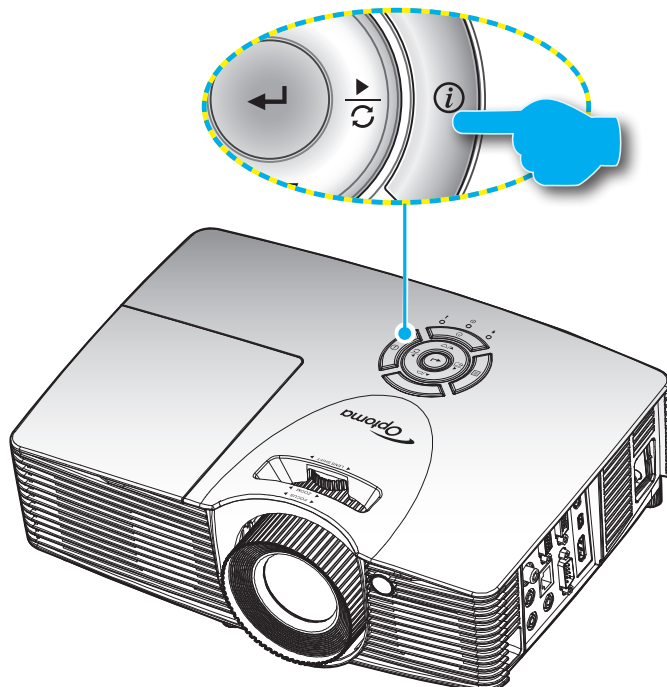

Odstraňování problémů

Dojde-li k problémům s projektorem, řiďte se následujícími informacemi. Pokud problem přetrvává, kontaktujte prosím Vašeho lokálního distributora nebo servisní centrum.

Problémy s obrazem



Na promítací ploše se neobjevuje žádný obraz.

- Ujistěte se, že jsou všechny kabely a spojení správně a pevně připojeny, jak je popsáno v kapitole "Instalace".
- Zkontrolujte, zda v konektorech nejsou ohnuty či odlomeny kolíky.
- Zkontrolujte, zda je projekční lampa správně nainstalovaná. Viz část "Výměna lampy".
- Zkontrolujte, zda není zapnutá funkce "Ztlumit AV".



Obraz je rozostřený

- Upravte podle potřeby zaostřovacím kroužkem.
- Ujistěte se, zda se promítací plocha nachází v požadované vzdálenosti od projektoru. (Viz stránky 56-60).

DODATEČNÉ INFORMACE

- ?** *Obraz se táhne, pokud je zobrazení v režimu 16:9 DVD.*
- Když přehráváte anamorfní DVD nebo 16:9 DVD, projektor zobrazí nejlepší obraz ve formátu 16: 9 na straně projektoru.
 - Přehráváte-li titul ve formátu LBX, změňte formát projektoru pomocí nabídky zobrazovaného na ploše (OSD).
 - Přehráváte-li titul ve formátu 4:3, změňte formát 4:3 v projektoru pomocí nabídky zobrazovaného na ploše (OSD).
 - Na vašem DVD přehrávači nastavte formát zobrazení s poměrem stran 16:9 (široký).

- ?** *Obraz je příliš malý nebo příliš velký*
- Nastavte velikost pomocí zoomovacího kroužku na projektoru.
 - Projektor posuňte blíže nebo dále od promítací plochy.
 - Stiskněte "Menu" na panelu projektoru, přejděte na "Obrázek-->Projekční poměr". Vyzkoušejte různá nastavení.

- ?** *Obraz má zešikmené boční okraje:*
- Je-li to možné, změňte polohu projektoru tak, aby byl směřoval na střed promítací plochy a byl pod ní.
 - Upravte nastavení pomocí "Obrázek--> Sbíhavost" v nabídce OSD.

- ?** *Obraz je převrácený*
- V nabídce OSD vyberte funkci "Nastavení-->Projekce" upravte směr obrazu.

- ?** *Rozmazaný dvojitý obraz*
- Stisknutím tlačítka "3D" přepnutím na "Vyp." zabráníte rozmazanému dvojitému 2D obrazu.

- ?** *Dva obrazy, formát vedle-sebe*
- Stisknutím tlačítka "3D" přepnutím na "SBS" správně zobrazíte vstupní signál HDMI 1.3 2D 1080i vedle-sebe.

- ?** *Obraz se nezobrazuje ve 3D*
- Zkontrolujte, zda není vybitá baterie v 3D brýlích.
 - Zkontrolujte, zda jsou 3D brýle zapnuté.
 - Když je vstupní signál HDMI 1.3 2D (1080i vedle sebe), stiskněte tlačítko "3D" a přepněte na "SBS".

Jiné problémy

- ?** *Projektor přestal reagovat na všechny ovládací prvky*
- Pokus je to možné, projektor vypněte, odpojte napájecí kabel od sítě a počkejte nejméně 20 sekund.

- ?** *Lampa vyhořela nebo praskla*
- Když lampa dospěje ke konci své životnosti, vyhoří nebo hlasitě praskne. Pokud se toto stane, projektor nelze zapnout, dokud lampa nebude vyměněna. Při výměně lampy postupujte podle pokynů v části "Výměna lampy" na stránkách 53-54.

DODATEČNÉ INFORMACE

Problémy s dálkovým ovládáním



Nefunguje-li dálkové ovládání

- Zkontrolujte, zda je pracovní úhel dálkového ovládání v rozsahu $\pm 15^\circ$ vodorovně a $\pm 10^\circ$ svisle vůči jednomu přijímači IR na projektoru.
- Mezi dálkovým ovládáním a projektozem nesmí být překážky. Postavte se do vzdálenosti 7 m od projektoru.
- Zkontrolujte správné vložení baterií.
- Pokud jsou baterie vybité, vyměňte je.

Varovné indikátory

Když se rozsvítí nebo rozblíkají výstražné indikátory (viz níže), projektor se automaticky vypne:

- Indikátor LED “LAMPA” svítí červeně a pokud indikátor “Napájení/pohotovostní režim” bliká oranžově.
- Indikátor LED “TEPLOTA” svítí červeně a pokud indikátor “Napájení/pohotovostní režim” bliká oranžově. Znamená to, že projektor je přehřátý. Za normálních okolností se může projektor znovu zapnout.
- Indikátor LED “TEPLOTA” bliká červeně a pokud indikátor “Napájení/bezpečnostní režim” bliká jantarově.

Odpojte napájecí kabel od projektoru, počkejte 30 sekund a akci zopakujte. Pokud se výstražné indikátory znovu rozsvítí, požádejte o pomoc nejbližší servisní středisko.

Zprávy indikátorů LED

Message	Indikátor LED napájení	Indikátor LED napájení	Indikátor LED teploty	Indikátor LED lampy
	(Červený)	(Zelená nebo modrá)	(Červený)	(Červený)
Pohotovostní stav (Vstupní napájecí šňůra)	Stále svítí			
Zapnuto (zahřívání)		Bliká (0,5 sec nesvítí / 0,5 sec svítí)		
Zapnuto a lampa svítí		Stále svítí		
Vypnutí (Chlazení)		Bliká (0,5 sec nesvítí / 0,5 sec svítí). Po vypnutí ventilátoru chlazení znovu svítí červeně.		
Krátké shmutí (100 sec)		Bliká (0,25 sec nesvítí / 0,25 sec svítí)		
Chyba (Nadměrná teplota)	Bliká			
Chyba (Závada ventilátoru)	Bliká		Bliká	
Chyba (Selhání lampy)	Bliká			

- Vypnutí:

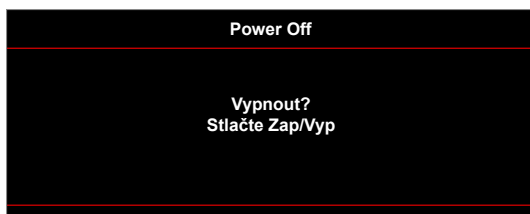

DODATEČNÉ INFORMACE

- Upozornění na stav lampy:

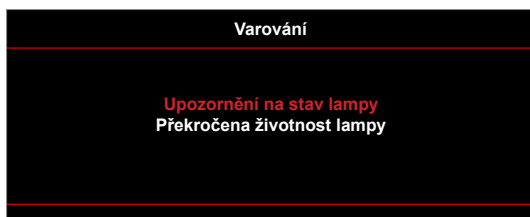

- Teplotní výstraha:

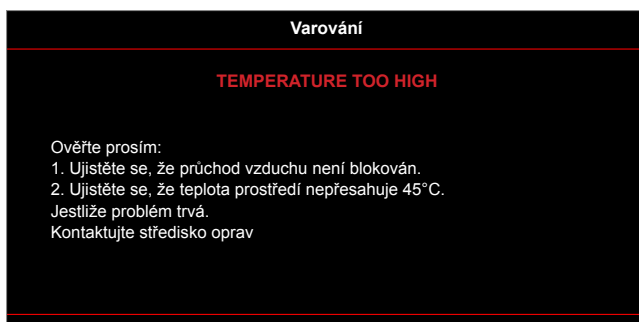

- Závada vent.:

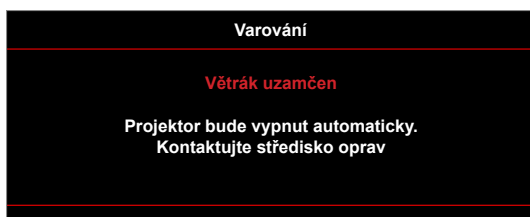

- Mimo rozsahu zobrazení:

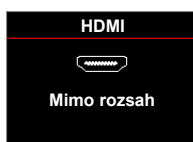

- Varování při vypnutí:

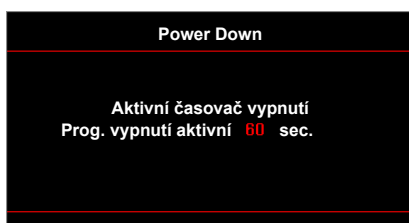

- Bezpečnostní časový alarm:

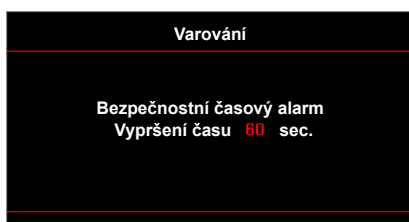

DODATEČNÉ INFORMACE

Technické údaje

Optika	Popis
Maximální rozlišení	- Max. UXGA, 1600 x1200, 60 Hz WUXGA pro WXGA 16:10 - 1920x1200 při 60 Hz podporováno pouze pro RB (omezené zakrytí)
Objektiv	- Ruční zoom a ostření
Lampa	- V režimu Jasný (režim Normální) 3 000 hodin standardní při 260 W, 50 % životnost - V režimu STD (režim Eko) 5 000 hodin standardní při 220 W, 50 % životnost - V režimu ImageCare (režim Normální) 5 500 hodin standardní při 260 W, 50 % životnost - V režimu ImageCare (režimu Eko) 7 000 hodin typicky při 220 W, 50 % životnost
Velikost obrazu (úhlopříčně)	Formát XGA: - 40,47"~300,3" (rozsah ostření s optimalizací při velikosti obrazu 60") Formát WXGA: - 25,66"~301,15" Formát 1080p: - 26,2"~301,1" Formát WUXGA: - 26,94"~302,9" (rozsah ostření s optimalizací při velikosti obrazu 60")
Vzdálenost promítání	Formát XGA: - 1,3 m ~ 7,1 m (rozsah ostření s optimalizovaným dosvitem při 1,42 m) Formát WXGA: - 1,3 m ~ 9,6 m (rozsah ostření s optimalizací při 1,913 m) Formát 1080p: - 1,3 m ~ 9,4 m (rozsah ostření s optimalizací při 1,873m) Formát WUXGA: - 1,30 m ~ 9,2 m (rozsah ostření s optimalizovaným dosvitem při 1,822 m)
Elektro	Popis
Vstupy	- HDMI 1.4a - HDMI 1.4a + MHL (v2.2) - VGA (YPbPr/RGB/bezdrát) - Zvuk 3,5 mm *2 - Kompozitní video
Výstupy	- VGA - Zvuk 3,5 mm - USB-A napájení
Control	- RS232 - USB myš / servis - RJ-45
Reprodukce barev	1073,4 milionů barev

DODATEČNÉ INFORMACE

Elektro	Popis
Frekvence vykreslování	- Frekvence vodorovného vykreslování: 15,375 - 91,146 kHz - Frekvence svislého vykreslování: 24 - 85 Hz (120 Hz pro funkci 3D projektoru)
Zabudovaný reproduktor	Ano, 10 W
Napájení	100 - 240V ±10 50/60Hz
Vstupní proud	2,5 - 1,0 A

Rozměry a hmotnost	Popis
Orientace při instalaci	Stůl/vpředu, stůl/vzadu, strop/vpředu, strop/vzadu
Rozměry	- 314 mm (Š) x 223,8 mm (H) x 100,35 mm (V) (bez nožek) - 314 mm (Š) x 223,8 mm (H) x 113,85 mm (V) (s nožkami)
Hmotnost	< 3,1 kg
Provozní prostředí	Provozní: 5 ~ 40°C , 10 až 85% vlhkost (bez kondenzace)

Poznámka: Změny specifikací bez předchozího upozornění vyhrazeny.



DODATEČNÉ INFORMACE

Globální zastoupení Optoma

V případě potřeby servisních služeb nebo konzultace se obraťte na místní zastoupení firmy.



USA

3178 Laurelview Ct.
Fremont, CA 94538, USA
www.optomausa.com

 888-289-6786
 510-897-8601
 services@optoma.com



Kanada

3178 Laurelview Ct.
Fremont, CA 94538, USA
www.optomausa.com

 888-289-6786
 510-897-8601
 services@optoma.com



Latinská Amerika

3178 Laurelview Ct.
Fremont, CA 94538, USA
www.optomausa.com

 888-289-6786
 510-897-8601
 services@optoma.com



Evropa

42 Caxton Way, The Watford Business Park
Watford, Hertfordshire,
WD18 8QZ, UK
www.optoma.eu
Servisní tel.: +44 (0)1923 691865

 +44 (0) 1923 691 800
 +44 (0) 1923 691 888
 service@tsc-europe.com



Benelux BV

Randstad 22-123
1316 BW Almere
Nizozemsko
www.optoma.nl

 +31 (0) 36 820 0252
 +31 (0) 36 548 9052



Francie

Bâtiment E
81-83 avenue Edouard Vaillant
92100 Boulogne Billancourt, France

 +33 1 41 46 12 20
 +33 1 41 46 94 35
 savoptoma@optoma.fr



Španělsko

C/ José Hierro,36 Of. 1C
28522 Rivas VaciaMadrid,
Španělsko

 +34 91 499 06 06
 +34 91 670 08 32



Německo

Wiesenstrasse 21 W
D40549 Düsseldorf,
Germany

 +49 (0) 211 506 6670
 +49 (0) 211 506 66799
 info@optoma.de

Skandinávie



Lerpeveien 25
3040 Drammen
Norway

 +47 32 98 89 90
 +47 32 98 89 99
 info@optoma.no

PO.BOX 9515
3038 Drammen
Norsko

Korea

WOOMI TECH.CO.,LTD.
4F, Minu Bldg.33-14, Kangnam-Ku,
Soul,135-815, KOREA
korea.optoma.com

 +82+2+34430004
 +82+2+34430005

Japonsko



東京都足立区綾瀬3-25-18

株式会社オーエス
コンタクトセンター:0120-380-495

 info@os-worldwide.com
www.os-worldwide.com



Tchaj-wan

12F., No.213, Sec. 3, Beixin Rd.,
Xindian Dist., New Taipei City 231,
Tchaj-wan, R.O.C.
www.optoma.com.tw

 +886-2-8911-8600
 +886-2-8911-6550
 services@optoma.com.tw
asia.optoma.com



Hongkong

Unit A, 27/F Dragon Centre,
79 Wing Hong Street,
Cheung Sha Wan,
Kowloon, Hong Kong

 +852-2396-8968
 +852-2370-1222
www.optoma.com.hk

Čína

5F, No. 1205, Kaixuan Rd.,
Changning District
Šanghaj, 200052, Čína

 +86-21-62947376
 +86-21-62947375
www.optoma.com.cn

