

Máy chiếu DLP®

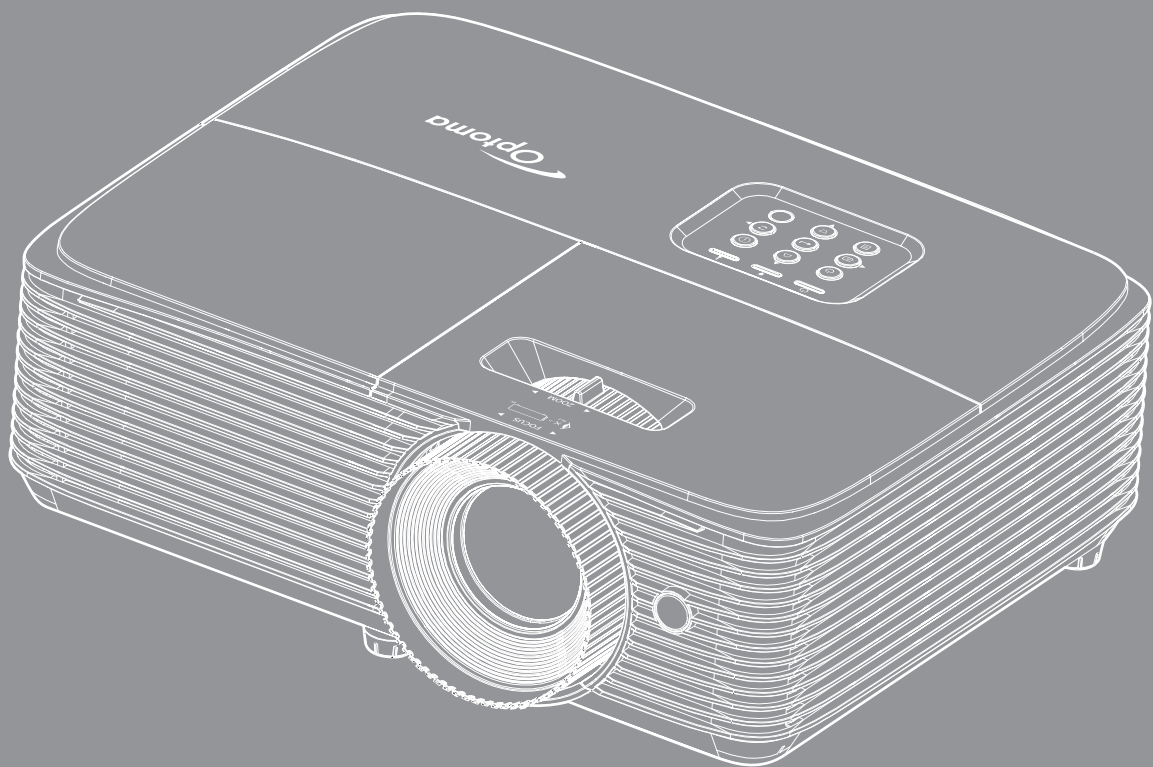

MỤC LỤC

AN TOÀN	4
<i>Hướng dẫn an toàn quan trọng</i>	<i>4</i>
<i>Thông tin an toàn 3D</i>	<i>5</i>
<i>Bản quyền</i>	<i>6</i>
<i>Khước từ trách nhiệm</i>	<i>6</i>
<i>Nhận biết thương hiệu</i>	<i>6</i>
<i>FCC</i>	<i>7</i>
<i>Tuyên bố về sự phù hợp của các quốc gia Liên minh Châu Âu</i>	<i>7</i>
<i>WEEE</i>	<i>7</i>
GIỚI THIỆU	8
<i>Tổng quan về gói sản phẩm</i>	<i>8</i>
<i>Phụ kiện chuẩn</i>	<i>8</i>
<i>Phụ kiện tùy chọn</i>	<i>8</i>
<i>Tổng quan về Sản phẩm</i>	<i>9</i>
<i>Các đầu nối</i>	<i>10</i>
<i>Bàn phím</i>	<i>12</i>
<i>Điều khiển từ xa 1</i>	<i>13</i>
<i>Điều khiển từ xa 2</i>	<i>14</i>
<i>Điều khiển từ xa</i>	<i>15</i>
THIẾT LẬP VÀ LẮP ĐẶT	16
<i>Lắp đặt máy chiếu</i>	<i>16</i>
<i>Điều chỉnh Hình ảnh chiếu</i>	<i>21</i>
SỬ DỤNG MÁY CHIẾU	24
<i>Bật/tắt nguồn máy chiếu</i>	<i>24</i>
<i>Chọn nguồn đầu vào</i>	<i>25</i>
<i>Điều hướng menu và các tính năng</i>	<i>26</i>
<i>Sơ đồ menu OSD</i>	<i>27</i>
<i>Hiển thị menu Cài đặt hình ảnh</i>	<i>35</i>
<i>Hiển thị menu 3D</i>	<i>38</i>
<i>Hiển thị menu Tỷ lệ khung hình</i>	<i>38</i>
<i>Hiển thị menu Mật nạ biên</i>	<i>42</i>
<i>Hiển thị menu Thu phóng</i>	<i>42</i>
<i>Hiển thị menu Dịch chuyển hình ảnh</i>	<i>42</i>
<i>Hiển thị menu Điều chỉnh vương hình</i>	<i>42</i>
<i>Menu Tắt âm</i>	<i>43</i>
<i>Menu Âm lượng</i>	<i>43</i>
<i>Thiết lập menu Trình chiếu</i>	<i>43</i>
<i>Thiết lập menu Loại màn chiếu</i>	<i>43</i>
<i>Thiết lập menu Tùy chỉnh bóng đèn</i>	<i>43</i>
<i>Thiết lập menu Tùy chỉnh lọc</i>	<i>43</i>

<i>Thiết lập menu Tùy chỉnh nguồn</i>	44
<i>Menu Thiết lập bảo mật</i>	45
<i>Thiết lập menu Tùy chỉnh liên kết HDMI</i>	45
<i>Thiết lập menu Mẫu thử</i>	46
<i>Thiết lập menu Tùy chỉnh điều khiển</i>	46
<i>Thiết lập menu Mã nhận dạng (ID)</i>	46
<i>Thiết lập menu Lựa chọn</i>	46
<i>Thiết lập menu cài lại</i>	47
<i>Menu LAN mạng</i>	47
<i>Menu điều khiển mạng</i>	49
<i>Menu Thiết lập cài đặt kiểm soát mạng</i>	49
<i>Menu Thông tin</i>	54



BẢO DƯỠNG 55

<i>Thay bóng đèn</i>	55
<i>Lắp đặt và vệ sinh tấm lọc bụi</i>	57

THÔNG TIN BỔ SUNG 58

<i>Độ phân giải tương thích</i>	58
<i>Cỡ hình và khoảng cách chiếu</i>	60
<i>Kích thước máy chiếu và lắp đặt giá treo trần</i>	62
<i>Các mã điều khiển từ xa IR 1</i>	63
<i>Các mã điều khiển từ xa IR 2</i>	65
<i>Các mã điều khiển từ xa IR 3</i>	67
<i>Khắc phục sự cố</i>	69
<i>Chỉ báo cảnh báo</i>	70
<i>Thông số kỹ thuật</i>	73
<i>Văn phòng toàn cầu của Optoma</i>	74

AN TOÀN

	Biểu tượng ánh chớp có đầu mũi tên trong tam giác đều nhằm mục đích cảnh báo người dùng về "điện áp nguy hiểm" không được cách điện trong vỏ ngoài của sản phẩm và cường độ có thể đủ mạnh dẫn đến nguy cơ điện giật cho người.
	Dấu than trong tam giác đều nhằm mục đích cảnh báo người dùng về các hướng dẫn bảo dưỡng (bảo trì) và vận hành quan trọng trong tài liệu đi kèm thiết bị.

Vui lòng thực hiện theo mọi cảnh báo, thận trọng và bảo dưỡng được khuyến nghị trong sách hướng dẫn sử dụng này.

Hướng dẫn an toàn quan trọng



- Không nhìn thẳng vào chùm sáng, RG2.
Khi có bất kỳ nguồn sáng nào, không nhìn thẳng, trực tiếp vào chùm sáng đó, RG2 IEC 62471-5:2015.
- Không chặn các lỗ thông khí. Để đảm bảo hoạt động đáng tin cậy của máy chiếu và để bảo vệ chống quá nhiệt, bạn nên đặt máy chiếu ở vị trí không chặn lỗ thông khí. Ví dụ, không đặt máy chiếu trên bàn cà phê, ghế sofa, giường, v.v... chật chội. Không đặt máy chiếu ở nơi bịt kín như giá sách hoặc ngăn kéo hạn chế luồng khí.
- Để giảm nguy cơ cháy và/hoặc điện giật, không để máy chiếu dính nước hoặc hơi ẩm. Không đặt gần các nguồn nhiệt như bộ tản nhiệt, máy sưởi, lò sấy hoặc bất kỳ thiết bị nào khác như bộ khuếch đại có tỏa nhiệt.
- Không để đồ vật hoặc chất lỏng lọt vào máy chiếu. Chúng có thể chạm vào các điểm điện áp nguy hiểm và làm đoản mạch các bộ phận có thể dẫn đến cháy hoặc điện giật.
- Không sử dụng máy chiếu trong các điều kiện sau:
 - Trong môi trường nóng, lạnh hoặc ẩm khắc nghiệt.
 - (i) Đảm bảo nhiệt độ xung quanh phòng là 5°C ~ 40°C
 - (ii) Độ ẩm tương đối là 10% ~ 85%
 - Ở khu vực dễ có nhiều bụi bặm.
 - Gần một thiết bị phát ra từ trường mạnh.
 - Dưới ánh nắng trực tiếp.
- Không dùng máy chiếu ở những nơi có thể xuất hiện các loại khí dễ cháy nổ trong môi trường. Đèn trong máy chiếu trở nên rất nóng khi đang sử dụng và khí ga có thể bốc cháy và gây hỏa hoạn.
- Không sử dụng thiết bị nếu nó đã bị hỏng hoặc lạm dụng về mặt vật lý. Hư hỏng/lạm dụng vật lý có thể là (nhưng không giới hạn ở):
 - Thiết bị bị rơi.
 - Dây nguồn hoặc phích cắm bị hỏng.
 - Chất lỏng bị đổ vào máy chiếu.
 - Máy chiếu bị dính nước mưa hoặc hơi ẩm.
 - Một số vật rơi vào trong máy chiếu hoặc một số chi tiết bên trong bị lỏng.
- Không đặt máy chiếu trên bề mặt không ổn định. Máy chiếu có thể rơi và gây chấn thương cho mọi người hoặc máy chiếu có thể bị hỏng.
- Đừng che kín ánh sáng thoát ra từ ống kính máy chiếu khi đang hoạt động. Ánh sáng có thể làm nóng cháy máy chiếu, gây bỏng hoặc bốc cháy.

- Vui lòng không mở hoặc tháo rời máy chiếu vì việc này có thể dẫn đến điện giật.
- Không cố tự bảo dưỡng thiết bị. Mở hoặc tháo vỏ có thể làm bạn bị điện giật hoặc gặp rủi ro khác. Vui lòng liên hệ với Optoma trước khi bạn gửi thiết bị để sửa chữa.
- Xem vỏ ngoài của máy chiếu để biết các ký hiệu liên quan.
- Thiết bị chỉ được sửa chữa bởi nhân viên bảo dưỡng phù hợp.
- Chỉ sử dụng phụ tùng/phụ kiện do nhà sản xuất chỉ định.
- Không nhìn thẳng vào ống kính máy chiếu trong khi sử dụng. Ánh sáng chói có thể làm mắt bạn bị tổn thương.
- Hãy để thiết bị nguội trước khi thay đèn. Thực hiện theo các hướng dẫn như mô tả ở các trang 55-56.
- Máy chiếu này sẽ tự phát hiện tuổi thọ của bóng đèn. Vui lòng đảm bảo thay bóng đèn khi nó hiển thị các thông báo cảnh báo.
- Cài lại chức năng "Thiết lập lại đèn" từ menu hiển thị trên màn hình "Cài đặt | Các chế độ của bóng đèn" sau khi thay cụm đèn.
- Khi tắt máy chiếu, vui lòng đảm bảo hoàn tất chu kỳ làm mát trước khi ngắt điện. Chờ 90 giây để máy chiếu nguội.
- Khi đèn đạt đến mức hết hạn sử dụng, thông báo "Vượt quá tuổi thọ đèn" sẽ hiển thị trên màn hình. Vui lòng liên hệ với đại lý bán hàng hoặc trung tâm bảo hành trong nước để được thay đèn càng sớm càng tốt.
- Tắt máy và rút phích cắm khỏi ổ cắm AC trước khi lau sản phẩm.
- Dùng khăn khô mềm với chất tẩy rửa nhẹ để lau hốc hiển thị. Sử dụng các chất tẩy rửa ăn mòn, chất sáp hoặc dung môi để vệ sinh thiết bị.
- Ngắt phích cắm khỏi ổ cắm AC nếu không sử dụng sản phẩm trong thời gian dài.

Lưu ý: Khi bóng đèn hết tuổi thọ sử dụng, máy chiếu sẽ không bật được cho đến khi cụm đèn được thay. Để thay mới đèn, hãy thực hiện theo các quy trình được liệt kê trong phần "Thay đèn" ở các trang 55-56.

- Không lắp đặt máy chiếu ở những nơi có thể bị rung động hoặc va đập.
- Không chạm vào ống kính bằng tay trần.
- Tháo (các) cục pin ra khỏi điều khiển từ xa trước khi cất giữ. Nếu (các) cục pin vẫn để lại trong điều khiển từ xa trong thời gian dài, chúng có thể rò rỉ.
- Không sử dụng hoặc cất giữ máy chiếu ở những nơi có thể xuất hiện khói từ dầu hoặc thuốc lá, vì khói có thể ảnh hưởng bất lợi đến chất lượng hoạt động của máy chiếu.
- Hãy tuân thủ cách lắp đặt hướng máy chiếu thích hợp vì lắp đặt không quy chuẩn có thể ảnh hưởng đến hiệu suất máy chiếu.
- Sử dụng bộ ổ cắm điện và/hoặc bộ chống sốc điện. Vì sự cố cúp điện và yếu nguồn có thể LÀM HỒNG các thiết bị.

Thông tin an toàn 3D

Hãy tuân thủ mọi cảnh báo và cách phòng ngừa như khuyến nghị trước khi bạn hoặc con mình sử dụng chức năng 3D.

Cảnh báo

Trẻ em và thanh thiếu niên có thể dễ gặp các vấn đề sức khỏe liên quan đến việc xem 3D hơn và cần được giám sát chặt khi xem các hình ảnh này.

Cảnh báo về Co giật Do Nhảy cảm với Ánh sáng và Các Nguy cơ Sức khỏe Khác

- Một số người xem có thể bị co giật động kinh hay đột quỵ khi tiếp xúc với một số hình ảnh hay ánh sáng nhấp nháy có trong một số hình ảnh từ Máy chiếu hoặc trò chơi điện tử. Nếu bạn bị như vậy hoặc có tiền sử gia đình về động kinh hay đột quỵ, vui lòng tham khảo ý kiến chuyên gia y tế trước khi sử dụng chức năng 3D.
- Thậm chí những người không có tiền sử cá nhân hay gia đình về động kinh hoặc đột quỵ cũng có thể có tình trạng chưa được chẩn đoán có thể gây ra co giật động kinh do nhạy cảm với ánh sáng.
- Phụ nữ có thai, người già, người mắc các bệnh trạng nghiêm trọng, người ngủ do hoặc chịu ảnh hưởng của rượu cần tránh sử dụng chức năng 3D của thiết bị.

- Nếu quý vị có bất kỳ triệu chứng nào sau đây, hãy ngừng xem ảnh 3D ngay lập tức và tham khảo ý kiến chuyên gia y tế: (1) thay đổi thị lực; (2) váng đầu; (3) chóng mặt; (4) cử động không chủ ý như mắt hoặc cơ bị giật; (5) lảo lộn; (6) buồn nôn; (7) mất nhận thức; (8) co giật; (9) chuột rút; và/ hoặc (10) mất phương hướng. Trẻ em và thanh thiếu niên có nhiều khả năng bị những triệu chứng này hơn người lớn. Cha mẹ cần theo dõi con em mình và hỏi trẻ có bị những triệu chứng này không.
- Việc xem hình chiếu 3D cũng có thể gây ra tình trạng bệnh do chuyển động, tác động cảm giác sau đó, mất phương hướng, căng mắt và giảm ổn định về tư thế. Người dùng cần thường xuyên nghỉ giải lao để giảm khả năng xảy ra các tác động này. Nếu mắt bạn có dấu hiệu mệt mỏi hoặc kho, hay nếu bạn có bất kỳ triệu chứng nào nêu trên, hãy dừng sử dụng thiết bị này ngay lập tức và không dùng lại trong ít nhất ba mươi phút sau khi các triệu chứng đã giảm bớt.
- Việc xem hình chiếu 3D khi ngồi quá gần với màn hình trong thời gian kéo dài có thể làm hỏng thị lực của bạn. Khoảng cách xem lý tưởng tối thiểu bằng ba lần chiều cao màn hình. Tầm mắt của người xem cần ngang bằng với màn hình.
- Việc xem hình chiếu 3D trong khi đeo kính 3D trong thời gian kéo dài có thể gây đau đầu hay mệt mỏi. Nếu bạn bị đau đầu, mệt mỏi hoặc chóng mặt, hãy dừng xem hình chiếu 3D và nghỉ ngơi.
- Không sử dụng kính 3D cho bất kỳ mục đích nào khác ngoài việc xem hình chiếu 3D.
- Việc đeo kính 3D cho bất kỳ mục đích nào khác (như kính mắt nói chung, kính râm, kính bảo hộ, v.v.) có thể có hại cho thể chất của bạn và làm yếu thị lực.
- Việc xem hình chiếu 3D có thể gây mất phương hướng cho một số người xem. Do đó, KHÔNG ĐỂ MÁY CHIẾU 3D gần khu vực cầu thang mở, dây cáp, ban công hay các vật thể khác có thể bị vấp phải, mắc vào, húc ngã, vỡ hay rơi.

Bản quyền

Ấn bản này, kể cả mọi hình ảnh, minh họa và phần mềm, được bảo vệ theo các luật bản quyền quốc tế với mọi bản quyền được bảo lưu. Cấm tái bản số tay này cũng như bất cứ phần nào chứa bên trong mà không có sự đồng ý bằng văn bản của tác giả.

© Bản quyền 2017

Khước từ trách nhiệm

Thông tin trong tài liệu này có thể chịu sự thay đổi mà không cần thông báo trước. Nhà sản xuất không đưa ra bất cứ tuyên bố hoặc chính sách bảo hành nào đối với các nội dung liên quan và đặc biệt khước từ mọi chính sách bảo hành gián tiếp về tính thương mại hay khả năng tương thích của sản phẩm cho bất kỳ mục đích cụ thể nào. Nhà sản xuất có quyền sửa đổi ấn bản này và thỉnh thoảng thay đổi nội dung liên quan mà không có trách nhiệm thông báo cho bất cứ cá nhân nào về những chỉnh sửa hay thay đổi đó.

Nhận biết thương hiệu

Kensington là thương hiệu đã đăng ký tại Mỹ của ACCO Brand Corporation với các số đăng ký đã được cấp và các ứng dụng đang chờ cấp bằng sáng chế ở những nước khác trên toàn thế giới.

HDMI, Biểu tượng HDMI và High-Definition Multimedia Interface (Giao diện đa phương tiện độ nét cao) là các thương hiệu hoặc thương hiệu đã đăng ký của HDMI Licensing LLC ở Mỹ và các nước khác.

DLP®, DLP Link và biểu tượng DLP là các thương hiệu đã đăng ký của Texas Instruments và BrilliantColor™ là thương hiệu của Texas Instruments.

Tất cả các tên sản phẩm khác sử dụng trong sổ hướng dẫn này là tài sản của các công ty sở hữu riêng và đã được công nhận.

DARBEE là thương hiệu của Darbee Products, Inc.

MHL, Biểu tượng Mobile High-Definition Link và MHL là thương hiệu của MHL Licensing, LLC.

FCC

Thiết bị này đã được kiểm thử và chứng tỏ tuân thủ các giới hạn đối với thiết bị kỹ thuật số loại B chiểu theo Phần 15 của quy định FCC. Các giới hạn này nhằm cung cấp sự bảo vệ hợp lý trước nhiễu sóng có hại trong lắp đặt tại gia đình. Thiết bị này tạo ra, sử dụng và có thể phát ra năng lượng có tần số radio và, nếu không được lắp đặt và sử dụng theo đúng hướng dẫn, nó có thể làm nhiễu sóng có hại đối với liên lạc bằng radio.

Tuy nhiên, không có đảm bảo rằng nhiễu sóng sẽ không xuất hiện ở một cách lắp đặt cụ thể nào. Nếu thiết bị này gây ra nhiễu sóng có hại đối với việc tiếp nhận radio hoặc truyền hình, có thể xác định điều này bằng cách bật và tắt thiết bị, người dùng nên cố khắc phục nhiễu sóng bằng một hoặc các biện pháp sau:

- Đổi hướng hoặc đổi vị trí ăng ten nhận tín hiệu.
- Tăng khoảng cách giữa thiết bị và bộ nhận tín hiệu.
- Cắm thiết bị vào ổ cắm của mạch điện khác với nơi cắm bộ nhận tín hiệu.
- Tham khảo ý kiến của đại lý hoặc kỹ thuật viên radio/truyền hình có kinh nghiệm để được trợ giúp.

Thông báo: Cáp có vỏ bọc

Mọi kết nối tới các thiết bị máy tính phải sử dụng cáp có vỏ bọc để tuân thủ các quy định FCC.

Chú ý

Các thay đổi hoặc chỉnh sửa không được thông qua trực tiếp bởi nhà sản xuất có thể khiến cho người dùng mất quyền sử dụng máy chiếu này vốn được cấp phép bởi Ủy ban Truyền thông Liên bang.

Điều kiện hoạt động

Thiết bị này tuân thủ Phần 15 của quy định FCC. Hoạt động phải tuân theo hai điều kiện sau:

1. Thiết bị này có thể không gây nhiễu sóng có hại và
2. Thiết bị này phải chấp nhận mọi nhiễu sóng được nhận, bao gồm nhiễu sóng có thể dẫn đến hoạt động không mong muốn.

Thông báo: Người dùng Canada

Thiết bị kỹ thuật số loại B này tuân thủ tiêu chuẩn ICES-003 của Canada.

Remarque à l'intention des utilisateurs canadiens

Cet appareil numérique de la classe B est conforme à la norme NMB-003 du Canada.

Tuyên bố về sự phù hợp của các quốc gia Liên minh Châu Âu

- Chỉ thị EMC 2014/30/EU (bao gồm các sửa đổi)
- Chỉ thị 2014/35/EU về điện thế thấp
- Chỉ thị về thiết bị vô tuyến điện (RED) 2014/53/EU (nếu sản phẩm có chức năng RF)

WEEE



Hướng dẫn thải bỏ

Không bỏ thiết bị điện tử này vào thùng rác khi thải bỏ. Để giảm thiểu ô nhiễm và đảm bảo sự bảo vệ tối đa cho môi trường toàn cầu, hãy tái chế thiết bị này.

GIỚI THIỆU

Tổng quan về gói sản phẩm

Cẩn thận mở hộp đựng và xác nhận là bạn đã nhận các mặt hàng như liệt kê dưới đây thuộc phụ kiện chuẩn. Một số mặt hàng thuộc phụ kiện chuẩn có thể không có sẵn tùy theo mẫu sản phẩm, thông số kỹ thuật và khu vực mua hàng của bạn. Hãy kiểm tra với nơi mua hàng của bạn. Một số phụ kiện có thể khác nhau tùy theo khu vực.

Thẻ bảo hành chỉ được kèm theo ở một số khu vực cụ thể. Hãy liên hệ với đại lý bán hàng để có thông tin chi tiết.

Phụ kiện chuẩn

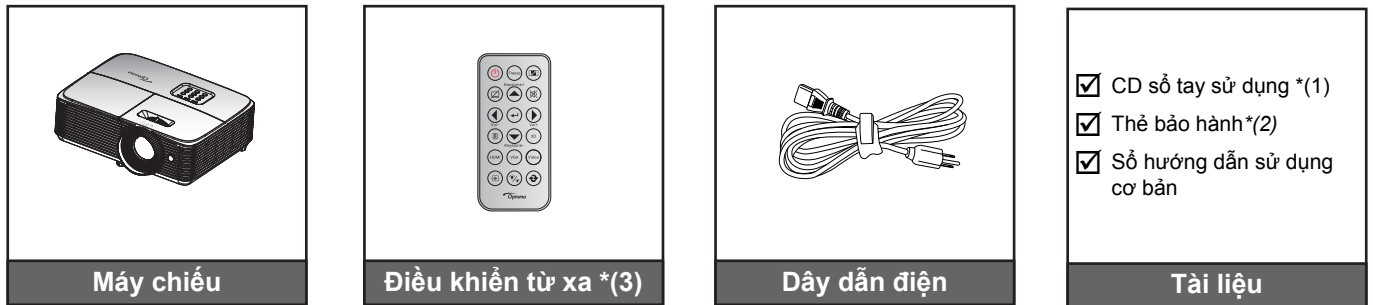

Lưu ý:

- Điều khiển từ xa được giao kèm theo pin.
- *(1) Để xem Sổ tay hướng dẫn người dùng châu Âu, xin vui lòng truy cập website www.optomaeurope.com.
- *(2) Về thông tin bảo hành ở châu Âu, vui lòng truy cập www.optomaeurope.com.
- *(3) Điều khiển từ xa thực tế có thể khác nhau tùy theo từng khu vực.

Phụ kiện tùy chọn

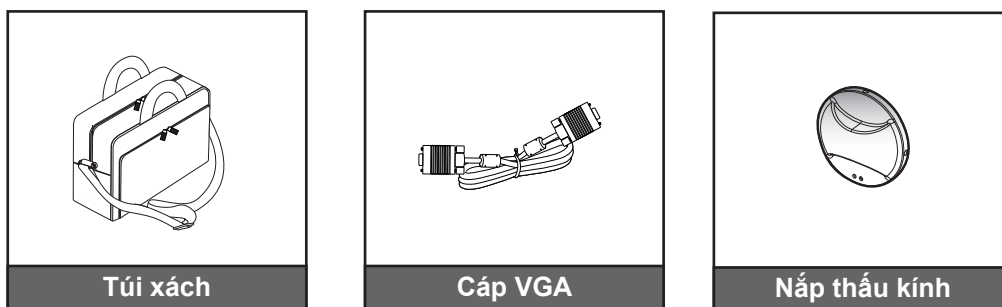

Lưu ý: Các phụ kiện tùy chọn khác nhau tùy thuộc vào mẫu, thông số kỹ thuật và khu vực.

GIỚI THIỆU

Tổng quan về Sản phẩm

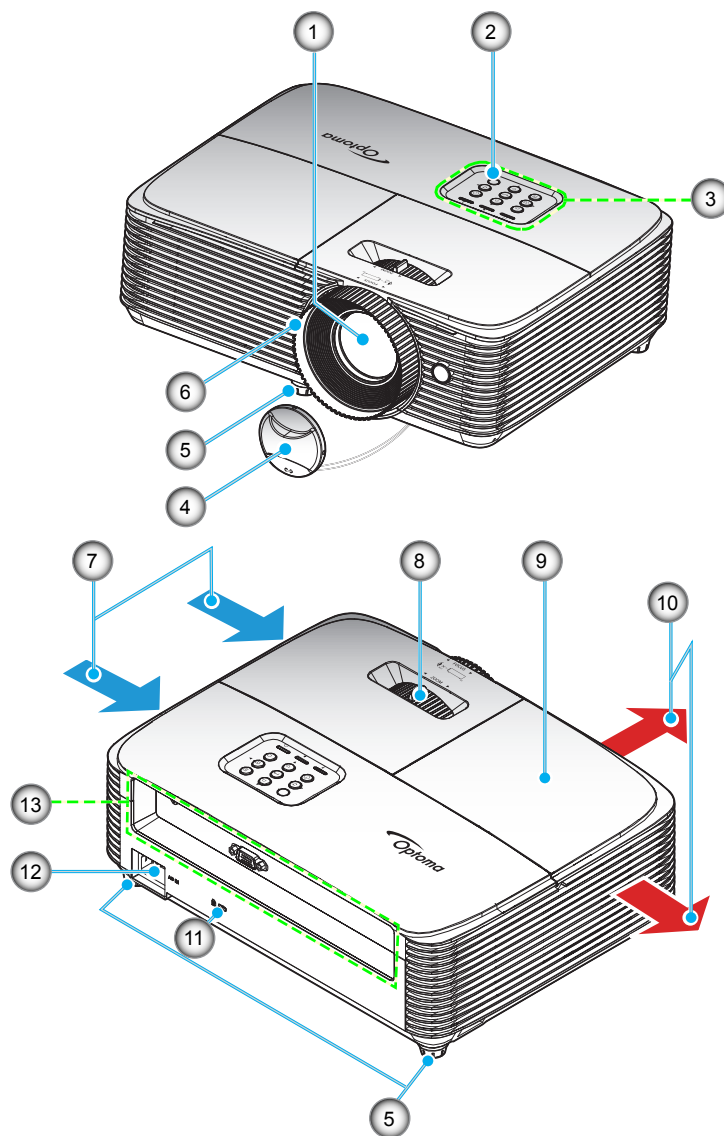

Lưu ý: Giữ khoảng cách tối thiểu 20 cm giữa các nhãn “ngõ vào” và “ngõ ra”.

STT	Mục	STT	Mục
1.	Thấu kính	8.	Vòng chỉnh thu phóng
2.	Bộ thu hồng ngoại	9.	Nắp đèn
3.	Bàn phím	10.	Thông khí (cửa nạp)
4.	Nắp thấu kính	11.	Cổng khóa Kensington™
5.	Chân chỉnh độ nghiêng	12.	Ổ cắm điện
6.	Vòng chỉnh tiêu điểm	13.	Đầu vào/Đầu ra
7.	Thông khí (cửa nạp)		

GIỚI THIỆU

Các đầu nối

Loại 1 (7 IO)

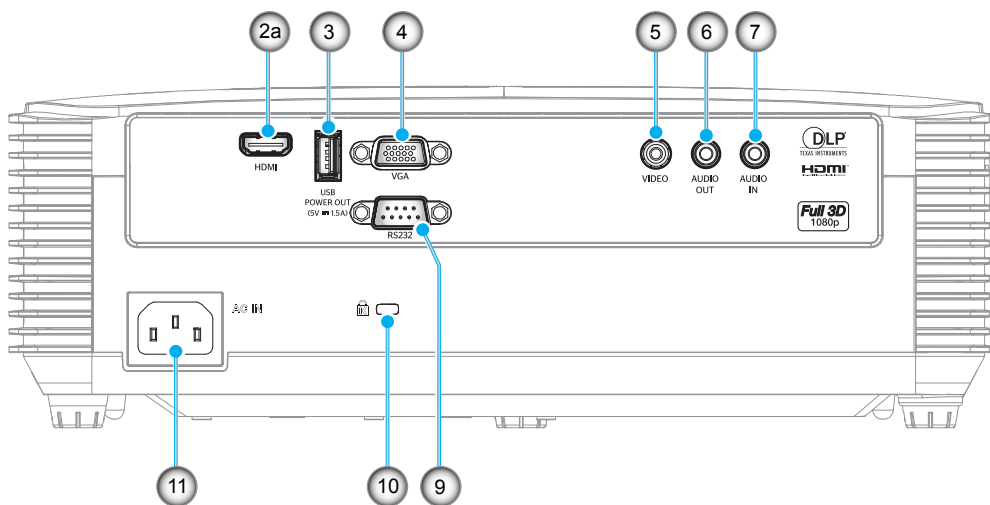

Loại 2 (8 IO)

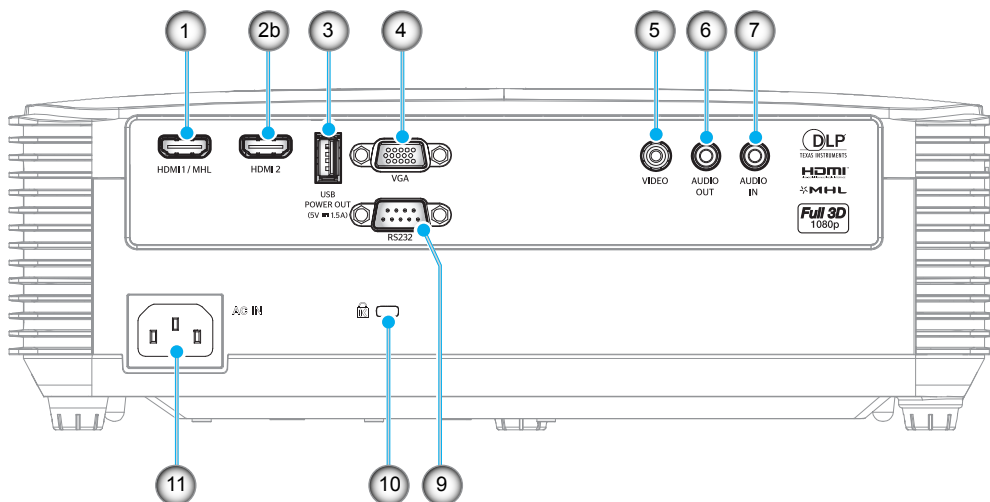

Loại 3 (9 IO)

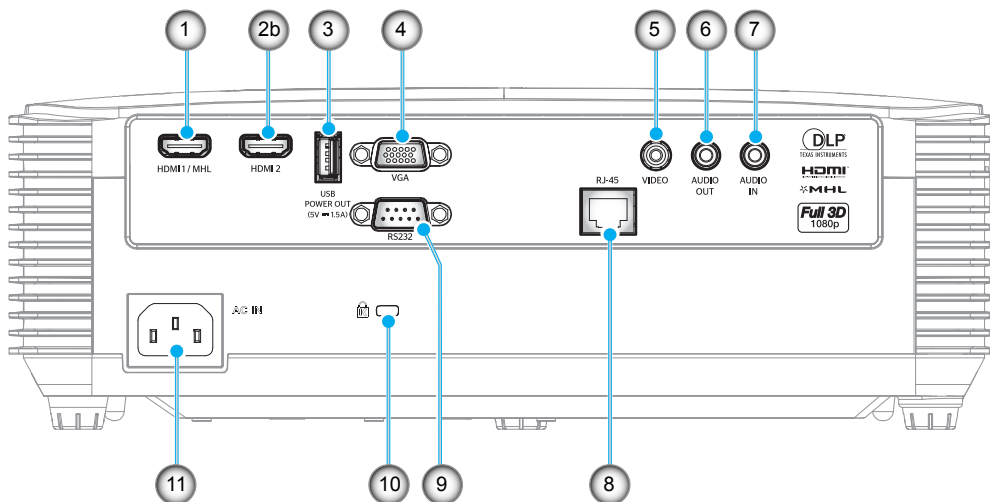

GIỚI THIỆU

Stt	Mục	Loại 1 (7 IO)	Loại 2 (8 IO)	Loại 2 (9 IO)
1.	Đầu cắm HDMI 1/MHL	Không có	√	√
2.	a) Đầu cắm HDMI b) Đầu cắm HDMI 2	√ (a)	√ (b)	√ (b)
3.	Cổng cắm ĐẦU RA NGUỒN USB (5V---1A)/Cổng cắm CHUỘT/BẢO DƯỠNG	√	√	√
4.	Đầu cắm VGA	√	√	√
5.	Đầu cắm VIDEO	√	√	√
6.	Đầu cắm AUDIO OUT	√	√	√
7.	Đầu cắm AUDIO IN	√	√	√
8.	Đầu cắm RJ-45	Không có	Không có	√
9.	Đầu cắm RS232	√	√	√
10.	Cổng khóa Kensington™	√	√	√
11.	Ổ cắm điện	√	√	√

Lưu ý: “√” nghĩa là mục này được hỗ trợ, “Không có” nghĩa là mục này không có sẵn.

Lưu ý:

- Chuột điều khiển từ xa cần dùng điều khiển từ xa đặc biệt.
- Đầu vào/Đầu ra tùy thuộc vào máy chiếu bạn đã mua, hãy kiểm tra bên ngoài sản phẩm để tham khảo.

GIỚI THIỆU

Bàn phím

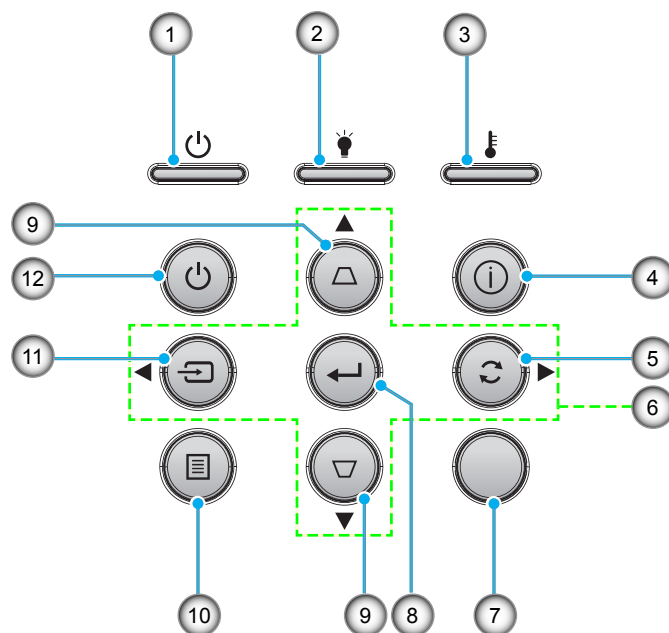

Stt	Mục	Stt	Mục
1.	Đèn LED Bật/Chờ	7.	Bộ thu hồng ngoại
2.	Đèn LED bóng đèn	8.	Vào
3.	Đèn LED nhiệt độ	9.	Chỉnh vuông hình
4.	Thông tin	10.	Menu
5.	Đồng bộ lại	11.	Nguồn
6.	Bốn phím chọn điều hướng	12.	Nguồn

GIỚI THIỆU

Điều khiển từ xa 1

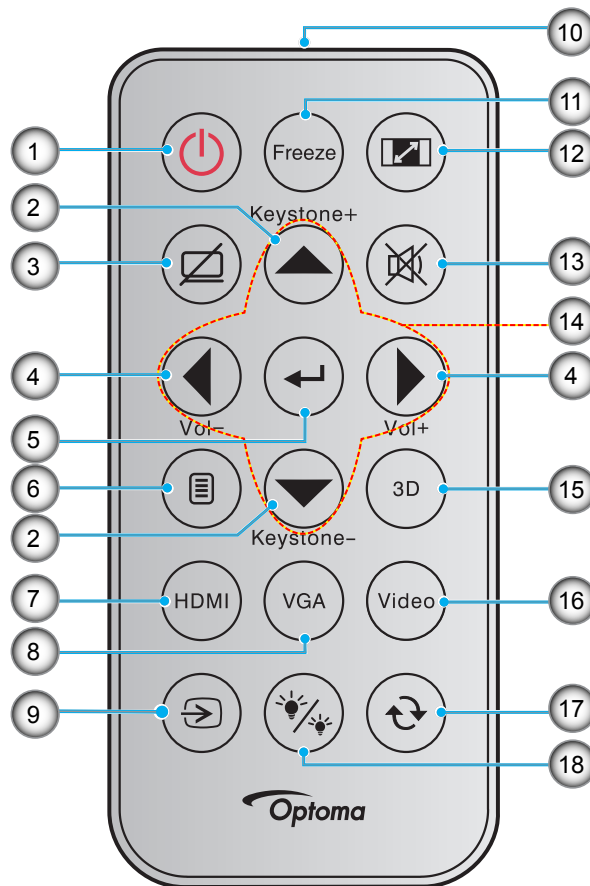

Stt	Mục	Stt	Mục
1.	Bật/Tắt nguồn	10.	Đèn báo LED hồng ngoại
2.	Chỉnh vuông hình +/-	11.	Đóng băng
3.	Chặn AV	12.	Tỷ lệ khung hình
4.	Âm lượng - / +	13.	Tắt âm
5.	Vào	14.	Bốn phím chọn điều hướng
6.	Menu	15.	3D
7.	HDMI	16.	Video
8.	VGA	17.	Đồng bộ lại
9.	Nguồn	18.	Chế độ sáng

Lưu ý:

- Điều khiển từ xa thực tế có thể khác nhau tùy theo từng khu vực.
- Một số phím có thể không có chức năng cho những mẫu máy không hỗ trợ các tính năng này.
- Trước khi sử dụng điều khiển từ xa lần đầu, hãy tháo băng dán cách điện trong suốt. Xem trang 22 để biết cách lắp đặt pin.

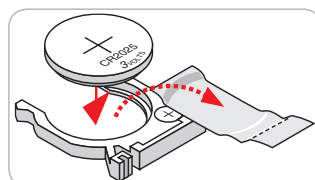

GIỚI THIỆU

Điều khiển từ xa 2

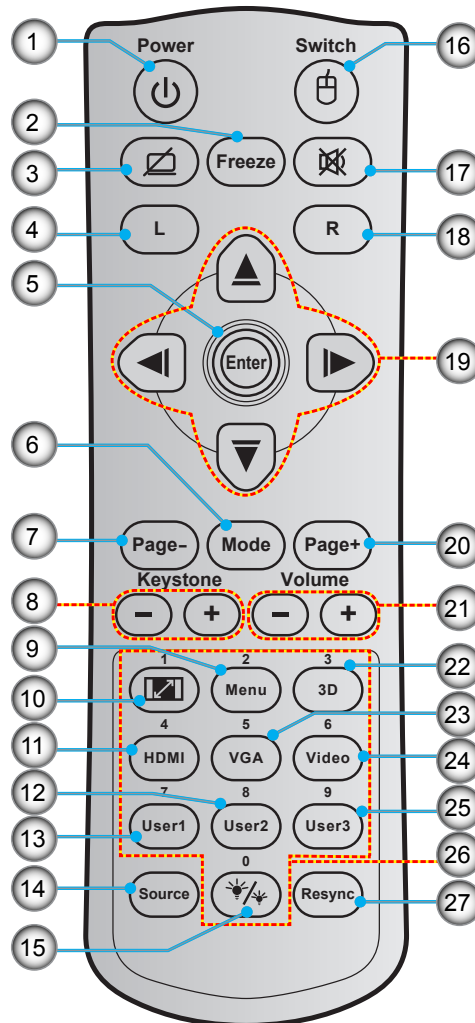

Stt	Mục	Stt	Mục
1.	Bật/Tắt nguồn	15.	Chế độ sáng
2.	Đóng băng	16.	Chuột bật/tắt
3.	Hiện thị trống/Tắt âm	17.	Tắt âm
4.	Nhấp chuột trái	18.	Nhấp chuột phải
5.	Vào	19.	Bốn phím chọn điều hướng
6.	Chế độ	20.	Trang +
7.	Trang -	21.	Âm lượng - / +
8.	Chỉnh vuông hình - / +	22.	Menu 3D bật/tắt
9.	Menu	23.	VGA
10.	Tỷ lệ khung hình	24.	Video
11.	HDMI	25.	Người dùng 3
12.	Người dùng 2	26.	Bàn phím số (0-9)
13.	Người dùng 1	27.	Đồng bộ lại
14.	Nguồn		

Lưu ý:

- Điều khiển từ xa thực tế có thể khác nhau tùy theo từng khu vực.
- Một số phím có thể không có chức năng cho những mẫu máy không hỗ trợ các tính năng này.

GIỚI THIỆU

Điều khiển từ xa

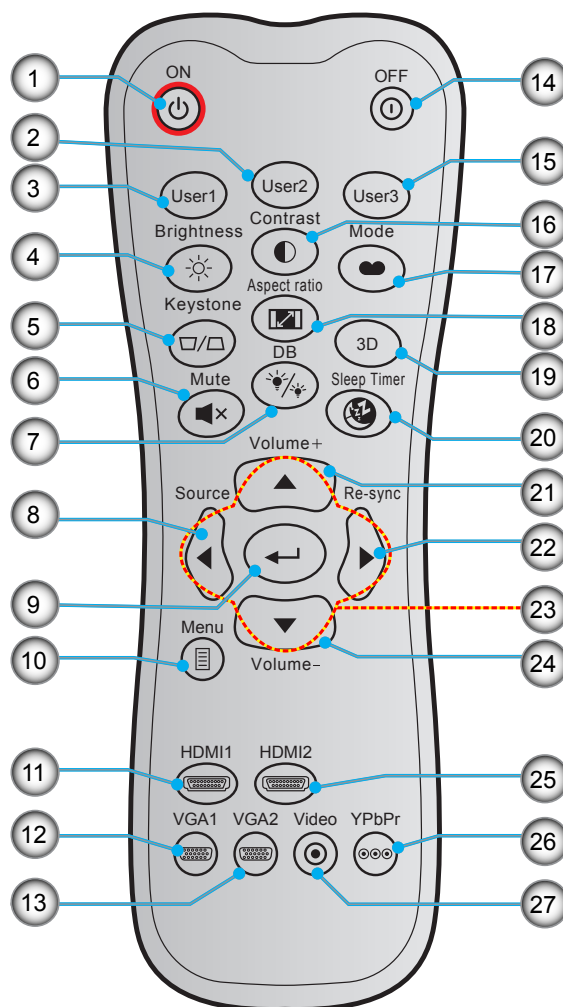

Stt	Mục	Stt	Mục
1.	Bật nguồn	15.	Người dùng 3
2.	Người dùng 2	16.	Độ tương phản
3.	Người dùng 1	17.	Chế độ hiển thị
4.	Độ sáng	18.	Tỷ lệ khung hình
5.	Chỉnh vuông hình	19.	Menu 3D bật/tắt
6.	Tắt âm	20.	Hẹn giờ tắt máy
7.	DB (Mức đen động)	21.	Âm lượng +
8.	Nguồn	22.	Đồng bộ lại
9.	Vào	23.	Bốn phím chọn điều hướng
10.	Menu	24.	Âm lượng -
11.	HDMI1	25.	HDMI2
12.	VGA1 (không hỗ trợ)	26.	YPbPr (không hỗ trợ)
13.	VGA2 (không hỗ trợ)	27.	Video (không hỗ trợ)
14.	Tắt nguồn		

Lưu ý: Một số phím có thể không có chức năng cho những mẫu máy không hỗ trợ các tính năng này.

THIẾT LẬP VÀ LẮP ĐẶT

Lắp đặt máy chiếu

Máy chiếu của bạn được thiết kế để lắp đặt tại một trong bốn vị trí khả dụng.

Cách bố trí phòng hoặc sở thích riêng sẽ quyết định địa điểm nào bạn cần chọn. Xem xét đến kích thước và vị trí màn hình, vị trí ổ cắm điện thích hợp, cũng như địa điểm và khoảng cách giữa máy chiếu và các trang thiết bị còn lại.

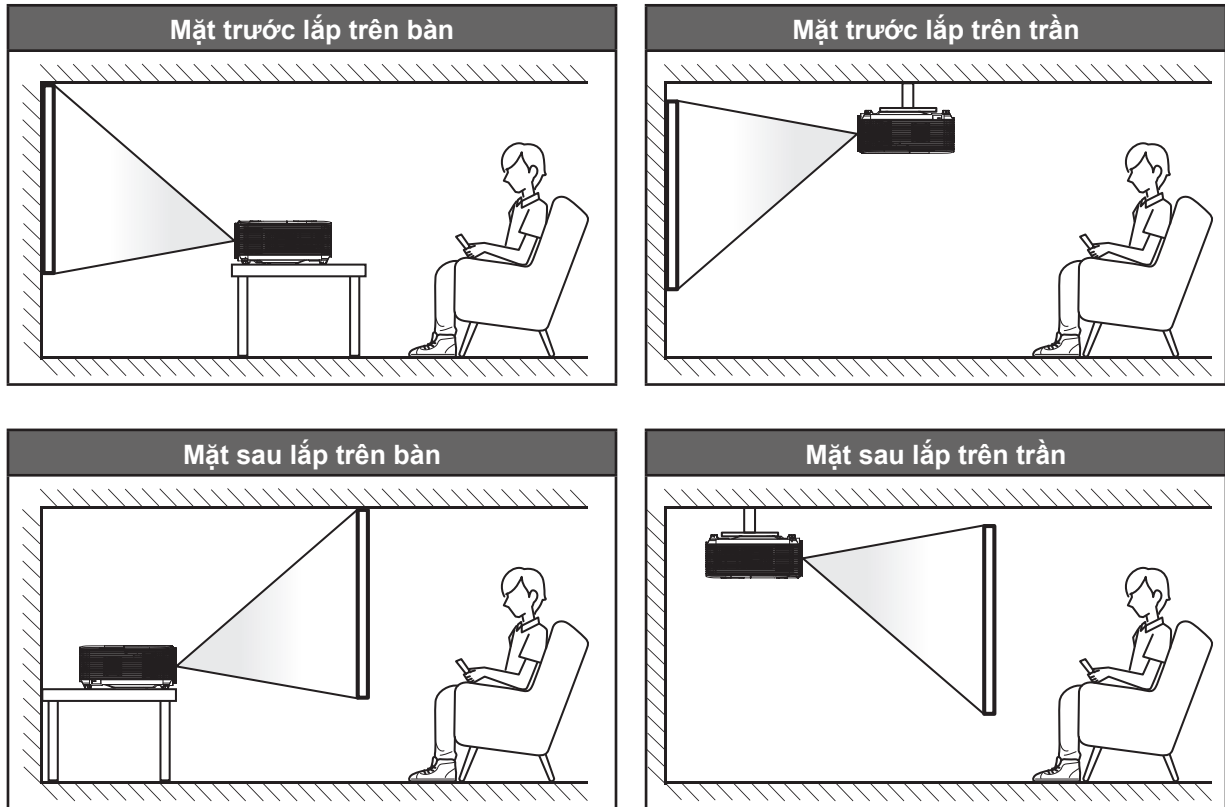

Phải đặt máy chiếu bằng phẳng trên bề mặt với một góc 90 độ và vuông góc với màn hình.

- Về cách xác định địa điểm lắp máy chiếu theo kích thước màn hình có sẵn, hãy tham khảo bảng khoảng cách ở trang 60-61.
- Về cách xác định kích thước màn hình theo khoảng cách có sẵn, hãy tham khảo bảng khoảng cách ở trang 60-61.

Lưu ý: Máy chiếu đặt càng xa màn hình thì kích thước hình chiếu càng tăng và độ bù chiều dọc cũng tăng theo tỷ lệ.

QUAN TRỌNG!

Không sử dụng máy chiếu theo bất kỳ hướng nào khác với hướng mặt bàn hoặc giá treo trần. Nên đặt máy chiếu nằm ngang và không được đặt nghiêng về phía trước/sau hoặc sang trái/phải. Đặt theo bất kỳ hướng nào khác sẽ vô hiệu hóa dịch vụ bảo hành và có thể làm giảm tuổi thọ đèn máy chiếu hoặc chính máy chiếu. Để được tư vấn cách lắp đặt không quy chuẩn, xin liên hệ với Optoma.

THIẾT LẬP VÀ LẮP ĐẶT

Lưu ý lắp đặt máy chiếu

- Đặt máy chiếu ở vị trí nằm ngang.

Góc nghiêng của máy chiếu không được quá 15 độ cũng như không nên lắp máy chiếu theo cách nào khác ngoài cách để bàn và lắp trần, nếu không tuổi thọ của đèn có thể giảm đáng kể và có thể dẫn đến **những thiệt hại không lường trước khác**.

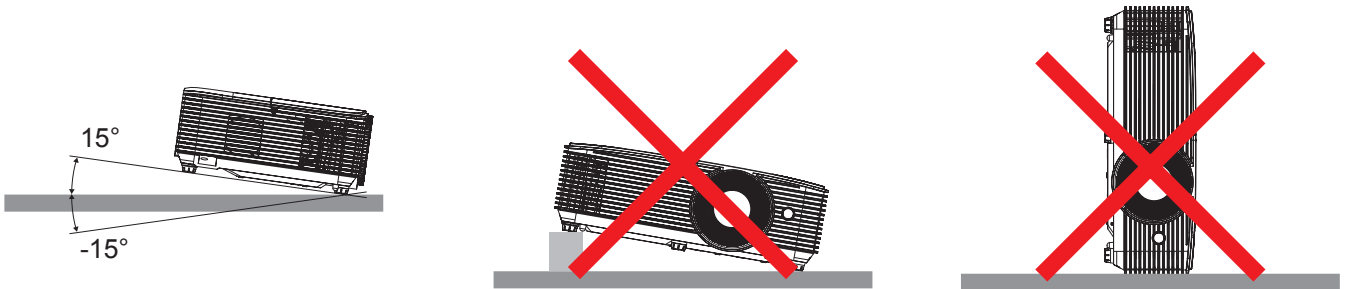

- Chừa khoảng cách ít nhất 30cm quanh lỗ thoát khí.

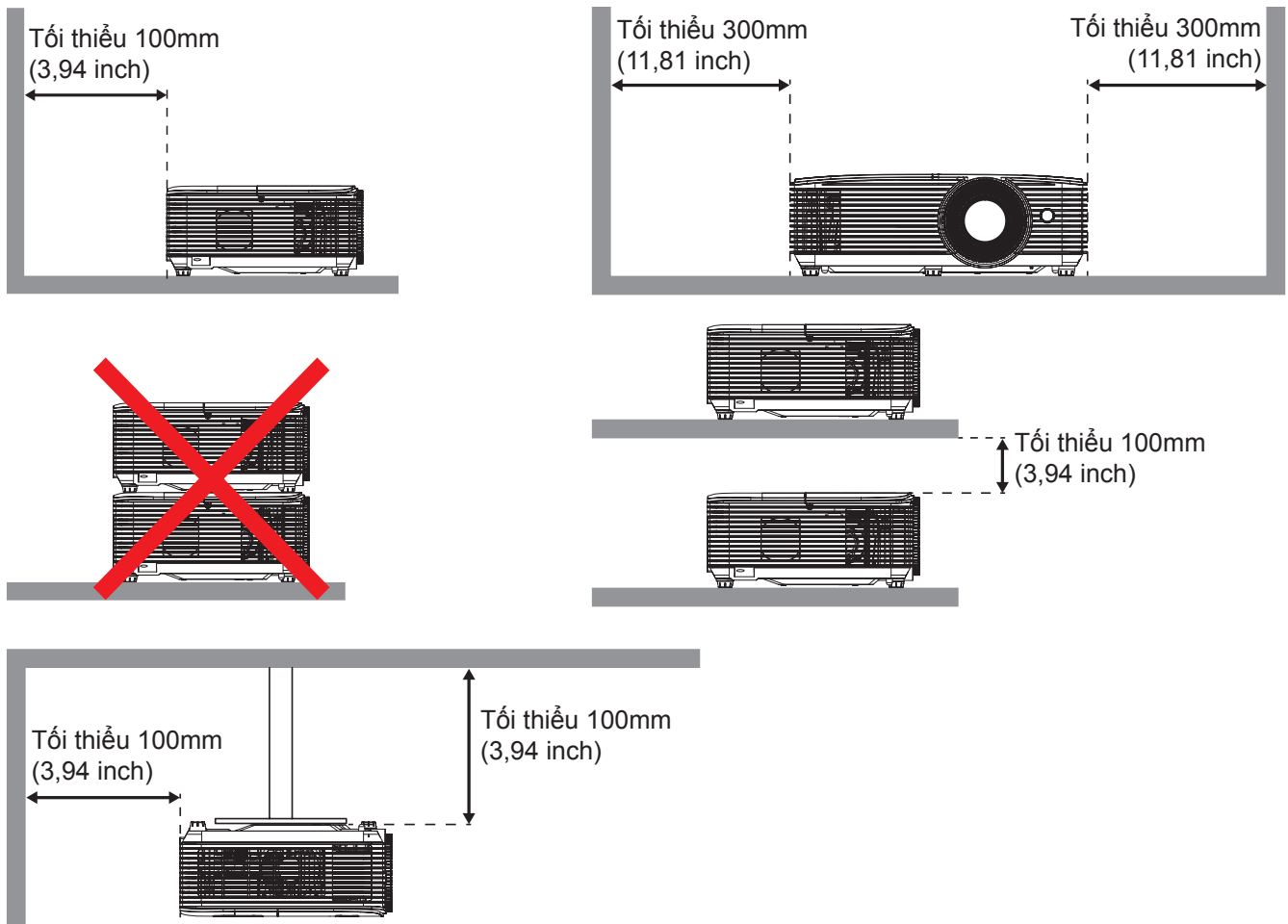

- Đảm bảo các lỗ nạp khí không sử dụng lại khí nóng từ lỗ thoát khí.
- Khi sử dụng máy chiếu trong môi trường kín, hãy đảm bảo nhiệt độ không khí xung quanh trong môi trường đó không vượt quá nhiệt độ hoạt động khi đang chạy máy chiếu, và các lỗ nạp và thoát khí không bị bít lại.
- Tất cả các môi trường kín phải vượt qua quy trình đo nhiệt độ đã được chứng nhận để đảm bảo máy chiếu không sử dụng lại khí thải vì điều này có thể khiến thiết bị tắt nguồn ngay cả khi nhiệt độ môi trường kín đó vẫn nằm trong biên độ nhiệt hoạt động được chấp nhận.

THIẾT LẬP VÀ LẮP ĐẶT

Loại 1 (7 IO)

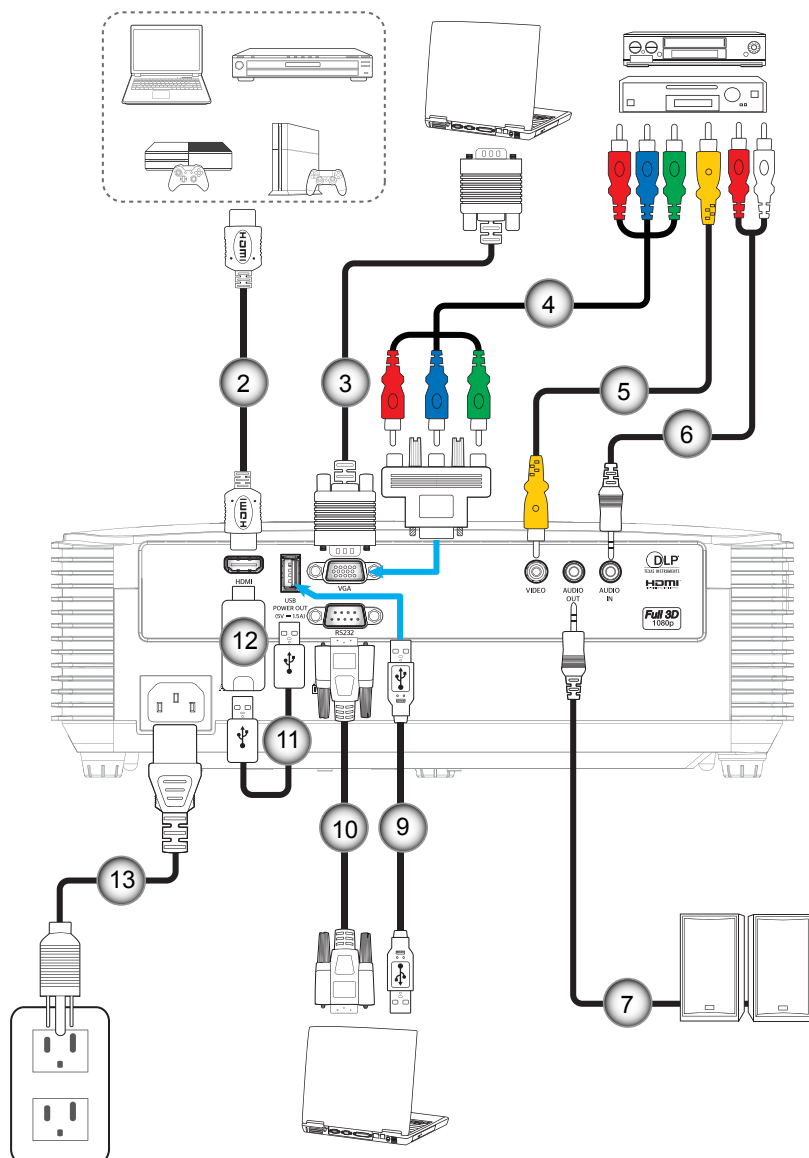

THIẾT LẬP VÀ LẮP ĐẶT

Loại 2 (8 IO)

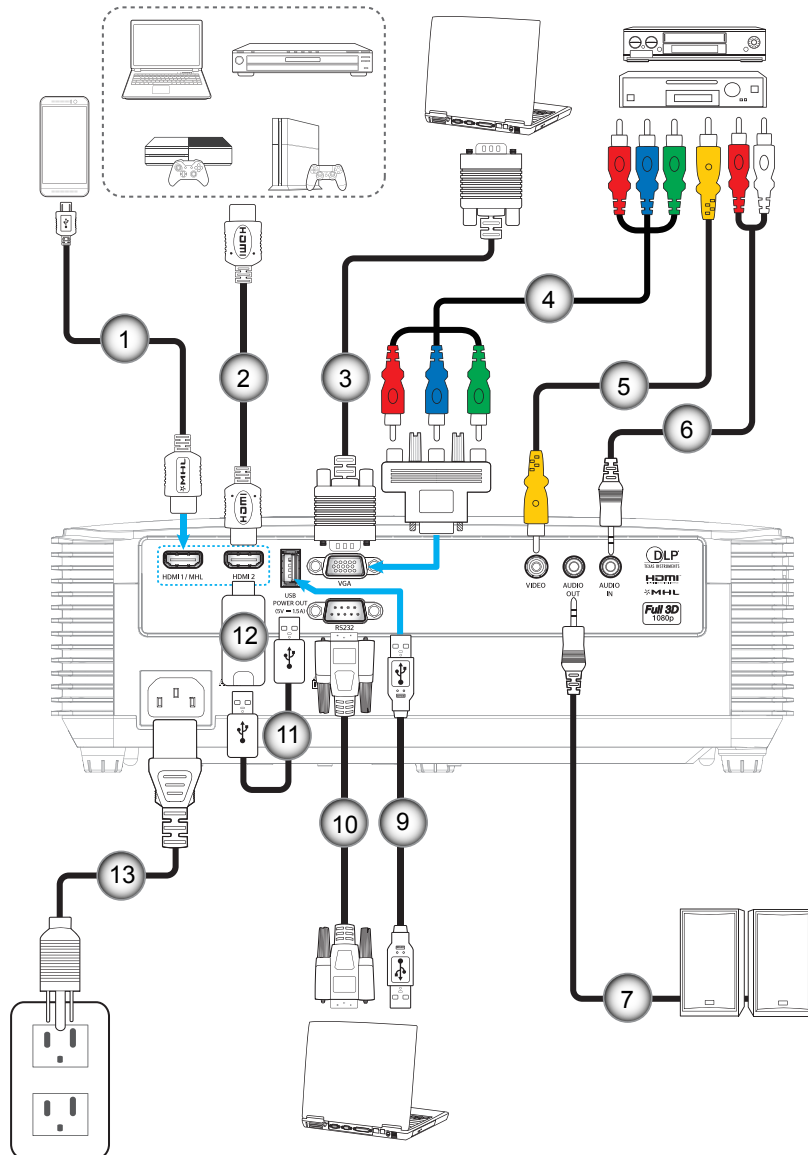

THIẾT LẬP VÀ LẮP ĐẶT

Loại 3 (9 IO)

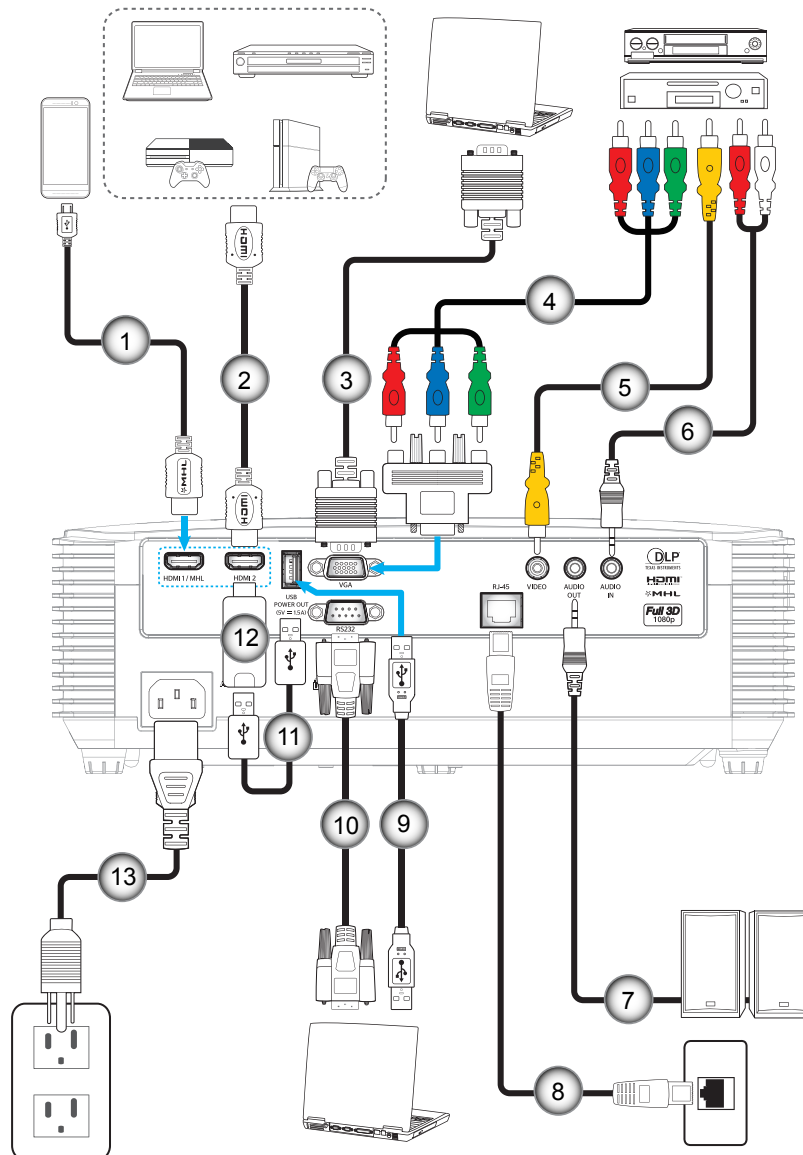

Stt	Mục	Loại 1 (7 IO)	Loại 2 (8 IO)	Loại 3 (9 IO)
1.	Cáp MHL	Không có	✓	✓
2.	Cáp HDMI	✓	✓	✓
3.	Cáp đầu vào VGA	✓	✓	✓
4.	Cáp RCA Component	✓	✓	✓
5.	Cáp video	✓	✓	✓
6.	Cáp đầu vào âm thanh	✓	✓	✓
7.	Cáp đầu ra âm thanh	✓	✓	✓
8.	Cáp RJ-45	Không có	Không có	✓
9.	Cáp USB (điều khiển chuột)	✓	✓	✓
10.	Cáp RS232	✓	✓	✓
11.	Cáp nguồn USB	✓	✓	✓
12.	Bộ thu phát HDMI	✓	✓	✓
13.	Dây nguồn	✓	✓	✓

Lưu ý: “✓” có nghĩa là tính năng được hỗ trợ, “N/A (Không áp dụng)” có nghĩa là tính năng chưa có sẵn.

THIẾT LẬP VÀ LẮP ĐẶT

Điều chỉnh Hình ảnh chiếu

Chiều cao hình

Máy chiếu được trang bị chân nâng để điều chỉnh độ cao của hình ảnh.

1. Xác định bánh điều chỉnh bạn muốn chỉnh ở mặt dưới máy chiếu.
2. Vận bánh chân để tùy chỉnh theo hoặc ngược chiều kim đồng hồ để nâng hoặc hạ máy chiếu.

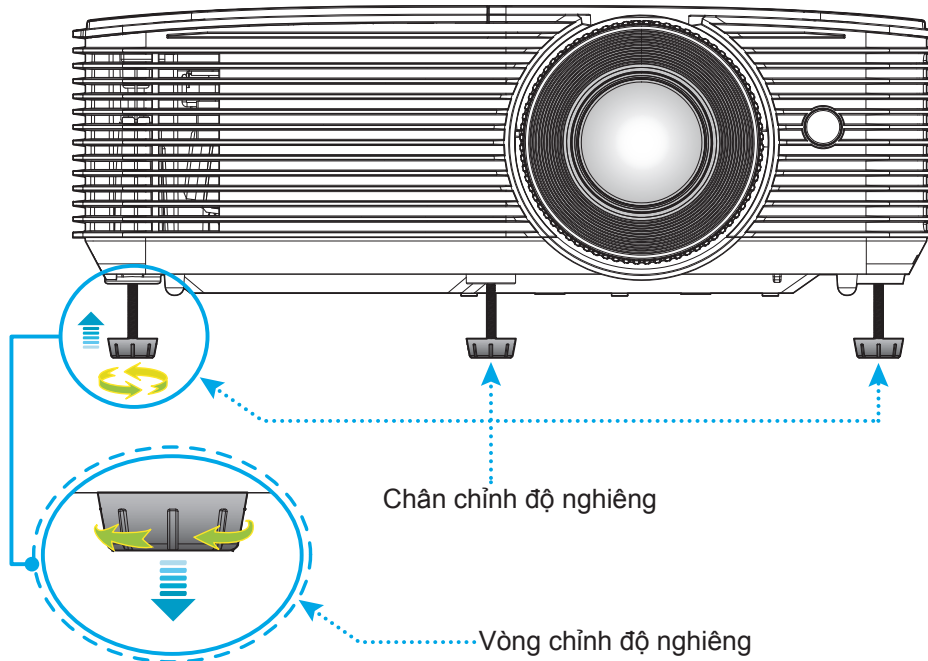

Thu phóng và lấy nét

- Để chỉnh cỡ hình, hãy xoay tay gạt phóng thu theo hoặc ngược chiều kim đồng hồ để tăng hoặc giảm kích thước hình chiếu.
- Để chỉnh lấy nét, xoay vòng lấy nét theo hoặc ngược chiều kim đồng hồ cho đến khi hình sắc nét và rõ ràng.

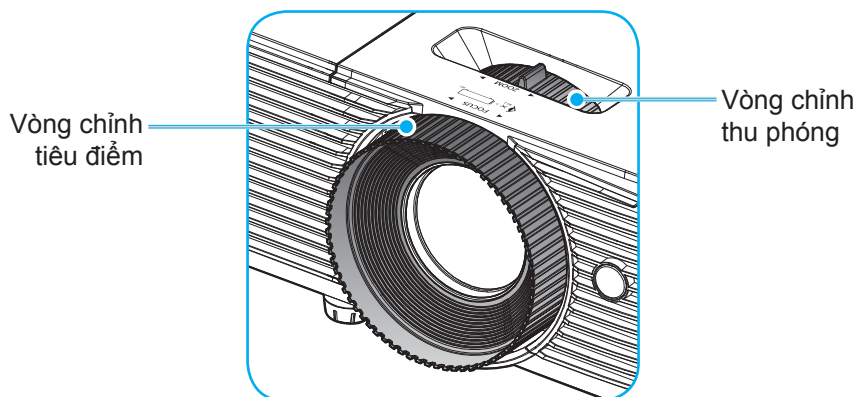

Lưu ý: Máy chiếu sẽ lấy nét ở khoảng cách từ 1m - 10m.

THIẾT LẬP VÀ LẮP ĐẶT

Lắp đặt/thay thế pin cho điều khiển từ xa

1. Ấn mạnh và trượt nắp đậy pin ra.
2. Lắp pin mới vào khoang chứa. Tháo pin cũ và lắp pin mới (CR2025). Đảm bảo cạnh có dấu "+" hướng lên trên.
3. Gắn nắp đậy lại.

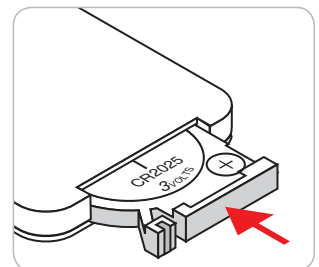
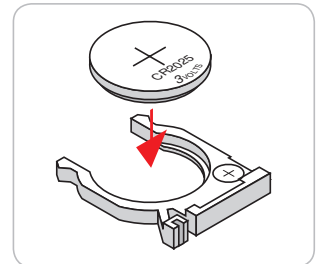
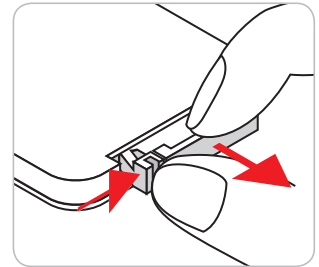

CHÚ Ý: Để đảm bảo hoạt động an toàn, hãy tuân thủ các lưu ý phòng ngừa sau:

- Sử dụng pin loại CR2025.
- Tránh tiếp xúc với nước hoặc chất lỏng.
- Không đặt điều khiển từ xa gần môi trường ẩm ướt hoặc nhiệt.
- Không làm rơi điều khiển từ xa.
- Nếu pin đã rò rỉ trong điều khiển từ xa, hãy lau kỹ vỏ và lắp pin mới.
- Nguy cơ bị nổ nếu pin được thay thế bằng loại pin không thích hợp.
- Thải bỏ pin qua sử dụng theo các chỉ dẫn.

THIẾT LẬP VÀ LẮP ĐẶT

Phạm vi hoạt động

Cảm biến điều khiển từ xa hồng ngoại (IR) nằm ở trên đỉnh máy chiếu. Đảm bảo giữ điều khiển từ xa với một góc 30 độ thẳng góc với cảm biến điều khiển từ xa hồng ngoại ở trên đỉnh máy chiếu để hoạt động thích hợp. Khoảng cách giữa điều khiển từ xa và cảm biến không được xa hơn 6 mét (khoảng 20 foot).

Lưu ý: Khi trở điều khiển từ xa trực tiếp (một góc 0 độ) vào cảm biến IR, khoảng cách giữa điều khiển từ xa và cảm biến không dài hơn 8 mét (khoảng 26 foot).

- Đảm bảo không có các vật cản giữa điều khiển từ xa và cảm biến IR trên máy chiếu vốn có thể cản trở chùm tia hồng ngoại.
- Đảm bảo bộ truyền phát IR trên điều khiển từ xa không bị chiếu vào trực tiếp bởi ánh sáng mặt trời hoặc đèn huỳnh quang.
- Hãy giữ xa điều khiển từ xa khỏi các đèn huỳnh quang với khoảng cách hơn 2 mét; nếu không, điều khiển từ xa có thể bị hỏng.
- Nếu đặt gần các đèn huỳnh quang Loại Bộ đảo điện, điều khiển từ xa thỉnh thoảng có thể không hoạt động.
- Nếu điều khiển từ xa và máy chiếu nằm trong khoảng cách rất gần, điều khiển từ xa có thể không hoạt động.
- Khi nhắm vào màn hình, khoảng cách hiệu quả ngắn hơn 6 mét so từ điều khiển từ xa đến màn hình và phản chiếu các tia hồng ngoại trở lại máy chiếu. Tuy nhiên, phạm vi hoạt động có thể thay đổi theo các màn hình.

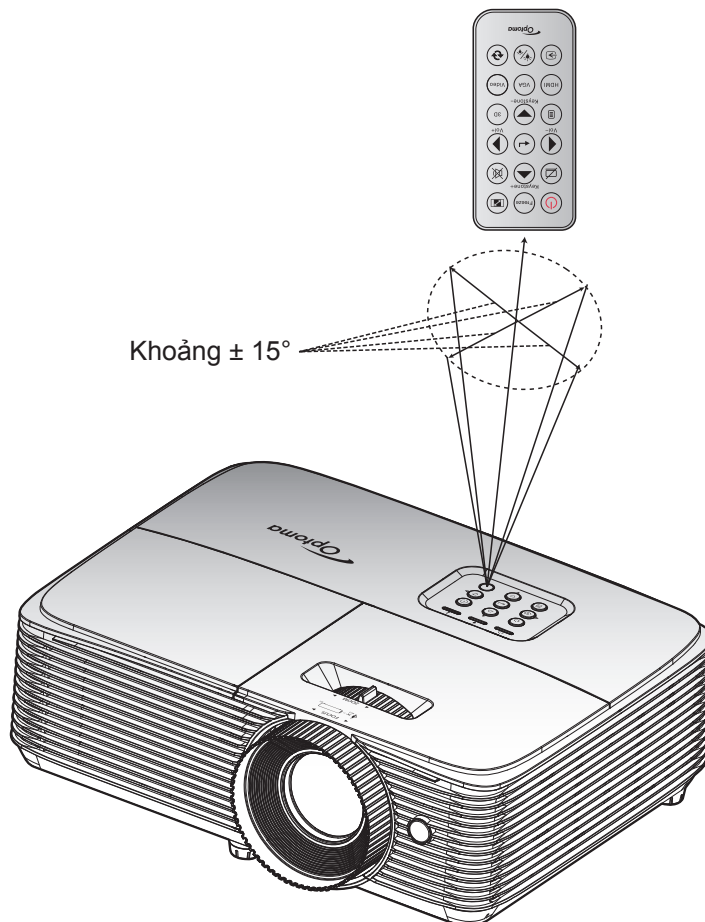

SỬ DỤNG MÁY CHIẾU

Bật/tắt nguồn máy chiếu

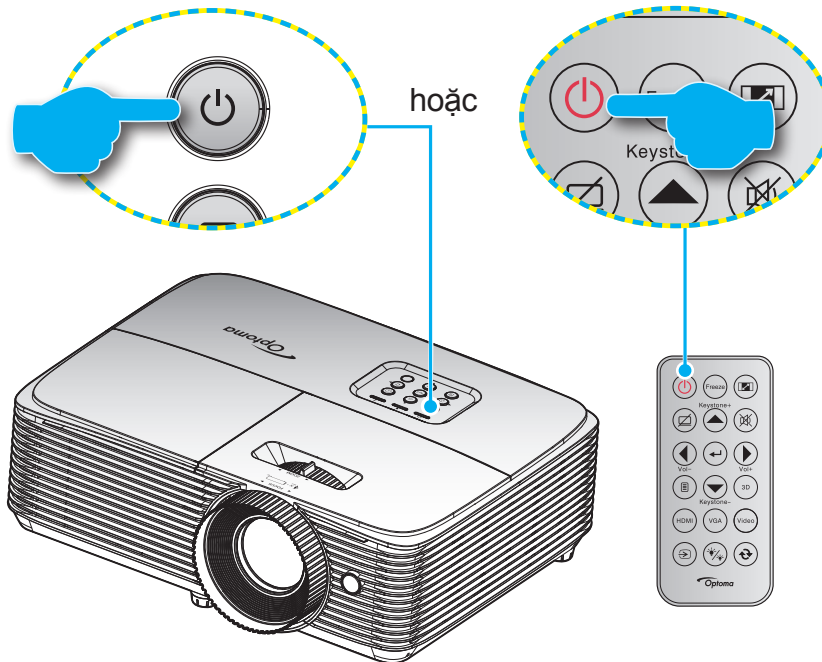

Bật nguồn

1. Cắm chặt dây nguồn và cáp tín hiệu/cáp nguồn. Khi đã kết nối, đèn LED Bật/Chờ sẽ chuyển sang màu đỏ.
2. Bật máy chiếu bằng cách nhấn "⏻" trên bàn phím máy chiếu hoặc trên điều khiển từ xa.
3. Màn hình khởi động sẽ hiển thị trong khoảng 10 giây và đèn LED Bật/Chờ sẽ nhấp nháy màu lục hoặc lam.

Lưu ý: Lần đầu bật máy chiếu, bạn sẽ được yêu cầu chọn ngôn ngữ ưu tiên, hướng chiếu và một vài cài đặt khác.

Tắt nguồn

1. Tắt máy chiếu bằng cách nhấn "⏻" trên bàn phím máy chiếu hoặc trên điều khiển từ xa.
2. Thông báo sau đây sẽ hiển thị:

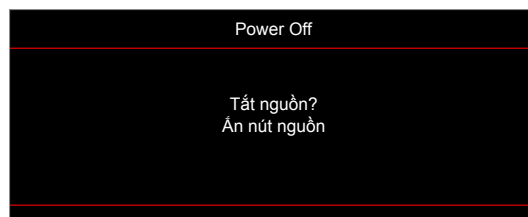

3. Nhấn lại nút "⏻" để xác nhận; nếu không, thông báo đó sẽ biến mất sau 15 giây. Khi bạn nhấn nút "⏻" lần thứ hai, máy chiếu sẽ tắt.
4. Các quạt làm nguội sẽ tiếp tục quay trong khoảng 10 giây theo chu kỳ làm nguội và đèn LED Bật/Chờ sẽ nhấp nháy màu lục hoặc lam. Khi đèn LED Bật/Chờ sáng một màu đỏ, điều này cho biết máy chiếu đã vào chế độ chờ. Nếu muốn bật máy chiếu trở lại, bạn phải chờ cho đến khi hoàn tất chu trình làm nguội và máy chiếu đã vào chế độ chờ. Khi máy chiếu ở chế độ chờ, chỉ cần nhấn lại nút "⏻" để bật máy chiếu.
5. Rút dây nguồn khỏi ổ cắm điện và máy chiếu.

Lưu ý: Bạn không được bật máy chiếu ngay sau quy trình tắt nguồn.

SỬ DỤNG MÁY CHIẾU

Chọn nguồn đầu vào



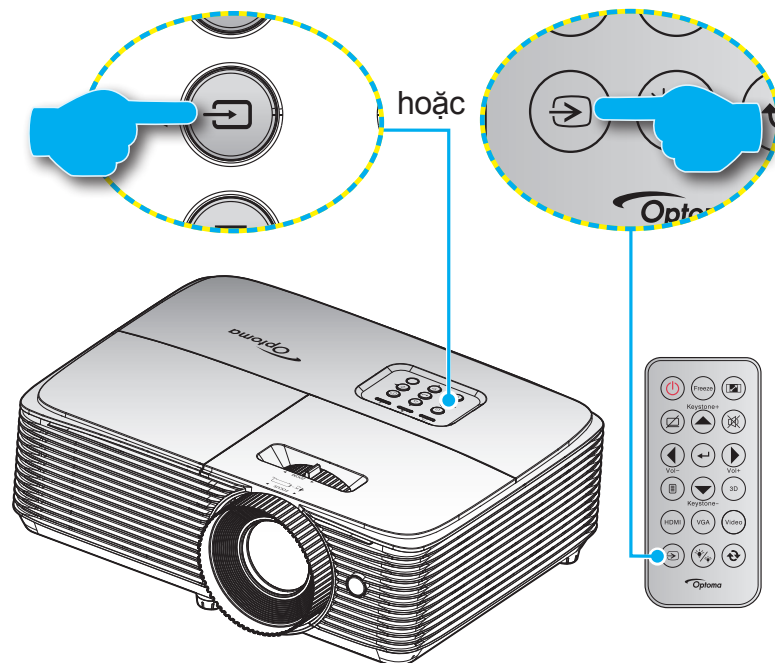











Bật nguồn tín hiệu vừa kết nối mà bạn muốn hiển thị trên màn hình, như máy vi tính, máy tính xách tay, đầu xem video, v.v.... Máy chiếu sẽ tự dò tìm nguồn tín hiệu. Nếu đã kết nối nhiều nguồn tín hiệu, hãy nhấn nút nguồn trên bàn phím máy chiếu hoặc trên điều khiển từ xa để chọn đầu vào mong muốn.



SỬ DỤNG MÁY CHIẾU

Điều hướng menu và các tính năng

Máy chiếu có các menu Hiển thị trên màn hình đa ngữ cho phép bạn điều chỉnh hình ảnh và thay đổi nhiều cài đặt. Máy chiếu sẽ tự động phát hiện nguồn đó.

1. Để mở menu OSD, nhấn  trên điều khiển từ xa hoặc bàn phím máy chiếu.
2. Khi menu OSD hiển thị, sử dụng các phím   để chọn bất kỳ mục nào trong menu chính. Khi thực hiện lựa chọn trên một trang riêng, hãy nhấn phím  hoặc  để vào menu phụ.
3. Sử dụng các phím   để chọn mục mong muốn trong menu phụ rồi nhấn phím  hoặc  để xem thêm các cài đặt khác. Chỉnh các cài đặt bằng các phím  .
4. Chọn mục được điều chỉnh tiếp theo trong menu con và điều chỉnh như mô tả ở trên.
5. Nhấn  hoặc  để xác nhận, và màn hình sẽ trở về menu chính.
6. Để thoát, hãy nhấn lại  hoặc . Menu OSD sẽ đóng và máy chiếu sẽ tự động lưu các cài đặt mới.

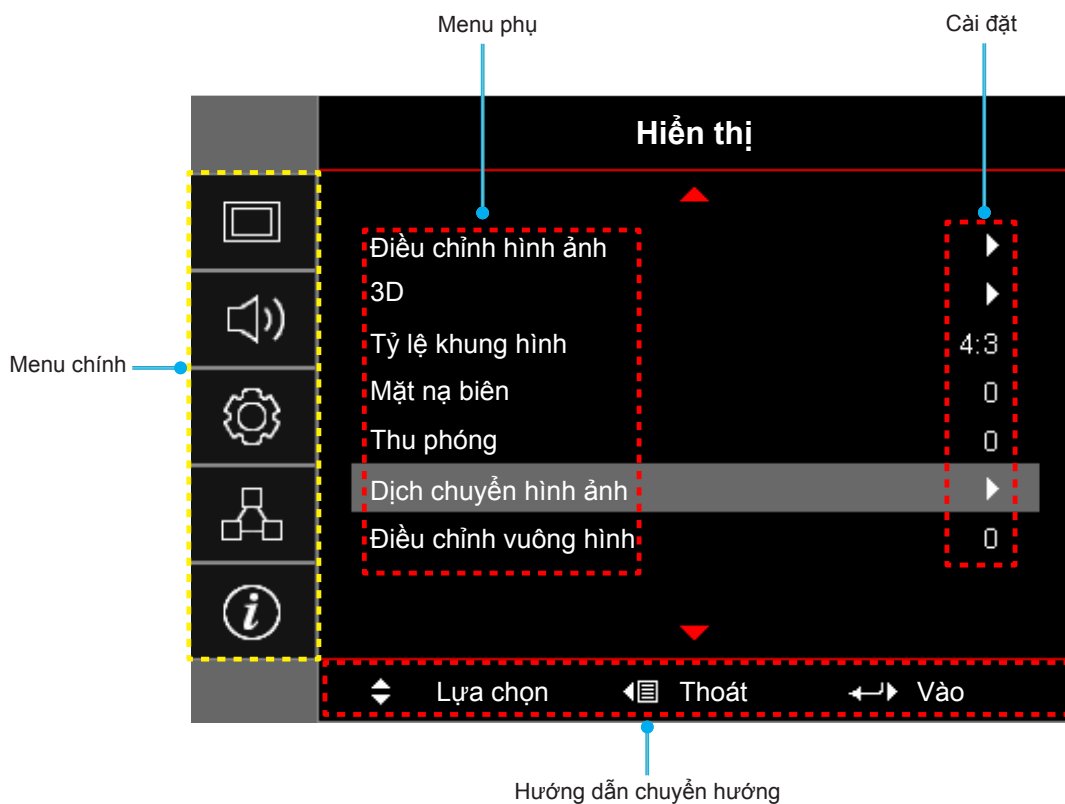

SỬ DỤNG MÁY CHIẾU







Sơ đồ menu OSD

Menu chính	Menu phụ	Menu phụ 2	Menu phụ 3	Menu phụ 4	Giá trị		
Hiển thị	Điều chỉnh hình ảnh	Chế độ hiển thị	[Dữ liệu]		Chế độ trình diễn		
					Sáng		
					Rạp chiếu		
					Trò chơi		
					sRGB		
					DICOM SIM.		
					Người dùng		
					3D		
		Wall Color				Tắt [Chế độ mặc định]	
						Bảng đen	
						Light Yellow	
						Light Green	
						Light Blue	
						Pink	
						Mức xám	
		Độ sáng				-50~50	
		Độ tương phản				-50~50	
		Độ sắc nét				1~15	
		Màu sắc				-50~50	
		Sắc thái				-50~50	
		Gamma	Phim				
			Video				
			Đồ họa				
			Tiêu chuẩn(2.2)				
			1.8				
			2.0				
			2.4				
		Cài đặt màu sắc	BrilliantColor™				1~10
			Mức độ màu	[Chế độ dữ liệu]		Ấm	
						Trung bình	
						Nhiệt độ màu	
			Tinh chỉnh màu	Màu sắc	Màu sắc		R [Chế độ mặc định]
	G						
	B						
	C						
	Y						
	M						
	W						
	Màu sắc	-50~50					
	Độ bão hòa	-50~50					
	Tăng cường	-50~50					

SỬ DỤNG MÁY CHIẾU

Menu chính	Menu phụ	Menu phụ 2	Menu phụ 3	Menu phụ 4	Giá trị
Hiển thị	Điều chỉnh hình ảnh	Cài đặt màu sắc	Tinh chỉnh màu	Thiết lập lại	Hủy [Chế độ mặc định]
				Thoát	Có
			Tăng cường/ Lệch RGB	Tăng sắc đỏ	-50~50
				Tăng sắc lục	-50~50
				Tăng sắc lam	-50~50
				Độ lệch sắc đỏ	-50~50
				Độ lệch sắc lục	-50~50
				Độ lệch sắc lam	-50~50
				Thiết lập lại	Hủy [Chế độ mặc định]
			Thoát	Có	
			Không gian màu [Không phải Đầu vào HDMI]		Tự động [Chế độ mặc định]
					RGB
					YUV
			Không gian màu [Đầu vào HDMI]		Tự động [Chế độ mặc định]
				RGB (0~255)	
				RGB (16~235)	
			YUV		
		Mức trắng		0~31 (tùy vào tín hiệu)	
		Mức đen		-5~5 (tùy vào tín hiệu)	
		IRE		0	
				7.5	
		Tín hiệu	Tự động		Tắt
					Bật [Chế độ mặc định]
			Tần số		-10~10 (tùy vào tín hiệu) [Chế độ mặc định: 0]
			Pha		0~31 (tùy vào tín hiệu) [Chế độ mặc định: 0]
			Vị trí nằm ngang		-5~5 (tùy vào tín hiệu) [Chế độ mặc định: 0]
			Vị trí nằm dọc		-5~5 (tùy vào tín hiệu) [Chế độ mặc định: 0]
			Thoát		
		Chế độ sáng		[Dữ liệu để đèn]	Sáng
					Eco.
					Chế độ tiết kiệm năng lượng
					Eco+
Thiết lập lại					

SỬ DỤNG MÁY CHIẾU

Menu chính	Menu phụ	Menu phụ 2	Menu phụ 3	Menu phụ 4	Giá trị	
Hiển thị	3D	Chế độ 3D			Tắt	
					Kết nối DLP [Chế độ mặc định]	
					IR	
		3D → 2D			3D [Chế độ mặc định]	
					L	
					R	
		Định dạng 3D			Tự động [Chế độ mặc định]	
					Bên cạnh	
					Trên và dưới	
					Khung tuần tự	
	Chuyển đổi đồng bộ hóa 3D			Bật		
				Tắt [Chế độ mặc định]		
	Tỷ lệ khung hình				4:3	
					16:9	
					16:10 [mẫu WUXGA]	
					LBX	
					Tự nhiên	
					Tự động	
	Mặt nạ biên				0~10 [Chế độ mặc định: 0]	
	Thu phóng				-5~25 [Chế độ mặc định: 0]	
Dịch chuyển hình ảnh	 Ngang				-50~50 [Chế độ mặc định: 0]	
	 Nằm dọc				-50~50 [Chế độ mặc định: 0]	
Điều chỉnh vuông hình					-40~40	
Âm thanh	Tắt tiếng				Tắt [Chế độ mặc định]	
					Bật	
Âm lượng					0-10 [Chế độ mặc định: 5]	
Cài đặt	Trình chiếu				Mặt trước  [Chế độ mặc định]	
					Rear 	
					Trên-phía trên 	
					Phía sau-phía trên 	
	Loại màn chiếu	[mẫu WUXGA]				16:9
						16:10 [Chế độ mặc định]
	Các chế độ của bóng đèn	Bộ nhắc đèn				Tắt
						Bật [Chế độ mặc định]
Thiết lập lại đèn					Hủy [Chế độ mặc định]	
					Có	

SỬ DỤNG MÁY CHIẾU

Menu chính	Menu phụ	Menu phụ 2	Menu phụ 3	Menu phụ 4	Giá trị	
Cài đặt	Điều chỉnh lọc	Bộ lọc tùy chọn được thiết lập			Có	
					Không	
		Thời gian sử dụng bộ lọc			(Chỉ đọc)	
		Nhắc nhở bộ lọc			Tắt	
					300 giờ	
					500 giờ [Chế độ mặc định]	
					800 giờ	
				1000 giờ		
		Thiết lập lại bộ lọc			Hủy [Chế độ mặc định]	
					Có	
	Điều chỉnh nguồn	Bật nguồn điện			Tắt [Chế độ mặc định]	
					Bật	
		Bật nguồn tín hiệu			Tắt [Chế độ mặc định]	
					Bật	
		Tắt nguồn (phút)			0~180 (tăng thêm 5 phút) [Chế độ mặc định: 20]	
		Hẹn giờ tắt máy (phút)	Always On			0~990 (tăng thêm 30 phút) [Chế độ mặc định: 0]
						Không [Chế độ mặc định]
		Bắt đầu lại nhanh			Có	
					Tắt [Chế độ mặc định]	
		Chế độ chờ			Bật	
					Tích cực	
		Nguồn USB				Eco. [Chế độ mặc định]
					Tắt	
					Bật	
					Tự động [Chế độ mặc định]	
	Bảo mật	Bảo mật			Tắt	
					Bật	
		Bộ đếm thời gian an toàn		Tháng		
				Ngày		
			Giờ			
	Đổi mật khẩu					
	Thiết lập liên kết HDMI	Liên kết HDMI			Tắt	
					Bật	
		Bao gồm TV			Không	
					Có	
		Liên kết cho bật nguồn			Liên kết tương hỗ	
					Máy chiếu -> Thiết bị	
	Liên kết cho tắt nguồn			Thiết bị -> Máy chiếu		
				Tắt		
				Bật		





SỬ DỤNG MÁY CHIẾU

Menu chính	Menu phụ	Menu phụ 2	Menu phụ 3	Menu phụ 4	Giá trị		
Cài đặt	Mẫu thử				Khung lưới xanh		
					Khung lưới đỏ đậm		
					Khung lưới trắng		
					Trắng		
					Tắt		
	Thiết lập điều khiển [tùy vào điều khiển từ xa]	Chức năng IR				Bật	
						Tắt	
		Người dùng 1				HDMI2	
						Mẫu thử	
						LAN (Chỉ Loại 3 (9 IO))	
						Độ sáng	
						Độ tương phản	
						Hẹn giờ tắt máy [Chế độ mặc định]	
						Tinh chỉnh màu	
						Mức độ màu	
						Gamma	
						Trình chiếu	
						Các chế độ của bóng đèn	
						Thu phóng	
						Đóng băng	
						MHL (chỉ Loại 2 (8 IO) và Loại 3 (9 IO))	
			Người dùng 2				HDMI2
							Mẫu thử
							LAN (Chỉ Loại 3 (9 IO))
							Độ sáng
						Độ tương phản	
						Hẹn giờ tắt máy	
						Tinh chỉnh màu [Chế độ mặc định]	
						Mức độ màu	
						Gamma	
						Trình chiếu	
						Các chế độ của bóng đèn	
					Thu phóng		
				Đóng băng			
				MHL (chỉ Loại 2 (8 IO) và Loại 3 (9 IO))			

SỬ DỤNG MÁY CHIẾU

Menu chính	Menu phụ	Menu phụ 2	Menu phụ 3	Menu phụ 4	Giá trị	
Cài đặt	Thiết lập điều khiển [tùy vào điều khiển từ xa]	Người dùng 3			HDMI2	
					Mẫu thử	
					LAN (Chỉ Loại 3 (9 IO))	
					Độ sáng	
					Độ tương phản	
					Hẹn giờ tắt máy	
					Tinh chỉnh màu	
					Mức độ màu [Chế độ mặc định]	
					Gamma	
					Trình chiếu	
					Các chế độ của bóng đèn	
					Thu phóng	
					Đóng băng	
					MHL (chỉ Loại 2 (8 IO) và Loại 3 (9 IO))	
		Mã nhận dạng (ID)				0~99
		Tùy chọn	Ngôn ngữ			English [Chế độ mặc định]
						Deutsch
						Français
						Italiano
						Español
						Português
						Polski
						Nederlands
						Svenska
						Norsk/Dansk
						Suomi
						ελληνικά
						繁體中文
						简体中文
						日本語
						한국어
						Русский
						Magyar
					Čeština	
			عربي			
			ไทย			
			Türkçe			
			فارسی			
			Tiếng Việt			
			Bahasa Indonesia			
			Română			
			Slovenčina			

SỬ DỤNG MÁY CHIẾU

Menu chính	Menu phụ	Menu phụ 2	Menu phụ 3	Menu phụ 4	Giá trị	
Cài đặt	Tùy chọn	Đóng chụp hình nền			CC1	
					CC2	
					Tắt [Chế độ mặc định]	
		Tùy chỉnh Menu	Vị trí thực đơn			Trái phía trên 
						Phải phía trên 
						Giữa  [Chế độ mặc định]
						Trái dưới 
						Phải dưới 
						Tắt
		Menu Timer				5 giây
						10 giây [Chế độ mặc định]
						Tắt [Chế độ mặc định]
		Nguồn tự động				Bật
						Tắt [Chế độ mặc định]
		Nguồn tín hiệu vào				HDMI1/MHL
						HDMI2
						VGA
						Video
		Tên	HDMI1/MHL (Loại 3 (9 IO)/ Loại 2 (8 IO))			Chế độ mặc định [Chế độ mặc định]
						Hải quan
			HDMI2 (Loại 3 (9 IO)/ Loại 2 (8 IO))			Chế độ mặc định [Chế độ mặc định]
						Hải quan
			HDMI (Loại 1 (7 IO))			Chế độ mặc định [Chế độ mặc định]
						Hải quan
			VGA			Chế độ mặc định [Chế độ mặc định]
						Hải quan
			Video			Chế độ mặc định [Chế độ mặc định]
						Hải quan
		Điều chỉnh tốc độ quạt				Tắt [Chế độ mặc định]
						Bật
		Khóa chế độ hiển thị				Tắt [Chế độ mặc định]
						Bật
		Khóa bàn phím				Tắt [Chế độ mặc định]
						Bật
		Ẩn thông tin				Tắt [Chế độ mặc định]
						Bật
		Biểu tượng				Chế độ mặc định [Chế độ mặc định]
						Tự nhiên
						Người dùng

SỬ DỤNG MÁY CHIẾU

Menu chính	Menu phụ	Menu phụ 2	Menu phụ 3	Menu phụ 4	Giá trị	
Cài đặt	Tùy chọn	Màu nền			Không [Mặc định:cho video/Pro-AV]	
					Lam [Mặc định cho mô hình Dữ liệu]	
					Đỏ	
					Lục	
					Mức xám	
					Biểu tượng	
	Thiết lập lại	Cài đặt OSD				Hủy [Chế độ mặc định]
						Có
	Cài đặt mặc định				Hủy [Chế độ mặc định]	
					Có	
Mạng (Chỉ Loại 3 (9 IO))	LAN	Tình trạng mạng			(chỉ đọc)	
		Địa chỉ MAC			(chỉ đọc)	
		DHCP			Tắt [Chế độ mặc định]	
					Bật	
		Địa chỉ IP			192.168.0.100 [Chế độ mặc định]	
		Subnet mask			255.255.255.0 [Chế độ mặc định]	
		Gateway			192.168.0.254 [Chế độ mặc định]	
		DNS			192.168.0.51 [Chế độ mặc định]	
	Thiết lập lại					
	Điều khiển	Crestron				Tắt
						Bật [Chế độ mặc định] Lưu ý: Cổng 41794.
		Extron				Tắt
						Bật [Chế độ mặc định] Lưu ý: Cổng 2023.
		PJ Link				Tắt
						Bật [Chế độ mặc định] Lưu ý: Cổng 4352
		AMX Device Discovery				Tắt
						Bật [Chế độ mặc định] Lưu ý: Cổng 9131
		Telnet				Tắt
						Bật [Chế độ mặc định] Lưu ý: Cổng 23
		HTTP				Tắt
					Bật [Chế độ mặc định] Lưu ý: Cổng 80	

SỬ DỤNG MÁY CHIẾU

Menu chính	Menu phụ	Menu phụ 2	Menu phụ 3	Menu phụ 4	Giá trị	
Thông tin	Điều khiển					
	Số seri					
	Nguồn					
	Độ phân giải				00x00	
	Tỷ lệ làm mới				0,00Hz	
	Chế độ hiển thị					
	Chế độ chờ					
	Số giờ đèn hoạt động	Sáng				0 giờ
		Eco.				0 giờ
		Chế độ tiết kiệm năng lượng				0 giờ
		Eco+				0 giờ
		Tổng cộng				
	Tình trạng mạng					
	Địa chỉ IP					
	Mã nhận dạng (ID)					00~99
	Thời gian sử dụng bộ lọc					
	Chế độ sáng					
Ph.bản firmware	Hệ thống					
	LAN					
	MCU					

Lưu ý:

- "Thiết lập lại đèn" trong menu OSD sẽ chỉ cài lại cả Số giờ đèn hoạt động trong menu OSD và Số giờ đèn hoạt động ở chế độ dịch vụ. Số giờ chiếu ở chế độ dịch vụ sẽ không được cài lại.
- Bạn có thể điều chỉnh từng chế độ hiển thị và lưu lại giá trị đó.
- Ở chế độ định giờ 3D, việc thu phóng/mặt nạ biên sẽ bị tắt để phòng tránh bị vỡ hình.

Hiển thị menu

Hiển thị menu Cài đặt hình ảnh

Chế độ hiển thị (Chế độ dữ liệu)

Có nhiều cài đặt sẵn được tối ưu hóa cho nhiều loại hình ảnh khác nhau.

- **Chế độ trình diễn:** Chế độ này thích hợp để hiển thị các trình chiếu PowerPoint khi máy chiếu đã kết nối với PC.
- **Sáng:** Độ sáng tối đa từ đầu vào PC.
- **Rạp chiếu:** Chọn chế độ này cho nhà hát tại gia.
- **Trò chơi:** Chọn chế độ này để tăng độ sáng và mức thời gian đáp ứng để tận hưởng các trò chơi video.
- **sRGB:** Màu sắc chính xác chuẩn hóa.
- **DICOM SIM.:** Chế độ này có thể chiếu hình y tế đơn sắc như chụp X-quang, MRI, v.v...
- **Người dùng:** Ghi nhớ các cài đặt của người dùng.
- **3D:** Để trải nghiệm hiệu ứng 3D, bạn cần có kính 3D. Đảm bảo PC/thiết bị đi động của bạn đã lắp đặt card đồ họa bốn bộ nhớ đệm tín hiệu đầu ra 120 Hz và Đầu phát 3D.

SỬ DỤNG MÁY CHIẾU

Wall Color

Dùng chức năng này để có được hình hiển thị tối ưu theo màu tường. Chọn giữa tất, bảng đen, vàng nhạt, lục nhạt, lam nhạt, hồng và xám.

Độ sáng

Điều chỉnh độ sáng của hình ảnh.

Độ tương phản

Độ tương phản điều chỉnh mức độ khác nhau giữa các phần sáng nhất và tối nhất của hình.

Độ sắc nét

Điều chỉnh độ sắc nét hình ảnh.

Màu sắc

Điều chỉnh hình ảnh video từ đen trắng sang màu bão hòa hoàn toàn.

Sắc thái

Điều chỉnh độ cân bằng màu đỏ và xanh lục.

Gamma

Cài đặt dạng cong gamma. Sau khi hoàn thành cài đặt ban đầu và tinh chỉnh, hãy sử dụng các bước Điều chỉnh gamma để tối ưu hóa đầu ra hình ảnh của bạn.

- **Phim:** Cho nhà hát tại gia.
- **Video:** Cho nguồn video hoặc TV.
- **Đồ họa:** Cho nguồn PC/Ảnh.
- **Tiêu chuẩn(2.2):** Cho cài đặt chuẩn hóa.
- **1.8/ 2.0/ 2.4:** Cho nguồn PC/Ảnh cụ thể.

Cài đặt màu sắc

Định cấu hình cài đặt màu sắc.

- **BrilliantColor™:** Mục có thể điều chỉnh này sử dụng thuật toán xử lý màu và tăng cường để cho độ sáng cao hơn mà vẫn tạo ra màu sắc sống động, trung thực trong hình ảnh.
- **Mức độ màu (Chế độ dữ liệu):** Chọn nhiệt độ màu từ Ấm, Trung bình hoặc Lạnh.
- **Tinh chỉnh màu:** Chọn các tùy chọn sau:
 - Màu sắc: Chỉnh mức hình Đỏ (R), Lục (G), Đen (B), Xanh ngọc (C), Vàng (Y), Đỏ thẫm (M) và Trắng (W).
 - Màu sắc: Điều chỉnh độ cân bằng màu đỏ và xanh lục.
 - Độ bão hòa: Điều chỉnh hình ảnh video từ đen trắng sang màu bão hòa hoàn toàn.
 - Tăng cường: Chỉnh độ sáng hình.
 - Thiết lập lại: Trở về cài đặt mặc định gốc cho Tinh chỉnh màu.
 - Thoát: Thoát menu "Tinh chỉnh màu".
- **Tăng cường/Lệch RGB:** Cài đặt này cho phép cài đặt độ sáng (tăng cường) và độ tương phản (độ lệch) của hình.
 - Thiết lập lại: Trở về cài đặt mặc định gốc cho Tăng cường/Lệch RGB.
 - Thoát: Thoát menu "Tăng cường/Lệch RGB".

SỬ DỤNG MÁY CHIẾU



- **Không gian màu (chỉ đầu vào không phải HDMI):** Chọn loại khuôn màu thích hợp từ tùy chọn sau: Tự động, RGB, hoặc YUV.
- **Không gian màu (chỉ đầu vào HDMI):** Chọn loại khuôn màu thích hợp từ tùy chọn sau: Tự động, RGB (0~255), RGB (16~235), và YUV.
- **Mức trắng:** Cho phép người dùng điều chỉnh Mức trắng khi nhập các tín hiệu Video.
Lưu ý: Chỉ có thể điều chỉnh được mức trắng (white level) đối với các nguồn vào Video/S-Video.
- **Mức đen:** Cho phép người dùng điều chỉnh Mức đen khi nhập các tín hiệu Video.
Lưu ý: Chỉ có thể điều chỉnh được mức đen (black level) đối với các nguồn vào Video/S-Video.
- **IRE:** Cho phép người dùng điều chỉnh giá trị IRE khi nhập các tín hiệu video.
Lưu ý:
 - IRE chỉ có sẵn với định dạng video NTSC.
 - Chỉ có thể điều chỉnh được IRE đối với các nguồn vào Video/S-Video.

Tín hiệu

Chỉnh các tùy chọn tín hiệu.

- **Tự động:** Tự động định cấu hình tín hiệu (các mục Tần số và Pha sẽ chuyển thành màu xám). Nếu tắt Tự động, các mục Tần số và Pha sẽ xuất hiện để điều chỉnh và lưu cài đặt.
- **Tần số:** Thay đổi tần số dữ liệu hiển thị cho phù hợp với tần số của card đồ họa máy tính. Sử dụng chức năng này chỉ khi hình ảnh dường như nhấp nháy theo chiều dọc.
- **Pha:** Đồng bộ hóa định giờ tín hiệu của màn hình với card đồ họa. Nếu hình ảnh xuất hiện không ổn định hoặc nhấp nháy, sử dụng chức năng này để điều chỉnh.
- **Vị trí nằm ngang:** Điều chỉnh định vị ngang của hình ảnh.
- **Vị trí nằm dọc:** Điều chỉnh định vị ngang của hình.
- **Thoát:** Thoát menu "Tín hiệu".

Lưu ý: Chỉ có thể điều chỉnh được tín hiệu đối với các nguồn vào RGB/Component.

Chế độ sáng (Dữ liệu để đèn)

Chỉnh cài đặt chế độ chế độ sáng cho các máy chiếu hoạt động bằng đèn.

- **Sáng:** Chọn "Sáng" để tăng độ sáng.
- **Eco.:** Chọn "Eco." để giảm độ sáng đèn máy chiếu vốn sẽ giảm thiểu mức tiêu thụ điện và kéo dài tuổi thọ đèn.
- **Chế độ tiết kiệm năng lượng:** Chọn "Chế độ tiết kiệm năng lượng" để giảm bớt nguồn điện đèn vốn sẽ dựa trên mức độ sáng của nội dung và điều chỉnh động mức tiêu thụ điện đèn giữa 100% và 30%. Tuổi thọ đèn sẽ được kéo dài.
- **Eco+:** Khi chế độ Eco+ được kích hoạt, mức độ sáng của nội dung sẽ được phát hiện tự động nhằm giảm đáng kể mức tiêu thụ điện của đèn (đến 70%) trong thời gian không hoạt động.

SỬ DỤNG MÁY CHIẾU

Thiết lập lại

Trở về cài đặt mặc định gốc cho Cài đặt màu sắc.

Hiển thị menu 3D

Chế độ 3D

Dùng tùy chọn này để tắt chức năng 3D hoặc chọn chức năng 3D thích hợp.

- **Tắt:** Chọn "Tắt" để tắt chế độ 3D.
- **Kết nối DLP:** Chọn để sử dụng cài đặt tối ưu cho Kính 3D DLP.
- **IR:** Chọn "IR" để sử dụng cài đặt tối ưu cho kính 3D hồng ngoại.

3D → 2D

Dùng tùy chọn này để xác định cách hiển thị nội dung 3D trên màn hình.

- **3D:** Hiển thị tín hiệu 3D.
- **L (Trái):** Hiển thị khung trái của nội dung 3D.
- **R (Phải):** Hiển thị khung phải của nội dung 3D.

Định dạng 3D

Dùng tùy chọn này để chọn nội dung định dạng 3D thích hợp.

- **Tự động:** Khi tín hiệu nhận dạng 3D được phát hiện, định dạng 3D sẽ được chọn tự động.
- **Bên cạnh:** Hiển thị tín hiệu 3D ở định dạng "Bên cạnh".
- **Trên và dưới:** Hiển thị tín hiệu 3D ở định dạng "Trên và dưới".
- **Khung tuần tự:** Hiển thị tín hiệu 3D ở định dạng "Khung tuần tự".

Chuyển đổi đồng bộ hóa 3D

Dùng tùy chọn này để bật/tắt chức năng Chuyển đổi đồng bộ hóa 3D.

Hiển thị menu Tỷ lệ khung hình

Tỷ lệ khung hình



Chọn tỷ lệ khung hình hiển thị giữa các tùy chọn sau:

- **4:3:** Định dạng này dành cho nguồn đầu vào 4:3.
- **16:9:** Định dạng này dành cho nguồn đầu vào 16:9, như HDTV và DVD nâng cao cho TV màn hình rộng.
- **16:10 (chỉ áp dụng cho mẫu máy chiếu WUXGA):** Định dạng này áp dụng cho các nguồn đầu vào 16:10, như laptop màn hình rộng.
- **LBX:** Định dạng này áp dụng cho nguồn hộp thư không phải 16x9 và nếu bạn sử dụng ống kính lắp ngoài 16x9 để hiển thị tỷ lệ khung hình 2,35:1 ở độ phân giải đầy đủ.
- **Tự nhiên:** Định dạng này hiển thị hình ảnh gốc mà không chia bất kỳ tỷ lệ nào.
- **Tự động:** Tự động chọn định dạng hiển thị thích hợp.

SỬ DỤNG MÁY CHIẾU

Lưu ý:

- Hoàn toàn bình thường khi thanh đen xuất hiện ở phía bên phải và bên trái của hình ảnh với độ phân giải WUXGA; và xung quanh hình ảnh với độ phân giải 1080p ở mỗi chế độ góc.
- Các thanh đen và đường viền sẽ thay đổi về kích thước tùy thuộc vào tỷ lệ khung hình.

-  Thanh đen
-  vùng hoạt động WUXGA
-  vùng hoạt động 1080p

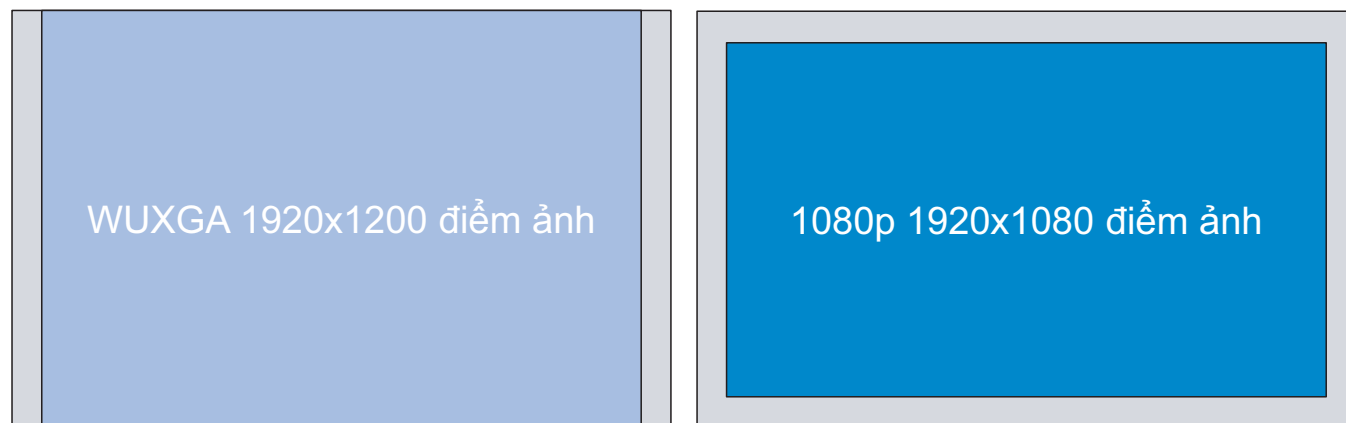

Đối với các máy chiếu có độ phân giải WUXGA (1920 × 1200)

Định dạng	Tỷ lệ khung hình		
	16:10	16:9	4:3
Tự nhiên			
16:9			
Toàn màn hình			
Thu phóng			
Tự động			

SỬ DỤNG MÁY CHIẾU

Lưu ý:

- Thông tin chi tiết về chế độ LBX:
 - Một số DVD định dạng hộp thư không được nâng cao cho các TV 16x9. Trong tình huống này, hình ảnh trông sẽ không ổn khi hiển thị ở chế độ 16:9. Trong trường hợp này, hãy thử sử dụng chế độ 4:3 để xem DVD. Nếu nội dung không phải là 4:3, sẽ có các thanh đen quanh hình ảnh ở màn hình hiển thị 16:9. Với loại nội dung này, bạn có thể sử dụng chế độ LBX để lấp đầy hình ảnh trên màn hình hiển thị 16:9.
 - Nếu bạn sử dụng thấu kính giãn hình lắp ngoài, chế độ LBX này cũng cho phép bạn xem nội dung 2,35:1 (bao gồm nguồn phim DVD và HDTV giãn hình) vốn hỗ trợ tính năng giãn hình rộng được nâng cao cho Hiển thị 16x9 ở hình ảnh rộng 2,35:1. Trong trường hợp này, không có thanh đen nào. Cường độ của bóng đèn và độ phân giải dọc được sử dụng hoàn toàn.
- Để sử dụng định dạng siêu rộng, hãy thực hiện như sau:
 - a) Cài tỉ lệ khung màn hình sang 2,0:1.
 - b) Canh chỉnh hình máy chiếu thích hợp trên màn hình.

Bảng chia tỉ lệ 1080p:

Màn hình 16:9	480i/p	576i/p	1080i/p	720p	Máy tính
4x3	Chia tỉ lệ sang 1440x1080.				
16x9	Chia tỉ lệ sang 1920x1080.				
LBX	Chia tỉ lệ sang 1920x1440 rồi hiển thị hình 1920x1080 ở giữa.				
Tự nhiên	-Đặt trọng tâm hình chiếu 1:1. -Sẽ không thực hiện chia tỷ lệ; hình sẽ hiển thị với độ phân giải dựa trên nguồn đầu vào.				
Tự động	-Nếu chọn định dạng này, loại màn hình sẽ tự động trở thành 16:9 (1920x1080). -Nếu nguồn là 4:3, sẽ tự động đổi kích thước thành 1440x1080. -Nếu nguồn là 16:9, sẽ tự động đổi kích thước thành 1920x1080. -Nếu nguồn là 16:10, sẽ tự động đổi kích thước thành 1920x1200 và cắt thành vùng 1920x1080 để hiển thị.				

Quy tắc tự bộ trí 1080P:

Tự động	Độ phân giải đầu vào		Tự động/Chia tỉ lệ	
	Độ phân giải ngang	Độ phân giải dọc	1920	1080
4:3	640	480	1440	1080
	800	600	1440	1080
	1024	768	1440	1080
	1280	1024	1440	1080
	1400	1050	1440	1080
	1600	1200	1440	1080
Laptop màn hình rộng	1280	720	1920	1080
	1280	768	1800	1080
	1280	800	1728	1080
SDTV	720	576	1350	1080
	720	480	1620	1080
HDTV	1280	720	1920	1080
	1920	1080	1920	1080

SỬ DỤNG MÁY CHIẾU

Bảng tỉ lệ WUXGA (loại màn hình 16:10):

Màn hình 16:10	480i/p	576i/p	1080i/p	720p	Máy tính
4x3	Chia tỉ lệ sang 1600x1200.				
16x10	Chia tỉ lệ sang 1920x1200.				
LBX	Chia tỉ lệ sang 1920x1440 rồi hiển thị hình 1920x1200 ở giữa.				
Tự nhiên	-Đặt trọng tâm hình chiếu 1:1. -Sẽ không thực hiện chia chỉ lệ; độ phân giải tùy thuộc vào nguồn đầu vào nào và sau đó sẽ hiển thị.				
Tự động	-Nếu chọn định dạng này, loại màn hình sẽ tự động trở thành 16:10 (1920x1200). -Nếu nguồn là 4:3, sẽ tự động đổi kích thước thành 1600x1200. -Nếu nguồn là 16:9, sẽ tự động đổi kích thước thành 1920x1080. -Nếu nguồn là 16:10, sẽ tự động đổi kích thước thành 1920x1200.				

Quy tắc tự ánh xạ WUXGA (loại màn hình 16:10):

Tự động	Độ phân giải đầu vào		Tự động/Chia tỉ lệ	
	Độ phân giải ngang	Độ phân giải dọc	1920	1200
4:3	640	480	1600	1200
	800	600	1600	1200
	1024	768	1600	1200
	1280	1024	1600	1200
	1400	1050	1600	1200
	1600	1200	1600	1200
Laptop màn hình rộng	1280	720	1920	1080
	1280	768	1920	1152
	1280	800	1920	1200
SDTV	720	576	1500	1200
	720	480	1800	1200
HDTV	1280	720	1920	1080

Bảng tỷ lệ WUXGA (loại màn hình 16:9):

Màn hình 16:9	480i/p	576i/p	1080i/p	720p	Máy tính
4x3	Chia tỉ lệ sang 1440x1080.				
16x9	Chia tỉ lệ sang 1920x1080.				
LBX	Chia tỉ lệ sang 1920x1440 rồi hiển thị hình 1920x1080 ở giữa.				
Tự nhiên	-Đặt trọng tâm hình chiếu 1:1. -Sẽ không thực hiện chia chỉ lệ; độ phân giải tùy thuộc vào nguồn đầu vào nào và sau đó sẽ hiển thị.				
Tự động	-Nếu chọn định dạng này, loại Màn hình sẽ tự động trở thành 16:9 (1920x1080). -Nếu nguồn là 4:3, sẽ tự động đổi kích thước thành 1440x1080. -Nếu nguồn là 16:9, sẽ tự động đổi kích thước thành 1920x1080. -Nếu nguồn là 16:10, sẽ tự động đổi kích thước thành 1920x1200 và cắt thành vùng 1920x1080 để hiển thị.				

SỬ DỤNG MÁY CHIẾU

Quy tắc tự ánh xạ WUXGA (loại màn hình 16:9):

Tự động	Độ phân giải đầu vào		Tự động/Chia tỉ lệ	
	Độ phân giải ngang	Độ phân giải dọc	1920	1080
4:3	640	480	1440	1080
	800	600	1440	1080
	1024	768	1440	1080
	1280	1024	1440	1080
	1400	1050	1440	1080
	1600	1200	1440	1080
Laptop màn hình rộng	1280	720	1920	1080
	1280	768	1800	1080
	1280	800	1728	1080
SDTV	720	576	1350	1080
	720	480	1620	1080
HDTV	1280	720	1920	1080
	1920	1080	1920	1080

Hiển thị menu Mặt nạ biên

Mặt nạ biên

Sử dụng chức năng này để khử nhiễu mã hóa video trên mép nguồn video.

Hiển thị menu Thu phóng

Thu phóng

Sử dụng để thu nhỏ hoặc phóng to hình trên màn hình chiếu.

Hiển thị menu Dịch chuyển hình ảnh

Dịch chuyển hình ảnh

Điều chỉnh vị trí hình chiếu theo hướng ngang (H) hoặc dọc (V).

Hiển thị menu Điều chỉnh vuông hình

Điều chỉnh vuông hình

Điều chỉnh độ méo hình ảnh do nghiêng máy chiếu.

SỬ DỤNG MÁY CHIẾU

Menu Âm thanh

Menu Tắt âm

Tắt tiếng

Dùng tùy chọn này để tạm tắt âm.

- **Bật:** Chọn "Bật" để bật tắt âm.
- **Tắt:** Chọn "Tắt" để tắt tắt âm.

Lưu ý:

- Chức năng "Tắt tiếng" có ảnh hưởng đến cả âm lượng của loa trong và ngoài.
- Khi loa ngoài được nối, loa trong sẽ tự động tắt âm.

Menu Âm lượng

Âm lượng

Chỉnh mức âm lượng.

Menu thiết lập

Thiết lập menu Trình chiếu

Trình chiếu

Chọn trình chiếu ưa thích giữa phía trước, phía sau, trần-phía trên và phía sau-phía trên.

Thiết lập menu Loại màn chiếu

Loại màn chiếu (Chỉ áp dụng cho mẫu WUXGA)

Chọn loại màn chiếu từ 16:9 và 16:10.

Thiết lập menu Tùy chỉnh bóng đèn

Bộ nhắc đèn

Chọn chức năng này để hiển thị hoặc ẩn thông báo cảnh báo khi thông báo thay đèn được hiển thị. Thông báo này sẽ xuất hiện 30 tiếng trước thời gian thay đèn đề xuất.

Thiết lập lại đèn

Thiết lập lại bộ đếm giờ đèn sau khi thay bóng đèn.

Thiết lập menu Tùy chỉnh lọc

Lựa chọn cài đặt bộ lọc

Thiết lập cài đặt tin cảnh báo.

- **Có:** Hiển thị thông tin cảnh báo sau 500 giờ sử dụng.

Lưu ý: "Thời gian sử dụng bộ lọc / Nhắc nhở bộ lọc / Thiết lập lại bộ lọc" sẽ chỉ hiển thị khi "Lựa chọn cài đặt bộ lọc" là "Có".

- **Không:** Tắt thông tin cảnh báo.

SỬ DỤNG MÁY CHIẾU

Thời gian sử dụng bộ lọc

Hiển thị giờ bộ lọc.

Nhắc nhở bộ lọc

Chọn chức năng này để hiển thị hoặc ẩn thông báo cảnh báo khi thông báo thay tấm lọc được hiển thị. Các tùy chọn có sẵn bao gồm Tắt, 300 giờ, 500 giờ, 800 giờ và 1000 giờ.

Thiết lập lại bộ lọc

Cài lại bộ đếm giờ bộ lọc bụi sau khi thay thế hoặc vệ sinh bộ lọc bụi.

Thiết lập menu Tùy chỉnh nguồn

Bật nguồn trực tiếp

Chọn "Bật" để kích hoạt chế độ Nguồn trực tiếp. Máy chiếu sẽ tự động bật nguồn khi nguồn điện AC đã được cấp, mà không cần nhấn phím "Nguồn" trên bàn phím máy chiếu hoặc trên điều khiển từ xa.

Bật nguồn điện

Chọn "Bật" để kích hoạt chế độ Nguồn tín hiệu. Máy chiếu sẽ tự động bật nguồn khi tín hiệu đã được phát hiện, mà không cần nhấn phím "Nguồn" trên bàn phím máy chiếu hoặc trên điều khiển từ xa.

Lưu ý:

- Nếu tùy chọn "Bật nguồn điện" được chuyển sang "Bật", mức tiêu thụ điện của máy chiếu ở chế độ chờ sẽ vượt quá 3W.
- "Bật nguồn điện" có thể hỗ trợ VGA (tín hiệu RGB) và HDMI.

Tắt nguồn (phút)

Đặt thời gian cho bộ đếm giờ ngược. Bộ đếm giờ ngược sẽ bắt đầu chạy khi không có tín hiệu nào được gửi đến máy chiếu. Máy chiếu sẽ tự động tắt nguồn khi hết thời gian đếm ngược (tính theo phút).

Hẹn giờ tắt máy (phút)

Định cấu hình Hẹn giờ tắt máy.

- **Hẹn giờ tắt máy (phút):** Đặt thời gian cho bộ đếm giờ ngược. Bộ đếm giờ ngược sẽ bắt đầu chạy khi có hoặc không có tín hiệu nào được gửi đến máy chiếu. Máy chiếu sẽ tự động tắt nguồn khi hết thời gian đếm ngược (tính theo phút).
Lưu ý: Hẹn giờ tắt máy sẽ được cài lại mỗi khi tắt nguồn máy chiếu.
- **Always On:** Đánh chọn để cài Hẹn giờ tắt máy Luôn bật.

Bắt đầu lại nhanh

Thiết lập cài đặt Bắt đầu lại nhanh.

- **Bật:** Nếu máy chiếu bị tắt vô tình, chức năng này cho phép máy chiếu bật lại nguồn ngay lập tức nếu được chọn trong thời gian 100 giây.
- **Tắt:** Quạt sẽ bắt đầu làm nguội hệ thống sau 10 giây khi người dùng tắt máy chiếu.

Chế độ chờ

Thiết lập cài đặt chế độ nguồn.

- **Tích cực:** Chọn "Tích cực" để trở về chế độ chờ bình thường.
- **Eco.:** Chọn "Eco." để tiết kiệm thêm mức phân tán điện < 0,5W.

Lưu ý: Các quạt sẽ vẫn quay ở chế độ chờ hoạt động nếu đã bật "Bật nguồn điện".

Nguồn USB

Thiết lập các tùy chỉnh nguồn điện qua cổng USB

- **Bật:** Máy chiếu luôn được bật bằng nguồn điện thông qua cổng USB.

SỬ DỤNG MÁY CHIẾU

- **Tắt:** Chức năng nguồn điện qua cổng USB tắt.
- **Tự động:** Máy chiếu tự động bật bằng nguồn điện qua cổng USB.

Menu Thiết lập bảo mật

Bảo mật

Bật chức năng này để nhắc nhập mật khẩu trước khi sử dụng máy chiếu.

- **Bật:** Chọn "Bật" để sử dụng xác nhận bảo mật khi bật máy chiếu.
- **Tắt:** Chọn "Tắt" để có thể bật máy chiếu mà không cần xác nhận mật khẩu.

Bộ đếm thời gian an toàn

Có thể chọn chức năng (Tháng/Ngày/Giờ) để cài đặt số giờ mà máy chiếu có thể được sử dụng. Một khi thời gian này đã qua, bạn sẽ được yêu cầu nhập lại mật khẩu.

Đổi mật khẩu

Dùng để cài hoặc sửa mật khẩu được báo nhắc khi bật máy chiếu.

Thiết lập menu Tùy chỉnh liên kết HDMI

Lưu ý:

- *Khi kết nối các thiết bị tương thích chuẩn HDMI CEC với máy chiếu bằng các cáp HDMI, bạn có thể kiểm soát chúng trên cùng tình trạng Bật nguồn hoặc Tắt nguồn qua tính năng kiểm soát Liên kết HDMI trên menu OSD của máy chiếu. Tùy chọn này cho phép bật nguồn hoặc tắt nguồn một thiết bị hoặc nhiều thiết bị trong một nhóm qua Tính năng Liên kết HDMI trong cấu hình chuẩn và đầu phát DVD của bạn có thể được kết nối với máy chiếu thông qua bộ âm li hoặc hệ thống nhà hát tại gia.*

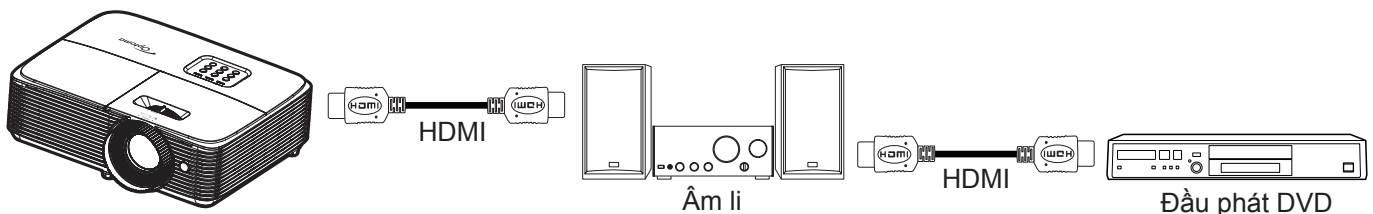

Liên kết HDMI

Bật/tắt chức năng Liên kết HDMI. Các tùy chọn Bao gồm TV, Liên kết cho bật nguồn và Liên kết cho tắt nguồn sẽ chỉ khả dụng nếu cài đặt được cài sang "Bật".

Bao gồm TV

Cài sang "Có" nếu bạn thích cả TV và máy chiếu được tắt tự động cùng một lúc. Để đề phòng cả hai thiết bị cùng tắt một lúc, hãy chuyển cài đặt này sang "Không".

Liên kết cho bật nguồn

Lệnh bật nguồn CEC.

- **Liên kết tương hỗ:** Cả máy chiếu và thiết bị CEC sẽ được bật cùng một lúc.
- **Máy chiếu -> Thiết bị:** Thiết bị CEC sẽ được bật chỉ sau khi đã bật máy chiếu.
- **Thiết bị -> Máy chiếu:** Máy chiếu sẽ được bật chỉ sau khi đã bật thiết bị CEC.

Liên kết cho tắt nguồn

Bật chức năng này để cho phép cả Liên kết HDMI và máy chiếu được tắt tự động cùng một lúc.

SỬ DỤNG MÁY CHIẾU

Thiết lập menu Mẫu thử

Mẫu thử

Chọn mẫu thử từ Khung lưới xanh, Khung lưới đồ đậm, Khung lưới trắng, Trắng hoặc tắt chức năng này (Tắt).

Thiết lập menu Tùy chỉnh điều khiển

Chức năng IR

Thiết lập cài đặt chức năng IR.

- **Bật:** Khi chọn "Bật", bạn có thể sử dụng máy chiếu bằng điều khiển từ xa từ bộ thu hồng ngoại ở phía trên.
- **Tắt:** Nếu chọn "Tắt", bạn không thể sử dụng máy chiếu bằng điều khiển từ xa. Khi chọn "Tắt", bạn sẽ có thể sử dụng bàn phím.

Người dùng 1/ Người dùng 2/ Người dùng 3 (Loại 1)

Gán chức năng mặc định cho Người dùng 1, Người dùng 2 hoặc Người dùng 3 giữa HDMI (Loại 1 (7 IO)) hoặc HDMI 2 (Loại 3 (9 IO)/Loại 2(8 IO)), mẫu kiểm tra, độ sáng, độ tương phản, hẹn giờ chế độ chờ, phối màu, nhiệt độ màu, gamma, trình chiếu, cài đặt đèn, zoom và ngủ đông.

Người dùng 1/ Người dùng 2/ Người dùng 3 (Loại 2)

Gán chức năng mặc định cho Người dùng 1, Người dùng 2 hoặc Người dùng 3 giữa HDMI (Loại 1 (7 IO)) hoặc HDMI 2 (Loại 3 (9 IO)/Loại 2(8 IO)), mẫu kiểm tra, độ sáng, độ tương phản, hẹn giờ chế độ chờ, phối màu, nhiệt độ màu, gamma, trình chiếu, cài đặt đèn, zoom, ngủ đông và MHL.

Người dùng 1/ Người dùng 2/ Người dùng 3 (Loại 3)

Gán chức năng mặc định cho Người dùng 1, Người dùng 2 hoặc Người dùng 3 giữa HDMI (Loại 1 (7 IO)) hoặc HDMI 2 (Loại 3 (9 IO)/Loại 2(8 IO)), mẫu kiểm tra, LAN, độ sáng, độ tương phản, hẹn giờ chế độ chờ, phối màu, nhiệt độ màu, gamma, trình chiếu, cài đặt đèn, zoom, ngủ đông và MHL.

Thiết lập menu Mã nhận dạng (ID)

Mã nhận dạng (ID)

Có thể thiết lập định nghĩa Mã nhận dạng (ID) qua menu (biên độ từ 0-99), và cho phép người dùng điều khiển máy chiếu cá nhân bằng lệnh RS232.

Thiết lập menu Lựa chọn

Ngôn ngữ

Chọn từ menu OSD đa ngôn ngữ giữa các tiếng sau: Anh, Đức, Pháp, Ý, Tây Ban Nha, Bồ Đào Nha, Ba Lan, Hà Lan, Thụy Điển, Na Uy/Đan Mạch, Phần Lan, Hy Lạp, Hoa Phồn thể, Hoa Giản thể, Nhật, Hàn, Nga, Hungari, CH Séc, Ả Rập, Thái Lan, Thổ Nhĩ Kỳ, Farsi, Việt, Indonesia, Rumani và Slovakia.

Đóng chụp hình nền

Đóng chụp hình nền là phiên bản văn bản của âm thanh chương trình hoặc thông tin khác hiển thị trên màn hình. Nếu tín hiệu đầu vào chứa các tiêu đề đóng, bạn có thể bật tính năng này và xem các kênh. Các tùy chọn khả dụng gồm "Tắt", "CC1" và "CC2".



Lưu ý: Phụ đề đóng chỉ có sẵn ở chế độ Video NTSC.

Tùy chỉnh Menu

Cài vị trí menu trên màn hình và định cấu hình cài đặt Menu timer (Hẹn giờ menu).

- **Vị trí thực đơn:** Chọn vị trí menu trên màn hình hiển thị.
- **Menu Timer:** Cài thời lượng nơi mà menu OSD vẫn hiển thị trên màn hình.

Nguồn tự động

Nếu bạn thiết lập tùy chọn này là "Bật" và nhấn  nút trên bàn phím máy chiếu hoặc  nút trên điều khiển từ xa thì sau đó máy sẽ tự động chọn nguồn vào hiện có tiếp theo. Chỉnh về "Tắt" để vô hiệu hóa tính năng tự động chọn nguồn.

SỬ DỤNG MÁY CHIẾU

Nguồn tín hiệu vào

Chọn nguồn đầu vào giữa HDMI1/MHL, HDMI2 hoặc HDMI, VGA, và Video.

Tên

Dùng để đổi tên chức năng đầu vào để nhận dạng dễ dàng hơn. Các tùy chọn có sẵn gồm HDMI1/MHL, HDMI2 hoặc HDMI, VGA và Video.

Điều chỉnh tốc độ quạt

Khi chọn "Bật", các quạt sẽ quay nhanh hơn. Tính năng này hữu ích tại các khu vực có nhiều độ cao nơi mà ít không khí.

Khoá chế độ hiển thị

Chọn "Bật" hoặc "Tắt" để khoá hoặc mở khoá chỉnh cài đặt chế độ hiển thị.

Khóa bàn phím

Khi chức năng khóa bàn phím là "Bật", bàn phím sẽ bị khoá. Tuy nhiên, bạn có thể sử dụng máy chiếu bằng điều khiển từ xa. Khi chọn "Tắt", bạn sẽ có thể sử dụng lại Bàn phím.

Ẩn thông tin

Bật chức năng này để ẩn thông báo thông tin.

- **Bật:** Chọn "Bật" để ẩn thông báo thông tin.
- **Tắt:** Chọn "Tắt" để hiển thị thông báo "đang tìm kiếm".

Biểu tượng

Sử dụng chức năng này để cài đặt màn hình khởi động mong muốn. Nếu thực hiện các thay đổi, chúng sẽ có hiệu lực ở lần bật máy chiếu tiếp theo.

- **Chế độ mặc định:** Màn hình khởi động mặc định.
- **Tự nhiên:** Biểu tượng sẽ không hiển thị trên màn hình khởi động.
- **Người dùng:** Dùng ảnh lưu lại làm biểu tượng.

Màu nền

Sử dụng chức năng này để hiển thị màu Lam, Đỏ, Lục, Màu xám, Không hoặc màn hình biểu tượng khi không có tín hiệu.

Lưu ý: Nếu màu nền được tùy chỉnh là "Không", màu nền của máy sẽ là màu đen.

Thiết lập menu cài lại

Cài đặt OSD

Trở về cài đặt mặc định gốc để thiết lập menu OSD.

Cài đặt mặc định

Trở về cài đặt mặc định gốc để thiết lập Tùy chỉnh menu.

Trình đơn mạng (Loại 3)

Menu LAN mạng

Tình trạng mạng

Hiển thị tình trạng kết nối mạng (chỉ đọc).

Địa chỉ MAC

Hiển thị địa chỉ MAC (chỉ đọc).

SỬ DỤNG MÁY CHIẾU

DHCP

Đùng chức năng này để bật hoặc tắt chức năng DHCP.

- **Bật:** Máy chiếu sẽ nhận địa chỉ IP tự động từ mạng của bạn.
- **Tắt:** Để tự gán địa chỉ IP, mặt nạ mạng phụ, cổng vào và cấu hình DNS.

Lưu ý: Thoát menu OSD sẽ tự động áp dụng các giá trị đã nhập.

Địa chỉ IP

Hiển thị địa chỉ IP.

Subnet mask

Hiển thị số mặt nạ mạng phụ.

Gateway

Hiển thị cổng nối mặc định của mạng đã kết nối với máy chiếu.

DNS

Hiển thị số DNS.

Cách sử dụng trình duyệt web để điều khiển máy chiếu của bạn

1. "Bật" tùy chọn DHCP trên máy chiếu để cho phép máy chủ DHCP tự động gán địa chỉ IP.
2. Mở trình duyệt web trên PC và nhập địa chỉ IP của máy chiếu ("Mạng > LAN > Địa chỉ IP").
3. Nhập tên người dùng và mật khẩu, và nhấp "Đăng nhập".
Giao diện web cấu hình máy chiếu sẽ mở ra.

Lưu ý:

- Tên người dùng và mật khẩu mặc định là "admin".
- Các bước trong phần này dựa trên hệ điều hành Windows 7.

Thực hiện kết nối trực tiếp từ máy tính của bạn với máy chiếu*

1. Chuyển tùy chọn DHCP sang "Tắt" trên máy chiếu.
2. Định cấu hình Địa chỉ IP, Subnet Mask, Gateway và DNS trên máy chiếu ("Mạng > LAN").
3. Mở trang **Trung tâm mạng và Chia sẻ** trên PC, và gán các thông số mạng giống nhau cho PC như được thiết lập trên máy chiếu. Nhấp "Đồng ý" để lưu lại các thông số.

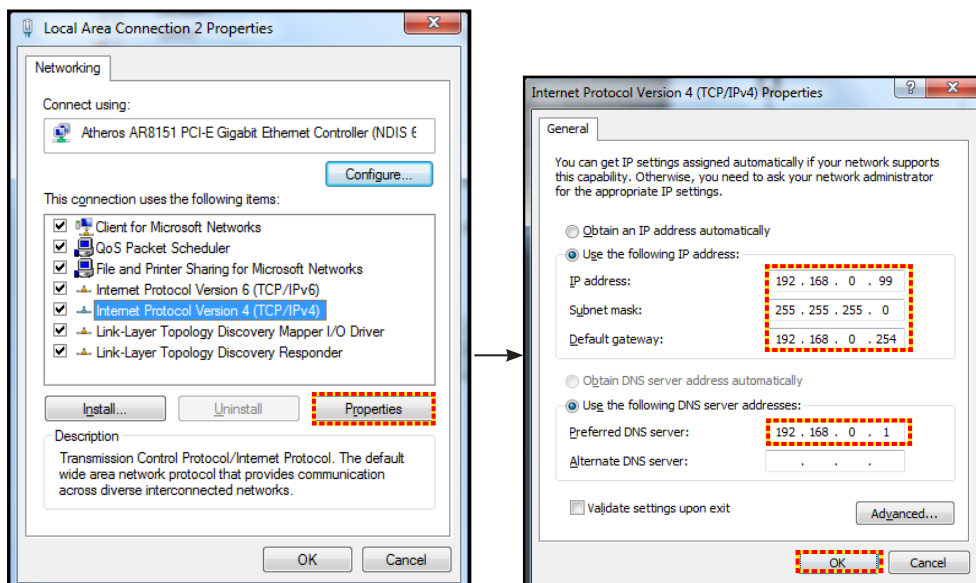

4. Mở trình duyệt web trên PC của bạn và nhập vào mục URL địa chỉ IP đã được gán ở bước 3. Sau đó nhấn phím "Enter".

SỬ DỤNG MÁY CHIẾU

Thiết lập lại

Cài lại mọi giá trị cho thông số LAN.

Menu điều khiển mạng

Crestron

Sử dụng chức năng này để chọn chức năng mạng (cổng: 41794).

Để biết thêm thông tin, vui lòng truy cập <http://www.crestron.com> và www.crestron.com/getroomview.

Extron

Sử dụng chức năng này để chọn chức năng mạng (cổng: 2023).

PJ Link

Sử dụng chức năng này để chọn chức năng mạng (cổng: 4352).

AMX Device Discovery

Sử dụng chức năng này để chọn chức năng mạng (cổng: 9131).

Telnet

Sử dụng chức năng này để chọn chức năng mạng (cổng: 23).

HTTP

Sử dụng chức năng này để chọn chức năng mạng (cổng: 80).

Menu Thiết lập cài đặt kiểm soát mạng.

Chức năng LAN RJ45

Để người dùng vận hành đơn giản và tiện lợi, máy chiếu cung cấp nhiều tính năng kết nối mạng và quản lý từ xa. Chức năng LAN/RJ45 của máy chiếu qua mạng như quản lý từ xa: Các cài đặt Bật/Tắt nguồn, Độ sáng và Độ tương phản. Ngoài ra, bạn có thể xem thông tin tình trạng máy chiếu như: Nguồn video, Tắt âm, v.v...

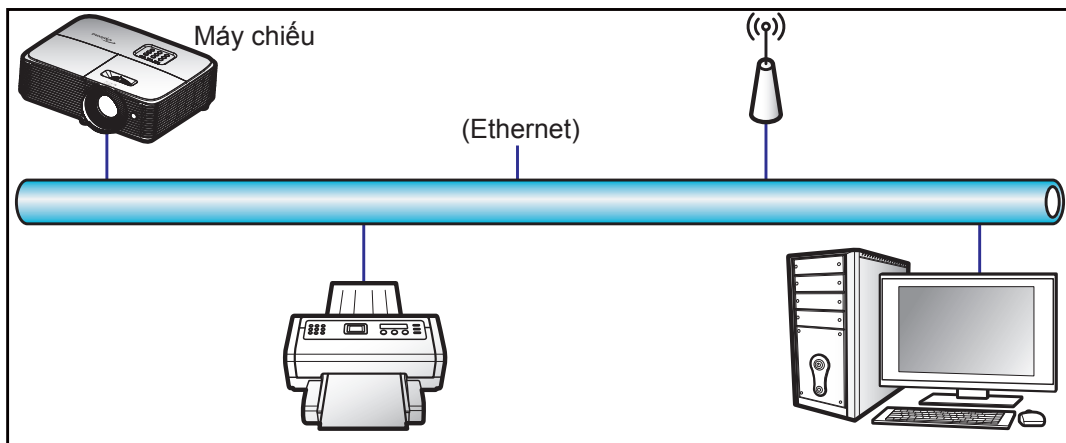

Chức năng đầu cuối mạng LAN có dây

Có thể điều khiển máy chiếu này bằng PC (laptop) hoặc thiết bị ngoại vi khác qua cổng LAN/RJ45 và tương thích với Crestron/Extron/AMX (Device Discovery)/PJLink.

- Crestron là thương hiệu đã đăng ký của Crestron Electronics, Inc. tại Mỹ.
- Extron là thương hiệu đã đăng ký của Extron Electronics, Inc tại Mỹ.
- AMX là thương hiệu đã đăng ký của AMX LLC tại Mỹ.

SỬ DỤNG MÁY CHIẾU

- PJLink được áp dụng cho giấy phép đăng ký thương hiệu và logo tại Nhật, Mỹ và các quốc gia khác bởi JBMIA.

Máy chiếu được hỗ trợ bởi các lệnh quy định từ bộ điều khiển và phần mềm liên quan của Crestron Electronics, ví dụ như RoomView®.

<http://www.crestron.com/>

Máy chiếu này tương thích để hỗ trợ (các) thiết bị tham chiếu Extron.

<http://www.extron.com/>

Máy chiếu này được hỗ trợ bởi AMX (Device Discovery).

<http://www.amx.com/>

Máy chiếu này hỗ trợ tất cả các lệnh của PJLink Loại 1 (Phiên bản 1.00).

<http://pjlink.jbmia.or.jp/english/>

Để có thêm thông tin chi tiết về các loại thiết bị ngoại vi khác nhau vốn có thể được kết nối với cổng LAN/RJ45 và điều khiển máy chiếu từ xa, cũng như các lệnh hỗ trợ cho các thiết bị ngoại vi này, vui lòng liên hệ trực tiếp với Nhóm Hỗ trợ Dịch vụ.

LAN RJ45

1. Cắm cáp RJ45 vào các cổng RJ45 trên máy chiếu và PC (laptop).

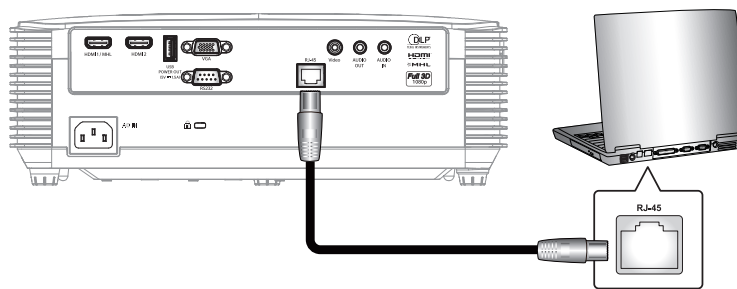

2. Trên PC (Laptop), chọn **Bắt đầu > Panel điều khiển > Kết nối Mạng**.

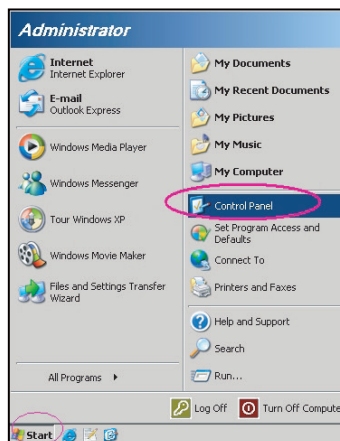

SỬ DỤNG MÁY CHIẾU

3. Nhấp phải vào **Kết nối Mạng Cục bộ** và chọn **Thuộc tính**.

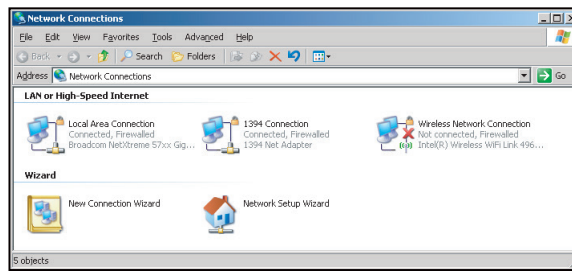

4. Trong cửa sổ **Thuộc tính**, chọn thẻ **Chung** và chọn **Giao thức Internet (TCP/IP)**.

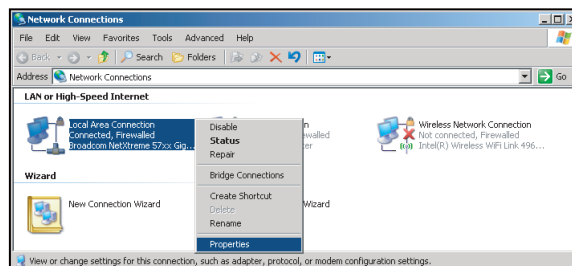

5. Nhấp "Thuộc tính".

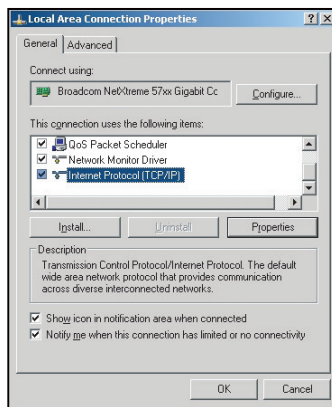

6. Điền các mục IP address và Subnet mask rồi nhấn "OK".

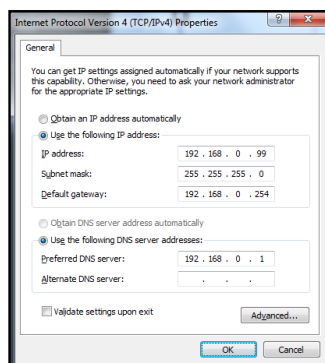

SỬ DỤNG MÁY CHIẾU

7. Nhấn nút "Menu" trên máy chiếu.
8. Mở trên máy chiếu **Mạng > LAN**.
9. Nhập các thông số kết nối sau:
 - DHCP: Tắt
 - Địa chỉ IP: 192.168.0.100
 - Subnet mask: 255.255.255.0
 - Gateway: 192.168.0.254
 - DNS: 192.168.0.1
10. Nhấn "Enter" để xác nhận các cài đặt.
11. Mở trình duyệt web, chẳng hạn như Microsoft Internet Explorer với phần mềm Adobe Flash Player 9.0 hoặc cao hơn đã cài đặt.
12. Trong thanh Address, nhập địa chỉ IP của máy chiếu: 192.168.0.100.



13. Nhấn "Enter".
Máy chiếu được cài đặt để quản lý từ xa. Chức năng LAN/RJ45 sẽ hiển thị như sau:

Trang thông tin

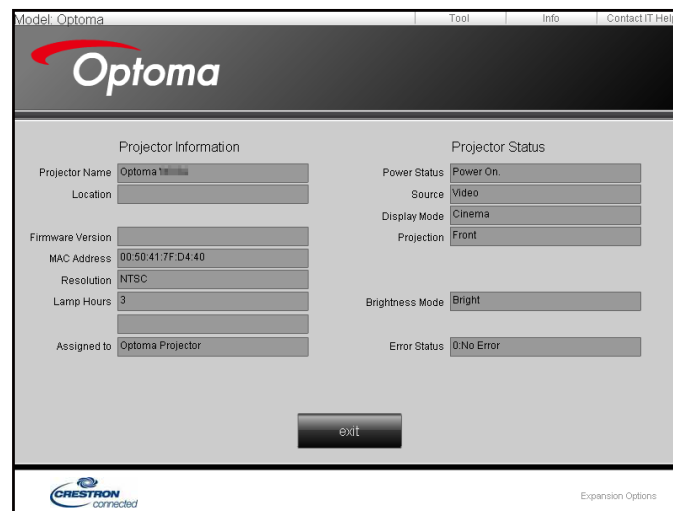

Trang chính



SỬ DỤNG MÁY CHIẾU

Trang công cụ

Model: Optoma Tool Info Contact/IT Help

Optoma

Crestron Control

IP Address: 192.168.0.7
IP ID: 7
Port: 41794
Send

Projector

Projector Name: Optoma
Location:
Assigned to: Optoma Projector
Send

DHCP Enabled
IP Address: 192.168.0.100
Subnet Mask: 255.255.255.0
Default Gateway: 192.168.0.254
DNS Server: 192.168.0.1
Send

User Password

Enabled
New Password:
Confirm:
Send

Admin Password

Enabled
New Password:
Confirm:
Send

exit

CRESTRON connected Expansion Options

Liên hệ bộ phận hỗ trợ CNTT

Title X

Send

Chức năng RS232 by Telnet

Có cách điều khiển lệnh RS232 thay thế trong máy chiếu được gọi là "RS232 by TELNET" dùng cho giao diện LAN/RJ45.

Hướng dẫn khởi động nhanh cho "RS232 by Telnet"

- Kiểm tra và xem địa chỉ IP trên menu OSD của máy chiếu.
- Đảm bảo PC/laptop có thể truy cập trang web của máy chiếu.
- Đảm bảo cài đặt "Windows Firewall" được cài sang Đã tắt trong trường hợp lọc chức năng "TELNET" qua PC/laptop.

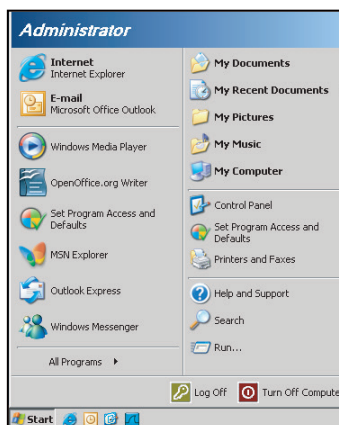

1. Chọn **Bắt đầu > Tất cả các chương trình > Các tiện ích > Dấu nhắc Lệnh**.

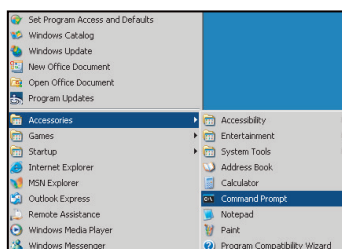

2. Nhập định dạng lệnh như sau:
 - telnet ttt.xxx.yyy.zzz 23 (Đã nhấn phím "Enter")
 - (ttt.xxx.yyy.zzz: Địa chỉ IP của máy chiếu)
3. Nếu Kết Nối Telnet có sẵn, và người dùng có thể nhập lệnh RS232 rồi nhấn phím "Enter" thì lệnh RS232 sẽ có thể hoạt động.

Thông số kỹ thuật cho "RS232 by TELNET":

1. Telnet: TCP.
2. Cổng Telnet: 23 (để biết thêm chi tiết, vui lòng liên hệ với nhân viên hoặc nhóm dịch vụ).
3. Tiện ích Telnet: Windows "TELNET.exe" (chế độ bảng điều khiển).
4. Ngắt kết nối để điều khiển RS232-by-Telnet thường: Đóng
5. Kết nối trực tiếp tiện ích Windows Telnet sau khi kết nối TELNET đã sẵn sàng.
 - Giới hạn 1 cho Telnet-Control: có ít hơn 50 byte cho lưu lượng mạng liên tiếp đối với ứng dụng Telnet-Control.
 - Giới hạn 2 cho Telnet-Control: có ít hơn 26 byte cho một lệnh RS232 hoàn chỉnh đối với Telnet-Control.
 - Giới hạn 3 cho Telnet-Control: Độ trễ tối thiểu cho lệnh RS232 tiếp theo phải nhiều hơn 200 mili giây (ms).

Menu Thông tin

Menu Thông tin

Xem thông tin máy chiếu như liệt kê sau đây:

- Điều khiển
- Số seri
- Nguồn
- Độ phân giải
- Tỷ lệ làm mới
- Chế độ hiển thị
- Chế độ chờ
- Số giờ đèn hoạt động
- Tình trạng mạng (Chỉ Loại 3)
- Địa chỉ IP
- Mã nhận dạng (ID)
- Thời gian sử dụng bộ lọc
- Chế độ sáng
- Ph.bản firmware

BẢO DƯỠNG

Thay bóng đèn

Máy chiếu tự động phát hiện tuổi thọ của bóng đèn. Khi bóng đèn gần hết tuổi thọ sử dụng, bạn sẽ nhận được tin cảnh báo trên màn hình.

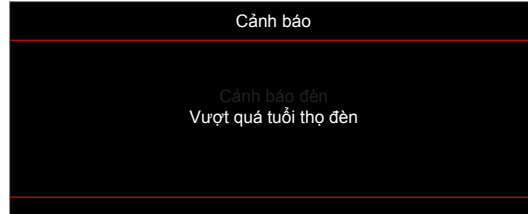

Khi bạn thấy thông báo này, vui lòng liên hệ với đại lý bán lẻ ở địa phương hoặc trung tâm dịch vụ để thay bóng đèn càng sớm càng tốt. Đảm bảo máy chiếu đã được làm nguội ít nhất 30 phút trước khi thay bóng đèn.



Cảnh báo: Nếu gắn trên trần nhà, hãy thận trọng khi mở gần tiếp cận đèn. Bạn nên đeo găng tay bảo hộ khi thay bóng đèn gắn trên trần nhà. Phải thận trọng để phòng các chi tiết lỏng lẻo rơi ra khỏi máy chiếu.



Cảnh báo: Hốc đèn nóng! Hãy chờ nó nguội trước khi thay bóng đèn!



Cảnh báo: Để giảm rủi ro thương tích cá nhân, không làm rơi cụm đèn hoặc chạm vào bóng đèn. Bóng đèn có thể vỡ và gây thương tích nếu bị rơi.

BẢO DƯỠNG

Thay mới đèn (tiếp theo)

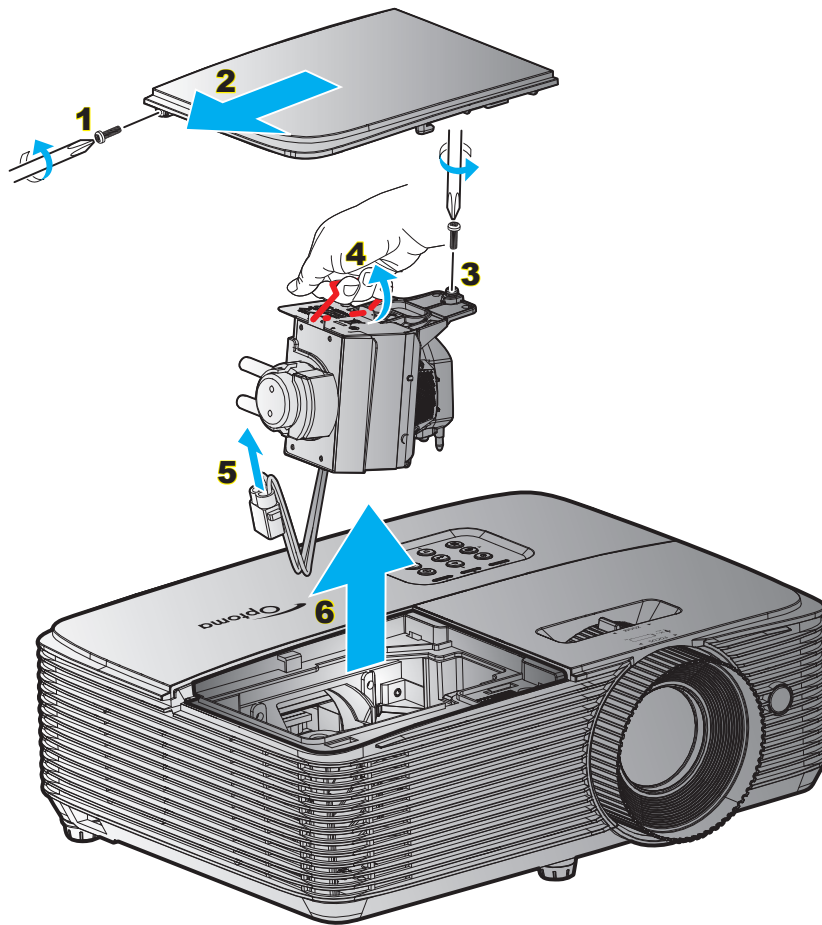

Quy trình:

1. Tắt nguồn máy chiếu bằng cách nhấn nút "⏻" trên điều khiển từ xa hoặc trên bàn phím của máy chiếu.
2. Chờ máy chiếu nguội ít nhất 30 phút.
3. Ngắt dây nguồn.
4. Tháo ốc vít trên vỏ máy. **1**
5. Tháo nắp đậy. **2**
6. Tháo ốc vít trên cụm đèn. **3**
7. Nâng tay cầm đèn lên. **4**
8. Tháo cáp đèn. **5**
9. Cẩn thận tháo cụm đèn ra. **6**
10. Để thay cụm đèn, làm ngược trình tự các bước trước.
11. Bật máy chiếu và cài lại đồng hồ đèn.
12. Thiết lập lại đèn: (i) Nhấn "Menu" → (ii) Chọn "Cài đặt" → (iii) Chọn "Các chế độ của bóng đèn" → (iv) Chọn "Thiết lập lại đèn" → (v) Chọn "Có".

Lưu ý:

- Các ốc vít trên đui đèn và bóng đèn không thể tháo được.
- Không thể bật máy chiếu nếu nắp đậy đèn chưa được lắp trở lại máy chiếu.
- Không chạm vào vùng thủy tinh của bóng đèn. Dầu trên tay có thể làm vỡ đèn. Sử dụng khăn khô để lau cụm đèn nếu vô tình chạm vào đèn.

BẢO DƯỠNG

Lắp đặt và vệ sinh tấm lọc bụi

Lắp đặt tấm lọc bụi

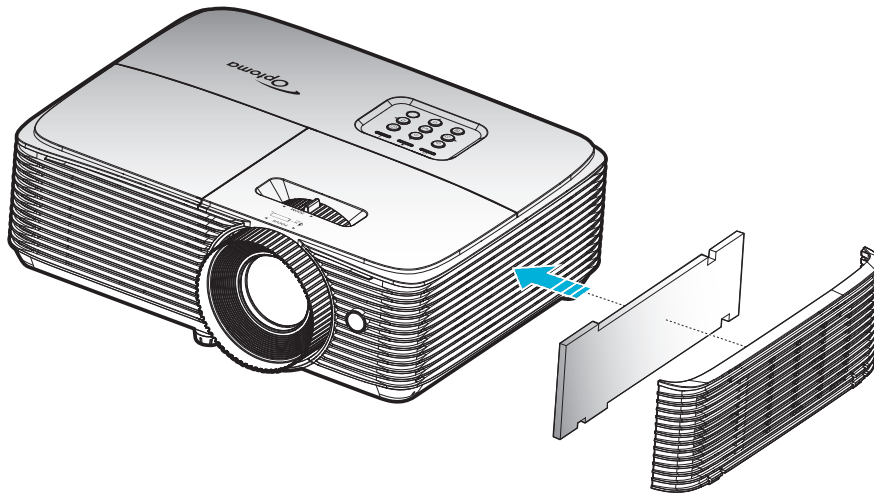

Lưu ý: Các tấm lọc bụi chỉ bắt buộc/được kèm theo máy chiếu ở các khu vực đã chọn có quá nhiều bụi.

Vệ sinh tấm lọc bụi

Chúng tôi khuyên bạn nên vệ sinh tấm lọc bụi ba tháng một lần. Vệ sinh thường xuyên hơn nếu máy chiếu được sử dụng trong môi trường nhiều bụi.

Quy trình:

1. Tắt nguồn máy chiếu bằng cách nhấn nút "⏻" trên điều khiển từ xa hoặc trên bàn phím máy chiếu.
2. Ngắt dây nguồn.
3. Care thận tháo tấm lọc bụi. **1**
4. Vệ sinh hoặc thay thế tấm lọc bụi. **2**
5. Để lắp đặt tấm lọc bụi, thực hiện ngược với các bước trước đó.

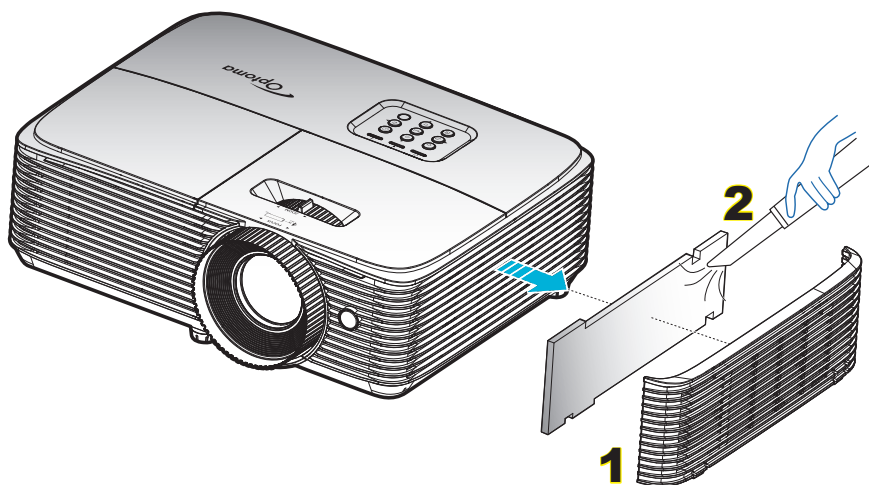

THÔNG TIN BỔ SUNG

Độ phân giải tương thích

Tương thích kỹ thuật số

B0/Định giờ cố định	B0/Định giờ chuẩn	B0/Định giờ chi tiết	B1/Chế độ video	B1/Định giờ chi tiết
720x400 @ 70Hz	SVGA:	Định giờ gốc:	640x480p @ 60Hz	720x480p @ 60Hz
640x480 @ 60Hz	800x600 @ 120Hz	XGA: 1024x768 @ 60Hz	720x480p @ 60Hz	1280x720p @ 60Hz
640x480 @ 67Hz	1024x768 @ 120Hz	WXGA: 1280x800 @ 60Hz; 1280x720 @ 60Hz	1280x720p @ 60Hz	1366x768 @ 60Hz
640x480 @ 72Hz	1280x800 @ 60Hz	1080P: 1920x1080 @ 60Hz	1920x1080i @ 60Hz	1920x1080i @ 50Hz
640x480 @ 75Hz	1280x1024 @ 60Hz	WUXGA: 1920x1200 @ 60Hz	720(1440)x480i @ 60Hz	1920x1080p @ 60Hz
800x600 @ 56Hz	1680x1050 @ 60Hz		1920x1080p @ 60Hz	
800x600 @ 60Hz	1280x720 @ 60Hz		720x576p @ 50Hz	
800x600 @ 72Hz	1280x720 @ 120Hz		1280x720p @ 50Hz	
800x600 @ 75Hz	1600x1200 @ 60Hz		1920x1080i @ 50Hz	
832x624 @ 75Hz	XGA/WXGA:		720(1440)x576i @ 50Hz	
1024x768 @ 60Hz	1440x900 @ 60Hz		1920x1080p @ 50Hz	
1024x768 @ 70Hz	1024x768 @ 120Hz		1920x1080p @ 24Hz	
1024x768 @ 75Hz	1280x800 @ 60Hz		1920x1080p @ 30Hz	
1280x1024 @ 75Hz	1280x1024 @ 60Hz			
1152x870 @ 75Hz	1680x1050 @ 60Hz			
	1280x720 @ 60Hz			
	1280x720 @ 120Hz			
	1600x1200 @ 60Hz			
	1080P và WUXGA:			
	1280x720 @ 60Hz			
	1280x800 @ 60Hz			
	1280x1024 @ 60Hz			
	1400x1050 @ 60Hz			
	1600x1200 @ 60Hz			
	1440x900 @ 60Hz			
	1280x720 @ 120Hz			
	1024x768 @ 120Hz			

Tương thích analog

B0/Định giờ cố định	B0/Định giờ chuẩn	B0/Định giờ chi tiết	B1/Chế độ video	B1/Định giờ chi tiết
720x400 @ 70Hz	SVGA:	Định giờ gốc:		1366x768 @ 60Hz
640x480 @ 60Hz	800x600 @ 120Hz	XGA: 1024x768 @ 60Hz		
640x480 @ 67Hz	1024x768 @ 120Hz	WXGA: 1280x800 @ 60Hz; 1280x720 @ 60Hz		
640x480 @ 72Hz	1280x800 @ 60Hz	1080P: 1920x1080 @ 60Hz		
640x480 @ 75Hz	1280x1024 @ 60Hz	WUXGA: 1920x1200 @ 60Hz		
800x600 @ 56Hz	1680x1050 @ 60Hz			
800x600 @ 60Hz	1280x720 @ 60Hz			
800x600 @ 72Hz	1280x720 @ 120Hz			
800x600 @ 75Hz	1600x1200 @ 60Hz			

THÔNG TIN BỔ SUNG

B0/Định giờ cố định	B0/Định giờ chuẩn	B0/Định giờ chi tiết	B1/Chế độ video	B1/Định giờ chi tiết
832x624 @ 75Hz	XGA/WXGA:			
1024x768 @ 60Hz	1440x900 @ 60Hz			
1024x768 @ 70Hz	1024x768 @ 120Hz			
1024x768 @ 75Hz	1280x800 @ 60Hz			
1280x1024 @ 75Hz	1280x1024 @ 60Hz			
1152x870 @ 75Hz	1680x1050 @ 60Hz			
	1280x720 @ 60Hz			
	1280x720 @ 120Hz			
	1600x1200 @ 60Hz			
	1080P và WUXGA:			
	1280x720 @ 60Hz			
	1280x800 @ 60Hz			
	1280x1024 @ 60Hz			
	1400x1050 @ 60Hz			
	1600x1200 @ 60Hz			
	1440x900 @ 60Hz			
	1280x720 @ 120Hz			
	1024x768 @ 120Hz			

Tương thích video 3D trung thực

Độ phân giải đầu vào	Đầu vào HDMI 1.4a 3D	Định giờ đầu vào		
		1280x720P @ 50Hz	Trên dưới	
		1280x720P @ 60Hz	Trên dưới	
		1280x720P @ 50Hz	Đóng khung	
		1280x720P @ 60Hz	Đóng khung	
		1920x1080i @ 50Hz	Bên cạnh (Một nửa)	
		1920x1080i @ 60Hz	Bên cạnh (Một nửa)	
		1920x1080P @ 24Hz	Trên dưới	
		1920x1080P @ 24Hz	Đóng khung	
Độ phân giải đầu vào	HDMI 1.3	1920x1080i @ 50Hz	Bên cạnh (Một nửa)	Chế độ bên cạnh bật
		1920x1080i @ 60Hz		
		1280x720P @ 50Hz		
		1280x720P @ 60Hz		
		800x600 @ 60Hz		
		1024x768 @ 60Hz		
		1280x800 @ 60Hz	Trên dưới	Chế độ trên và dưới bật
		1920x1080i @ 50Hz		
		1920x1080i @ 60Hz		
		1280x720P @ 50Hz		
		1280x720P @ 60Hz		
		800x600 @ 60Hz		
		1024x768 @ 60Hz		
		1280x800 @ 60Hz		
		480i		

Lưu ý:

- Nếu đầu vào 3D là 1080p@24hz, DMD sẽ phát lại với nhiều nội dung bên trong qua chế độ 3D.
- Hỗ trợ NVIDIA 3DTV Play nếu không có phí bằng sáng chế từ Optoma. 1080i@25hz và 720p@50hz sẽ chạy ở mức 100hz; định giờ 3D khác chạy ở mức 120hz.
- 1080p@24hz sẽ chạy ở tần số 144Hz.

THÔNG TIN BỔ SUNG

Cỡ hình và khoảng cách chiếu

WUXGA

Mong muốn Khoảng cách (m)	Cỡ màn hình		Trên	Cỡ màn hình		Trên
	(Zoom tối thiểu)			(Zoom tối đa)		
	Chéo (inch)	Rộng (cm) x Cao (cm)	Từ đáy ảnh lên đầu ảnh (cm)	Chéo (inch)	Rộng (cm) x Cao (cm)	Từ đáy ảnh lên đầu ảnh (cm)
1,2	34,39	74 x 46	51	38	82 x 51	56
2	57	123 x 77	85	63	136 x 85	94
2,5	72	154 x 96	106	79	170 x 106	117
3	86	185 x 116	127	95	204 x 128	140
3,5	100	216 x 135	149	111	238 x 149	164
4	115	247 x 154	170	126	272 x 170	187
5	143	309 x 193	212	158	340 x 213	234
6	172	370 x 231	255	189	408 x 255	281
7	201	432 x 270	297	221	476 x 298	327
8	229	494 x 309	340	253	544 x 340	374
9	258	556 x 347	382	284	612 x 383	421
10	287	617 x 386	424	315,83	680 x 425	468

Lưu ý: Tỷ lệ thu phóng là 1,10x.

Cỡ hình mong muốn		Khoảng cách (m)		Trên (cm)
Chéo (inch)	Rộng (cm) x Cao (cm)	Zoom tối đa	Zoom tối thiểu	Từ đáy ảnh lên đầu ảnh
38	82 x 51	1,2	1,3	56
50	108 x 67	1,6	1,7	74
60	129 x 81	1,9	2,1	89
70	151 x 94	2,2	2,4	104
80	172 x 108	2,5	2,8	118
90	194 x 121	2,8	3,1	133
100	215 x 135	3,2	3,5	148
120	258 x 162	3,8	4,2	178
150	323 x 202	4,7	5,2	222
200	431 x 269	6,3	7,0	296
250	538 x 337	7,9	8,7	370
300	646 x 404	9,5	10,5	444
315,8	680 x 425	10,0	11,0	468

Lưu ý: Tỷ lệ thu phóng là 1,10x.

THÔNG TIN BỔ SUNG

1080p

Mong muốn Khoảng cách (m)	Cỡ màn hình		Trên	Cỡ màn hình		Trên
	(Zoom tối thiểu)		Từ đáy ảnh lên đầu ảnh (cm)	(Zoom tối đa)		Từ đáy ảnh lên đầu ảnh (cm)
	Chéo (inch)	Rộng (cm) x Cao (cm)		Chéo (inch)	Rộng (cm) x Cao (cm)	
1,2	33,46	74 x 42	48	37	82 x 46	53
2	56	123 x 69	81	61	136 x 77	89
2,5	70	154 x 87	101	77	170 x 96	111
3	84	185 x 104	121	92	204 x 115	133
3,5	98	216 x 122	141	108	238 x 134	155
4	112	247 x 139	161	123	272 x 153	178
5	139	309 x 174	201	154	340 x 191	222
6	167	370 x 208	242	184	408 x 230	266
7	195	432 x 243	282	215	476 x 268	311
8	223	494 x 278	322	246	544 x 306	355
9	251	556 x 313	363	277	612 x 344	399
10	279	617 x 347	403	307,29	680 x 383	444

Lưu ý: Tỷ lệ thu phóng là 1,10x.

Cỡ hình mong muốn		Khoảng cách (m)		Trên (cm)
Chéo (inch)	Rộng (cm) x Cao (cm)	Zoom tối đa	Zoom tối thiểu	Từ đáy ảnh lên đầu ảnh
37	82 x 46	1,2	1,3	53
40	89 x 50	1,3	1,4	58
50	111 x 62	1,6	1,8	72
60	133 x 75	2,0	2,2	87
70	155 x 87	2,3	2,5	101
80	177 x 100	2,6	2,9	116
90	199 x 112	2,9	3,2	130
100	221 x 125	3,3	3,6	144
120	266 x 149	3,9	4,3	173
150	332 x 187	4,9	5,4	217
200	443 x 249	6,5	7,2	289
250	553 x 311	8,1	9,0	361
300	664 x 374	9,8	10,8	433
307,3	680 x 383	10,0	11,0	444

Lưu ý: Tỷ lệ thu phóng là 1,10x.

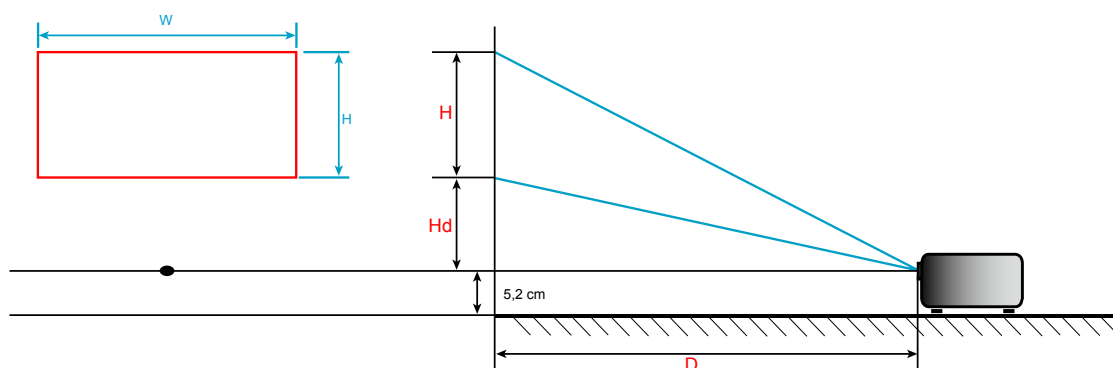

THÔNG TIN BỔ SUNG

Kích thước máy chiếu và lắp đặt giá treo trần

1. Để tránh làm hư hỏng máy chiếu, hãy sử dụng giá treo trần nhà Optoma.
2. Nếu bạn muốn sử dụng bộ giá treo trần nhà của hãng thứ ba, hãy đảm bảo các ốc vít được sử dụng để gắn vào giá treo máy chiếu đạt các thông số kỹ thuật sau:
 - Loại vít: M4*3
 - Chiều dài vít tối thiểu: 10mm

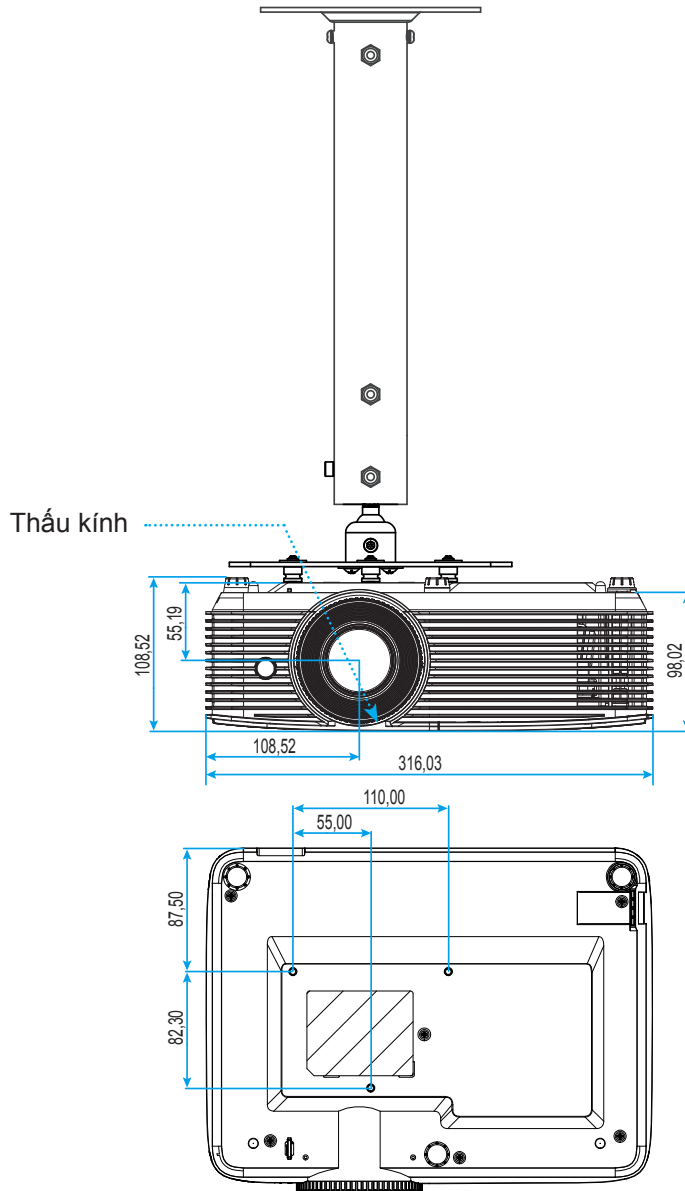

Lưu ý: Xin lưu ý rằng thiệt hại do lắp đặt máy chiếu không đúng cách sẽ không hưởng được chính sách bảo hành.



Cảnh báo:

- Nếu bạn mua giá treo trần nhà của công ty khác, hãy nhớ sử dụng đúng cỡ ốc vít. Cỡ ốc vít sẽ thay đổi tùy thuộc vào độ dày của tấm treo.
- Hãy nhớ chừa lại khe hở ít nhất 10 cm giữa trần nhà và đáy của máy chiếu.
- Tránh lắp đặt máy chiếu gần nguồn nhiệt.







THÔNG TIN BỔ SUNG

Các mã điều khiển từ xa IR 1



Chú thích phím	Mô tả	Mã phím
Nguồn	Nhấn để bật/tắt máy chiếu.	81
Đóng băng	Nhấn để treo hình máy chiếu.	8B
Aspect	Nhấn để đổi tỷ lệ khung hình hiển thị.	98
Chặn AV	Nhấn để tắt/bật loa tích hợp trên máy chiếu	8A
Điều chỉnh vuông hình+/Trên	<ul style="list-style-type: none"> Nhấn để chỉnh độ méo hình do nghiêng máy chiếu. Nhấn để chuyển lên. 	C6
Tắt âm	Nhấn để bật/tắt tạm âm thanh.	92
Left/Vol-	<ul style="list-style-type: none"> Nhấn để chỉnh giảm âm lượng. Nhấn để chuyển sang trái. 	C8
Vào	Xác nhận lựa chọn mục của bạn.	-C5 (cho menu OSD) -CA (dùng để mô phỏng chuột USB qua USB)
Right/Vol+	<ul style="list-style-type: none"> Nhấn để chỉnh tăng âm lượng. Nhấn để chuyển sang phải. 	C9
Menu	Nhấn để hiển thị hoặc thoát các menu hiển thị trên màn hình cho máy chiếu.	88
Dưới/Điều chỉnh vuông hình-	<ul style="list-style-type: none"> Nhấn để chỉnh độ méo hình do nghiêng máy chiếu. Nhấn để chuyển xuống. 	C7
3D	Nhấn để chọn thủ công chế độ 3D phù hợp với nội dung 3D của bạn.	93

THÔNG TIN BỔ SUNG

Chú thích phím		Mô tả	Mã phím
HDMI		Nhấn để chọn nguồn HDMI.	86
VGA		Nhấn để chọn nguồn VGA.	8E
Video		Nhấn để chọn nguồn video.	CE
Nguồn		Nhấn để chọn tín hiệu đầu vào.	C3
Chế độ sáng		Nhấn để tự động chỉnh độ sáng hình ảnh nhằm đạt hiệu quả tương phản tối ưu.	87
Đồng bộ lại		Tự động đồng bộ máy chiếu với nguồn đầu vào.	C4





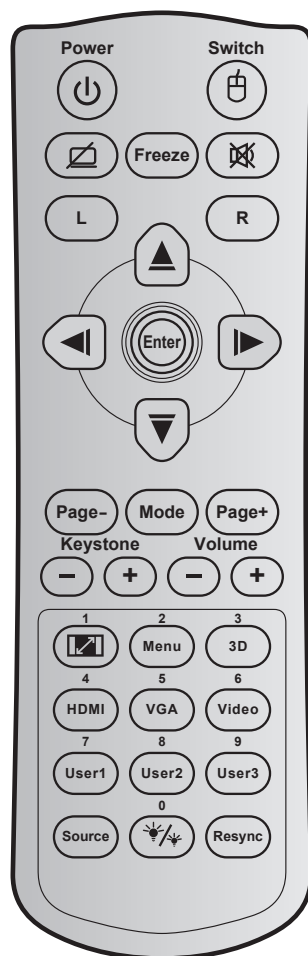

THÔNG TIN BỔ SUNG

Các mã điều khiển từ xa IR 2



Phím	Mã phím	Xác định phím in	Mô tả	
Nguồn		81	Bật/tắt nguồn	Nhấn để bật/tắt máy chiếu.
Công tắc		3E	Công tắc	Nhấn để bật/tắt chuột USB.
Hiện thị trống/tắt âm		8A		Nhấn để ẩn/hiện ảnh màn hình và tắt/bật âm thanh.
Đóng băng		8B	Đóng băng	Nhấn để treo hình máy chiếu.
Tắt âm		92		Nhấn để bật/tắt tạm âm thanh.
Nhấp chuột trái	L	CB	L	Dùng để nhấp chuột trái.
Nhấp chuột phải	R	CC	R	Dùng để nhấp chuột phải.
Bốn phím chọn điều hướng		C6	Mũi tên lên	Sử dụng ▲ ▼ ◀ ▶ để chọn các mục hoặc điều chỉnh lựa chọn của bạn.
		C8	Mũi tên trái	
		C9	Mũi tên phải	
		C7	Mũi tên xuống	
Vào		C5	Vào	Xác nhận lựa chọn mục của bạn.
		CA	Vào	
Trang -		C2	Trang -	Nhấn để xuống trang.
Chế độ		95	Chế độ	Nhấn để bật tắt chế độ Hiển thị.
Trang +		C1	Trang +	Nhấn để lên trang.

THÔNG TIN BỔ SUNG

Phím		Mã phím	Xác định phím in	Mô tả
Chỉnh vuông hình		85	Chỉnh vuông hình +	Nhấn để chỉnh độ méo hình do nghiêng máy chiếu.
		84	Chỉnh vuông hình -	
Âm lượng		8C	Âm lượng +	Nhấn để chỉnh tăng/giảm âm lượng.
		8F	Âm lượng -	
Tỉ lệ khung hình/1		98	 / 1	<ul style="list-style-type: none"> Nhấn để đổi tỉ lệ khung hình hiển thị. Dùng làm số "1" trên bàn phím số.
Menu/2		88	Menu/2	<ul style="list-style-type: none"> Nhấn để hiển thị hoặc thoát các menu hiển thị trên màn hình cho máy chiếu. Dùng làm số "2" trên bàn phím số.
3D/3		93	3D/3	<ul style="list-style-type: none"> Nhấn để chọn thủ công chế độ 3D phù hợp với nội dung 3D của bạn. Dùng làm số "3" trên bàn phím số.
HDMI/4		86	HDMI/4	<ul style="list-style-type: none"> Nhấn để chọn nguồn HDMI. Dùng làm số "4" trên bàn phím số.
VGA/5		D0	VGA/5	<ul style="list-style-type: none"> Nhấn để chọn nguồn VGA. Dùng làm số "5" trên bàn phím số.
Video/6		D1	Video/6	<ul style="list-style-type: none"> Nhấn để chọn nguồn video Composite. Dùng làm số "6" trên bàn phím số.
Người dùng 1/7; Người dùng 2/8; Người dùng 3/9		D2	Người dùng 1/7	<ul style="list-style-type: none"> Phím tự chọn. Hãy xem trang 46 để thiết lập. Dùng làm số "7", "8" và "9" thích hợp trên bàn phím số.
		D3	Người dùng 2/8	
		D4	Người dùng 3/9	
Nguồn		C3	Nguồn	Nhấn để chọn tín hiệu đầu vào.
Chế độ sáng/0		96	 / 0	<ul style="list-style-type: none"> Nhấn để tự động chỉnh độ sáng hình ảnh nhằm đạt hiệu quả tương phản tối ưu. Dùng làm số "0" trên bàn phím số.
Đồng bộ lại		C4	Đồng bộ lại	Nhấn để tự động đồng bộ máy chiếu với nguồn đầu vào.





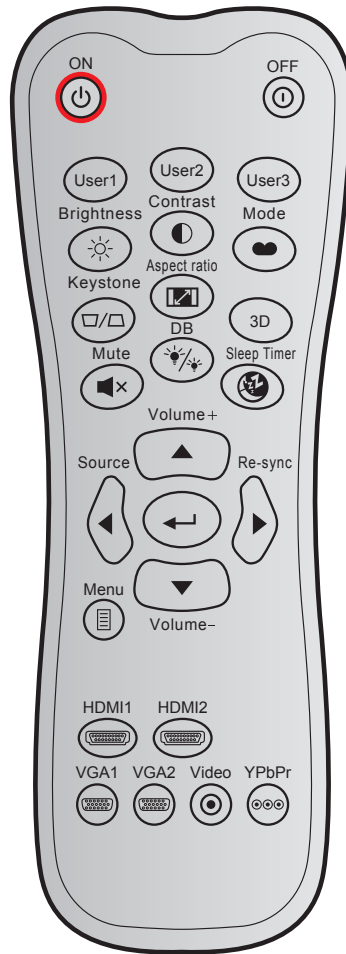









THÔNG TIN BỔ SUNG

Các mã điều khiển từ xa IR 3



Phím		Mã khách hàng		Mã dữ liệu	Xác định phím in	Mô tả
		Byte 1	Byte 2	Byte 3		
Bật nguồn		32	CD	02	BẬT	Nhấn để bật máy chiếu.
Tắt nguồn		32	CD	2E	TẮT	Nhấn để tắt máy chiếu.
Người dùng 1		32	CD	36	Người dùng 1	Phím tự chọn. Hãy xem trang 46 để thiết lập.
Người dùng 2		32	CD	65	Người dùng 2	
Người dùng 3		32	CD	66	Người dùng 3	
Độ sáng		32	CD	41	Độ sáng	Điều chỉnh độ sáng của hình ảnh.
Độ tương phản		32	CD	42	Độ tương phản	Kiểm soát độ khác biệt giữa phần sáng nhất và tối nhất của hình.
Chế độ hiển thị		32	CD	05	Chế độ	Chọn chế độ hiển thị để có cài đặt tối ưu cho các ứng dụng khác nhau. Hãy xem trang 35.
Chỉnh vuông hình		32	CD	07	Chỉnh vuông hình	Điều chỉnh độ méo hình ảnh do nghiêng máy chiếu.
Tỷ lệ khung hình		32	CD	64	Tỷ lệ khung hình	Nhấn để đổi tỷ lệ khung hình hiển thị.
3D		32	CD	89	3D	Chọn bằng tay chế độ 3D phù hợp với nội dung 3D của bạn.

THÔNG TIN BỔ SUNG

Phím		Mã khách hàng		Mã dữ liệu	Xác định phím in	Mô tả
		Byte 1	Byte 2	Byte 3		
Âm lượng +		32	CD	09	Âm lượng +	Điều chỉnh để tăng âm lượng.
Bốn phím điều hướng		32	CD	11	▲	Sử dụng ▲, ◀, ▶ hoặc ▼ để chọn các mục hoặc thực hiện các điều chỉnh cho lựa chọn của bạn.
		32	CD	10	◀	
		32	CD	12	▶	
		32	CD	14	▼	
Nguồn		32	CD	18	Nguồn	Nhấn “Nguồn” để chọn tín hiệu đầu vào.
Phím Enter		32	CD	0F		Xác nhận lựa chọn mục của bạn.
Đồng bộ lại		32	CD	04	Đồng bộ lại	Tự động đồng bộ máy chiếu với nguồn đầu vào.
Âm lượng -		32	CD	0C	Âm lượng -	Điều chỉnh để giảm âm lượng.
Menu		32	CD	0E	Menu	Hiển thị hay thoát các menu hiển thị trên màn hình cho máy chiếu.
HDMI 1		32	CD	16	HDMI1	Nhấn “HDMI1” để chọn nguồn từ đầu cắm HDMI 1/MHL.
HDMI 2		32	CD	30	HDMI2	Nhấn “HDMI2” để chọn nguồn từ đầu cắm HDMI 2.
VGA 1		32	CD	1B	VGA1	Không chức năng
VGA 2		32	CD	1E	VGA2	Không chức năng
Video		32	CD	1C	Video	Không chức năng
YPbPr		32	CD	17	YPbPr	Không chức năng

THÔNG TIN BỔ SUNG

Khắc phục sự cố

Nếu bạn gặp một sự cố với máy chiếu, vui lòng tham khảo thông tin dưới đây. Nếu sự cố vẫn tiếp diễn, vui lòng liên hệ với đại lý hoặc trung tâm dịch vụ địa phương.

Các sự cố về hình ảnh

- [?]** *Không có hình ảnh trên màn hình*

 - Đảm bảo mọi cáp và kết nối nguồn đều được cắm đúng và chắc chắn như được mô tả trong phần "Cài đặt".
 - Đảm bảo tất cả các chân của đầu nối không bị cong hay gãy.
 - Kiểm tra xem đèn chiếu có được lắp chắc chắn không. Vui lòng tham khảo phần "Thay bóng đèn".
 - Đảm bảo chưa bật tính năng "Tắt tiếng".

- [?]** *Hình ảnh lệch tiêu điểm*

 - Điều chỉnh vòng chỉnh tiêu điểm trên thấu kính của máy chiếu.
 - Đảm bảo màn chiếu nằm giữa khoảng cách yêu cầu với máy chiếu. (Hãy tham khảo trang 60-61).

- [?]** *Hình ảnh bị kéo giãn khi hiển thị tiêu đề 16:9 DVD*

 - Khi bạn phát DVD tiệm biến hay DVD 16:9, máy chiếu sẽ hiển thị hình ảnh tốt nhất ở định dạng 16: 9 ở bên máy chiếu.
 - Nếu bạn phát tiêu đề DVD định dạng LBX, hãy thay đổi định dạng sang LBX trong OSD của máy chiếu.
 - Nếu bạn phát tiêu đề DVD định dạng 4:3, hãy thay đổi định dạng sang 4:3 trong OSD của máy chiếu.
 - Vui lòng cài đặt định dạng hiển thị là loại tỉ lệ màn hình 16:9 (rộng) trên máy phát DVD.

- [?]** *Hình ảnh quá nhỏ hoặc quá lớn*

 - Chỉnh cần thu phóng nằm phía trên máy chiếu.
 - Đặt máy chiếu gần hoặc xa màn chiếu hơn.
 - Nhấn "Menu" trên bảng điều khiển máy chiếu, truy cập "Hiển thị-->Tỷ lệ khung hình". Thử dùng các cài đặt khác.

- [?]** *Hình ảnh có các mặt nghiêng:*

 - Nếu có thể, chỉnh lại vị trí máy chiếu sao cho nó nằm giữa màn hình và thấp hơn đáy của màn hình.
 - Sử dụng "Hiển thị-->Điều chỉnh vuông hình" từ menu OSD để điều chỉnh.

- [?]** *Hình ảnh bị đảo ngược*

 - Chọn "Cài đặt-->Trình chiếu" từ menu OSD và điều chỉnh hướng chiếu.

- [?]** *Hình ảnh kép, mờ*

 - Nhấn nút "3D" và chuyển sang "Tắt" để tránh hình 2D thông thường trở thành hình kép bị mờ.

THÔNG TIN BỔ SUNG



Hai hình ảnh, định dạng bên cạnh

- Nhấn nút "3D" và chuyển sang "Bên cạnh" để tín hiệu đầu vào là HDMI 1.3 2D 1080i bên cạnh.



Hình ảnh không hiển thị ở dạng 3D

- Kiểm tra xem đã hết pin của kính 3D chưa.
- Kiểm tra xem có bật kính 3D không.
- Khi tín hiệu đầu vào là HDMI 1.3 2D (1080i bên cạnh một nửa), hãy nhấn nút "3D" và chuyển sang "Bên cạnh".

Các sự cố khác



Máy chiếu dừng đáp ứng với mọi điều khiển

- Nếu có thể, hãy tắt máy chiếu, sau đó rút dây nguồn và chờ ít nhất 20 giây trước khi cắm lại nguồn.



Bóng đèn cháy hoặc phát nổ

- Khi bóng đèn hết tuổi thọ sử dụng, nó sẽ cháy và có thể phát ra tiếng nổ lớn. Nếu điều này xảy ra, máy chiếu sẽ không bật cho đến khi cụm đèn đã được thay. Để thay mới đèn, hãy thực hiện theo quy trình trong phần "Thay mới đèn" ở trang 55-56.

Các sự cố về bộ điều khiển từ xa



Nếu điều khiển từ xa không hoạt động

- Kiểm tra xem góc hoạt động của điều khiển từ xa có chứa trong phạm vi $\pm 15^\circ$ sang bộ thu hồng ngoại (IR) trên máy chiếu hay không.
- Đảm bảo không có bất kỳ vật cản nào giữa điều khiển từ xa và máy chiếu. Di chuyển trong phạm vi 6 mét (20 foot) so với máy chiếu.
- Đảm bảo pin được lắp đúng cách.
- Thay pin nếu pin đã cạn.

Chỉ báo cảnh báo





Khi các đèn cảnh báo (xem bên dưới) sáng lên hoặc nhấp nháy, máy chiếu sẽ tự động tắt:

- Đèn báo LED "ĐÈN" sáng màu đỏ và nếu đèn báo "Bật/Chờ" nhấp nháy màu đỏ.
- Đèn báo LED "NHIỆT ĐỘ" sáng màu đỏ và nếu đèn báo "Bật/Chờ" nhấp nháy màu đỏ. Dấu hiệu này cho biết máy chiếu đã quá nóng. Dưới các điều kiện bình thường, máy chiếu có thể được bật trở lại.
- Đèn báo LED "NHIỆT ĐỘ" nhấp nháy màu đỏ và nếu đèn báo "Bật/Chờ" nhấp nháy màu đỏ.

Rút dây nguồn khỏi máy chiếu, đợi 30 giây rồi thử lại. Nếu đèn cảnh báo sáng lên hoặc nhấp nháy, vui lòng liên hệ với trung tâm bảo hành gần nhất để được trợ giúp.

THÔNG TIN BỔ SUNG

Thông báo sáng đèn LED

Tin nhắn	 Đèn LED NGUỒN	 Đèn LED NGUỒN	 Đèn LED nhiệt độ	 Đèn LED bóng đèn
	(Đỏ)	(Lục hoặc Lam)	(Đỏ)	(Đỏ)
Trạng thái chờ (Dây nguồn đầu vào)	Sáng ổn định			
Nguồn bật (Làm nóng)		Nhấp nháy (tắt 0,5 giây/ bật 0,5 giây)		
Bật nguồn & Ánh sáng đèn		Sáng ổn định		
Nguồn tắt (Làm nguội)		Nhấp nháy (tắt 0,5 giây/sáng 0,5 giây). Trở về đèn đỏ ổn định khi quạt làm nguội tắt.		
Tiếp tục nhanh (100 giây)		Nhấp nháy (tắt 0,25 giây/ bật 0,25 giây)		
Lỗi (Đèn hồng)	Nhấp nháy			Sáng ổn định
Lỗi (Quạt hồng)	Nhấp nháy		Nhấp nháy	
Lỗi (Quá nhiệt)	Nhấp nháy		Sáng ổn định	

- Tắt nguồn:

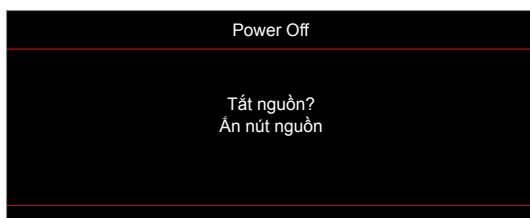

- Cảnh báo bóng đèn:

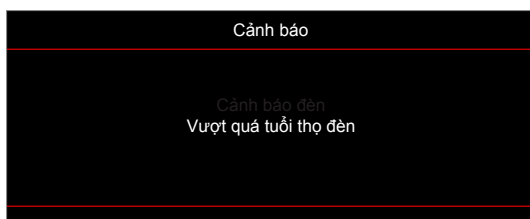

- Cảnh báo nhiệt độ:

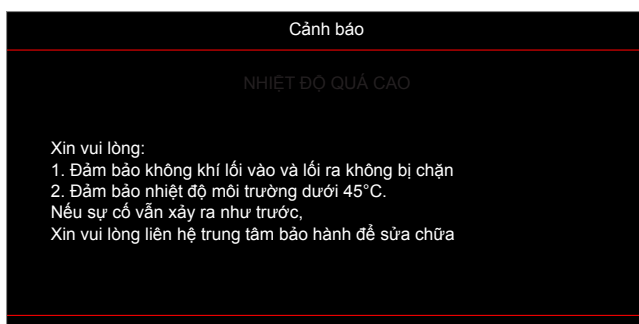

THÔNG TIN BỔ SUNG

- Quạt hỏng:

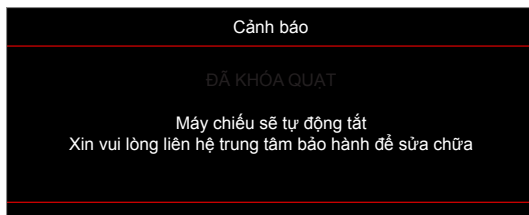

- Ngoài phạm vi hiển thị:

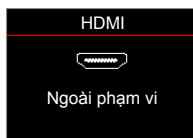

- Cảnh báo tắt nguồn:

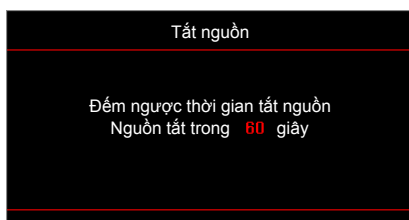

- Cảnh báo thời gian an toàn:



THÔNG TIN BỔ SUNG

Thông số kỹ thuật

Quang học	Mô tả
Độ phân giải gốc	1080p/WUXGA
Thấu kính	Thu phóng thủ công và lấy nét thủ công
Cỡ hình (chéo)	1080p/WUXGA: 28,66~300"
Khoảng cách chiếu	1m ~ 10m (phạm vi lấy nét)

Nguồn điện	Mô tả
Tái tạo màu	1073,4 triệu màu
Tốc độ quét	- Tốc độ quét ngang: 15,375~91,146 KHz - Tốc độ quét dọc: 50~85 Hz (120Hz dùng cho máy chiếu có tính năng 3D)
Các loa tích hợp	Có, 10W
Yêu cầu nguồn điện	100 - 240V AC 50/60Hz
Dòng điện vào	3,3 A

Cơ học	Mô tả
Hướng lắp đặt	Mặt trước, Mặt sau, Trần-Mặt trước, Mặt sau-phía trên
Kích thước	- 316 mm (Rộng) x 243,5 mm (Dày) x 98 mm (cao) (không có chân đế) - 316 mm (Rộng) x 243,5 mm (Dày) x 108,5 mm (cao) (có chân đế)
Trọng lượng	2,9 ± 0,5kg
Điều kiện môi trường	Hoạt động với nhiệt độ từ 5 ~ 40°C và độ ẩm 10 - 85% (không ngưng tụ)

Lưu ý: Mọi thông số kỹ thuật chịu sự thay đổi mà không cần thông báo.



THÔNG TIN BỔ SUNG

Văn phòng toàn cầu của Optoma

Để được bảo dưỡng hoặc hỗ trợ, vui lòng liên hệ với văn phòng địa phương.



Hoa Kỳ

3178 Laurelview Ct.
Fremont, CA 94538, USA
www.optomausa.com

 888-289-6786
 510-897-8601
 services@optoma.com



Canada

3178 Laurelview Ct.
Fremont, CA 94538, USA
www.optomausa.com

 888-289-6786
 510-897-8601
 services@optoma.com

Châu Mỹ Latin

3178 Laurelview Ct.
Fremont, CA 94538, USA
www.optomausa.com

 888-289-6786
 510-897-8601
 services@optoma.com



Châu Âu

Unit 1, Network 41, Bourne End Mills
Hemel Hempstead, Herts,
HP1 2UJ, United Kingdom
www.optoma.eu
Điện thoại bảo hành: +44 (0)1923 691865

 +44 (0) 1923 691 800
 +44 (0) 1923 691 888
 service@tsc-europe.com



Benelux BV

Randstad 22-123
1316 BW Almere
The Netherlands
www.optoma.nl

 +31 (0) 36 820 0252
 +31 (0) 36 548 9052

Pháp

Bâtiment E
81-83 avenue Edouard Vaillant
92100 Boulogne Billancourt, France

 +33 1 41 46 12 20
 +33 1 41 46 94 35
 savoptoma@optoma.fr



Spain

C/ José Hierro,36 Of. 1C
28522 Rivas VaciaMadrid,
Spain

 +34 91 499 06 06
 +34 91 670 08 32



Đức

Wiesenstrasse 21 W
D40549 Düsseldorf,
Germany

 +49 (0) 211 506 6670
 +49 (0) 211 506 66799
 info@optoma.de

Scandinavia



Lerpeveien 25
3040 Drammen
Norway

 +47 32 98 89 90
 +47 32 98 89 99
 info@optoma.no

PO.BOX 9515
3038 Drammen
Norway

Hàn Quốc

WOOMI TECH.CO.,LTD.
4F, Minu Bldg.33-14, Kangnam-Ku,
Seoul,135-815, KOREA
korea.optoma.com

 +82+2+34430004
 +82+2+34430005



Nhật Bản

東京都足立区綾瀬3-25-18
株式会社オーエス
コンタクトセンター:0120-380-495

 info@os-worldwide.com
www.os-worldwide.com



Đài Loan

12F., No.213, Sec. 3, Beixin Rd.,
Xindian Dist., New Taipei City 231,
Taiwan, R.O.C.
www.optoma.com.tw

 +886-2-8911-8600
 +886-2-8911-6550
 services@optoma.com.tw
asia.optoma.com



Hồng Kông

Unit A, 27/F Dragon Centre,
79 Wing Hong Street,
Cheung Sha Wan,
Kowloon, Hong Kong

 +852-2396-8968
 +852-2370-1222
www.optoma.com.hk

Trung Quốc

5F, No. 1205, Kaixuan Rd.,
Changning District
Shanghai, 200052, China

 +86-21-62947376
 +86-21-62947375
www.optoma.com.cn



P/N:36.7B001G001-A