

Proiector DLP®

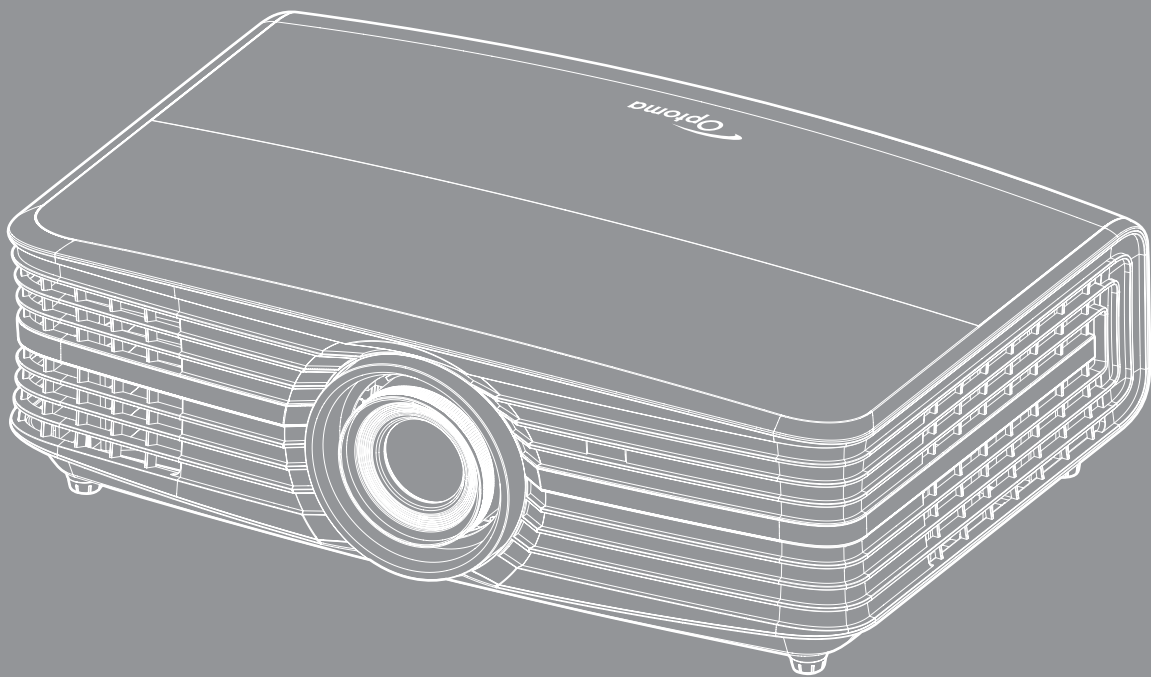

CUPRINS

INFORMAȚII PRIVIND SIGURANȚA.....	4
<i>Instrucțiuni importante de siguranță</i>	<i>4</i>
<i>Drepturi de autor.....</i>	<i>6</i>
<i>Declinarea răspunderii.....</i>	<i>6</i>
<i>Recunoașterea mărcilor comerciale</i>	<i>6</i>
<i>FCC.....</i>	<i>6</i>
<i>Declarație de conformitate pentru țările din UE.....</i>	<i>7</i>
<i>WEEE.....</i>	<i>7</i>
INTRODUCERE	8
<i>Prezentare generală a pachetului.....</i>	<i>8</i>
<i>Accesorii standard.....</i>	<i>8</i>
<i>Accesorii opționale</i>	<i>8</i>
<i>Prezentare generală a produsului</i>	<i>9</i>
<i>Conexiuni.....</i>	<i>10</i>
<i>Tastatură.....</i>	<i>11</i>
<i>Telecomandă</i>	<i>12</i>
CONFIGURAREA ȘI INSTALAREA	13
<i>Instalarea proiectorului</i>	<i>13</i>
<i>Conectarea surselor la proiector</i>	<i>14</i>
<i>Ajustarea imaginii proiectate</i>	<i>15</i>
<i>Instalarea telecomenzii.....</i>	<i>16</i>
UTILIZAREA PROIECTORULUI.....	18
<i>Pornirea/oprirea proiectorului</i>	<i>18</i>
<i>Selectarea unei surse de intrare.....</i>	<i>19</i>
UTILIZAREA PROIECTORULUI.....	20
<i>Caracteristici și navigarea în meniu.....</i>	<i>20</i>
<i>Arborele meniului OSD.....</i>	<i>21</i>
<i>Meniul Setări imagini ecran</i>	<i>29</i>
<i>Meniul Raport aspect de afișare.....</i>	<i>31</i>
<i>Meniul Masca de margine la afișare.....</i>	<i>33</i>
<i>Afișare meniu zoom digital</i>	<i>33</i>
<i>Meniul Mutare imagine de afișare</i>	<i>33</i>
<i>Meniul difuzor audio intern</i>	<i>33</i>
<i>Meniul Dezactivare sunet</i>	<i>33</i>
<i>Meniul Volum audio</i>	<i>33</i>
<i>Meniul Configurare proiecție.....</i>	<i>34</i>
<i>Meniul Configurare setari lampa.....</i>	<i>34</i>
<i>Meniul Configurare setări filtru.....</i>	<i>34</i>

<i>Meniul Configurare setări alimentare.....</i>	<i>34</i>
<i>Meniul Configurare securitate.....</i>	<i>35</i>
<i>Meniul Configurare mira de test</i>	<i>35</i>
<i>Meniul Configurare setări telecomandă.....</i>	<i>35</i>
<i>Meniul Configurare ID proiector.....</i>	<i>35</i>
<i>Configurarea meniului declanșatorului de 12 V.....</i>	<i>36</i>
<i>Meniul Opțiuni de configurare.....</i>	<i>36</i>
<i>Configurarea meniului de reinițializare OSD</i>	<i>37</i>
<i>Meniu LAN rețea.....</i>	<i>37</i>
<i>Meniu Control rețea.....</i>	<i>38</i>
<i>Meniul de configurare a setărilor de control al rețelei.....</i>	<i>39</i>
<i>Meniul Info.....</i>	<i>44</i>



ÎNTREȚINERE..... 45

<i>Înlocuirea lămpii.....</i>	<i>45</i>
<i>Instalarea și curățarea filtrului de praf</i>	<i>47</i>

INFORMAȚII SUPLIMENTARE 48

<i>Rezoluții compatibile.....</i>	<i>48</i>
<i>Dimensiune imagine și distanță de proiecție</i>	<i>50</i>
<i>Dimensiunile proiectorului și instalarea cu montare pe tavan</i>	<i>52</i>
<i>Coduri telecomandă IR.....</i>	<i>53</i>
<i>Depanare.....</i>	<i>55</i>
<i>Indicator de atenționare.....</i>	<i>57</i>
<i>Specificații</i>	<i>59</i>
<i>Oficiile globale Optoma</i>	<i>60</i>

INFORMAȚII PRIVIND SIGURANȚA

	Fulgerul cu cap de săgeată într-un triunghi echilateral este destinat să alerteze utilizatorul despre prezența „tensiunii periculoase” neizolate în interiorul produsului, care ar putea avea putere suficientă pentru a constitui un risc de electrocutare a persoanelor.
	Semnul de exclamare într-un triunghi echilateral este destinat să alerteze utilizatorul despre prezența instrucțiunilor importante de operare și întreținere (service) în literatura care însoțește aparatul.

Vă rugăm să respectați toate atenționările, măsurile de precauție și de întreținere conform recomandărilor din acest ghid al utilizatorului.

Instrucțiuni importante de siguranță

- Pentru a prelungi durata de funcționare efectivă a lămpii, asigurați-vă că mențineți lampa aprinsă timp de cel puțin 60 de secunde pentru a evita efectuarea procedurii de închidere forțată.

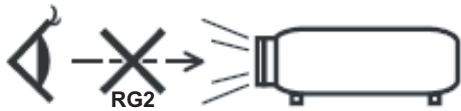

- Nu priviți direct în fascicul, RG2.
Ca în cazul tuturor surselor de lumină, este indicat să nu priviți direct în fascicul, RG2 IEC 62471-5:2015.
- Nu blocați orificiile de ventilație. Pentru a asigura funcționarea fiabilă a proiecteurului și pentru a-l proteja de supraîncălzire, se recomandă să instalați proiectorul într-o locație care nu blochează ventilarea. De exemplu, nu plasați proiectorul pe o măsuță de cafea aglomerată, canapea, pat etc. Nu puneți proiectorul într-un spațiu închis, cum ar fi un dulap pentru cărți sau cutie care restricționează fluxul de aer.
- Pentru a reduce riscul de incendiu și/sau șoc electric, nu expuneți proiectorul la ploaie sau umezeală. Nu instalați lângă surse de căldură, cum ar fi calorifere, radiatoare, sobe sau orice alte aparate, cum ar fi amplificatoare care emit căldură.
- Nu lăsați obiecte sau lichide să pătrundă în proiector. Acestea pot atinge puncte periculoase de tensiune și provoca scurt circuit la anumite piese, fapt ce ar putea duce la incendii sau șoc electric.
- Nu utilizați în următoarele condiții:
 - În medii extrem de calde, reci sau umede.
 - (i) Asigurați-vă că temperatura camerei este în limitele 5°C ~ 40°C
 - (ii) Umiditatea relativă este de 10 % ~ 85 %
 - În zonele susceptibile la praf și murdărie excesivă.
 - Aproape de orice aparat care generează un câmp magnetic puternic.
 - În lumina directă a soarelui.
- Nu utilizați proiectorul în locuri în care pot fi prezente în atmosferă gaze inflamabile sau gaze explozive. Lampa din interiorul proiecteurului devine foarte fierbinte în timpul funcționării, iar gazele se pot aprinde, având drept rezultat un incendiu.
- Nu folosiți aparatul dacă acesta a fost deteriorat sau abuzat fizic. Exemple de daună/abuz fizic (nu se limitează la acestea):
 - Unitatea a fost scăpată pe jos.
 - Cablul de alimentare a fost deteriorat sau priza a fost deteriorată.
 - A fost vărsat lichid pe proiector.
 - Proiectorul a fost expus la ploaie sau umezeală.
 - Ceva a căzut în proiector sau ceva este slăbit în interiorul lui.

- Nu așezați proiectorul pe o suprafață instabilă. Este posibil ca proiectorul să se răstoarne, provocând vătămări sau deteriorarea sa.
- Nu blocați lumina emisă de lentila proiectorului atunci când este în funcțiune. Lumina va încălzi obiectul, care poate să se topească și să cauzeze arsuri sau să provoace un incendiu.
- Vă rugăm să nu deschideți sau dezamblați proiectorul, deoarece acest lucru poate provoca șoc electric.
- Nu încercați să reparați singuri aparatul. Deschiderea sau îndepărtarea carcasei vă poate expune la tensiuni periculoase sau alte pericole. Vă rugăm să sunați la Optoma înainte de a trimite aparatul la reparație.
- Verificați cabina proiectorului pentru a găsi marcajele legate de siguranță.
- Aparatul trebuie să fie reparat doar de către personalul de întreținere corespunzător.
- Folosiți doar atașamente/accesorii specificate de producător.
- Nu priviți direct în lentila proiectorului în timpul utilizării. Lumina intensă vă poate afecta ochii.
- Atunci când înlocuiți lampa, lăsați aparatul să se răcească. Urmați instrucțiunile descrise la paginile 45-46.
- Proiectorul detectează singur durata de exploatare a lămpii. Înlocuiți obligatoriu lampa atunci când se afișează un mesaj de atenționare.
- Resetați funcția „Reset lampa” din meniul „SETARI | Setari lampa” afișat pe ecran după înlocuirea modului lămpii.
- La oprirea proiectorului, asigurați-vă că ciclul de răcire a fost finalizat înainte de deconectarea energiei. Permiteți proiectorului să se răcească 90 secunde.
- Atunci când lampa se apropie de finalul perioadei de folosință, mesajul „Durata de viața a lămpii e depășită.” va fi afișat pe ecran. Vă rugăm să contactați distribuitorul local sau centrul de service pentru a schimba lampa cât mai curând posibil.
- Să opriți și să scoateți ștecherul din priza de curent înainte de a curăța produsul.
- Să folosiți o cârpă moale, uscată, cu detergent slab pentru a curăța carcasa afișajului; Nu utilizați produse de curățare abrazive, ceară sau solvenți pentru a curăța unitatea.
- Să deconectați ștecherul de la priza de curent, dacă produsul nu este folosit pentru o perioadă lungă de timp.

Notă: Când lampa ajunge la sfârșitul duratei de viață, proiectorul nu va porni din nou până când modulul lămpii nu este înlocuit. Pentru a înlocui lampa, urmați procedurile enumerate în secțiunea „Înlocuirea lămpii”, de la paginile 45-46.

- Nu instalați proiectorul în locuri în care acesta poate fi expus vibrațiilor sau șocului.
- Nu atingeți lentila cu mâna.
- Scoateți bateria/bateriile din telecomandă înainte de depozitare. Dacă bateria/bateriile rămân în telecomandă pentru perioade îndelungate, acestea pot produce scurgeri.
- Nu utilizați și nu depozitați proiectorul în locuri în care poate fi prezent fum emis de ulei sau țigări, deoarece acesta poate afecta calitatea performanțelor proiectorului.
- Respectați orientarea corectă la instalarea proiectorului, deoarece instalarea nestandard poate afecta performanțele proiectorului.
- Utilizați un prelungitor multiplu și/sau un dispozitiv de protecție la supratensiune. Deoarece penele de curent sau căderile de tensiune pot DETERIORA sever dispozitivele.

Drepturi de autor

Această publicație, inclusiv toate fotografiile, ilustrațiile și software-ul, este protejată în temeiul legilor internaționale privind protecția drepturilor de autor, cu toate drepturile rezervate. Nici acest manual, nici materialele conținute în acesta nu pot fi reproduse fără consimțământul scris al autorului.

© Drept de autor 2017

Declinarea răspunderii

Informațiile din acest document pot fi modificate fără înștiințare prealabilă. Producătorul nu face nicio declarație și nu oferă nicio garanție cu privire la conținutul acestui document și nu își asumă garanțiile implicite de vandabilitate sau de adecvare pentru un anumit scop. Producătorul își rezervă dreptul de a revizui acest document și de a face modificări periodice ale conținutului, fără obligația de a notifica vreo persoană privind o astfel de revizie sau de modificări.

Recunoașterea mărcilor comerciale

Kensington este o marcă comercială înregistrată în SUA a ACCO Brand Corporation, cu înregistrări emise și cu cereri depuse în alte țări ale lumii.

HDMI, sigla HDMI și High-Definition Multimedia Interface sunt mărci comerciale sau mărci comerciale înregistrate ale HDMI Licensing LLC în Statele Unite și în alte țări.

DLP®, DLP Link și sigla DLP sunt mărci comerciale înregistrate ale Texas Instruments, iar BrilliantColor™ este o marcă comercială a Texas Instruments.

Toate celelalte denumiri de produse utilizate în acest manual sunt proprietatea deținătorilor respectivi și sunt recunoscute ca atare.

MHL, Mobile High-Definition Link și sigla MHL sunt mărci comerciale sau mărci comerciale înregistrate ale MHL Licensing, LLC.

FCC

Acest aparat a fost testat și s-a constatat că respectă limitele pentru un dispozitiv digital de clasa B, în conformitate cu Partea 15 a regulilor FCC. Aceste limite sunt concepute pentru a oferi o protecție rezonabilă împotriva interferențelor dăunătoare în cazul unei instalări rezidențiale. Acest aparat generează, utilizează și poate radia energie de frecvență și dacă nu este instalat și utilizat conform instrucțiunilor, poate cauza interferențe dăunătoare comunicațiilor radio.

Cu toate acestea, nu există nicio garanție că nu vor apărea interferențe la o anumită instalare. Dacă acest aparat cauzează interferențe dăunătoare pentru recepția radio sau de televiziune, care pot fi determinate prin pornirea sau oprirea aparatului, utilizatorul este încurajat să încerce să corecteze interferența prin una sau mai multe dintre următoarele măsuri:

- Reorientarea sau re poziționarea antenei de recepție.
- Creșterea distanței dintre aparat și receptor.
- Conectați aparatul la o priză pe un circuit diferit de cel la care este conectat receptorul.
- Consultați distribuitorul sau un tehnician radio/TV cu experiență pentru ajutor.

Notă: Cabluri ecranate

Toate conexiunile cu alte dispozitive de calcul trebuie să fie efectuate utilizând cabluri ecranate pentru a menține conformitatea cu reglementările FCC.

Atenție

Schimbările sau modificările care nu sunt aprobate expres de către producător ar putea anula autoritatea utilizatorului, care se acordă de către Comisia Federală de Comunicații, pentru a opera acest proiector.

Condiții de funcționare

Acest aparat respectă Partea 15 a Regulilor FCC. Funcționarea este supusă următoarelor două condiții:

1. Acest aparat nu poate provoca interferențe dăunătoare și
2. Acest aparat trebuie să accepte orice interferență primită, inclusiv interferențe care pot provoca funcționare defectuoasă.

Notă: Utilizatori din Canada

Acest aparat digital de clasa B respectă normele canadiene ICES-003.

Remarque à l'intention des utilisateurs canadiens

Cet appareil numérique de la classe B est conforme à la norme NMB-003 du Canada.

Declarație de conformitate pentru țările din UE

- Directiva CEM 2014/30/CE (inclusiv modificările)
- Directiva privind tensiunea joasă 2014/35/CE
- Directiva R & TTE 1999/5/CE (dacă produsul are funcția FR)

WEEE



Instrucțiuni de eliminare

Nu aruncați acest aparat electronic în coșul de gunoi când renunțați la el. Pentru a reduce poluarea și a asigura protecția maximă a mediului la nivel global, vă rugăm să-l reciclați.

INTRODUCERE

Prezentare generală a pachetului

Dezambalați cu atenție și verificați dacă aveți toate articolele prezentate mai jos drept accesorii standard. Este posibil ca unele dintre articolele menționate drept accesorii opționale să nu fie disponibile în funcție de model, de specificații și de regiunea de achiziție. Verificați locul de achiziție. Este posibil ca anumite accesorii să difere în funcție de regiune.

Certificatul de garanție este oferit doar în anumite regiuni specifice. Consultați distribuitorul pentru informații detaliate.

Accesorii standard

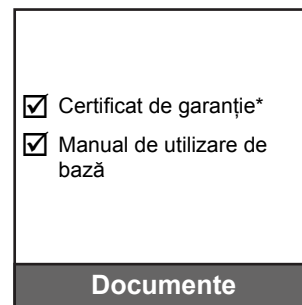
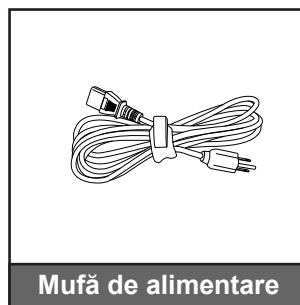
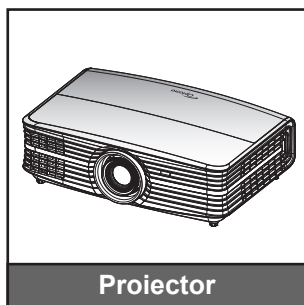

Notă:

- Telecomanda este livrată cu baterii.
- * Pentru informații referitoare la garanția europeană, vizitați adresa www.optoma.com.

Accesorii opționale

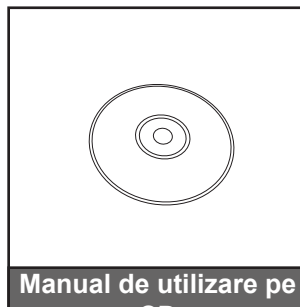
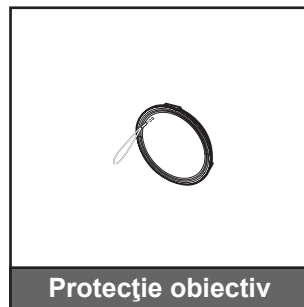
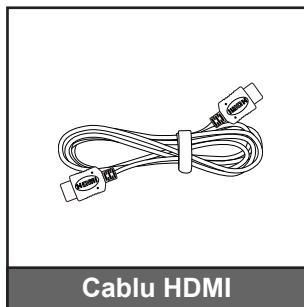

Notă: Accesoriile opționale diferă în funcție de model, specificații și regiune.

INTRODUCERE

Prezentare generală a produsului

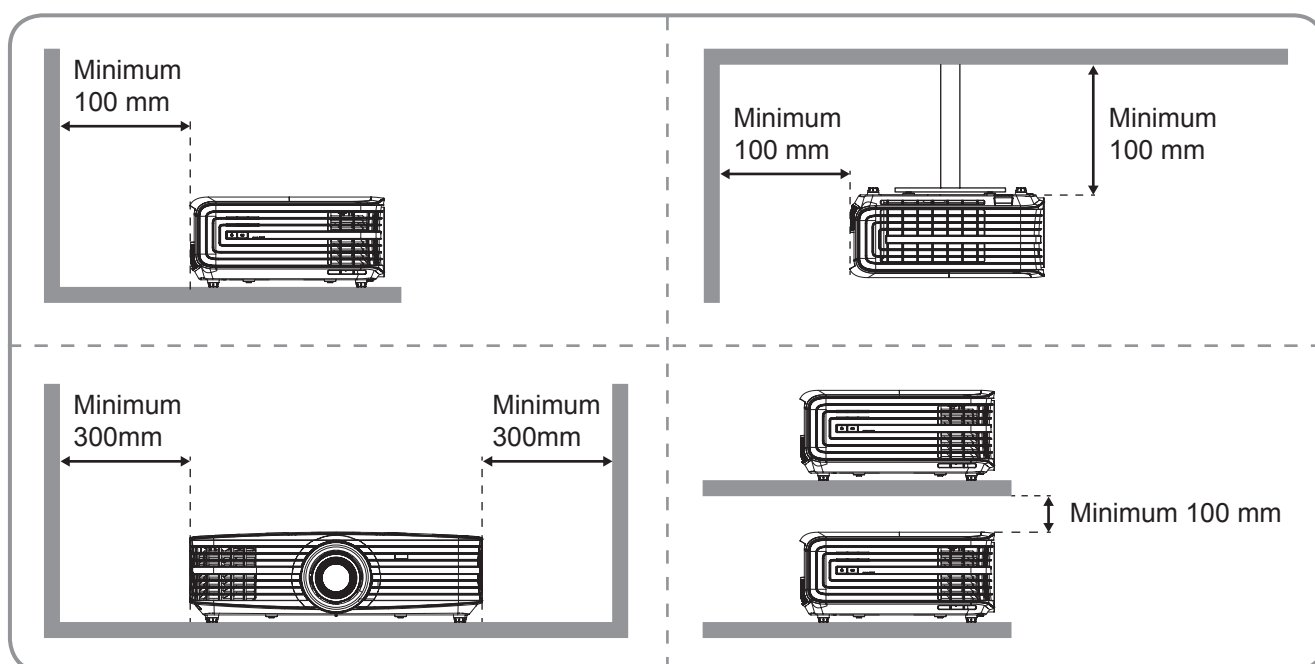
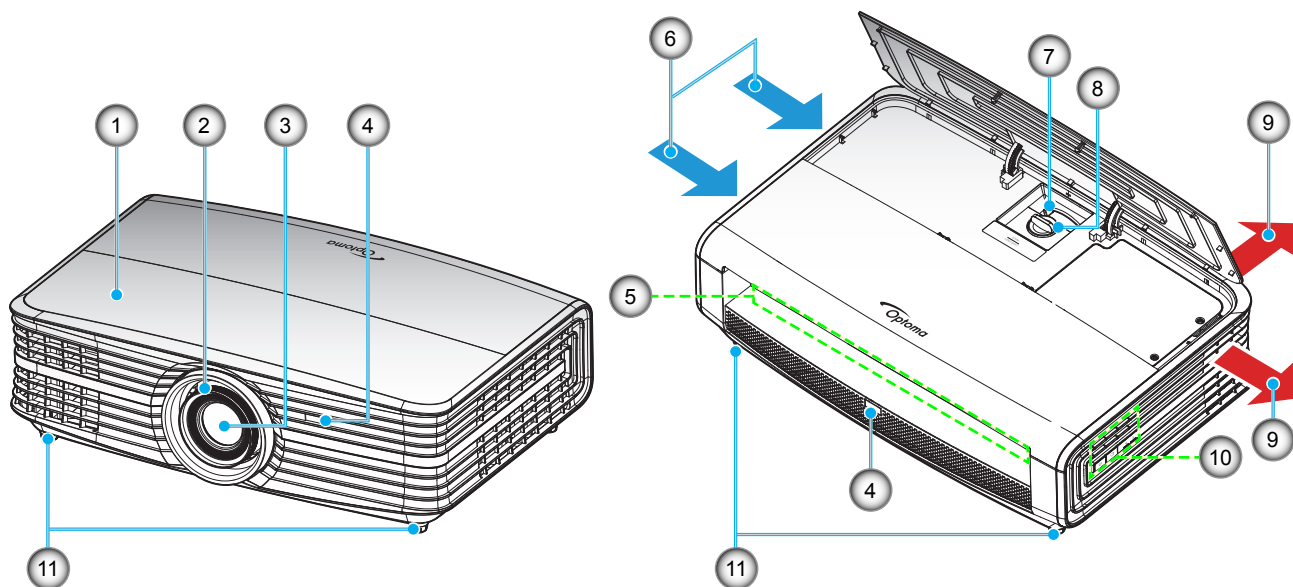

Notă:

- Nu blocați orificiile de admisie și evacuare ale proiecteurului.
- Când utilizați proiectorul într-un spațiu închis, asigurați un spațiu de cel puțin 30 cm. în jurul orificiilor de admisie și evacuare.

Nr.	Element	Nr.	Element
1.	Capac superior	7.	Pârghie pentru zoom
2.	Inelul de focalizare	8.	Disc deplasare lentilă
3.	Obiectiv	9.	Ventilare (ieșire)
4.	Receptor IR	10.	Tastatură
5.	Intrare/leșire	11.	Inel de ajustare a înclinării
6.	Ventilare (intrare)		

INTRODUCERE

Conexiuni

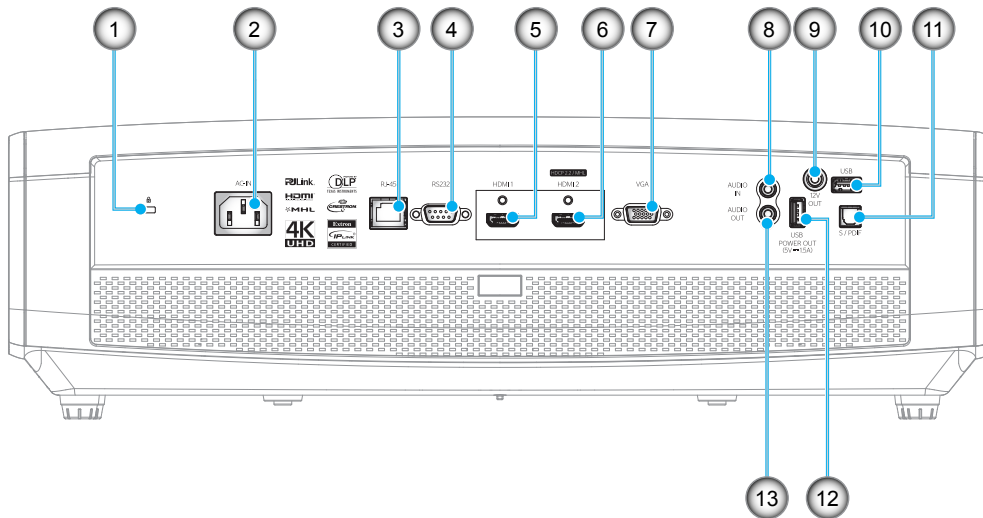

Nr.	Element	Nr.	Element
1.	Port de blocare Kensington™	8.	Conector intrare audio
2.	Priză	9.	Conector ieșire 12 V
3.	Conector RJ-45	10.	Conector USB tip A/de service
4.	Conector RS232	11.	Conector S/PDIF
5.	Conector HDMI 1	12.	Ieșire USB pentru alimentare (5 V=1,5 A)
6.	Conector HDMI 2 (HDCP2.2)/MHL (*)	13.	Conector Ieșire Audio
7.	Conector VGA		

Notă:

- Portul USB tip A este destinat conectării mouse-urilor și efectuării operațiunilor de service.
- Pentru funcția de control cu mouse la distanță este necesară o telecomandă specială.
- (*) Numai conectorul HDMI 2 (HDCP2.2) acceptă rezoluția 4K (Ultra HD) la rata de reîmprospătare de 60 Hz.

INTRODUCERE

Tastatură

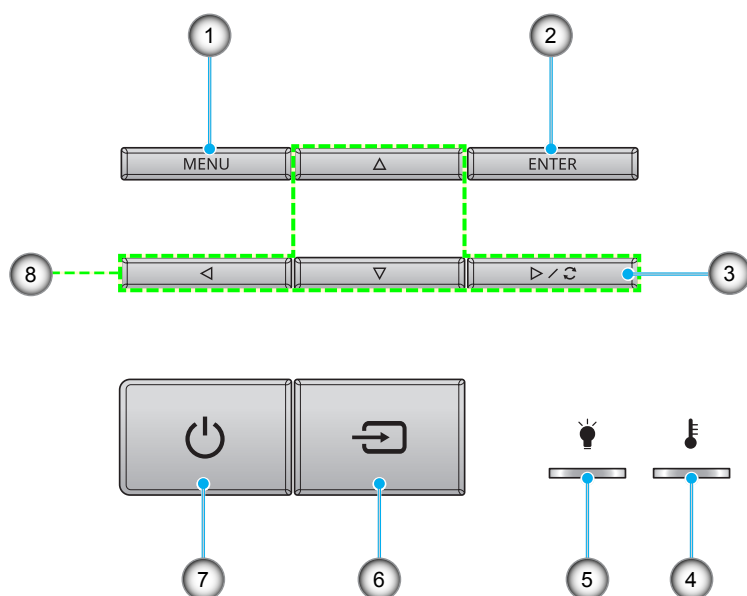

Nr.	Element	Nr.	Element
1.	Meniu	5.	LED Lampă
2.	Introd.	6.	Sursa
3.	Re-Sync	7.	LED pentru alimentare și pentru starea Pornit/Standby
4.	LED Temperatură	8.	Patru taste direcționale de selectare

INTRODUCERE

Telecomandă

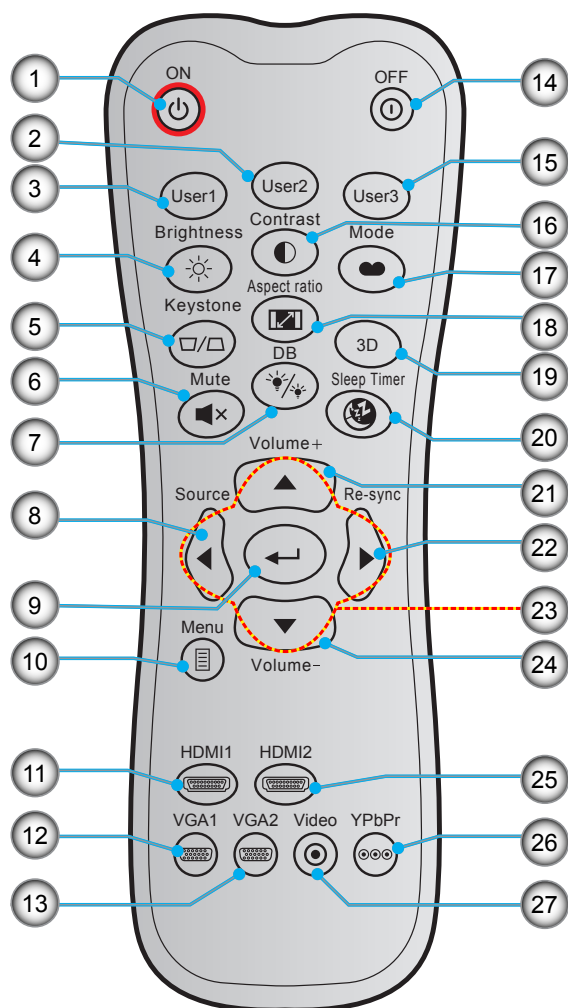

Nr.	Element	Nr.	Element
1.	Pornire	15.	Utilizator 3
2.	Utilizator 2	16.	Contrast
3.	Utilizator 1	17.	Mod de afisare
4.	Luminozitate	18.	Aspect Ratio
5.	Trapezoid (neacceptată)	19.	Activare/dezactivare meniu 3D (neacceptată)
6.	Mut	20.	Cronometru oprire
7.	DB (Dynamic Black)	21.	Volum +
8.	Sursa	22.	Re-Sync
9.	Introd.	23.	Patru taste direcționale de selectare
10.	Meniu	24.	Volum -
11.	HDMI1	25.	HDMI2
12.	VGA1	26.	YPbPr (nu este acceptat)
13.	VGA2 (nu este acceptat)	27.	Video (nu este acceptat)
14.	Power Off		

Notă: Este posibil ca unele taste să nu aibă nicio funcție, în cazul modelelor care nu acceptă funcțiile respective.

CONFIGURAREA ȘI INSTALAREA

Instalarea proiecteurului

Proiectorul dvs. este proiectat pentru a fi instalat într-una din cele patru poziții posibile.

Disponerea camerei sau preferințele personale vor dicta alegerea locației de instalare. Luați în considerare dimensiunea și poziția ecranului, locația unei prize adecvate, precum și locația și distanța dintre proiector și restul echipamentului.

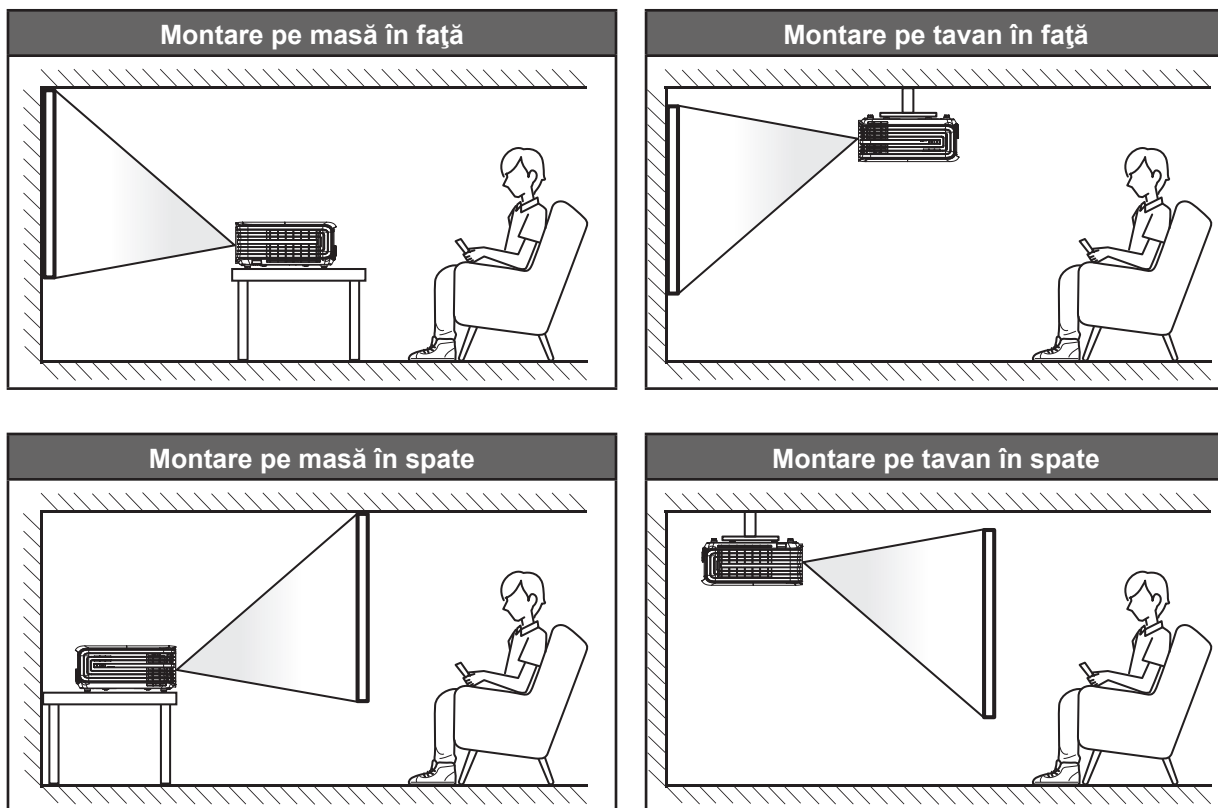

Proiectorul trebuie așezat pe o suprafață plană și la 90 de grade/perpendicular față de ecran.

- Pentru a determina locația proiecteurului pentru o dimensiune dată a ecranului, consultați tabelul distanțelor de la paginile 50-51.
- Pentru a determina dimensiunea ecranului pentru o distanță dată, consultați tabelul distanțelor de la paginile 50-51.

Notă: Cu cât proiectorul este amplasat mai departe de ecran, cu atât crește dimensiunea imaginii proiectate și, de asemenea, crește decalajul vertical în mod proporțional.

IMPORTANT!

Nu utilizați proiectorul în nicio altă orientare în afară de montarea pe masă sau pe tavan. Proiectorul trebuie așezat în poziție orizontală și nu înclinat în față/spate sau la stânga/dreapta. Orice alt tip de orientare va anula garanția și poate scurta durata de funcționare a lămpii proiecteurului sau chiar a proiecteurului. Pentru sfaturi privind instalarea nestandard, contactați Optoma.

CONFIGURAREA ȘI INSTALAREA

Conectarea surselor la proiector

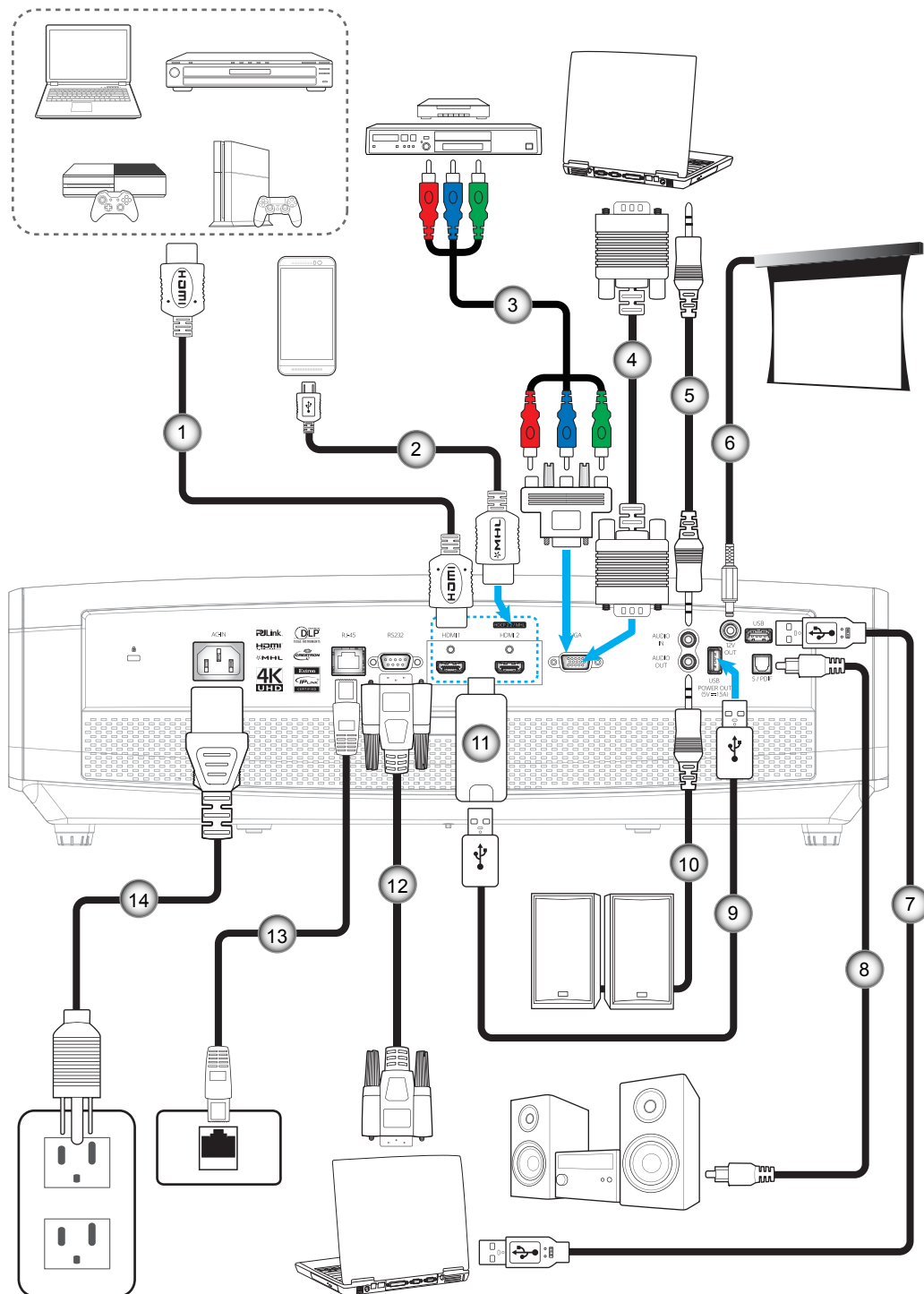

Nr.	Element	Nr.	Element
1.	Cablu HDMI	8.	Cablu ieșire S/PDIF
2.	Cablu HDMI/MHL	9.	Cablu de alimentare prin USB
3.	Cablu pe componente RCA	10.	Cablu ieșire audio
4.	Cablu de intrare VGA	11.	Cheie hardware HDMI
5.	Cablu de intrare audio	12.	Cablu RS232
6.	Jack 12 V CC	13.	Cablu RJ-45
7.	Cablu USB	14.	Cablu de alimentare

CONFIGURAREA ȘI INSTALAREA

Ajustarea imaginii proiectate

Înălțime imagine

Proiectorul este echipat cu picioare ascensoare pentru ajustarea înălțimii imaginii.

1. Găsiți piciorul ajustabil pe care doriți să-l modificați pe partea inferioară a proiecteurului.
2. Rotiți piciorul reglabil în sensul acelor de ceasornic sau în sens contrar pentru a ridica ori a coborî proiectorul.

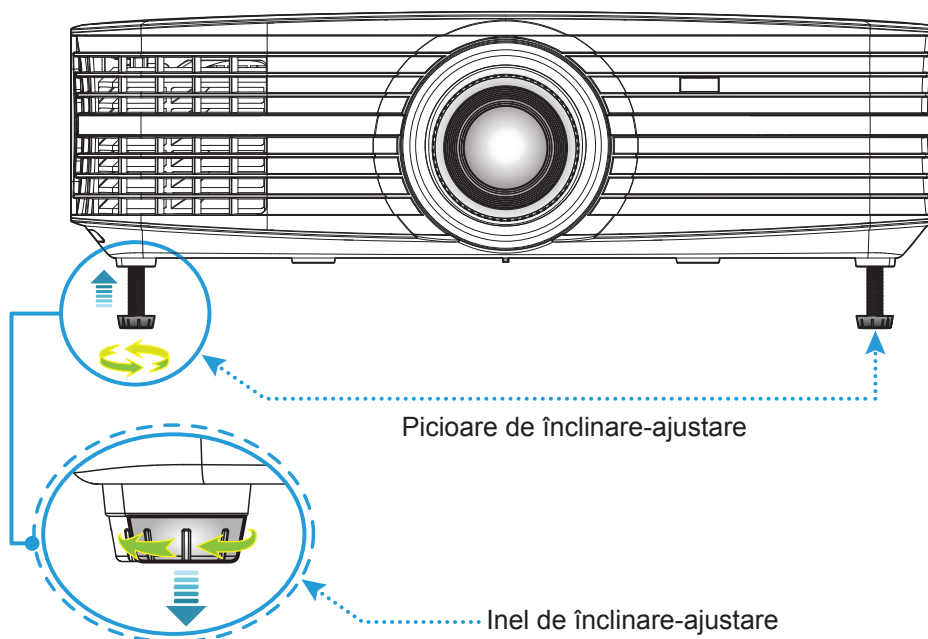

Zoom, deplasare lentilă și focalizare

- Pentru a ajusta dimensiunea și poziția imaginii, procedați astfel:
 - a. Apăsați ferm pe partea din mijloc a capacului superior pentru a debloca mecanismul de blocare. Apoi deschideți capacul superior.

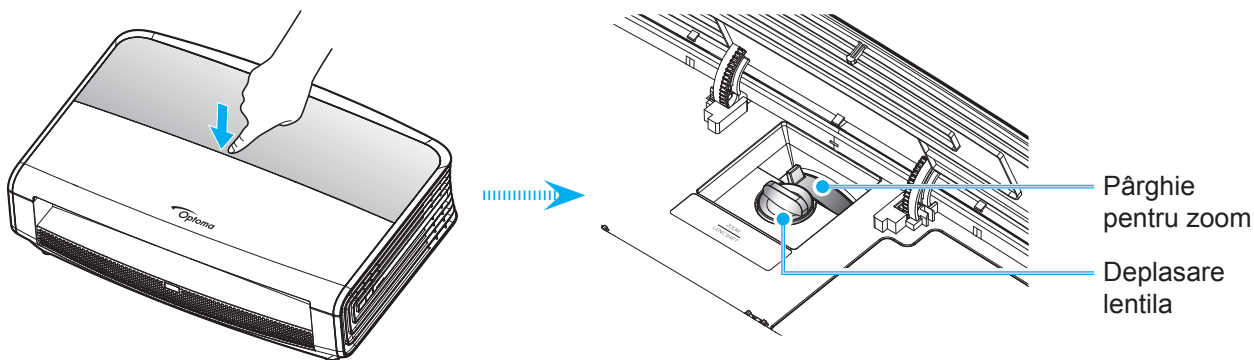

- b. Pentru a ajusta dimensiunea imaginii, rotiți maneta de zoom în sensul acelor de ceasornic sau în sens contrar pentru a crește ori a reduce dimensiunea imaginii proiectate.
- c. Pentru a ajusta poziția imaginii, rotiți discul pentru deplasarea lentilei în sens orar sau antiorar pentru a ajusta poziția pe verticală a imaginii proiectate.

CONFIGURAREA ȘI INSTALAREA

- Pentru a ajusta focalizarea, rotiți inelul de focalizare în sensul acelor de ceasornic sau în sens contrar până când imaginea este clară și lizibilă.

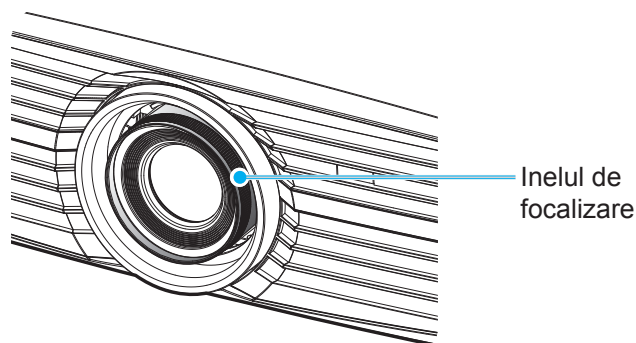

Notă: Proiectorul va focaliza la o distanță între 1,3 și 9,3m.

Instalarea telecomenzii

Instalarea/înlocuirea bateriilor

Telecomanda este livrată împreună cu două baterii de tip AAA.

1. Scoateți capacul bateriilor de pe partea din spate a telecomenzii.
2. Introduceți baterii AAA în compartimentul bateriilor, conform ilustrației.
3. Remontați capacul din spate pe telecomandă.

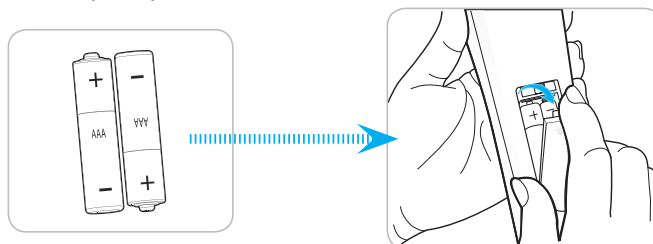

Notă: Înlocuiți doar cu baterii de același tip sau de tip echivalent.

ATENȚIE

Utilizarea necorespunzătoare a bateriilor poate avea drept rezultat scurgerea de substanțe chimice sau explozia bateriilor. Este obligatoriu să respectați instrucțiunile de mai jos.

- Nu folosiți împreună baterii de tipuri diferite. Bateriile de tipuri diferite au și caracteristici diferite.
- Nu folosiți împreună baterii vechi și noi. Folosirea împreună a bateriilor vechi și noi poate avea drept rezultat scurtarea duratei de viață a bateriilor noi sau poate cauza scurgeri de substanțe chimice din bateriile vechi.
- Scoateți bateriile imediat ce acestea sunt descărcate. Substanțele chimice care curg din baterii pot intra în contact cu pielea și pot cauza iritații. Dacă depistați orice fel de scurgere de substanțe chimice, ștergeți substanțele respective cu o cârpă.
- Bateriile livrate împreună cu acest produs pot avea o durată de viață mai mică, urmare a condițiilor de depozitare.
- Dacă nu veți utiliza telecomanda pentru o perioadă mai lungă de timp, scoateți bateriile.
- Atunci când aruncați bateriile, trebuie să faceți acest lucru în conformitate cu legile aplicabile din regiunea sau țara dvs.

CONFIGURAREA ȘI INSTALAREA

Raza efectivă de acțiune

Senzorul de telecomandă în infraroșu (IR) este localizat pe partea frontală și pe cea posterioară a proiectorului. Asigurați-vă că țineți telecomanda la un unghi de 30 grade perpendicular pe senzorul de telecomandă IR al proiectorului pentru a funcționa corect. Distanța dintre telecomandă și senzor nu trebuie să depășească 7 metri (~ 23 de picioare).

- Asigurați-vă că nu sunt obstacole între telecomandă și senzorul IR de pe proiector, care ar putea obstrucționa fasciculul în infraroșu.
- Asigurați-vă că transmițătorul IR de pe telecomandă nu este iluminat direct de razele soarelui sau de lămpi fluorescente.
- Mențineți o distanță de peste 2 metri între telecomandă și lămpi fluorescente, deoarece, în caz contrar, telecomanda poate funcționa defectuos.
- Dacă telecomanda se află în apropierea unor lămpi fluorescente cu invertor, este posibil ca aceasta să nu funcționeze uneori.
- Dacă telecomanda și proiectorul se află la o distanță foarte mică, este posibil ca telecomanda să fie ineficientă.
- Atunci când o îndreptați spre ecran, distanța efectivă de acțiune este de mai puțin de 5 metri de la telecomandă la ecran, reflectând fasciculele IR înapoi la proiector. Totuși, raza efectivă de acțiune se poate modifica în funcție de ecran.

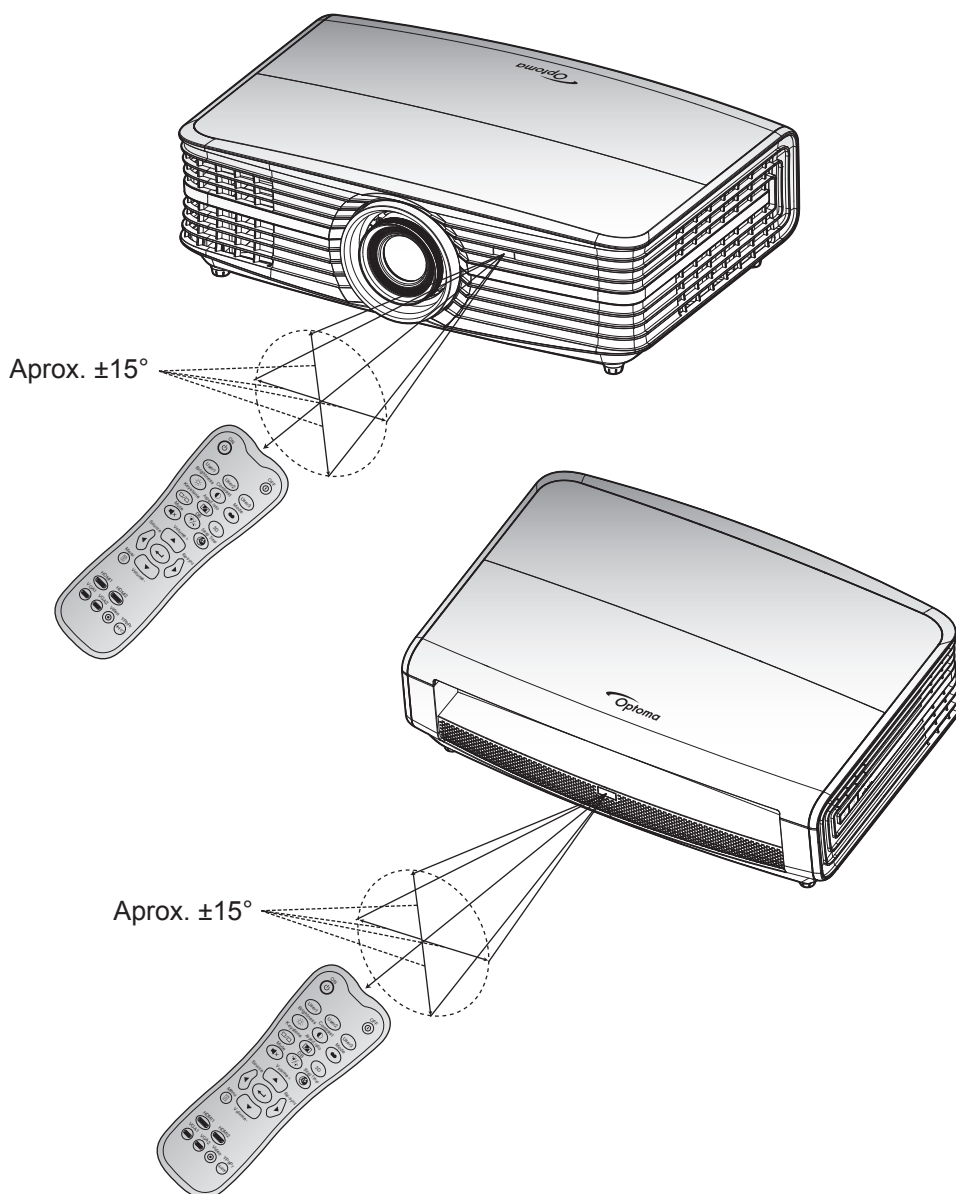

UTILIZAREA PROIECTORULUI

Pornirea/oprirea proiecteurului

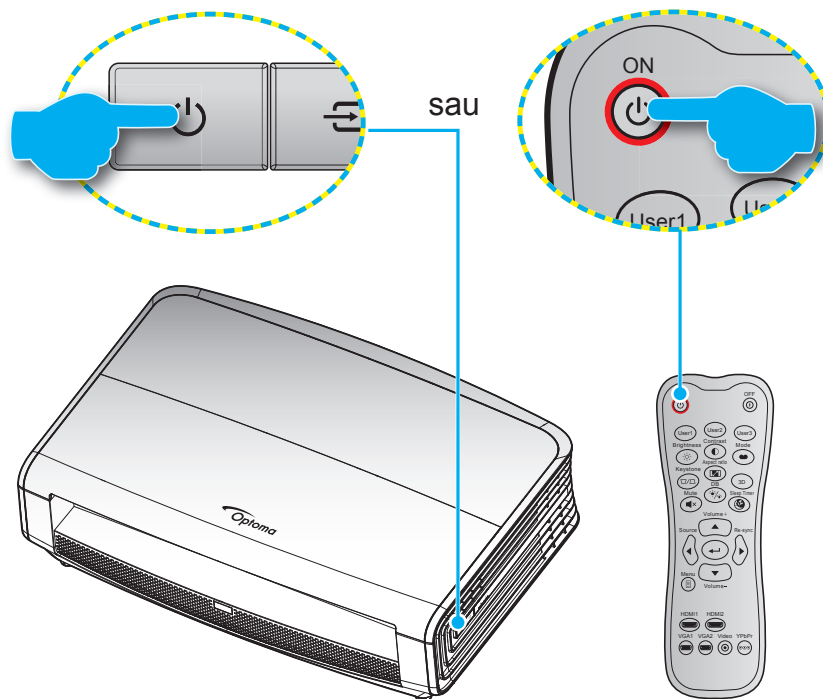

Pornire

1. Conectați în siguranță cablul de alimentare și cablul de semnal/sursă. Atunci când este conectat, LED-ul de pornire/stare de veghe va deveni roșu.
2. Porniți proiectorul apăsând pe „⏻” pe tastatura proiecteurului sau pe telecomandă.
3. Se va afișa un ecran de pornire după aproximativ 10 secunde, iar LED-ul de pornire/standby va fi albastru intermitent.

Notă: La prima pornire a proiecteurului, vi se va solicita să selectați limba preferată, orientarea proiecției și alte setări.

Inchideti

1. Opriți proiectorul apăsând pe „⏻” de pe tastatura proiecteurului sau pe „⏻” de pe telecomandă.
2. Se va afișa următorul mesaj:

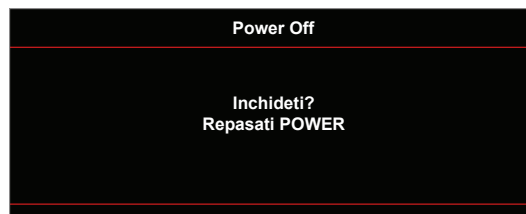

3. Apăsați din nou pe butonul „⏻” sau „⏻” pentru a confirma, în caz contrar mesajul va dispărea după 15 secunde. Atunci când apăsați pe butonul „⏻” sau „⏻” a doua oară, proiectorul se va închide.
4. Ventilatoarele de răcire continuă să funcționeze timp de aproximativ 10 secunde pentru ciclul de răcire și LED-ul de pornire/stare de veghe va ilumina intermitent verde sau albastru. Atunci când LED-ul de pornire/stare de veghe luminează roșu constant, aceasta indică faptul că proiectorul a intrat în modul stare de veghe. Dacă doriți să reporniți proiectorul, trebuie să așteptați până când se finalizează ciclul de răcire și proiectorul intră în modul standby. Atunci când proiectorul este în modul stare de veghe, nu trebuie decât să apăsați pe butonul „⏻” din nou pentru a porni proiectorul.
5. Deconectați cablul de alimentare de la priza electrică și de la proiector.

Notă: Nu se recomandă pornirea proiecteurului imediat după o procedură de oprire.

UTILIZAREA PROIECTORULUI

Selectarea unei surse de intrare

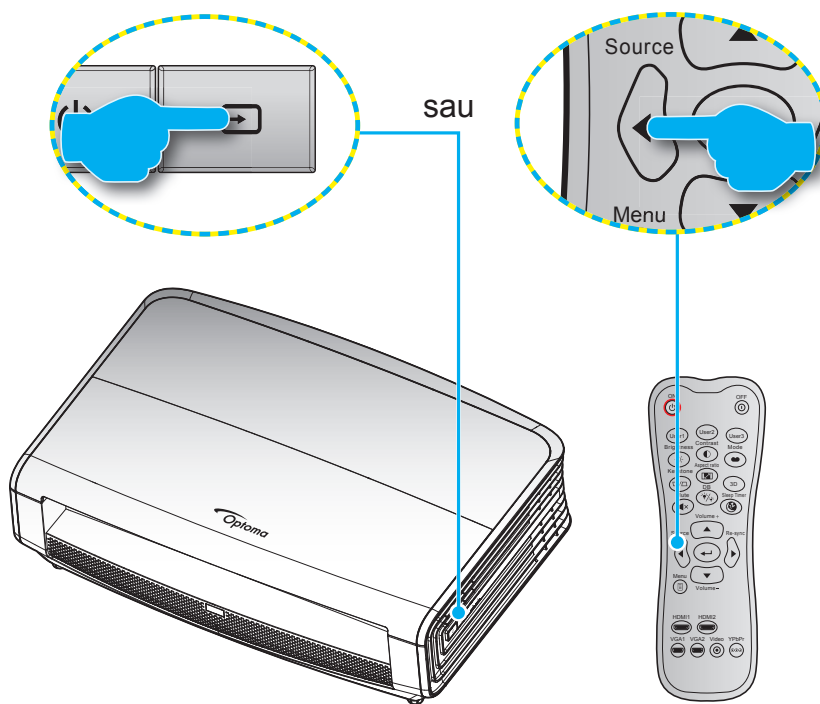

Porniți sursa conectată care doriți să se afișeze pe ecran, cum ar fi un computer, notebook, player video etc. Proiectorul va detecta automat sursa. Dacă sunt conectate mai multe surse, apăsați pe butonul de sursă de pe tastatura proiecteurului sau de pe telecomandă pentru a selecta intrarea dorită.



UTILIZAREA PROIECTORULUI

Caracteristici și navigarea în meniu

Proiectorul are meniuri multilingve de afișaj pe ecran care vă permit să faceți ajustări de imagine și să schimbați o varietate de setări. Proiectorul va detecta automat sursa.

1. Pentru a deschide meniul OSD, apăsați pe  de pe telecomandă sau de pe tastatura proiectorului.
2. Atunci când este afișat OSD-ul, utilizați tastele ▲ ▼ pentru a selecta orice element din meniul principal. În timpul efectuării unei selecții pe o anumită pagină, apăsați pe tasta ← sau ► pentru a intra în submeniu.
3. Utilizați tastele ◀ ▶ pentru a selecta elementul dorit din submeniu, apoi apăsați pe tasta ↵ sau ► pentru a vizualiza setări suplimentare. Ajustați setările cu ajutorul tastelor ◀ ▶.
4. Selectare elementul următor ce urmează să fie ajustat în sub meniu și ajustați după cum este descris mai sus.
5. Apăsați pe ↵ sau pe ► pentru a confirma, iar ecranul va reveni la meniul principal.
6. Pentru a ieși, apăsați din nou pe ◀ sau pe . Meniul OSD se va închide și proiectorul va salva automat setările noi.

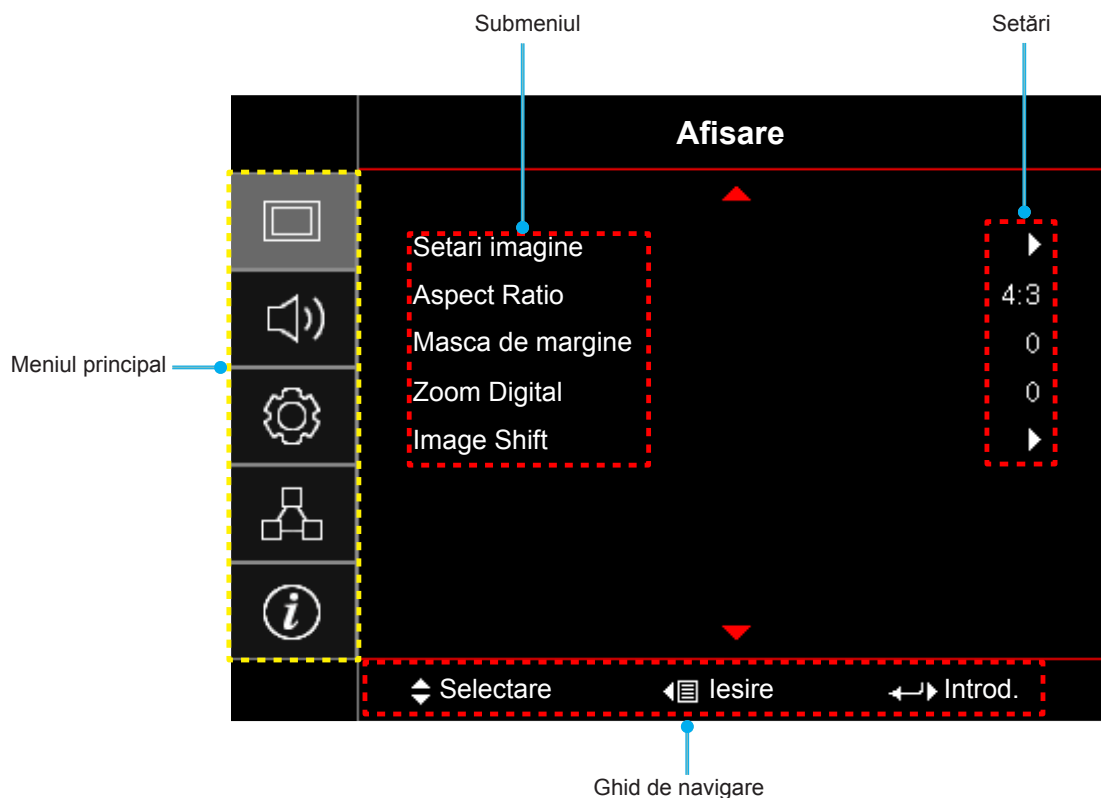

UTILIZAREA PROIECTORULUI



Arborele meniului OSD

Meniul principal	Submeniul	Submeniul 2	Submeniul 3	Submeniul 4	Valori	
Afisare	Setari imagine	Mod de afisare			Cinema	
					HDR	
					Culori vii	
					Joc	
					Referinta	
					LUMINOS	
					Utilizator	
					Mod ISF Zi	
					Mod ISF Noapte	
			Culoarea peretelui			Oprit [Predefinit]
						Tabla neagra
						Galben deschis
						Verde deschis
						Albastru deschis
						Roz
			Interval dinamic	HDR		Oprit
						SDR->HDR
						Auto [Predefinit]
				Efect HDR		LUMINOS
						Standard [Predefinit]
						Film
					Detalii	
			Luminozitate			-50 ~ 50
			Contrast			-50 ~ 50
			Claritate			1 ~ 15
			Culoare			-50 ~ 50
			Nuante			-50 ~ 50
			Gamma		Film	
					Video	
					Grafic	
					Standard(2.2)	
					1.8	
		2.0				
		2.4				
	Setari culoare	BrilliantColor™		1 ~ 10		



UTILIZAREA PROIECTORULUI

Meniul principal	Submeniul	Submeniul 2	Submeniul 3	Submeniul 4	Valori	
Afisare	Setari imagine	Setari culoare	Temperatura de culoare		D55	
					D65	
					D75	
					D83	
					D93	
					Nativa	
			Gama de culori		Nativa	
					HDTV	
					Prezentare	
					Cinema	
					Joc	
			CMS	Culoare		R [Predefinit]
						G
						B
						C
						Y
						M
						W
				Deplasare oriz.	-50 ~ 50 [predefinit: 0]	
				Deplasare vert.	-50 ~ 50 [predefinit: 0]	
				Luminozitate	-50 ~ 50 [predefinit: 0]	
				Reset	Anulare [Predefinit] Da	
			lesire			
			RGB Bias/Castig	Castig Rosu	-50 ~ 50	
				Castig Verde	-50 ~ 50	
				Castig Albastru	-50 ~ 50	
				Bias Rosu	-50 ~ 50	
				Bias Verde	-50 ~ 50	
				Bias Albastru	-50 ~ 50	
				Reset	Anulare [Predefinit] Da	
				lesire		
			Spatiu de culoare [Fără intrare HDMI]		Auto [Predefinit]	
					RGB	
					YUV	
			Spatiu de culoare [Intrare HDMI]		Auto [Predefinit]	
					RGB (0-255)	
					RGB (16-235)	
					YUV	

UTILIZAREA PROIECTORULUI

Meniul principal	Submeniul	Submeniul 2	Submeniul 3	Submeniul 4	Valori	
Afisare	Setari imagine	Semnal [Intrare RGB/ Component]	Automatic		Oprit	
					Pornit [Predefinit]	
			Frecventa		-50 ~ 50 (depinde de semnal) [predefinit: 0]	
			Faza		0~31 (depinde de semnal) [predefinit: 0]	
			Pozitie orizontala		-50 ~ 50 (depinde de semnal) [predefinit: 0]	
			Pozitie verticala		-50 ~ 50 (depinde de semnal) [predefinit: 0]	
		lesire				
					Oprit	
		UltraDetail			1	
					2	
					3	
		DynamicBlack			Oprit	
					Pornit [Predefinit, Mod lampă = Dinamic (30%~100%)]	
		Mod stralucire			LUMINOS	
					Economic	
		PureEngine [disponibil doar pentru anumite modele]	PureContrast			Oprit
						Pornit
						Oprit
			PureColor			1
						2
						3
						4
						5
			PureMotion			Oprit
						1
						2
			Demonstrație PureMotion			3
						Oprit [Predefinit]
						Impartire oriz.
						Impartire vert.
	Reset					
	Aspect Ratio				4:3	
					16:9	
					LBX [exceptând modelele SVGA XGA]	
					Superwide [Video]	
					Nativa	
					Auto	
	Masca de marginie				0 ~ 10 [predefinit: 0]	
	Zoom Digital				-5 ~ 25 [predefinit: 0]	
	Image Shift	H 				-100 ~ 100 [predefinit: 0]
V 					-100 ~ 100 [predefinit: 0]	





UTILIZAREA PROIECTORULUI

Meniul principal	Submeniul	Submeniul 2	Submeniul 3	Submeniul 4	Valori		
Audio	Difuzor Intern				Auto [Predefinit]		
					Oprit		
					Pornit		
	Mut				Oprit [Predefinit]		
					Pornit		
	Volum				0 ~ 10 [predefinit: 5]		
SETARI	Proiectie				Front  [Predefinit]		
					Proiectie din spate 		
					Tavan-sus 		
					Spate-sus 		
	Setari lampa	Memento lampa				Oprit	
						Pornit [Predefinit]	
		Reset lampa				Anulare [Predefinit]	
						Da	
	Setari filtru	Filter Usage Hours				(Doar în citire)	
		Filtru optional instalat				Da	
						Nu	
		Filter Reminder					Oprit
							300hr
							500hr [Predefinit]
							800hr
						1000hr	
	Filter Reset				Anulare [Predefinit]		
						Da	
	Setari pornire	Pornire directa				Oprit [Predefinit]	
						Pornit	
		Inchidere automata (min)				0 ~ 180 (incrementuri de 5 min.) [predefinit: 0]	
		Cronometru oprire (min)					0 ~ 990 (incrementuri de 30 min.) [predefinit: 0]
			Functionare continua				Nu [Predefinit]
						Da	
	Mod operare-Stby					Activ	
						Economic [Predefinit]	
	Securitate	Securitate				Oprit	
					Pornit		
Cronometru securitate		Luna					
		Zi					
		Ora					
Schimbare parola							

UTILIZAREA PROIECTORULUI

Meniul principal	Submeniul	Submeniul 2	Submeniul 3	Submeniul 4	Valori	
SETARI	Mira de test				Castig Verde	
					Magenta Grid	
					Castig Alb	
					Alb	
					Oprit	
	Utilizator1	Functie IR				Pornit
						Front
						Proiectie din spate
						Oprit
					Mira de test	
					LAN	
					CMS	
					Temperatura de culoare	
					Gamma	
					Auto-sursa	
					Proiectie	
					Setari lampa	
					Zoom	
					MHL	
					Interval dinamic [Predefinit]	
				DynamicBlack		
				PureEngine		
	Setari Telecomanda [în funcție de telecomandă]	Utilizator2				Mira de test
						LAN
						CMS
						Temperatura de culoare
						Gamma
						Auto-sursa
						Proiectie
						Setari lampa
						Zoom
						MHL [Predefinit]
						Interval dinamic
						DynamicBlack
				PureEngine		
	Utilizator3					Mira de test
					LAN	
					CMS	
					Temperatura de culoare	
					Gamma	
					Auto-sursa	
					Proiectie	
					Setari lampa	
					Zoom	

UTILIZAREA PROIECTORULUI

Meniul principal	Submeniul	Submeniul 2	Submeniul 3	Submeniul 4	Valori		
SETARI	Setari Telecomanda [în funcție de telecomandă]	Utilizator 3			MHL		
					Interval dinamic		
					DynamicBlack [Predefinit]		
					PureEngine		
	ID Proiector				00 ~ 99		
	12V Trigger	12V Trigger				Pornit	
						Oprit	
	Optiuni	Limba				English [Predefinit]	
						Deutsch	
						Français	
						Italiano	
						Español	
						Português	
						繁體中文	
						简体中文	
						日本語	
						한국어	
					Русский		
		Setari Meniu	Pozitia meniului				Stânga sus 
							Dreapta sus 
							Centru  [Predefinit]
							Stânga jos 
							Dreapta jos 
						Oprit	
	Auto-sursa	Programare meniu				5 sec	
						10 sec [Predefinit]	
	Sursa intrare	Auto-sursa				Oprit [Predefinit]	
						Pornit	
						HDMI1	
	Inalta altitudine	Sursa intrare				HDMI2/MHL	
						VGA	
						Oprit [Predefinit]	
Display Mode Lock	Inalta altitudine				Pornit		
					Oprit [Predefinit]		
Blocare tastatura	Display Mode Lock				Pornit		
					Oprit [Predefinit]		
Ascunde informatia	Blocare tastatura				Pornit		
					Oprit [Predefinit]		
Logo	Ascunde informatia				Pornit		
					Predefinit [Predefinit]		
	Logo				Neutru		

UTILIZAREA PROIECTORULUI

Meniul principal	Submeniul	Submeniul 2	Submeniul 3	Submeniul 4	Valori
SETARI	Optiuni	Culoare fundal			Fara [Predefinit]
					Albastru
					Rosu
					Verde
					Gri
		Setare HDMI 2			EDID 1 [Predefinit]
					EDID 2
					1 ~ 7 [predefinit: 4]
	Reset	Egalizator HDMI 1			1 ~ 7 [predefinit: 4]
					1 ~ 7 [predefinit: 4]
Resetati display ecran				Anulare [Predefinit]	
				Da	
Resetati de la inceput			Anulare [Predefinit]		
			Da		
Retea	LAN	Status retea			(Doar în citire)
		MAC Adresa			(Doar în citire)
		DHCP			Oprit [Predefinit]
					Pornit
		Adresa IP			192.168.0.100 [Predefinit]
		Subnet Mask			255.255.255.0 [Predefinit]
		Gateway			192.168.0.254 [Predefinit]
		DNS			192.168.0.51 [Predefinit]
	Reset				
	Control	Crestron			Oprit
					Pornit [Predefinit] Notă: Port 41794.
		Extron			Oprit
					Pornit [Predefinit] Notă: Port 2023.
		PJ Link			Oprit
					Pornit [Predefinit] Notă: Port 4352.
		AMX Device Discovery			Oprit
					Pornit [Predefinit] Notă: Port 9131.
		Telnet			Oprit
				Pornit [Predefinit] Notă: Port 23.	
HTTP			Oprit		
			Pornit [Predefinit] Notă: Port 80.		

UTILIZAREA PROIECTORULUI

Meniul principal	Submeniul	Submeniul 2	Submeniul 3	Submeniul 4	Valori	
Informatii	Reglementare					
	Numar Serial					
	Sursa					
	Rezolutie				00x00	
	Refresh				0,00Hz	
	Mod de afisare					
	Mod operare-Stby					
	Ore lampa	LUMINOS				0 hr
		Economic				0 hr
		Dynamic				0 hr
		Total				
	Status retea					
	Adresa IP					
	ID Proiector				00 ~ 99	
	Filter Usage Hours					
	Mod stralucire					
	Versiune FW	Sistem				
LAN						
MCU						

UTILIZAREA PROIECTORULUI

Meniu Afișare

Meniul Setări imagini ecran

Mod de afisare

Există mai multe presetări din fabrică optimizate pentru diferite tipuri de imagini.

- **Cinema:** Asigură cele mai bune culori pentru vizionarea filmelor
- **HDR:** Afișează conținut HDR (High Dynamic Range - Interval dinamic ridicat) la înălțimea așteptărilor regizorului
- **Culori vii:** În acest mod, luminozitatea și saturația culorilor sunt bine echilibrate. Alegeți acest mod pentru a juca jocuri.
- **Joc:** Selectare acest mod pentru a crește strălucirea și timpul de răspuns pentru a vă bucura de jocuri video.
- **Referinta:** Acest mod este destinat să reproducă imaginea cât mai aproape posibil de viziunea regizorului filmului. Setările pentru culoare, temperatură culoare, luminozitate, contrast și gamma sunt configurate la nivelurile de referință standard. Selectați acest mod pentru a viziona un clip video.
- **LUMINOS:** Luminozitate maximă de la intrare PC.
- **Utilizator:** Memorați setările de utilizator.
- **Mod ISF Zi:** Optimizați imaginea cu Mod ISF Zi pentru calibrare perfectă și calitate ridicată a imaginii.
- **Mod ISF Noapte:** Optimizați imaginea cu Mod ISF Noapte pentru calibrare perfectă și calitate ridicată a imaginii.

Notă: Pentru accesarea și calibrarea modurilor de vizualizare ISF pentru zi și pentru noapte, contactați reprezentantul local.

Culoarea peretelui

Utilizați această funcție pentru a obține o imagine optimizată de ecran în funcție de culoarea peretelui. Selectați între Oprit, Tabla neagra, Galben deschis, Verde deschis, Albastru deschis, Roz și Gri.

Interval dinamic

Configurați setarea pentru intervalul dinamic înalt (HDR) și pentru efectul acesteia atunci când afișați semnal video de la playere Blu-ray și dispozitive de redare în flux la rezoluție 4K.

► HDR

- **Oprit:** Dezactivați procesarea HDR.
- **SDR->HDR:** Adăugați efectul de procesare HDR la semnalul SDR. Puteți să ajustați nivelul de procesare HDR din meniul Efect HDR.
- **Auto:** Detectați automat semnalul HDR.

► Efect HDR

- **LUMINOS:** Alegeți acest mod pentru a obține culori mai saturate.
- **Standard:** Alegeți acest mod pentru imagini cu aspect mai natural.
- **Film:** Alegeți acest mod pentru a obține detalii îmbunătățite.
- **Detalii:** Alegeți acest mod pentru a obține mai multe detalii în scenele întunecate.

Luminozitate

Ajustați luminozitatea imaginii.

Contrast

Contrastul controlează gradul de diferență dintre părțile cele mai luminoase și mai întunecate ale imaginii.

Claritate

Ajustați claritatea imaginii.

UTILIZAREA PROIECTORULUI

Culoare

Ajustați o imagine video de la negru și alb la culoare complet saturată.

Nuante

Ajustați echilibrul de culoare de roșu și verde.

Gamma

Configurarea tipului curbei gama. După ce configurarea inițială și reglajul fin este terminat, utilizați pașii Ajustării gamma pentru a optimiza imaginea transmisă.

- **Film:** Pentru home theater.
- **Video:** Pentru sursă video sau TV.
- **Grafic:** Pentru sursă PC / foto.
- **Standard(2.2):** Pentru setare standard.
- **1.8 / 2.0 / 2.4:** Pentru sursă PC / foto specifică.

Setari culoare

Configurați setari culoare.

- **BrilliantColor™:** Acest element ajustabil utilizează un nou algoritm de procesare a culorilor și îmbunătățiri, pentru a face posibilă o luminozitate mai mare care conferă imaginii culori mai adevărate și mai vibrante.
- **Temperatura de culoare:** Selectați o temperatură de culoare dintre D55, D65, D75, D83, D93 și Nativă.
- **Gama de culori:** Selectați o gamă de culoare corespunzătoare dintre Nativă, HDTV, Prezentare, Cinema sau Joc.
- **CMS (Color Management System = Sistem de management culori):** Selectați una dintre culori (R/G/B/ C/M/Y), pentru a ajusta abaterea sa x/y și luminozitatea.
 - Culoare: Selectați între roșu culorile (R), verde (G), albastru (B), cyan (C), galben (Y), magenta (M) și alb (W).
 - Deplasare oriz.: Ajustați valoarea abaterii x a culorii selectate.
 - Deplasare vert.: Ajustați valoarea abaterii y a culorii selectate.
 - Luminozitate: Ajustați valoarea luminozității culorii selectate.
 - Reset: Reveniți la setările predefinite din fabrică pentru reglajele legate de culoare.
 - Iesire: Iesire din meniul „CMS”.
- **RGB Bias/Castig:** Această setare vă permite să configurați luminozitatea (amplificarea) și contrastul (compensarea) unei imagini.
 - Reset: Revine la setările implicite din fabrică pentru amplificare/compensare RGB.
 - Iesire: Iesire din meniul „RGB Bias/Castig”.
- **Spatiu de culoare (doar pentru intrarea non-HDMI):** Selectare o matrice corespunzătoare de culori, din următoarele: AUTO (Automat), RGB sau YUV.
- **Spatiu de culoare (Doar pentru intrarea HDMI):** Selectați o matrice corespunzătoare de culori, dintre următoarele: Auto, RGB (0-255), RGB (16-235) și YUV.

Semnal

Ajustează opțiunile de semnal.

- **Automatic:** Configurează automat semnalul (elementele de frecvență și de fază sunt estompate). Dacă setarea automată este dezactivată, elementele de frecvență și de fază vor apărea pentru reglarea fină și salvarea setărilor.
- **Frecvența:** Schimbați frecvența datelor de afișare pentru a corespunde frecvenței cardului grafic al computerului dvs. Utilizați această funcție numai dacă imaginea pare să tremure vertical.

UTILIZAREA PROIECTORULUI

- **Faza:** Sincronizați momentul de semnal al afișajului cu cardul grafic. Dacă imaginea pare să fie instabilă sau tremură, utilizați această funcție pentru a o corecta.
- **Pozitie orizontala:** Ajustează poziționarea pe orizontală a imaginii.
- **Pozitie verticala:** Ajustează poziționarea pe verticală a imaginii.
- **Iesire:** Iesire din meniul „Semnal”.

Notă: Acest meniu este disponibil numai dacă sursa de intrare este RGB/Component

UltraDetail

Ajustează marginile imaginii proiectate pentru a oferi mai multe detalii.

DynamicBlack

Utilizați pentru a ajusta în mod automat luminozitatea imaginii, pentru a oferi performanță optimă a contrastului.

Mod stralucire

Ajustați setările de luminozitate ale modului.

- **LUMINOS:** Alegeți „LUMINOS” pentru a crește strălucirea.
- **Economic:** Alegeți „Economic” pentru a reduce intensitatea luminoasă a lămpii proiectorului, ceea ce va reduce consumul de energie și va extinde durata de viață a lămpii.

PureEngine

Ajustați parametrii PureEngine.

- **PureContrast:** Utilizați pentru a optimiza automat luminozitatea afișării în timpul scenelor de film întunecate/luminoase pentru a fi afișate cu detalii incredibile.
- **PureColor:** Utilizați pentru a crește în mod semnificativ intensitatea imaginii.
- **PureMotion:** Utilizați pentru a păstra o mișcare naturală a imaginii afișate.
- **Demonstrație PureMotion:** Această caracteristică vă permite să observați diferența în calitatea imaginii dintre imaginea neprocesată brută și imaginea procesată de PureMotion. Utilizați acest mod, pentru a verifica ajustările pe care le efectuați în setările PureMotion.

Notă: Acest meniu este disponibil numai pentru anumite modele.

Reset

Revine la setările implicite din fabrică pentru setari culoare.

Meniul Raport aspect de afișare

Aspect Ratio

Selectare raportul de aspect al imaginii afișate dintre următoarele opțiuni:

- **4:3:** Acest format este pentru surse de intrare 4:3.
- **16:9:** Acest format este pentru surse de intrare 16:9 , precum HDTV și DVD îmbunătățite pentru televizor cu ecran widescreen.
- **LBX:** Acest format este pentru alte dimensiuni decât 16 x 9, sursă letterbox și pentru situația în care utilizați obiective externe de 16 x 9 pentru a afișa raportul de aspect de 2,35:1 la rezoluție completă.
- **Superwide:** Utilizați acest raport de aspect special de 2.0:1 pentru a afișa filmele cu raport de aspect 16:9 și 2.35:1 fără bare negre în părțile de sus și de jos ale ecranului.
- **Nativa:** Acest format afișează imaginea originală, fără scalare.
- **Auto:** Selectează automat formatul de afișare corespunzător.

UTILIZAREA PROIECTORULUI

Notă:

- *Informații detaliate despre modul LBX:*
 - Unele DVD-uri în format Letter-Box nu sunt îmbunătățite pentru televizoarele 16x9. În această situație, imaginea nu va avea un aspect normal atunci când este afișată în modul 16:9. În această situație, încercați să utilizați modul 4:3 pentru a vizualiza DVD-ul. În cazul în care conținutul nu este 4:3, vor apărea dungii negre în jurul imaginii din afișajul 16:9. Pentru acest tip de conținut, puteți să utilizați modul LBX pentru a umple imaginea de pe afișajul 16:9.
 - Dacă utilizați un obiectiv anamorfic extern, acest mod LBX vă permite, de asemenea, să urmăriți conținut 2,35:1 (inclusiv DVD anamorfic și sursă film HDTV) care permite lățire anamorfică și este îmbunătățit pentru Afișare 16 x 9 într-o imagine 2,35:1 lată. În acest caz, nu apar dungii negre. Puterea lămpii și rezoluția verticală sunt utilizate la maxim.
- *Pentru a edita formatul SuperWide, procedați în modul următor:*
 - a) *Setați raportul de aspect al ecranului la 2,0:1.*
 - b) *Selectați formatul „Superwide”.*
 - c) *Aliniați corect imaginea de proiecție pe ecran.*

Tabel de scalare 4K UHD:

16 : 9 pe ecran	480i/p	576i/p	720p	1080i/p	2160p
4x3	Scalare la 2880 x 2160.				
16x9	Scalare la 3840 x 2160.				
LBX	Obțineți imaginea centrală la rezoluție 3840 x 1620 și apoi scalați-o la 3840 x 2160 pentru afișare.				
Nativa	1:1 cartografiere centrată. Nu se va efectua nicio scalare; rezoluția afișată depinde de sursa de intrare.				
Auto	-Dacă sursa este 4:3, tipul de ecran va fi scalat la 2880 x 2160. -Dacă sursa este 16:9, tipul de ecran va fi scalat la 3840 x 2160. -Dacă sursa este 15:9, tipul de ecran va fi scalat la 3600 x 2160. -Dacă sursa este 16:10, tipul de ecran va fi scalat la 3456 x 2160.				

Regulă de mapare automată:

	Rezoluție de intrare		Auto/Scalare	
	Rezoluție oriz.	Rezoluție vert.	3840	2160
4:3	640	480	2880	2160
	800	600	2880	2160
	1024	768	2880	2160
	1280	1024	2880	2160
	1400	1050	2880	2160
	1600	1200	2880	2160
Lat Laptop	1280	720	3840	2160
	1280	768	3600	2160
	1280	800	3456	2160
SDTV	720	576	2700	2160
	720	480	3240	2160
HDTV	1280	720	3840	2160
	1920	1080	3840	2160

UTILIZAREA PROIECTORULUI

Meniul Masca de margine la afișare

Masca de margine

Utilizați această funcție pentru a elimina zgomotul de codificare video de pe marginea sursei video.

Afișare meniu zoom digital

Zoom Digital

Se utilizează pentru a mări sau a micșora o imagine pe ecranul de proiecție.

Meniul Mutare imagine de afișare

Image Shift

Ajustează poziția imaginii proiectate pe orizontală (H) sau pe verticală (V).

Meniul Audio

Meniu difuzor audio intern

Difuzor Intern

Utilizați această opțiune pentru a porni sau opri difuzorul intern.

- **Auto:** Alegeți „Auto” pentru a dezactiva automat difuzorul intern atunci când conectați un difuzor extern la proiector.
- **Pornit:** Alegeți „Pornit” pentru a activa difuzorul intern.
- **Oprit:** Alegeți „Oprit” pentru a dezactiva difuzorul intern.

Meniul Dezactivare sunet

Mut

Utilizați această opțiune pentru a dezactiva temporar sunetul.

- **Pornit:** Alegeți „Pornit” pentru a dezactiva sunetul.
- **Oprit:** Alegeți „Oprit” pentru a activa sunetul.

Notă: „Mut” afectează volumul difuzoarelor interne și externe.

Meniul Volum audio

Volum

Reglați nivelul volumului.

UTILIZAREA PROIECTORULUI

Meniul Setări

Meniul Configurare proiecție

Proiecție

Selectare proiecția preferată între Față, Spate, Tavan-sus și Spate-sus.

Meniul Configurare setari lampa

Memento lampa

Selectare această funcție pentru a afișa sau a ascunde mesajul de atenționare atunci când mesajul de schimbare a lămpii este afișat. Mesajul va apărea 30 de ore înainte de înlocuirea sugerată a lămpii.

Reset lampa

Resetează contorul lămpii după înlocuirea acesteia.

Meniul Configurare setări filtru

Filter Usage Hours

Afișați timpul de proiecție.

Filtru optional instalat

Realizați setarea mesajului de avertizare.

- **Da:** Afișați mesajul de avertizare după 500 de ore de funcționare.
Notă: „Filter Usage Hours/Filter Reminder/Filter Reset” va apărea numai atunci când opțiunea „Filtru optional instalat” este setată la „Da”.
- **Nu:** Dezactivați mesajul de avertizare.

Filter Reminder

Selectare această funcție pentru a afișa sau a ascunde mesajul de atenționare atunci când mesajul de schimbare a filtrului este afișat. Opțiunile disponibile includ 300hr, 500hr, 800hr și 1000hr.

Filter Reset

Resetați contorul filtrului de praf după înlocuirea sau curățarea filtrului de praf.

Meniul Configurare setări alimentare

Pornire directa

Alegeți „Pornit” pentru a activa modul Pornire directă. Proiectorul va porni automat atunci când este alimentat cu c.a., fără a apăsa pe tasta „Alimentare” de pe tastatura proiectorului sau de pe telecomandă.

Inchidere automata (min)

Setează intervalul cronometrului pentru numărătoarea inversă. Cronometrul pentru numărătoarea inversă va începe atunci când nu este transmis niciun semnal la proiector. Proiectorul se va opri automat când s-a terminat numărătoarea inversă (în minute).

Cronometru oprire (min)

Configurați cronometru oprire.

- **Cronometru oprire (min):** Setează intervalul cronometrului pentru numărătoarea inversă. Cronometrul pentru numărătoarea inversă va începe atunci când este sau nu este transmis un semnal la proiector. Proiectorul se va opri automat când s-a terminat numărătoarea inversă (în minute).
Notă: Cronometru oprire este reinițializat de fiecare dată când proiectorul este oprit.
- **Functionare continua:** Selectare pentru a seta cronometru oprire ca functionare continua.

UTILIZAREA PROIECTORULUI

Mod operare-Stby

Realizați setarea modului de operare.

- **Activ:** Alegeți „Activ” pentru a reveni la starea de veghe normală.
- **Economic:** Alegeți „Economic” pentru a economisi disiparea energiei cu încă < 0,5 W.

Meniul Configurare securitate

Securitate

Activați această funcție pentru a solicita o parolă înainte de utilizarea proiecteurului.

- **Pornit:** Alegeți „Pornit” pentru a utiliza verificarea securității atunci când porniți proiecteurul.
- **Oprit:** Alegeți „Oprit” pentru a putea porni proiecteurul fără verificarea parolei.

Cronometru securitate

Poate fi selectată funcția timp (Luna/Zi/Ora) pentru a seta numărul de ore în care poate fi utilizat proiecteurul. După trecerea acestui timp, vi se va solicita să introduceți parola din nou.

Schimbare parola

Se utilizează pentru a seta sau a modifica parola care este solicitată atunci când porniți proiecteurul.

Meniul Configurare mira de test

Mira de test

Selectați mira de test între raster verde, raster magenta, raster alb, alb sau dezactivați funcția (oprit).

Meniul Configurare setări telecomandă

Funcție IR

Realizați setarea funcție IR.

- **Pornit:** Alegeți „Pornit”; proiecteurul poate fi acționat de telecomandă de la receptorul IR de sus sau frontal.
- **Front:** Alegeți „Front”; proiecteurul poate fi acționat de telecomandă de la receptorul IR frontal.
- **Proiecție din spate:** Alegeți „Proiecție din spate”; proiecteurul poate fi acționat de telecomandă de la receptorul IR posterior.
- **Oprit:** Alegeți „Oprit”, proiecteurul nu poate fi acționat de telecomandă. Prin selectarea „Oprit”, veți putea să reutilizați tastele de la tastatură.

Utilizator1/ Utilizator2/ Utilizator3

Atribuiți funcția implicită pentru Utilizator1, Utilizator2 sau Utilizator3 între Mira de test, LAN, CMS, Temperatura de culoare, Gamma, Auto-sursa, Proiecție, Setari lampa, Zoom, MHL, Interval dinamic, DynamicBlack sau PureEngine.

Meniul Configurare ID proiector

ID Proiector

Definiția ID-ului poate fi configurată de meniu (intervalul 0 - 99) și permite utilizatorilor să controleze un proiector individual prin comanda RS232.

UTILIZAREA PROIECTORULUI

Configurarea meniului declanșatorului de 12 V

12V Trigger

Utilizați această funcție pentru activarea sau dezactivarea declanșatorului.

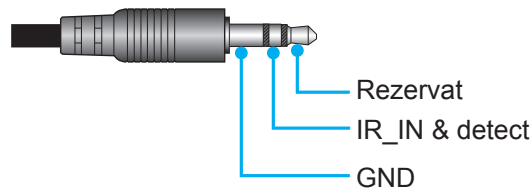

- **Oprit:** Selectați „Oprit” pentru a dezactiva declanșatorul.
- **Pornit:** Selectați „Pornit” pentru a activa declanșatorul.

Meniul Opțiuni de configurare

Limba

Selectați limba meniului OSD la Engleză, Germană, Franceză, Italiană, Spaniolă, Portugheză, Chineză tradițională, Chineză simplificată, Japoneză, Coreeană și Rusă.

Setari Meniu

Setați poziția meniului pe ecran și configurați setările cronometrului de meniu.

- **Pozitia meniului:** Selectare poziția meniului pe ecranul de afișare.
- **Programare meniu:** Setări durata în care meniul OSD rămâne vizibil pe ecran.

Auto-sursa

Alegeți această opțiune pentru a permite proiecteurului să găsească automat o sursă de intrare disponibilă.

Sursa intrare

Selectați sursa de intrare între HDMI1, HDMI2/MHL și VGA.

Inalta altitudine

Când este selectat „Pornit”, ventilatoarele vor crește turația. Această caracteristică este utilă la altitudini mai mari, unde aerul este rarefiat.

Display Mode Lock

Alegeți „Pornit” sau „Oprit” pentru a bloca ori a debloca ajustarea setărilor modului de afișare.

Blocare tastatura

Atunci când funcția de blocare tastatura este setată la „Pornit”, tastatura va fi blocată. Totuși, proiectorul poate fi acționat de telecomandă. Prin selectarea „Oprit”, veți putea să reutilizați tastatura.

Ascunde informatia

Activați această funcție pentru a ascunde mesajul informativ.

- **Pornit:** Alegeți „Pornit” pentru a ascunde mesajul informativ.
- **Oprit:** Alegeți „Oprit” pentru a afișa mesajul „Se caută”.

Logo

Utilizați această funcție pentru a seta ecranul de pornire dorit. Dacă sunt efectuate modificări, acestea vor avea efect la următoarea pornire a proiecteurului.

- **Predefinit:** Ecranul de pornire predefinit.
- **Neutru:** Logo-ul nu este afișat pe ecranul de pornire.

UTILIZAREA PROIECTORULUI

Culoare fundal

Utilizați această funcție pentru a afișa un ecran de culoare albastră, roșie, verde, gri sau fără culoare atunci când nu este disponibil niciun semnal.

Setare HDMI 2

Configurați setările pentru conectorul HDMI 2.compatibil HDCP2.2.

- **EDID 1:** Pentru semnalul de intrare 480i/p, 576i/p, 720p, 1080i/p sau 2160p.
- **EDID 2:** Doar pentru semnalele neîntreșute.

Egalizator HDMI 1

Setați valoarea egalizatorului de port HDMI pentru HDMI1.

Egalizator HDMI 2

Setați valoarea egalizatorului de port HDMI pentru HDMI2/MHL.

Configurarea meniului de reinițializare OSD

Resetați display ecran

Revine la setările implicite din fabrică pentru setările meniului OSD.

Resetați de la început

Revine la setările implicite din fabrică pentru toate setările.

Meniul Network (Rețea)

Meniu LAN rețea

Status rețea

Afișați starea conexiunii la rețea (numai pentru citire).

MAC Adresa

Afișați adresa MAC (numai pentru citire).

DHCP

Utilizați această opțiune pentru a activa sau dezactiva funcția DHCP.

- **Pornit:** Proiectorul va obține adresa IP în mod automat, de la rețea.
- **Oprit:** Pentru a configura manual adresa IP, Subnet Mask, Gateway și serverele DNS.

Notă: *leșirea din OSD va determina aplicarea automată a valorilor introduse.*

Adresa IP

Afișați adresa IP.

Subnet Mask

Afișați valoarea măștii de subrețea.

Gateway

Afișați gateway-ul implicit pentru proiectorul conectat la rețea.

DNS

Afișați numărul DNS.

UTILIZAREA PROIECTORULUI

Modul de utilizare a browserului web pentru a controla proiectorul

1. Comutați opțiunea DHCP la „Pornit” pe proiector pentru a permite unui server DHCP să aloce în mod automat o adresă IP.
2. Deschideți browserul web în PC și tastați adresa IP a proiectorului („Rețea > LAN > Adresa IP”).
3. Introduceți numele de utilizator și parola, apoi faceți clic pe „Conectare”.
Se deschide interfața web de configurare a proiectorului.

Notă:

- Numele de utilizator și parola implicite sunt „admin”.
- Pașii din această secțiune sunt valabili pentru sistemul de operare Windows 7.

Atunci când se efectuează o conexiune directă de la computer la proiector*

1. Comutați opțiunea DHCP la „Oprit” pe proiector.
2. Configurați Adresa IP, Subnet Mask, Gateway și serverele DNS pe proiector („Rețea > LAN”).
3. Deschideți pagina **Centru rețea și partajare** pe PC și alocați aceiași parametri de rețea pe care i-ați setat pe proiector. Faceți clic pe „OK” pentru a salva parametrii.

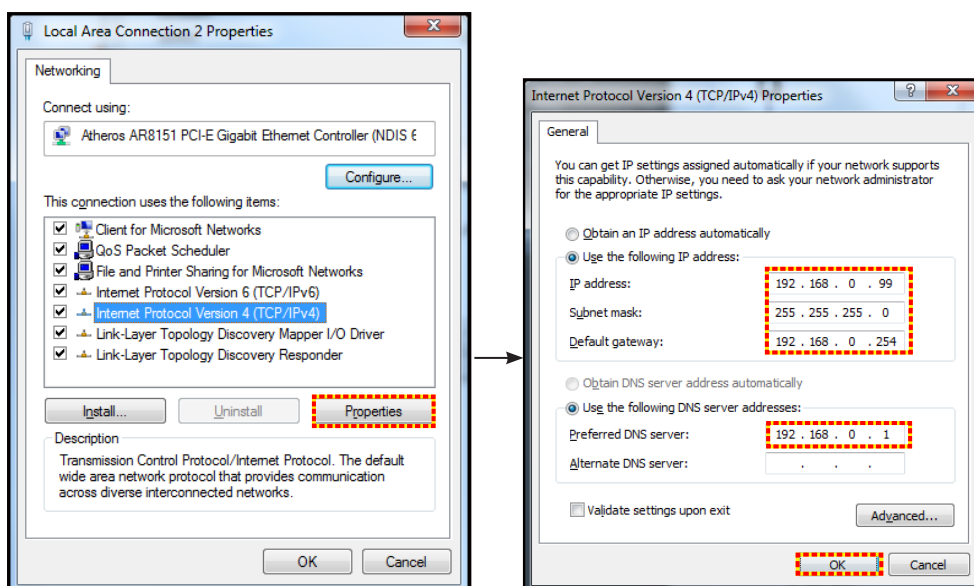

4. Deschideți browserul web pe PC și tastați în câmpul pentru URL adresa IP alocată la pasul 3. Apoi apăsați pe tasta „Enter”.

Reset

Resetați toate valorile pentru parametrii LAN.

Meniu Control rețea

Crestron

Utilizați această funcție pentru a selecta funcția de rețea (port: 41794).

Pentru mai multe informații, vizitați <http://www.crestron.com> și www.crestron.com/getroomview.

Extron

Utilizați această funcție pentru a selecta funcția de rețea (port: 2023).

PJ Link

Utilizați această funcție pentru a selecta funcția de rețea (port: 4352).

AMX Device Discovery

Utilizați această funcție pentru a selecta funcția de rețea (port: 9131).

UTILIZAREA PROIECTORULUI

Telnet

Utilizați această funcție pentru a selecta funcția de rețea (port: 23).

HTTP

Utilizați această funcție pentru a selecta funcția de rețea (port: 80).

Meniul de configurare a setărilor de control al rețelei

Funcția LAN RJ45

Pentru simplitate și ușurință în exploatare, proiectorul oferă diverse caracteristici de lucru în rețea și de gestionare la distanță. Funcția LAN/RJ45 a proiectorului printr-o rețea, cum ar fi gestionare la distanță: Pornire/Oprire, setări pentru Luminozitate și Contrast. De asemenea, puteți vizualiza informațiile referitoare la starea proiectorului, precum: Sursă video, Amuțire sunet etc.

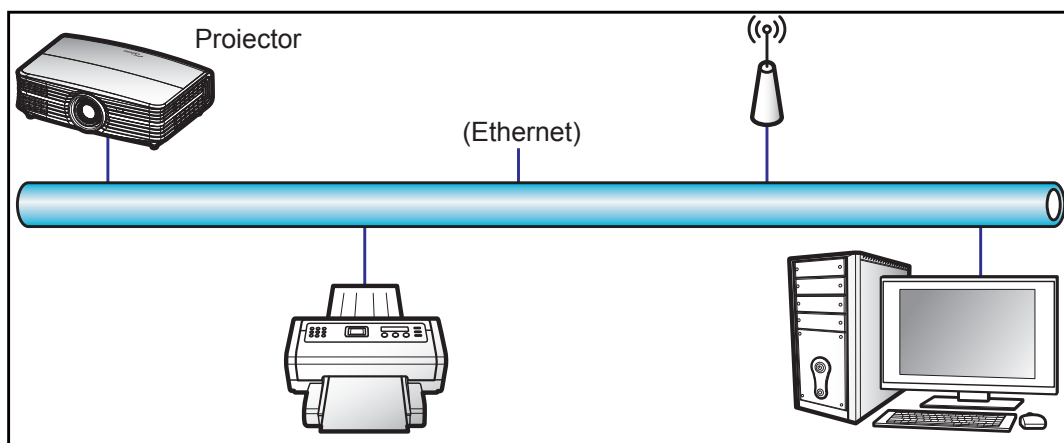

Funcții ale terminalului LAN cu fir

Acest proiector poate fi controlat utilizând un PC (laptop) sau un alt dispozitiv extern prin portul LAN/RJ45 și este compatibil cu Crestron/Extron/AMX (Device Discovery)/PJLink.

- Crestron este o marcă comercială înregistrată a Crestron Electronics, Inc. din Statele Unite.
- Extron este o marcă comercială înregistrată a Extron Electronics, Inc. din Statele Unite.
- AMX este o marcă comercială înregistrată a AMX LLC din Statele Unite.
- PJLink a depus o cerere pentru înregistrarea mărcii comerciale și a siglei în Japonia, în Statele Unite ale Americii și în alte țări prin intermediul JBMIA.

Proiectorul este acceptat de comenzile specifice ale controlerului Crestron Electronics și de software-ul asociat, de exemplu, RoomView®.

<http://www.crestron.com/>

Acest proiector este compatibil pentru a accepta dispozitive Extron pentru referință.

<http://www.extron.com/>

Acest proiector este acceptat de aplicația AMX (Device Discovery).

<http://www.amx.com/>

Acest proiector acceptă toate comenzile aplicației PJLink Clasa 1 (Versiunea 1.00).

<http://pjlink.jbmia.or.jp/english/>

Pentru informații mai detaliate privind diversele tipuri de dispozitive externe care pot fi conectate la portul LAN/RJ45 pentru controlul la distanță al proiectorului, precum și comenzile acceptate pentru aceste dispozitive externe, contactați direct serviciul de asistență.

UTILIZAREA PROIECTORULUI

LAN RJ45

1. Conectați un cablu RJ45 la porturile RJ45 de pe proiector și de pe PC (laptop).

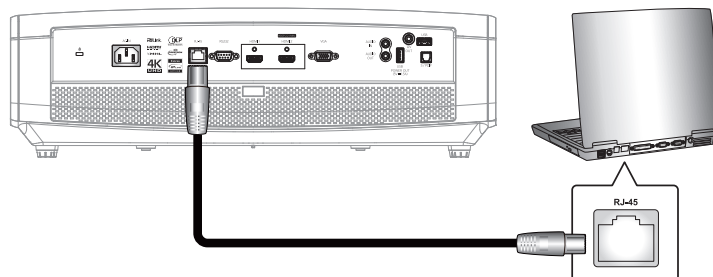

2. Pe PC (laptop), selectați **Start > Panou de control > Conexiuni în rețea**.

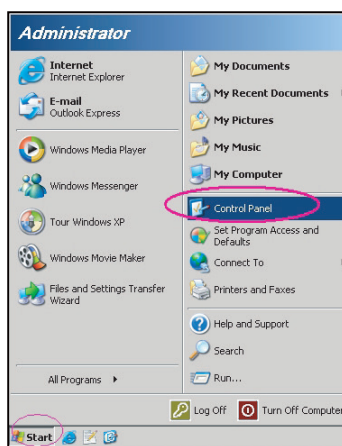

3. Faceți clic dreapta pe **Conexiune de rețea locală** și selectați **Proprietăți**.

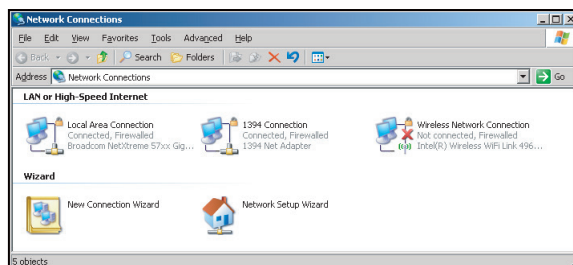

4. În fereastra **Proprietăți**, selectați fila **General** și selectați **Protocol internet (TCP/IP)**.

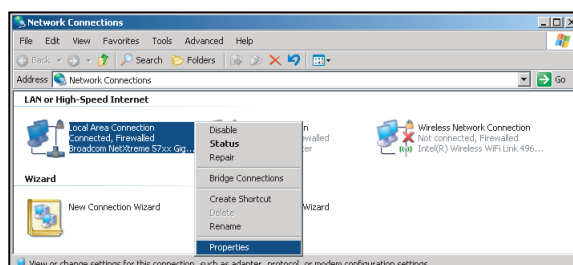

UTILIZAREA PROIECTORULUI

5. Faceți clic pe „Proprietăți”.

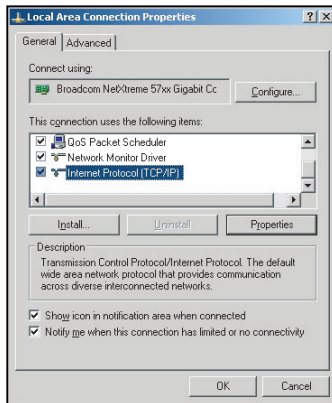

6. Introduceți adresa IP și masca subrețea, apoi apăsați pe „OK”.

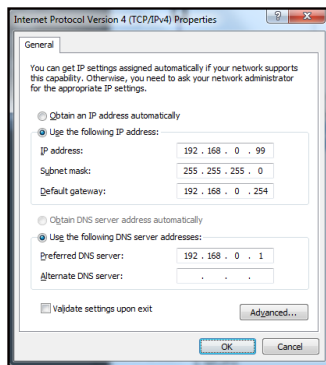

7. Apăsați pe butonul „Meniu” de pe proiector.
8. Pe proiector, deschideți **Rețea > LAN**.
9. Introduceți următorii parametri de conectare:
 - DHCP: Oprit
 - Adresa IP: 192.168.0.100
 - Subnet Mask: 255.255.255.0
 - Gateway: 192.168.0.254
 - DNS: 192.168.0.51
10. Apăsați pe „Enter” pentru a confirma setările.
11. Deschideți un browser web, de exemplu, Microsoft Internet Explorer cu Adobe Flash Player 9.0 sau o versiune superioară instalată.
12. În bara de adrese, introduceți adresa IP a proiectorului: 192.168.0.100.



13. Apăsați pe „Enter”.
Proiectorul este configurat pentru gestionare la distanță. Funcția LAN/RJ45 afișează următoarele:

UTILIZAREA PROIECTORULUI

Pagina Informații

Model: Optoma Tool Info Contact IT Help

Optoma

Projector Information

Projector Name: Optoma UHD60
Location: _____
Firmware Version: B01
MAC Address: 00 60 E9 16 56 17
Resolution: 1080p 60Hz
Lamp Hours: 0
Assigned to: Optoma Projector

Projector Status

Power Status: Power On
Source: HDMI
Display Mode: Cinema
Projection: Front
Brightness Mode: Bright
Error Status: 0: No Error

exit

CRESTRON connected Expansion Options

Pagina principală

Model: Optoma Tool Info Contact IT Help

Optoma

Power Vol - Mute Vol +

Sources List

HDMI 1
HDMI 2
Display Port
VGA

Menu Re-Sync
Enter
AV mute Source

Freeze Contrast Brightness Sharpness

CRESTRON connected Expansion Options

Pagina Instrumente

Model: Optoma Tool Info Contact IT Help

Optoma

Crestron Control

IP Address: 192.168.0.199
IP ID: 7
Port: 41794

Projector

Projector Name: Optoma UHD60
Location: _____
Assigned to: Optoma Projector
DHCP: Enabled
IP Address: 192.168.0.100
Subnet Mask: 255.255.255.0
Default Gateway: 192.168.0.254
DNS Server: 192.168.0.51

User Password

Enabled
New Password: _____
Confirm: _____

Admin Password

Enabled
New Password: _____
Confirm: _____

exit

CRESTRON connected Expansion Options

Contactați biroul de asistență IT

Title X

Send

UTILIZAREA PROIECTORULUI

Funcția RS232 by Telnet

Există o modalitate alternativă de control cu comandă RS232 în proiector, denumită „RS232 by TELNET” pentru interfața LAN/RJ45.

Ghid de pornire rapidă pentru „RS232 by Telnet”

- Verificați și obțineți adresa IP în meniul OSD al proiectorului.
- Asigurați-vă că PC-ul/laptopul poate accesa pagina web a proiectorului.
- Asigurați-vă că setarea „Paravan de protecție Windows” este dezactivată în cazul filtrării funcției „TELNET” cu ajutorul PC-ului/laptopului.

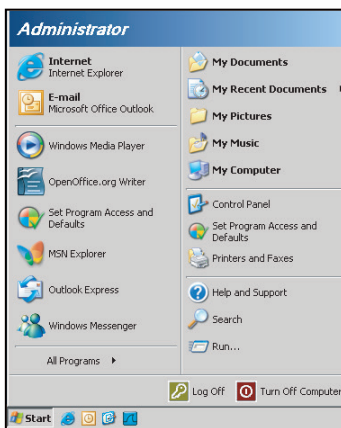

1. Selectați **Start > Toate programele. > Accesorii > Linie de comandă.**

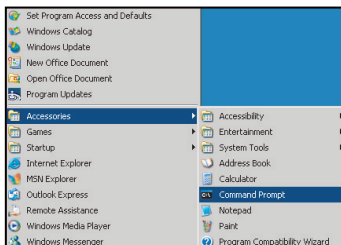

2. Introduceți formatul comenzii după cum urmează:
 - telnet ttt.xxx.yyy.zzz 23 (se apasă pe tasta „Enter”)
 - (ttt.xxx.yyy.zzz: Adresa IP a proiectorului)
3. Dacă funcția Telnet-Connection (Conexiune Telnet) este pregătită și utilizatorul poate introduce comanda RS232, atunci se apasă pe tasta „Enter”, iar comanda RS232 va fi funcțională.

Specificații pentru „RS232 by TELNET”:

1. Telnet: TCP.
2. Port Telnet: 23 (pentru mai multe detalii, contactați agentul sau echipa de servicii).
3. Utilitar Telnet: Windows „TELNET.exe” (mod consolă).
4. Deconectarea normală a controlului RS232-by-Telnet: Închidere
5. Utilitar Windows Telnet direct după ce conexiunea TELNET este pregătită.
 - Limitare 1 pentru Telnet-Control: există mai puțin de 50 de baiți pentru o sarcină de rețea succesivă pentru aplicația Telnet-Control.
 - Limitare 2 pentru Telnet-Control: există mai puțin de 26 de baiți pentru o comandă RS232 completă pentru Telnet-Control.
 - Limitare 3 pentru Telnet-Control: Întârzierea minimă pentru următoarea comandă RS232 trebuie să fie de peste 200 (ms).

UTILIZAREA PROIECTORULUI

Meniul Info

Meniul Info

Vizualizați informațiile proiecteurului după cum sunt prezentate mai jos:

- Reglementare
- Numar Serial
- Sursa
- Rezolutie
- Refresh
- Mod de afisare
- Mod operare-Stby
- Ore lampa
- Status retea
- Adresa IP
- ID Proiector
- Filter Usage Hours
- Mod stralucire
- Versiune FW

ÎNTREȚINERE

Înlocuirea lămpii

Proiectorul detectează automat viața lămpii. Atunci când lampa se apropie de finalul duratei de utilizare, pe ecran se va afișa un mesaj de avertizare.

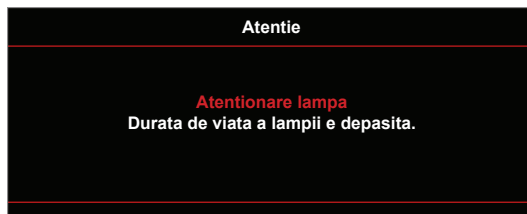

Când vedeți acest mesaj, vă rugăm să contactați distribuitorul local sau centrul de service pentru a schimba lampa cât mai curând posibil. Asigurați-vă că proiectorul a fost răcit timp de cel puțin 30 de minute înainte de a schimba lampa.



Atentie: Dacă este montat pe tavan, vă rugăm să fiți prudenți atunci când deschideți panoul de acces al lămpii. Este recomandat să purtați ochelari de protecție dacă schimbați becul atunci când este montat pe tavan. Trebuie să fiți atenți pentru a împiedica orice componente desprinse să cadă din proiector.



Atentie: Compartimentul lămpii este fierbinte! Permiteți să se răcească înainte de a schimba lampa!





Atentie: Pentru a reduce riscul de rănire, nu scăpați modulul lămpii sau atingeți becul acesteia. Dacă este scăpat, becul se poate sparge și poate cauza vătămări corporale.

ÎNTREȚINERE

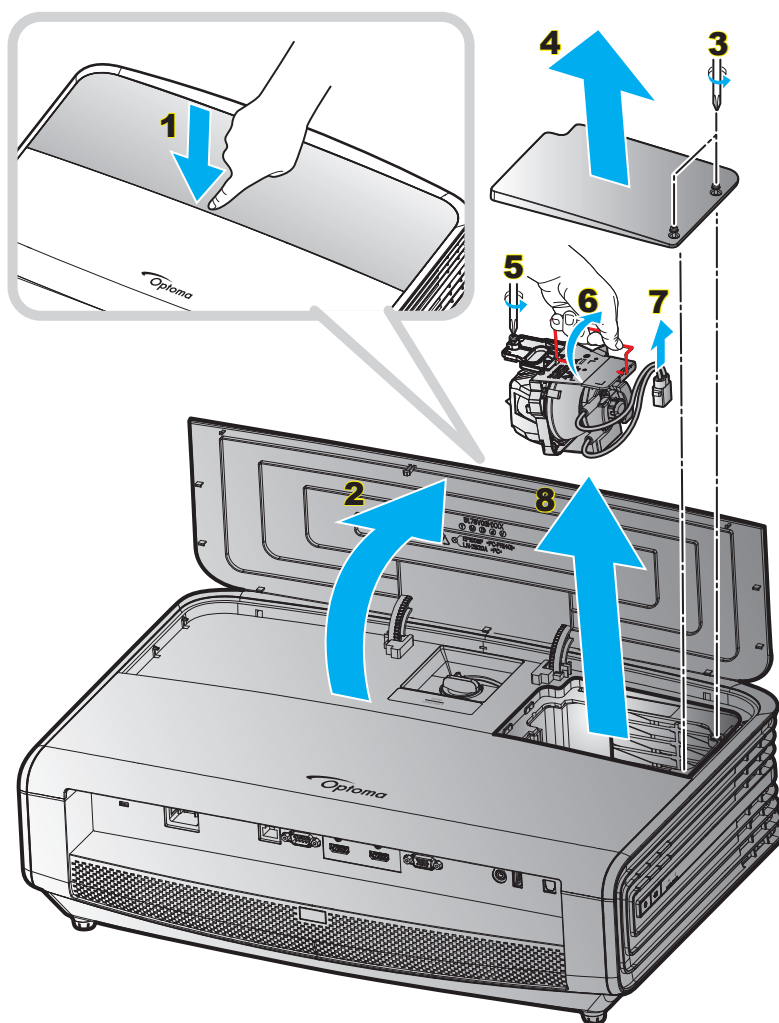
Înlocuirea lămpii (continuare)



Procedură:

1. Opriți alimentarea proiecteurului apăsând pe butonul „” de pe tastatura proiecteurului sau pe butonul „” de pe telecomandă.
2. Permiteți proiecteurului să se răcească timp de cel puțin 30 de minute.
3. Deconectați cablul de alimentare.
4. Apăsăți ferm pe partea din mijloc a capacului superior pentru a debloca mecanismul de blocare. **1**
5. Deschideți capacul superior. **2**
6. Desfaceți cele 2 șuruburi de pe capacul lămpii. **3**
7. Scoateți capacul lămpii. **4**
8. Desfaceți șurubul de pe modulul lămpii. **5**
9. Ridicați de mânerul lămpii. **6**
10. Scoateți cablul lămpii. **7**
11. Scoateți cu atenție modulul lămpii. **8**
12. Pentru a înlocui modulul lămpii, inversați pașii anteriori.
13. Porniți proiectorul și reseați contorul orelor de funcționare a lămpii.
14. Reset lampa: (i) Apăsăți pe „Meniu” → (ii) Selectați „SETARI” → (iii) Selectați „Setari lampa” → (iv) Selectați „Reset lampa” → (v) Selectați „Da”.

ÎNTREȚINERE

Notă:

- Proiectorul nu poate fi pornit dacă capacul lămpii nu a fost pus din nou pe proiector.
- Nu atingeți suprafața de sticlă a lămpii. Grăsimea de pe mână poate cauza spargerea lămpii. Utilizați o cârpă uscată pentru a curăța modulul lămpii, dacă acesta a fost atins accidental.

Instalarea și curățarea filtrului de praf

Instalarea filtrului de praf

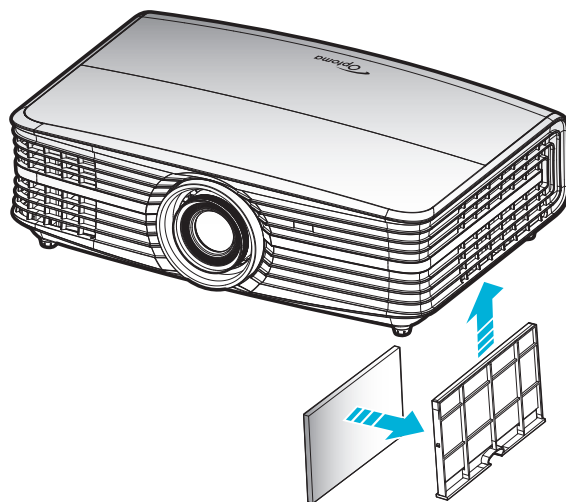

Notă: Filtrele de praf sunt obligatorii/incluse în pachet numai în anumite regiuni, în care cantitatea de praf este excesivă.

Curățarea filtrului de praf

Vă recomandăm să curățați filtrul de praf la fiecare trei luni. Curățați-l mai des dacă proiectorul este utilizat într-un mediu cu praf.

Procedură:

1. Opriți alimentarea proiectorului apăsând pe butonul „**U**” de pe tastatura proiectorului sau pe butonul „**⓪**” de pe telecomandă.
2. Deconectați cablul de alimentare.
3. Trageți compartimentul filtrului de praf în jos pentru a-l scoate din partea de jos a proiectorului. **1**
4. Scoateți cu atenție filtrul de praf. Apoi curățați sau înlocuiți filtrul de praf. **2**
5. Pentru a instala filtrul de praf, inversați pașii anteriori.

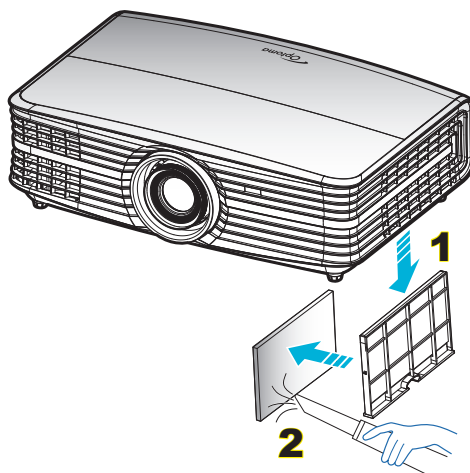

INFORMAȚII SUPLIMENTARE

Rezoluții compatibile

Digital (HDMI 1.4)

Rezoluție nativă: 1920 x 1080 la 60 Hz

Sincronizare stabilită	Sincronizare standard	Sincronizare descriptor	Mod video acceptat	Detalii sincronizare
720 x 400 la 70Hz	1280 x 720 la 60 Hz	1920 x 1080 la 60 Hz (implicit)	720 x 480i la 60 Hz 16:9	1920 x 1080p la 60Hz
640 x 480 la 60 Hz	1280 x 800 la 60 Hz		720 x 480p la 60 Hz 4:3	
640 x 480 la 67Hz	1280 x 1024 la 60 Hz		720 x 480p la 60 Hz 16:9	
640 x 480 la 72Hz	1920 x 1200 la 60 Hz (reduc)		720 x 576i la 50 Hz 16:9	
640 x 480 la 75Hz	1366 x 768 la 60 Hz		720 x 576p la 50 Hz 4:3	
800 x 600 la 56Hz			720 x 576p la 50 Hz 16:9	
800 x 600 la 60 Hz			1280 x 720p la 60 Hz 16:9	
800 x 600 la 72Hz			1280 x 720p la 50Hz 16:9	
800 x 600 la 75Hz			1920 x 1080i la 60 Hz 16:9	
832 x 624 la 75Hz			1920 x 1080i la 50Hz 16:9	
1024 x 768 la 60 Hz			1920 x 1080p la 60 Hz 16:9	
1024 x 768 la 70Hz			1920 x 1080p la 50Hz 16:9	
1024 x 768 la 75Hz			1920 x 1080p la 24Hz 16:9	
1280 x 1024 la 75Hz			3840 x 2160 la 24Hz	
1152 x 870 la 75Hz			3840 x 2160 la 25Hz	
			3840 x 2160 la 30Hz	
			4096 x 2160 la 24Hz	

Digital (HDMI 2.0)

Rezoluție nativă: 1920 x 1080 la 60 Hz

B0/Sincronizare finalizată	B0/Sincronizare standard	B1/Mod video	B1/Sincronizare detaliată
720 x 400 la 70Hz	1280 x 720 la 60 Hz	720 x 480i la 60 Hz 16:9	1920 x 1080p la 60Hz
640 x 480 la 60 Hz	1280 x 800 la 60 Hz	720 x 480p la 60 Hz 4:3	
640 x 480 la 67Hz	1280 x 1024 la 60 Hz	720 x 480p la 60 Hz 16:9	
640 x 480 la 72Hz	1920 x 1200 la 60 Hz (reduc)	720 x 576i la 50 Hz 16:9	
640 x 480 la 75Hz	1366 x 768 la 60 Hz	720 x 576p la 50 Hz 4:3	
800 x 600 la 56Hz		720 x 576p la 50 Hz 16:9	
800 x 600 la 60 Hz		1280 x 720p la 60 Hz 16:9	
800 x 600 la 72Hz		1280 x 720p la 50Hz 16:9	
800 x 600 la 75Hz		1920 x 1080i la 60 Hz 16:9	
832 x 624 la 75Hz		1920 x 1080i la 50Hz 16:9	
1024 x 768 la 60 Hz		1920 x 1080p la 60 Hz 16:9	
1024 x 768 la 70Hz		1920 x 1080p la 50Hz 16:9	
1024 x 768 la 75Hz		1920 x 1080p la 24Hz 16:9	
1280 x 1024 la 75Hz		3840 x 2160 la 24Hz	
1152 x 870 la 75Hz		3840 x 2160 la 25Hz	
		3840 x 2160 la 30Hz	
		3840 x 2160 la 50Hz	
		3840 x 2160 la 60 Hz	
		4096 x 2160 la 24Hz	
		4096 x 2160 la 25Hz	

INFORMAȚII SUPLIMENTARE

B0/Sincronizare finalizată	B0/Sincronizare standard	B1/Mod video	B1/Sincronizare detaliată
		4096 x 2160 la 30Hz	
		4096 x 2160 la 50Hz	
		4096 x 2160 la 60 Hz	

Notă: Suport pentru 1920 x 1080 la 50 Hz.

Analogic

Rezoluție nativă: 1920 x 1080 la 60 Hz

B0/Sincronizare finalizată	B0/Sincronizare standard	B0/Sincronizare detaliată	B1/Sincronizare detaliată
720 x 400 la 70Hz	1280 x 720 la 60 Hz	1920 x 1080 la 60 Hz (implicit)	1366 x 768 la 60 Hz
640 x 480 la 60 Hz	1280 x 800 la 60 Hz		
640 x 480 la 67Hz	1280 x 1024 la 60 Hz		
640 x 480 la 72Hz	1400 x 1050 la 60 Hz		
640 x 480 la 75Hz	1600 x 1200 la 60 Hz		
800 x 600 la 56Hz			
800 x 600 la 60 Hz			
800 x 600 la 72Hz			
800 x 600 la 75Hz			
832 x 624 la 75Hz			
1024 x 768 la 60 Hz			
1024 x 768 la 70Hz			
1024 x 768 la 75Hz			
1280 x 1024 la 75Hz			
1152 x 870 la 75Hz			

Notă: Suport pentru 1920 x 1080 la 50 Hz.

INFORMAȚII SUPLIMENTARE

Dimensiune imagine și distanță de proiecție

(dimensiunea imaginii și distanța în metri și în picioare)

Lungimea diagonalei (inch) dimensiune de ecran 16:9	Dimensiunea ecranului W x H				Distanță de proiecție (D)				Abatere minimă (Hd)		Abatere maximă (Hd)	
	(m)		(picioare)		(m)		(picioare)		(m)	(picioare)	(m)	(picioare)
	Lățime	Înălțime	Lățime	Înălțime	Lat	Tele	Lat	Tele				
30,00	0,66	0,37	2,18	1,23	0,92	1,47	3,02	4,82	0,00	0,00	0,06	0,18
40,00	0,89	0,50	2,91	1,63	1,23	1,97	4,04	6,46	0,00	0,00	0,07	0,25
60,00	1,33	0,75	4,36	2,45	1,85	2,95	6,07	9,68	0,00	0,00	0,11	0,37
70,00	1,55	0,87	5,08	2,86	2,15	3,44	7,05	11,29	0,00	0,00	0,13	0,43
80,00	1,77	1,00	5,81	3,27	2,46	3,93	8,07	12,89	0,00	0,00	0,15	0,49
90,00	1,99	1,12	6,54	3,68	2,77	4,42	9,09	14,50	0,00	0,00	0,17	0,55
100,00	2,21	1,25	7,26	4,09	3,08	4,91	10,10	16,11	0,00	0,00	0,19	0,61
120,00	2,66	1,49	8,72	4,90	3,69	5,9	12,11	19,36	0,00	0,00	0,22	0,74
150,00	3,32	1,87	10,89	6,13	4,62	7,37	15,16	24,18	0,00	0,00	0,28	0,92
180,00	3,98	2,24	13,07	7,35	5,54	8,85	18,18	29,04	0,00	0,00	0,34	1,10
250,00	5,53	3,11	18,16	10,21	7,69	12,29	25,23	40,32	0,00	0,00	0,47	1,53
300,00	6,64	3,74	21,79	12,26	9,23	14,74	30,28	48,36	0,00	0,00	0,56	1,84

(dimensiunea imaginii și distanța în metri și în inchi)

Lungimea diagonalei (inch) dimensiune de ecran 16:9	Dimensiunea ecranului W x H				Distanță de proiecție (D)				Abatere minimă (Hd)		Abatere maximă (Hd)	
	(m)		(inch)		(m)		(inch)		(m)	(inch)	(m)	(inch)
	Lățime	Înălțime	Lățime	Înălțime	Lat	Tele	Lat	Tele				
30,00	0,66	0,37	26,15	14,71	0,92	1,47	36,22	57,87	0,00	0,00	0,06	2,21
40,00	0,89	0,50	34,86	19,61	1,23	1,97	48,43	77,56	0,00	0,00	0,07	2,94
60,00	1,33	0,75	52,29	29,42	1,85	2,95	72,83	116,14	0,00	0,00	0,11	4,41
70,00	1,55	0,87	61,01	34,32	2,15	3,44	84,65	135,43	0,00	0,00	0,13	5,15
80,00	1,77	1,00	69,73	39,22	2,46	3,93	96,85	154,72	0,00	0,00	0,15	5,88
90,00	1,99	1,12	78,44	44,12	2,77	4,42	109,06	174,02	0,00	0,00	0,17	6,62
100,00	2,21	1,25	87,16	49,03	3,08	4,91	121,26	193,31	0,00	0,00	0,19	7,35
120,00	2,66	1,49	104,59	58,83	3,69	5,9	145,28	232,28	0,00	0,00	0,22	8,82
150,00	3,32	1,87	130,74	73,54	4,62	7,37	181,89	290,16	0,00	0,00	0,28	11,03
180,00	3,98	2,24	156,88	88,25	5,54	8,85	218,11	348,43	0,00	0,00	0,34	13,24
250,00	5,53	3,11	217,89	122,57	7,69	12,29	302,76	483,86	0,00	0,00	0,47	18,38
300,00	6,64	3,74	261,47	147,08	9,23	14,74	363,39	580,31	0,00	0,00	0,56	22,06

INFORMAȚII SUPLIMENTARE

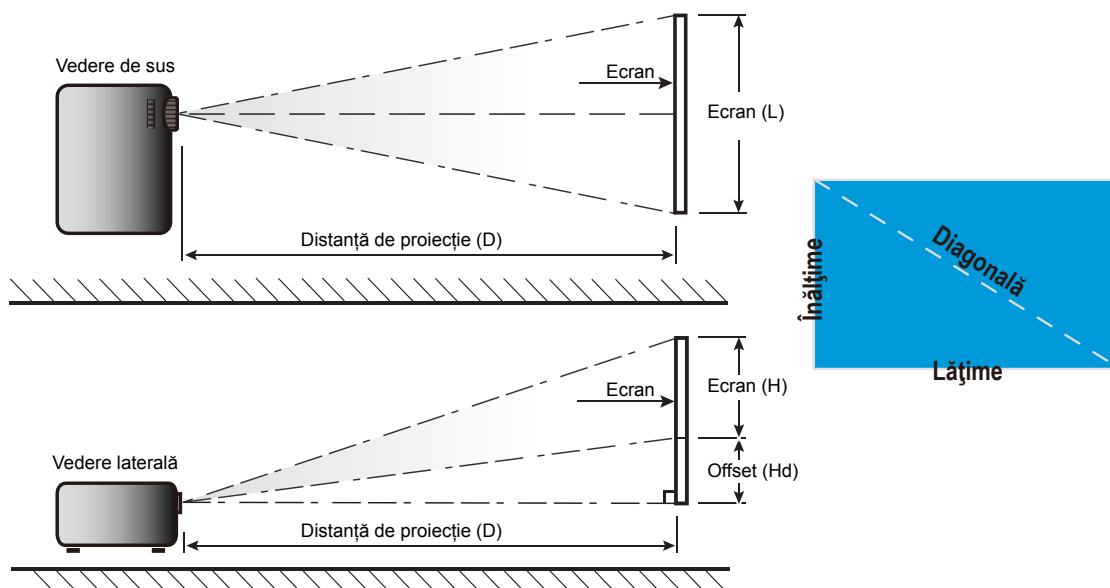

INFORMAȚII SUPLIMENTARE

Dimensiunile proiectorului și instalarea cu montare pe tavan

1. Pentru a preveni deteriorarea proiectorului, vă rugăm să utilizați o placă de montare pe tavan Optoma.
2. Dacă doriți să utilizați un kit de montare pe tavan de la o parte terță, vă rugăm să vă asigurați că șuruburile utilizate la atașarea unei plăci de montare la proiector corespund următoarelor specificații:
 - Tipul șurubului: M6*4
 - Lungimea minimă a șurubului: 10 mm

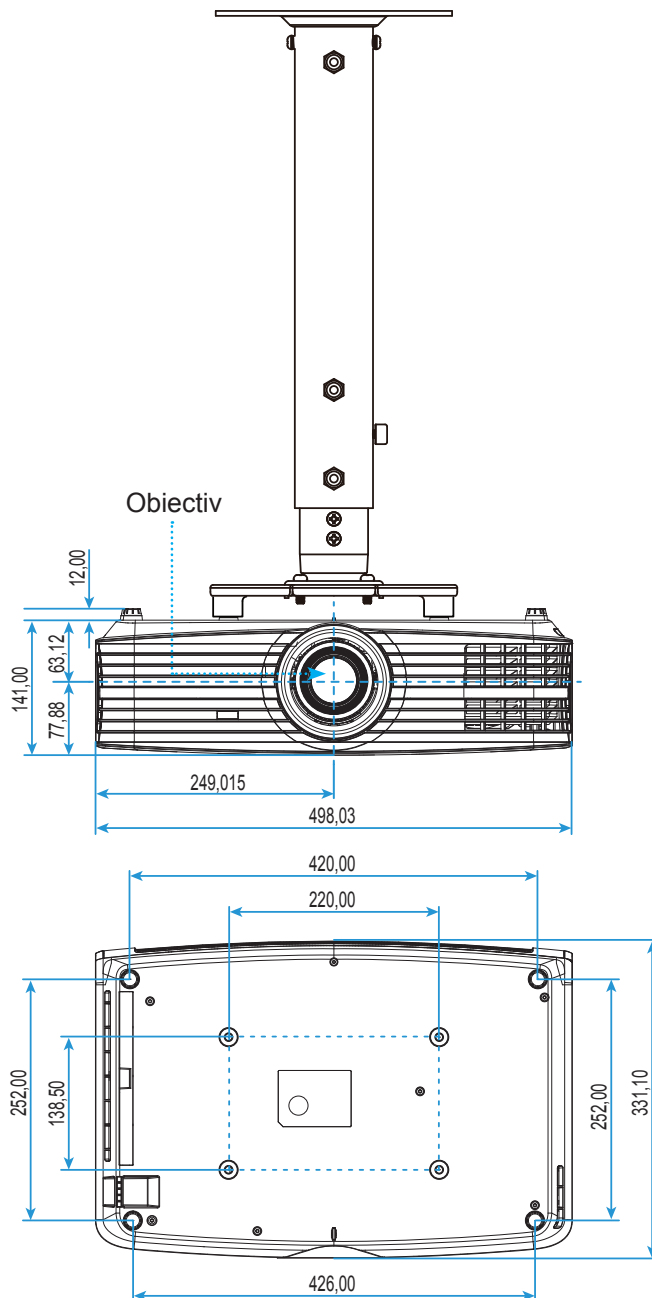

Notă: Vă rugăm să rețineți că daunele rezultate din instalarea incorectă vor duce la anularea garanției.



Atentie:

- Dacă achiziționați o placă de montare pe tavan de la altă companie, asigurați-vă că utilizați dimensiunea corectă a șurubului. Dimensiunea șurubului va varia în funcție de grosimea plăcii de montare.
- Asigurați-vă că mențineți un spațiu de cel puțin 10 cm dintre tavan și partea de jos a proiectorului.
- Evitați instalarea proiectorului lângă o sursă de căldură.





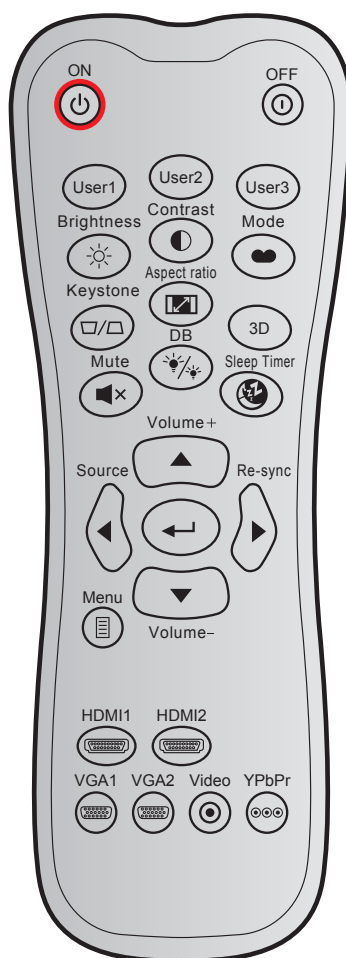







INFORMAȚII SUPLIMENTARE

Coduri telecomandă IR



Tastă		Cod particularizat		Cod de date	Definiție tastă de imprimare	Descriere
		Byte 1	Byte 2	Byte 3		
Pornire		32	CD	02	Pornit	Apăsați pentru a porni proiectorul.
Opire		32	CD	2E	Oprit	Apăsați pentru a opri proiectorul.
Utilizator 1		32	CD	36	Utilizator1	Taste definite de utilizator. Pentru configurare, 35 consultați pagina.
Utilizator 2		32	CD	65	Utilizator2	
Utilizator 3		32	CD	66	Utilizator3	
Luminozitate		32	CD	41	Luminozitate	Ajustați luminozitatea imaginii.
Contrast		32	CD	42	Contrast	Controlul gradului de diferență dintre părțile cele mai luminoase și mai întunecate ale imaginii.
Mod de afisare		32	CD	05	Mod	Selectați un mod de afișare pentru setările optimizate pentru diverse aplicații. Consultați pagina 29.
Trapezoid		32	CD	07	Trapezoid	Fără funcție
Aspect ratio		32	CD	64	Aspect ratio	Apăsați pentru a modifica raportul de aspect pentru imaginea afișată.
3D		32	CD	89	3D	Fără funcție
Mut		32	CD	52	Mut	Oprește/Pornește provizoriu sunetul.

INFORMAȚII SUPLIMENTARE







Tastă		Cod particularizat		Cod de date	Definiție tastă de imprimare	Descriere
		Byte 1	Byte 2	Byte 3		
DB (DynamicBlack)		32	CD	44	DB	Reglează automat luminozitatea imaginii, pentru a oferi performanță optimă a contrastului.
Cronometru oprire		32	CD	63	Cronometru oprire	Setează intervalul cronometrului pentru numărătoarea inversă.
Volum +		32	CD	09	Volum +	Ajustați pentru a crește volumul.
Patru taste direcționale		32	CD	11	▲	Utilizați ▲, ◀, ▶ sau ▼ pentru a selecta elemente sau a face ajustări în selecția dvs.
		32	CD	10	◀	
		32	CD	12	▶	
		32	CD	14	▼	
Sursa		32	CD	18	Sursa	Apăsați pe butonul „Source” pentru a selecta un semnal de intrare.
Tasta Enter		32	CD	0F		Confirmați selecția elementului.
Resincronizare		32	CD	04	Resincronizare	Sincronizează automat proiectorul la sursa de intrare.
Volum -		32	CD	0C	Volum -	Ajustați pentru a reduce volumul.
Meniu		32	CD	0E	Meniu	Afișați sau ieșiți din meniurile afișate pe ecran pentru proiector.
HDMI 1		32	CD	16	HDMI1	Apăsați „HDMI1” pentru a alege sursa de la conectorul HDMI 1.
HDMI 2		32	CD	30	HDMI2	Apăsați „HDMI2” pentru a alege sursa de la conectorul HDMI 2.
VGA 1		32	CD	1B	VGA1	Apăsați „VGA1” pentru a alege sursa de la conectorul VGA.
VGA 2		32	CD	1E	VGA2	Fără funcție
Video		32	CD	1C	Video	Fără funcție
YPbPr		32	CD	17	YPbPr	Fără funcție

INFORMAȚII SUPLIMENTARE

Depanare



Dacă aveți o problemă cu proiectorul, vă rugăm să consultați următoarele informații. Dacă o problemă persistă, vă rugăm să contactați distribuitorul local sau centrul de service.

Probleme de imagine

-  *Nu se afiseaza nimic.*
- Asigurați-vă că toate cablurile și conexiunile electrice sunt corect conectate după cum este descris în secțiunea „Instalare”.
 - Asigurați-vă că pini conectorilor nu sunt îndoiți sau ruți.
 - Verificați dacă lampa a fost instalată corect. Consultați secțiunea „Înlocuirea lămpii” de la paginile 45-46.
 - Asigurați-vă că funcția „Mut” nu este pornită.
-  *Imaginea este înafara focalizării*
- Ajustați inelul de focalizare de pe obiectivul proiectorului. Consultați pagina 16.
 - Asigurați-vă că ecranul de proiecție este la distanța necesară față de proiector. (Consultați paginile 50-51).
-  *Imaginea este întinsă atunci când se afișează titlul DVD 16:9*
- Când redați DVD anamorfic sau DVD 16:9, proiectorul va afișa cea mai bună imagine în format 16: 9 pe partea proiectorului.
 - Dacă redați titlul DVD în format LBX, vă rugăm să modificați formatul la LBX în OSD-ul proiectorului.
 - Dacă redați titlul DVD în format 4:3, vă rugăm să modificați formatul la 4:3 în OSD-ul proiectorului.
 - Vă rugăm să setați formatul de afișare ca tip raport de aspect 16:9 (lat) în player-ul DVD.
-  *Imaginea este prea mica sau prea mare*
- Reglați nivelul de zoom din partea de sus a proiectorului.
 - Mutati proiectorul mai aproape sau mai departe de ecran.
 - Apăsati pe „Meniu” pe panoul proiectorului, faceți salt la „Afișare-->Aspect Ratio”. Încercați diferite setări.
-  *Imaginea are marginile inclinate:*
- Dacă este posibil, re poziționați proiectorul astfel încât să fie centrat pe ecran și sub limita de jos a acestuia.
-  *Imaginea este inversată*
- Selectați „SETARI-->Proiecție” din OSD și ajustați direcția de proiecție.

INFORMAȚII SUPLIMENTARE

Alte probleme

-  *Proiectorul nu mai răspunde la niciun control*
- Dacă este posibil, opriți proiectorul, apoi deconectați cablul de alimentare și așteptați cel puțin 20 de secunde înainte de a reconecta alimentarea.
-  *Lampa se arde sau pocnește*
- Când lampa ajunge la sfârșitul duratei sale de viață, se va arde și poate pocni puternic. Dacă se întâmplă acest lucru, proiectorul nu va porni până când modulul lămpii nu este înlocuit. Pentru a înlocui lampa, urmați procedurile din secțiunea „Înlocuirea lămpii”, de la paginile 45-46.

Probleme cu telecomanda

-  *Dacă telecomanda nu funcționează*
- Verificați ca unghiul de operare al telecomenzii să se încadreze în limitele de $\pm 15^\circ$ față de receptorul IR de pe proiector.
 - Asigurați-vă că nu există obstrucții între telecomandă și proiector. Apropiați-vă la 7 m (701,04 cm) de proiector.
 - Asigurați-vă că bateriile sunt introduse corect.
 - Înlocuiți bateriile dacă sunt descărcate.

INFORMAȚII SUPLIMENTARE

Indicator de atenționare

Atunci când indicatorii de avertizare (a se vedea mai jos) se aprind sau iluminează intermitent, proiectorul se va închide automat:

- Indicatorul LED „LAMPĂ” este aprins roșu și, dacă este „Pornit/Standby”, indicatorul iluminează intermitent roșu.
- Indicatorul LED „TEMPERATURĂ” este aprins roșu și, dacă este „Pornit/Standby”, indicatorul iluminează intermitent roșu. Aceasta indică faptul că proiectorul s-a supraîncălzit. În condiții normale, proiectorul poate fi pornit din nou.
- Indicatorul LED „TEMPERATURĂ” iluminează intermitent roșu și, dacă este „Pornit/Standby”, indicatorul iluminează intermitent roșu.

Deconectați cablul de alimentare de la proiector, așteptați 30 de secunde și încercați din nou. Dacă indicatorul de avertizare se aprinde sau iluminează intermitent, contactați cel mai apropiat centru de servicii pentru asistență.

Mesaje transmise prin indicatorii LED

Mesaj	LED Pornit/Standby		LED Temperatură	LED Lampă
	(Rosu)	(Albastru)	(Rosu)	(Rosu)
Stare Standby (Cablul de alimentare de intrare)	Lumină continuă			
Pornire (încălzire)		Strălucire (oprit 0,5 sec/ pornit 0,5 sec)		
Pornire și iluminare lampă		Lumină continuă		
Oprire (răcire)		Strălucire (oprit 0,5 sec/ iluminare 0,5 sec). Revine la lumina roșie constantă atunci când se oprește ventilatorul de răcire.		
Eroare (defect lampă)	Strălucire			Lumină continuă
Eroare (Eroare vent.)	Strălucire		Strălucire	
Eroare (temperatură excesivă)	Strălucire		Lumină continuă	
Stare Standby (modul Imagine remanentă)		Strălucire		
Imagine remanentă (încălzire)		Strălucire		
Imagine remanentă (răcire)		Strălucire		
Imagine remanentă (lampă aprinsă)		Strălucire (3 sec. activat/1 sec. dezactivat)		
Imagine remanentă (lampă stinsă)		Strălucire (1 sec. activat/3 sec. dezactivat)		

- Oprire:

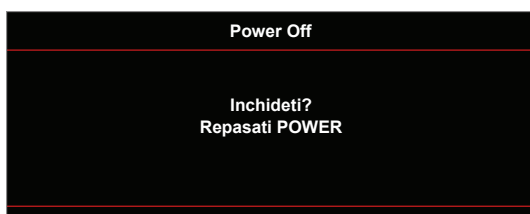

INFORMAȚII SUPLIMENTARE

- Atentionare lampa:

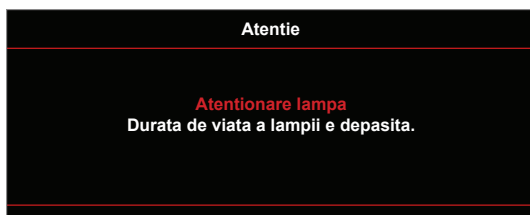

- Atentionare temperatura:

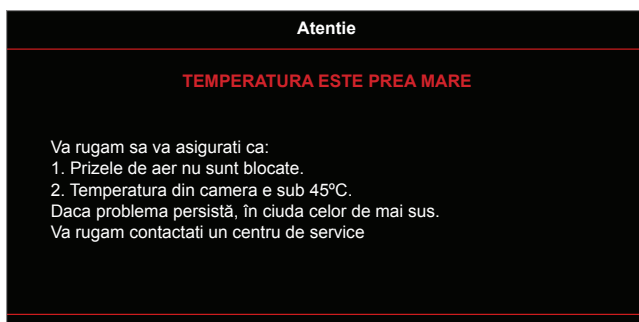

- Eșuare ventilator:



- Domeniu de afișare depășit:

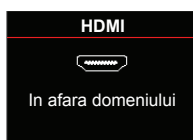

- Avertisment de oprire:

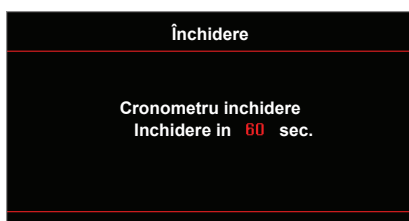

- Alarma cronometru securitate:

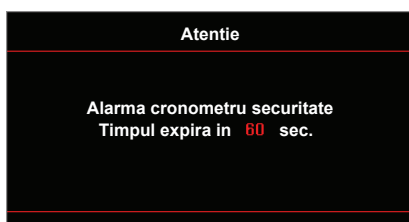

UTILIZAREA PROIECTORULUI

Specificații

Optică	Descriere
Rezoluție maximă	- Grafică până la 2160p la 60 Hz - Rezoluție maximă: HDMI1 : 1920 x 1200 la 60 Hz (RB) HDMI2 : 2160p la 60 Hz
Rezoluție nativă	(fără dispozitiv de acționare) 2716 x 1528
Obiectiv	Zoom manual și focalizare manuală
Dimensiune imagine (diagonală)	Interval de focalizare de 26,45" ~ 302,2" cu optimizare la o dimensiune a imaginii de 60"
Distanță de proiecție	Interval de focalizare de 1,3 m ~ 9,3 m cu optimizare la o dimensiune a imaginii de 60"

Partea electrică	Descriere
Intrări	- HDMI 1.4a - Intrare VGA - Intrare audio 3,5 mm - HDMI V2.0 HDCP2.2/MHL 2.1 - USB-A - USB2.0 USB-A pentru alimentare 5 V, 1,5 A - RS232C tată (9 pini, D-SUB) - RJ-45 (se acceptă control prin web)
Ieșiri	- Ieșire audio 3,5 mm - Ieșire SPDIF - Declanșator 12 V (mufă de 3,5 mm)
Control	USB tip A pentru mouse/serviciu
Reproducere culori	1073,4 milioane de culori
Frecvență scanare	Frecvență de scanare orizontală: 15,375 ~ 91,146 KHz Frecvență de scanare verticală: 24 ~ 85 Hz (120 Hz pentru proiector cu caracteristica 3D)
Difuzoare integrate	Da, 4 W
Cerințe de alimentare	100 - 240 V c.a. ±10 %, 50/60 Hz
Curent de intrare	3,8A - 1,0 A

Partea mecanică	Descriere
Orientarea instalării	Față, Spate, Tavan - față, Spate - sus
Dimensiuni	- 498 mm (L) x 331 mm (A) x 141 mm (Î) (fără picioare) - 498 mm (L) x 331 mm (A) x 153 mm (Î) (cu picioare)
Greutate	7,12 ± 0,5 kg
Condiții de mediu	5 ~ 40 °C în stare de funcționare, umiditate între 10 și 85 % (fără condensare)

Notă: Toate specificațiile pot fi modificate fără o notificare prealabilă.



INFORMAȚII SUPLIMENTARE

Oficiile globale Optoma

Pentru servicii sau asistență vă rugăm să contactați oficiul local.



SUA

3178 Laurelview Ct.
Fremont, CA 94538, USA
www.optomausa.com

 888-289-6786
 510-897-8601
 services@optoma.com



Canada

3178 Laurelview Ct.
Fremont, CA 94538, USA
www.optomausa.com

 888-289-6786
 510-897-8601
 services@optoma.com

America Latină

3178 Laurelview Ct.
Fremont, CA 94538, USA
www.optomausa.com

 888-289-6786
 510-897-8601
 services@optoma.com



Europa

42 Caxton Way, The Watford Business Park
Watford, Hertfordshire,
WD18 8QZ, UK
www.optoma.eu
Tel service: +44 (0)1923 691865

 +44 (0) 1923 691 800
 +44 (0) 1923 691 888
 service@tsc-europe.com



Benelux BV

Randstad 22-123
1316 BW Almere
The Netherlands
www.optoma.nl

 +31 (0) 36 820 0252
 +31 (0) 36 548 9052



Franța

Bâtiment E
81-83 avenue Edouard Vaillant
92100 Boulogne Billancourt, France

 +33 1 41 46 12 20
 +33 1 41 46 94 35
 savoptoma@optoma.fr



Spania

C/ José Hierro,36 Of. 1C
28522 Rivas VaciaMadrid,
Spain

 +34 91 499 06 06
 +34 91 670 08 32



Germania

Wiesenstrasse 21 W
D40549 Düsseldorf,
Germany

 +49 (0) 211 506 6670
 +49 (0) 211 506 66799
 info@optoma.de

Scandinavia



Lerpeveien 25
3040 Drammen
Norway

 +47 32 98 89 90
 +47 32 98 89 99
 info@optoma.no

PO.BOX 9515
3038 Drammen
Norway

Coreea

WOOMI TECH.CO.,LTD.
4F, Minu Bldg.33-14, Kangnam-Ku,
Seoul,135-815, KOREA
korea.optoma.com

 +82+2+34430004
 +82+2+34430005



Japonia

東京都足立区綾瀬3-25-18
株式会社オーエス
コンタクトセンター:0120-380-495

 info@os-worldwide.com
www.os-worldwide.com



Taiwan

12F., No.213, Sec. 3, Beixin Rd.,
Xindian Dist., New Taipei City 231,
Taiwan, R.O.C.
www.optoma.com.tw

 +886-2-8911-8600
 +886-2-8911-6550
 services@optoma.com.tw
asia.optoma.com



Hong Kong

Unit A, 27/F Dragon Centre,
79 Wing Hong Street,
Cheung Sha Wan,
Kowloon, Hong Kong

 +852-2396-8968
 +852-2370-1222
www.optoma.com.hk

China

5F, No. 1205, Kaixuan Rd.,
Changning District
Shanghai, 200052, China

 +86-21-62947376
 +86-21-62947375
www.optoma.com.cn



P/N:36.78V03G001-A