

DLP®-projector

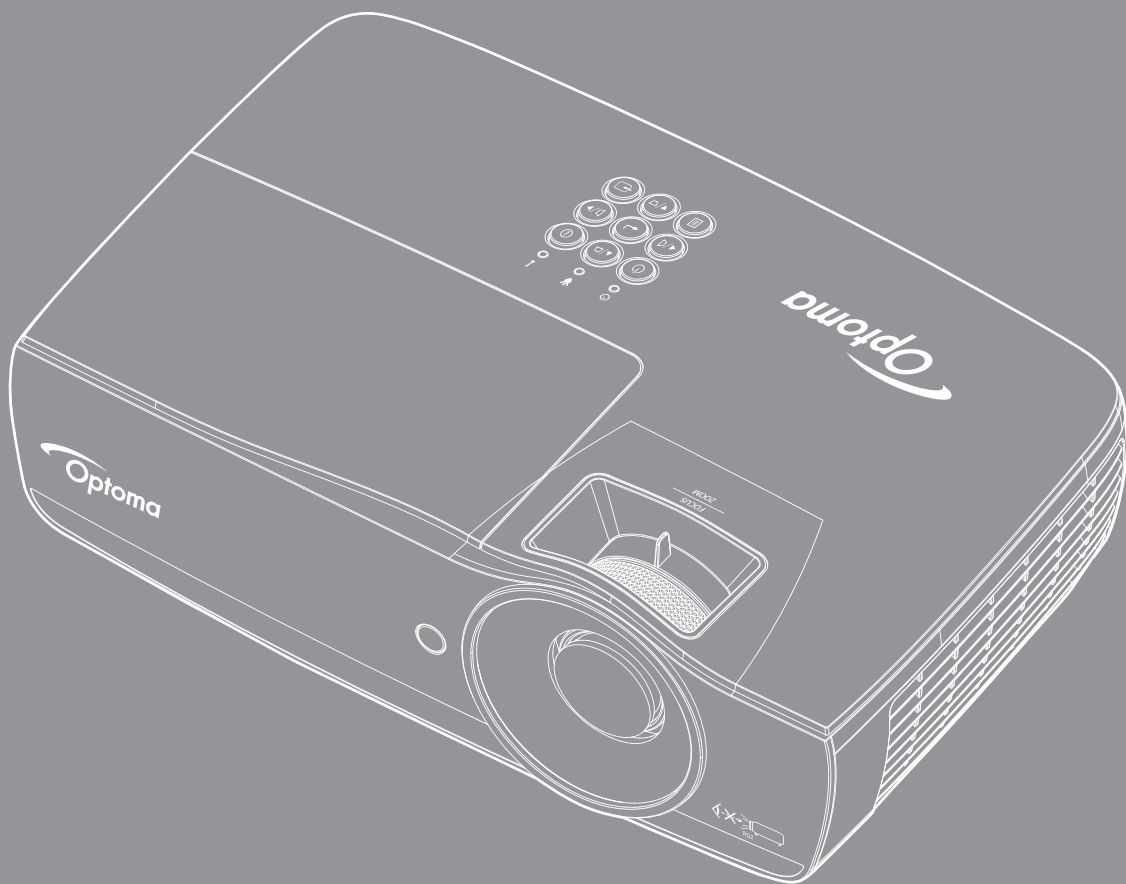



INHOUDSOPGAVE

VEILIGHEIDSINFORMATIE.....	4
<i>Emissielimieten klasse B.....</i>	<i>4</i>
<i>Belangrijke beveiligingsinstructie.....</i>	<i>4</i>
<i>Voorzorgsmaatregelen</i>	<i>5</i>
<i>Waarschuwing voor veiligheid van ogen</i>	<i>6</i>
INLEIDING	7
<i>Overzicht verpakking.....</i>	<i>7</i>
<i>Overzicht product</i>	<i>8</i>
INSTALLATIE.....	11
<i>De projector aansluiten.....</i>	<i>11</i>
<i>De projector in-/uitschakelen</i>	<i>13</i>
<i>De geprojecteerde afbeelding bijstellen</i>	<i>14</i>
BEDIENINGSORGANEN.....	22
<i>Afstandsbediening.....</i>	<i>22</i>
<i>Op het scherm weergegeven mineteksten.....</i>	<i>23</i>
<i>Menustructuur.....</i>	<i>24</i>
<i>Display / Image Settings.....</i>	<i>28</i>
<i>Display / 3D</i>	<i>30</i>
<i>Display / Geometric Correction.....</i>	<i>31</i>
<i>Display / Beeld Instellingen / Kleur Instellingen.....</i>	<i>32</i>
<i>Display / Beeld Instellingen / Signaal</i>	<i>33</i>
<i>Display / Beeld Instellingen / Kleur Instellingen / Color Matching</i>	<i>34</i>
<i>Setup / Lamp Settings</i>	<i>36</i>
<i>Setup / Power Settings.....</i>	<i>37</i>
<i>Instelling / Beveiliging</i>	<i>38</i>
<i>Setup / HDMI Link Settings</i>	<i>40</i>
<i>Setup / Remote Instellingen</i>	<i>41</i>
<i>Setup / Options.....</i>	<i>41</i>
<i>Setup / Options / Taal</i>	<i>43</i>
<i>Setup / Options / Menu Settings.....</i>	<i>43</i>
<i>Setup / Options / Invoerbron.....</i>	<i>44</i>
<i>Netwerk / LAN</i>	<i>45</i>
<i>Netwerk / Control.....</i>	<i>46</i>
<i>Media.....</i>	<i>48</i>
<i>LAN_RJ45.....</i>	<i>53</i>
APPENDIXEN	61
<i>Probleemoplossen.....</i>	<i>61</i>
<i>De lamp vervangen</i>	<i>64</i>

<i>Compatibele resoluties</i>	67
<i>Tabel ware 3D-videocompatibiliteit</i>	68
<i>Telnet-opdrachten</i>	69
<i>AMX Device Discovery opdrachten</i>	69
<i>Ondersteunde opdrachten voor PJLink™</i>	70
<i>Trademarks</i>	71
<i>Installatie plafondmontage</i>	72
<i>Optoma-kantoren wereldwijd</i>	73
<i>Regulerings- en veiligheidsmeldingen</i>	74

VEILIGHEIDSINFORMATIE

	De bliksemschicht met pijlkop in een gelijkzijdige driehoek is bedoeld om de gebruiker over de aanwezigheid van ongeïsoleerde "gevaarlijke spanning" te waarschuwen, die zich binnen de behuizing van het product bevindt en die krachtig genoeg kan zijn om een risico te vormen op elektrische schok bij mensen.
	Het uitroepteken in een gelijkzijdige driehoek is bedoeld om de gebruiker te waarschuwen dat er in de, met het apparaat meegeleverde documenten, belangrijke werkzaamheden en onderhoudsinstructies zijn.

WAARSCHUWING: OM HET RISICO VAN BRAND OF ELEKTRISCHE SCHOK TE VERMINDEREN, MAG DIT APPARAAT NIET AAN REGEN OF VOCHT WORDEN BLOOTGESTELD. BINNEN DE BEHUIZING ZIJN GEVAARLIJKE HOOGSPANNINGEN AANWEZIG. NIET HET KASTJE OPENEN. ALLEEN BEVOEGD PERSONEEL HET ONDERHOUD LATEN UITVOEREN.

Emissielimieten klasse B

Dit digitale apparaat van klasse B voldoet aan alle vereisten van de Canadese reguleringen betreffende storing veroorzakende apparatuur (ICES).

Belangrijke beveiligingsinstructie

- Geen ventilatie-openingen blokkeren. Om betrouwbare werking van de projector te verzekeren en het tegen oververhitting te beschermen, wordt het aangeraden om de projector op een locatie te installeren waar de ventilatie niet wordt geblokkeerd. De projector mag bijvoorbeeld niet op een volle koffietafel, bank, bed, enz. worden geplaatst. Plaats de projector ook niet in een behuizing zoals een boekenkast of kast waar de luchtstroom wordt beperkt.
 - Gebruik de projector niet in de buurt van water of vocht. Om risico op brand en/of elektrische schok te verminderen, mag de projector niet aan regen of vocht worden blootgesteld.
 - Niet in de buurt van warmtebronnen zoals radiators, verwarmingen, kachels of andere apparaten plaatsen, zoals versterkers, die warmte afstoten.
 - Alleen met een droge doek reinigen.
 - Alleen hulpstukken/accessoires gebruiken die door de fabrikant worden aanbevolen.
 - De eenheid niet gebruiken als deze fysiek is beschadigd of misbruikt.
Onder fysieke schade/misbruik wordt het volgende bedoeld (maar is niet beperkt tot):
 - Eenheid is gevallen.
 - Stroomkabel of stekker is beschadigd.
 - Over de projector is vloeistof gespild.
 - De projector is aan regen of vocht blootgesteld.
 - Er is iets in de projector gevallen of er is iets wat er los in zit.
- Probeer niet zelf de eenheid te onderhouden. Door de panelen te openen of te verwijderen, kunt u aan gevaarlijke spanningen of andere gevaren worden blootgesteld. Voordat u de eenheid voor reparatie opstuurt, wordt u verzocht naar Optoma te bellen.
- Laat geen objecten of vloeistoffen in de projector komen. Zij kunnen gevaarlijke spanningspunten aanraken en kortsluiting veroorzaken bij onderdelen wat in brand of elektrische schok kan resulteren.
 - Raadpleeg de behuizing van de projector voor aan veiligheid verwante markeringen.
 - De eenheid mag alleen door geschikt en bevoegd onderhoudspersoneel worden gerepareerd.

Voorzorgsmaatregelen

Volg alle waarschuwingen, voorzorgsmaatregelen en onderhoud op zoals in deze gebruikershandleiding wordt aanbevolen.

Waarschuwing

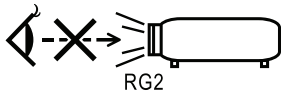

- Kijk niet in de lens van de projector wanneer de lamp aan is. Het heldere licht kan uw ogen beschadigen.
Net als met elke andere heldere bron, mag u niet in de directe straal kijken, RG2 IEC 62471-5:2015.
- Om risico op brand en/of elektrische schok te verminderen, mag de projector niet aan regen of vocht worden blootgesteld.
- De projector niet openen of demonteren, gezien dit elektrische schok kan veroorzaken.
- Voordat u de lamp vervangt, dient u de eenheid te laten afkoelen. Volg de instructies zoals die op pagina 64 worden beschreven.
- Deze projector detecteert zelf de levensduur van de lamp. Zodra het waarschuwingsberichten weergeeft, dient u de lamp te vervangen.
- Stel de functie "Reset lamp" opnieuw in vanaf het menu "Systeem / Lampinstellingen" die op het scherm wordt weergegeven nadat u de lampmodule hebt vervangen (raadpleeg pagina 36).

Opmerking: Als de lamp het einde van zijn levensduur bereikt, zal de projector niet aangaan voordat de lampmodule is vervangen. Om de lamp te vervangen, dient u de procedures te volgen die in de sectie "De lamp vervangen" op pagina 64 worden aangegeven.

- Terwijl u de projector uitschakelt, dient u te verzekeren dat de koelingscyclus is voltooid voordat u de netvoeding verwijderd. Laat de projector gedurende 90 seconden afkoelen.
- Als de projector in gebruik is, mag u geen lenskap gebruiken.
- Als de lamp het einde van zijn levensduur bereikt, verschijnt op het scherm het bericht "Vervanging aangeraden".
Neem contact op met uw plaatselijke handelaar of servicecentrum om de lamp zo spoedig mogelijk te vervangen.



Ga als volgt te werk:

- Zet het product uit en trek de stekker uit het AC-stopcontact voordat u het product schoonmaakt.
- Gebruik een zachte, droge doek met een mild reinigingsmiddel om de display van de behuizing te reinigen.
- Verwijder de stekker uit het AC-stopcontact als het product gedurende een lange periode niet wordt gebruikt.



Ga niet als volgt te werk:

- De sleuven en openingen op de eenheid blokkeren die voor ventilatie aanwezig zijn.
- Schuurmiddel, boenwas of oplosmiddelen gebruiken om de eenheid te reinigen.
- Onder de volgende omstandigheden gebruiken:
 - in extreem hete, koude of vochtige omgevingen gebruiken.
 - Zorg dat de omgevende kamertemperatuur tussen 5 - 40°C is
 - Relatieve vochtigheid 10 - 85% (Max.), niet-condenserend is
 - In gebieden die aan overmatige stof en vuil zijn blootgesteld.
 - In de buurt van apparatuur die een sterk magnetisch veld genereren.
 - In direct zonlicht.

Waarschuwing voor veiligheid van ogen



- Voorkom ten alle tijden dat u rechtstreeks in de straal van de projector staart/kijkt. Houd uw rug zoveel mogelijk naar de straal gekeerd.
- Als de projector in een klaslokaal wordt gebruikt, dient u de studenten goed te begeleiden als zij worden gevraagd iets op het scherm aan te wijzen.
- Om de kracht van de lamp te minimaliseren, dient u de gordijnen of jaloezieën van de kamer te gebruiken om omgevend lichtniveau te minimaliseren.

Opmerking: Bewaar deze handleiding zodat u het later opnieuw kunt raadplegen.

INLEIDING

Overzicht verpakking

Pak de doos uit en inspecteer of alle, hieronder genoemde onderdelen in de doos zitten. Als iets ontbreekt, dient u contact op te nemen met de Optoma-klantenservice.

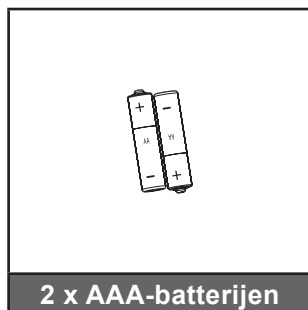
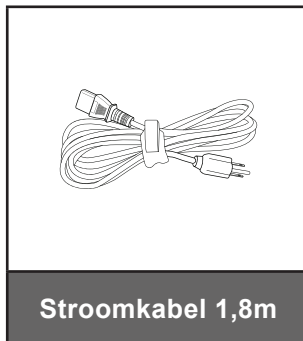
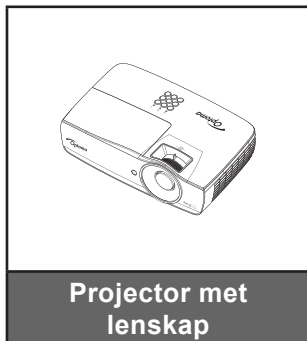

Opmerking: *Wegens verschillende toepassingen in elk land, kunnen bepaalde gebieden verschillende accessoires hebben.*

**: EMEA bevat niet.*

**(1) Bezoek www.optomaeurope.com voor de Europese handleiding.*

**(2) Bezoek www.optomaeurope.com voor de Europese garantie-informatie*

Optionele accessoires:

- Draagtas
- VGA-kabel

INLEIDING

Overzicht product

Hoofdeenheid

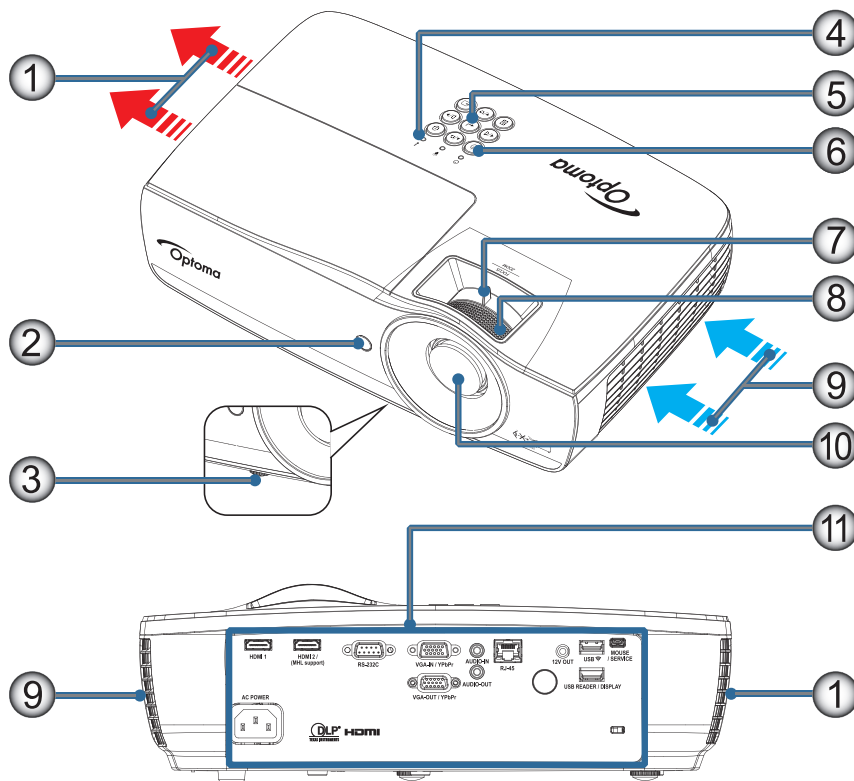

Opmerking:

- Zorg voor een vrije ruimte van tenminste 50 cm rond de in- en uitlaatopening.
- Houd 30 cm ruimte over tot het plafond.
- Controleer of er geen warme lucht van de uitlaatopening opnieuw wordt gecirculeerd naar de inlaatopeningen.

No	Item	No	Item
1.	Luchtuitlaat	7.	Zoom (Niet beschikbaar in 1080p korte projectieafstand)
2.	IR-ontvanger	8.	Focus
3.	Kantelafstelvoetjes	9.	Luchtinlaat
4.	LED-indicators	10.	Lens
5.	Functietoetsen	11.	Aansluitingspoorten
6.	Voedingsknop		

INLEIDING

Verbindingspoorten

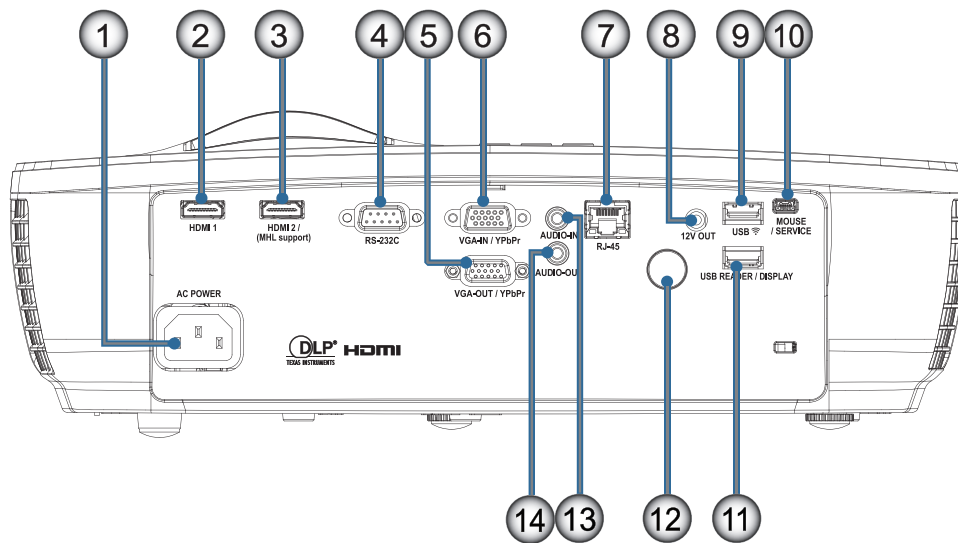

No	Item	No	Item
1.	Voedingsaansluiting	8.	12V UIT
2.	HDMI1	9.	USB 
3.	HDMI2 / (MHL-ondersteuning)	10.	MUIS / SERVICE
4.	RS-232C	11.	USB-LEZER / WEERGAVE
5.	VGA-UIT / YPbPr	12.	IR-ontvanger
6.	VGA-IN / YPbPr	13.	AUDIO IN
7.	RJ-45	14.	AUDIO OUT

INLEIDING

Afstandsbediening

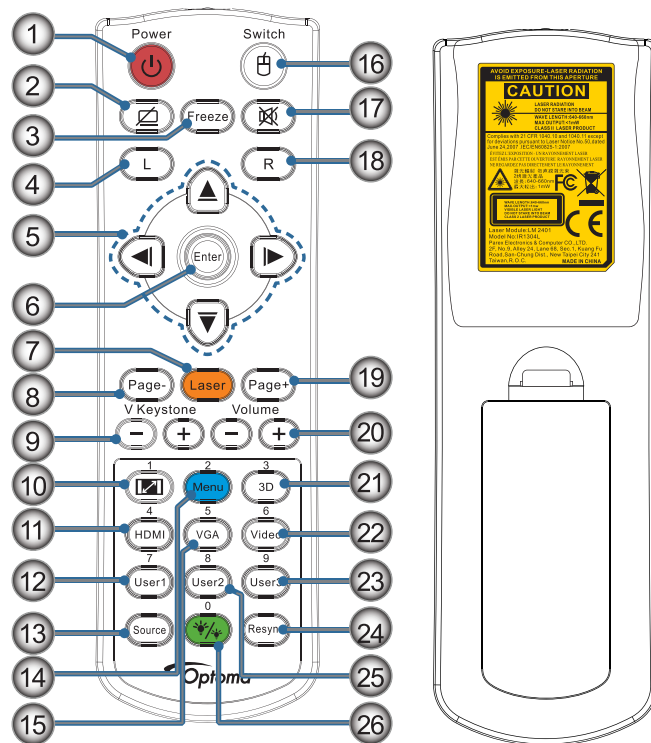

No	Item	No	Item
1.	Voeding aan/uit	14.	Menu/2
2.		15.	VGA/5
3.	Bevriezen	16.	Schakelaar
4.	USB-muis links klikken	17.	
5.	Vier richtingstoetsen voor selectie	18.	USB-muis rechts klikken
6.	Invoeren	19.	Pagina+
7.	Laser (NIET OP DE OGEN RICHTEN)	20.	Volume +/-
8.	Pagina-	21.	3D/3
9.	V Keystone +/-	22.	Video/6
10.	/1 (numerieke toets voor invoeren wachtwoord)	23.	Gebruiker3/9
11.	HDMI/4	24.	Opnieuw synchroniseren
12.	Gebruiker1/7	25.	Gebruiker2/8
13.	Source (bron)	26.	/0

Waarschuwing: Gebruik van mechanismen, aanpassingen of handelingen anders dan zoals in deze gebruiksaanwijzing vermeld, kunnen blootstelling aan gevaarlijk laserlicht tot gevolg hebben. Voldoet aan de FDA-standaard voor prestaties van laserproducten, volgens Laseraantekening nr 50, gedateerd 24 juni 2007.



Waarschuwing:

- EXPLOSIEGEVAAR ALS BATTERIJ WORDT VERVANGEN DOOR EEN VERKEERD TYPE.
- GOOI LEGE BATTERIJEN WEG IN OVEREENSTEMMING MET DE INSTRUCTIES.

Opmerking: Vanwege de generieke afstandsbediening is de functie modelgebonden.

INSTALLATIE

De projector aansluiten

Verbinden met notebook

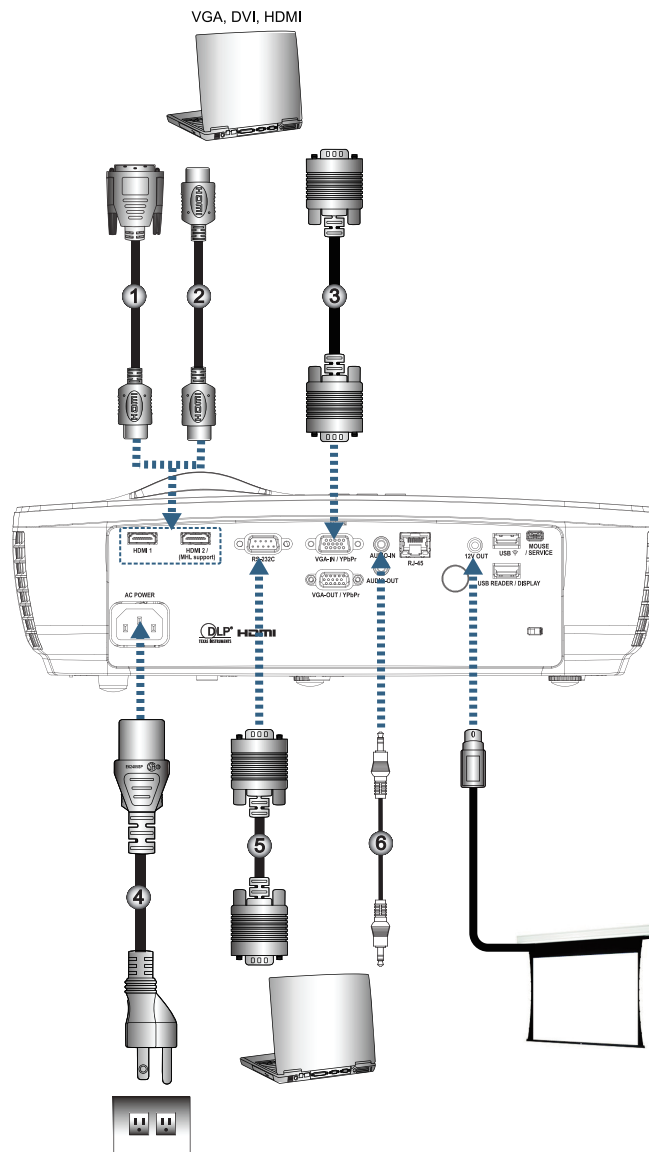

No	Item	No	Item
1.	DVI/HDMI-kabel (optionele accessoire)	4.	Stroomkabel
2.	HDMI-kabel (optionele accessoire)	5.	RS232-kabel (optionele accessoire)
3.	VGA-invoerkabel	6.	Audiokabel (optionele accessoire)

Opmerking: Wegens verschillende toepassingen in elk land, kunnen bepaalde gebieden verschillende accessoires hebben.

INSTALLATIE

Met videobronnen verbinden

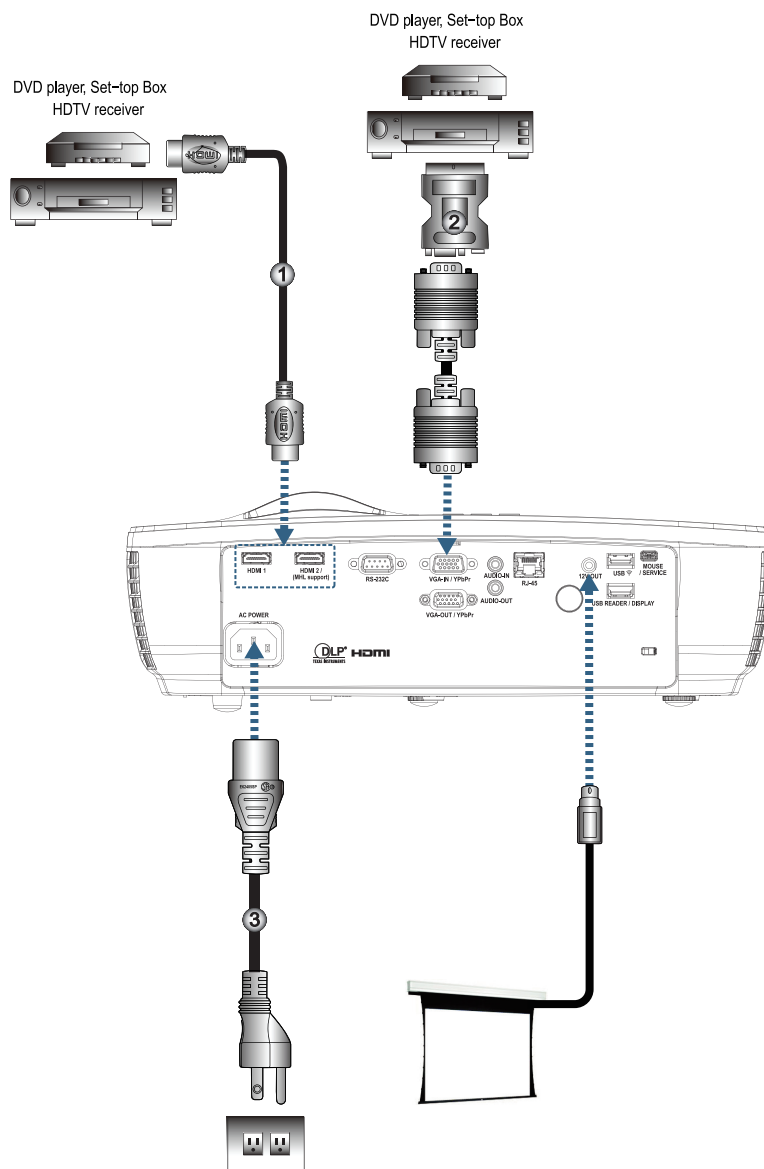

No	Item	No	Item
1.	HDMI-kabel (optionele accessoire)	3.	Stroomkabel
2.	SCART RGB/S-video-adapter (optionele accessoire)		

Opmerking: Wegens verschillende toepassingen in elk land, kunnen bepaalde gebieden verschillende accessoires hebben.

Opmerking: 12 V UIT is een programmeerbare trigger.

INSTALLATIE

De projector in-/uitschakelen

De projector inschakelen

1. Verwijder de lensklep.
2. Sluit de voedingskabel aan op de projector.
3. Schakel de aangesloten apparaten in.

Opmerking: *Zet eerst de projector aan en selecteer daarna de signaalbronnen.*

4. Controleer of de voedings-LED continu rood oplicht en druk op de aan/uitknop om de projector in te schakelen.
Het opstartscherm met het logo van de projector wordt weergegeven en de aangesloten apparaten worden gedetecteerd. Als het aangesloten apparaat een laptop is, drukt u op de geschikte toetsen op het computertoetsenbord om de beeldschermuitvoer naar de projector te schakelen. (Raadpleeg de handleiding van de laptop om de juiste Fn-toetsencombinatie vast te stellen om de beeldschermuitvoer te wijzigen.)

Raadpleeg Beveiligingsinstellingen “Instelling / Beveiliging” op pagina 38 als de beveiligingsvergrendeling is ingeschakeld.



Opmerking: *Door de verschillen in toepassingen voor elk land, kunnen sommige regio's andere accessoires hebben.*

Als er meer dan één invoerapparaat is aangesloten, drukt u herhaaldelijk op de knop  (Bron) om te schakelen tussen apparaten.



Zie pagina 23 voor een directe bronselectie.



Opmerking: *12 V UIT is een programmeerbare activering.*

INSTALLATIE

Schakel uit de projector

1. Druk op de knop “A screenshot of the projector's display. At the top, it says "Power Off". Below that, it asks "Toestel uit ?" (Device off?) and instructs "Druk nogmaals op Power." (Press Power again.).

Druk nogmaals op de knop om het uitschakelen te bevestigen. Als de knop niet wordt ingedrukt, zal het bericht binnen 5 seconden verdwijnen.

2. De voedings-LED knippert groen (0,5 sec aan, 0,5 sec. uit) en de ventilatoren gaan sneller draaien tijdens de koelcyclus voor het afsluiten. De projector bereikt de stand-bymodus zodra de voedings-LED stabiel rood wordt.
Als u de projector opnieuw wilt inschakelen, moet u wachten tot de projector de koelcyclus heeft voltooid en naar de stand-bymodus is gegaan. Zodra u in stand-bymodus bent, drukt u gewoon op de knop 

Waarschuwingsindicator

- Wanneer de LED-indicator bij Lamp rood oplicht, wordt de projector automatisch uitgeschakeld. Neem contact op met uw lokale leverancier of uw servicecentrum. Zie pagina 62.
- Wanneer de LED-indicator bij Temp stabiel rood oplicht (niet knipperend), wordt de projector automatisch uitgeschakeld. In normale omstandigheden kan de projector opnieuw worden ingeschakeld nadat deze is afgekoeld. Neem contact op met uw lokale leverancier of met een servicecentrum als het probleem zich blijft voordoen. Zie pagina 62.

Opmerking: *Neem contact op met het dichtstbijzijnde servicecentrum als de projector één van deze symptomen toont. Zie pagina 73 voor meer informatie.*

De geprojecteerde afbeelding bijstellen

De hoogte van de projector bijstellen

De projector is voorzien van afstelbare voetjes waarmee u de hoogte van het beeld kunt aanpassen.

Voor het afstellen van de hoek van het beeld draait u de stelvoet naar rechts of links totdat de gewenste hoek bereikt is.

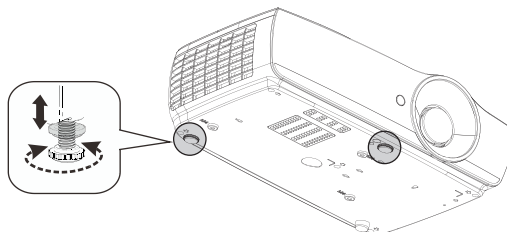

Opmerking:

- *De projectortafel of voet moet waterpas staan en stevig zijn.*
- *Plaats de projector loodrecht ten opzichte van het scherm.*
- *Voor uw persoonlijke veiligheid moet u de kabels stevig vastmaken.*

INSTALLATIE

Afmeting projectie-afbeelding bijstellen (1080P_1,2x)

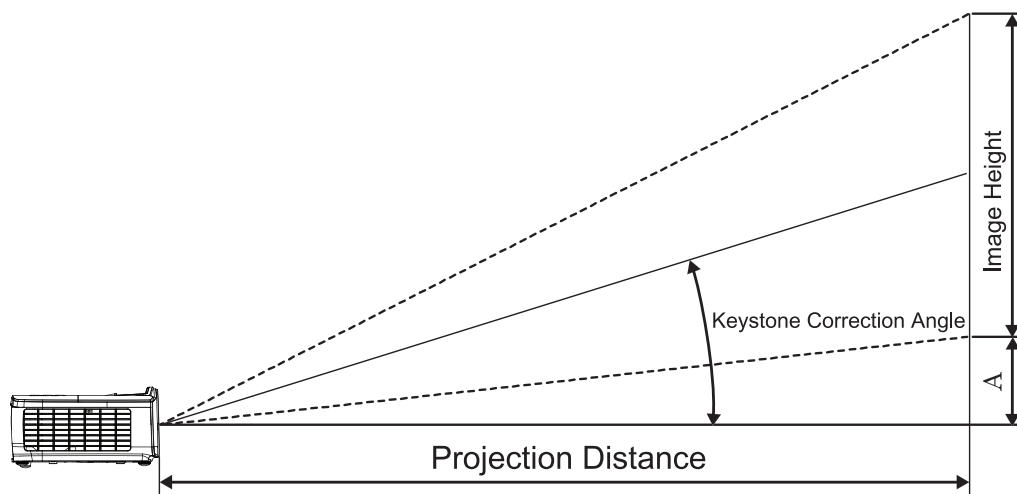

Diagonale lengte-afmeting (inch) van 16:9-scherm	Schermafmeting B X H (16:9)				Projectie-afstand (D)				Offset (A)	
	(m)		(feet)		(m)		(feet)			
	Breedte	Hoogte	Breedte	Hoogte	wijd	tele	wijd	tele	(m)	(feet)
30	0,66	0,37	2,18	1,23	0,81	0,97	2,66	3,19	0,06	0,18
40	0,89	0,50	2,91	1,63	1,08	1,30	3,54	4,25	0,07	0,24
60	1,33	0,75	4,36	2,45	1,62	1,94	5,32	6,38	0,11	0,37
80	1,77	1,00	5,81	3,27	2,16	2,59	7,09	8,50	0,15	0,49
100	2,21	1,25	7,26	4,09	2,70	3,24	8,86	10,63	0,19	0,61
120	2,66	1,49	8,72	4,90	3,24	3,89	10,63	12,75	0,22	0,73
140	3,10	1,74	10,17	5,72	3,78	4,53	12,41	14,88	0,26	0,85
160	3,54	1,99	11,62	6,54	4,32	5,18	14,18	17,00	0,30	0,97
190	4,21	2,37	13,80	7,76	5,13	6,15	16,84	20,19	0,35	1,16
230	5,09	2,86	16,71	9,40	6,21	7,45	20,38	24,44	0,43	1,40
280	6,20	3,49	20,34	11,44	7,56	9,07	24,81	29,75	0,52	1,71
300	6,64	3,74	21,79	12,26	8,10	9,72	26,58	31,88	0,56	1,83

Opmerking: 300" (overdrive) voor Azië.

INSTALLATIE

Afmeting projectie-afbeelding bijstellen (1080P_1,5x)

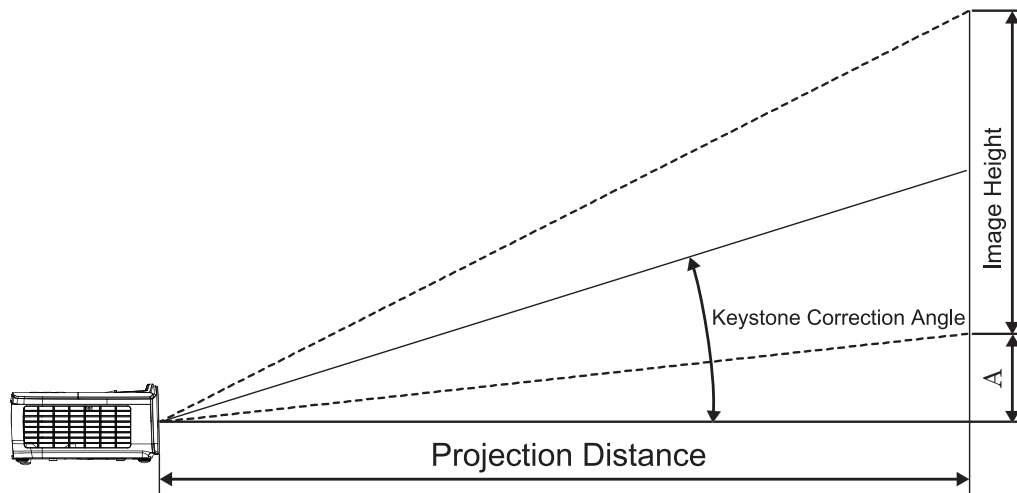

Diagonale lengte-afmeting (inch) van 16:9-scherm	Schermafmeting B X H (16:9)				Projectie-afstand (D)				Offset (A)	
	(m)		(feet)		(m)		(feet)			
	Breedte	Hoogte	Breedte	Hoogte	wijd	tele	wijd	tele	(m)	(feet)
30	0,66	0,37	2,18	1,23	0,92	1,39	3,03	4,55	0,06	0,18
40	0,89	0,50	2,91	1,63	1,23	1,85	4,04	6,07	0,07	0,24
60	1,33	0,75	4,36	2,45	1,85	2,78	6,06	9,11	0,11	0,37
80	1,77	1,00	5,81	3,27	2,46	3,70	8,08	12,14	0,15	0,49
100	2,21	1,25	7,26	4,09	3,08	4,63	10,10	15,18	0,19	0,61
120	2,66	1,49	8,72	4,90	3,69	5,55	12,11	18,22	0,22	0,73
140	3,10	1,74	10,17	5,72	4,31	6,48	14,13	21,25	0,26	0,85
160	3,54	1,99	11,62	6,54	4,92	7,40	16,15	24,29	0,30	0,97
190	4,21	2,37	13,80	7,76	5,85	8,79	19,18	28,84	0,35	1,16
230	5,09	2,86	16,71	9,40	7,08	10,64	23,22	34,91	0,43	1,40
280	6,20	3,49	20,34	11,44	8,62	12,96	28,27	42,50	0,52	1,71
300	6,64	3,74	21,79	12,26	9,23	13,88	30,29	45,54	0,56	1,83

INSTALLATIE

Grootte projectiebeeld aanpassen (1080P_ST)

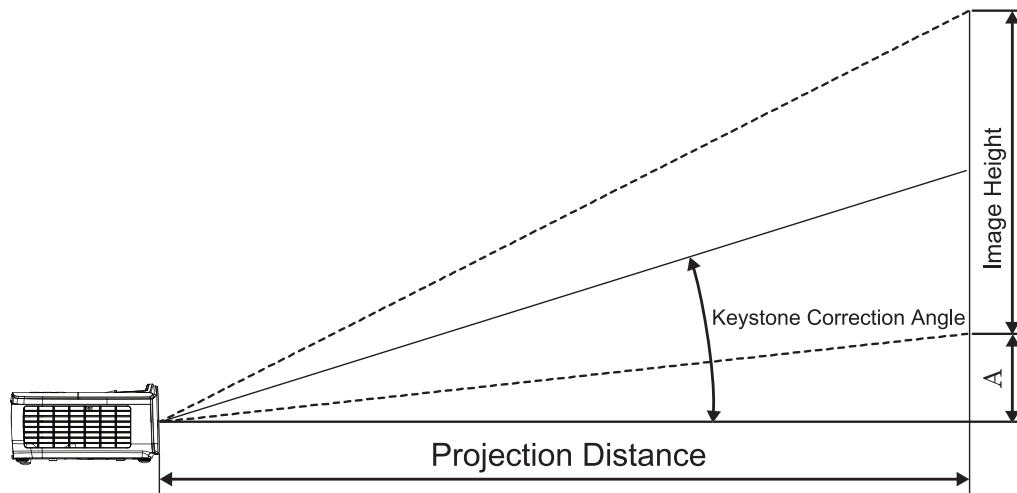

Diagonale lengte-afmeting (inch) van 16:9-scherm	Schermafmeting B X H (16:9)				Projectie-afstand (D)		Offset (A)	
	(m)		(feet)		(m)	(feet)		
	Breedte	Hoogte	Breedte	Hoogte	wijd	wijd	(m)	(feet)
30	0,66	0,37	2,18	1,23	0,33	1,09	0,06	0,18
40	0,89	0,50	2,91	1,63	0,44	1,45	0,07	0,24
60	1,33	0,75	4,36	2,45	0,66	2,18	0,11	0,37
80	1,77	1,00	5,81	3,27	0,89	2,91	0,15	0,49
100	2,21	1,25	7,26	4,09	1,11	3,63	0,19	0,61
120	2,66	1,49	8,72	4,90	1,33	4,36	0,22	0,73
140	3,10	1,74	10,17	5,72	1,55	5,08	0,26	0,85
160	3,54	1,99	11,62	6,54	1,77	5,81	0,30	0,97
190	4,21	2,37	13,80	7,76	2,10	6,90	0,35	1,16
230	5,09	2,86	16,71	9,40	2,55	8,35	0,43	1,40
280	6,20	3,49	20,34	11,44	3,10	10,17	0,52	1,71
300	6,64	3,74	21,79	12,26	3,32	10,89	0,56	1,83

INSTALLATIE

Afmeting projectie-afbeelding bijstellen (WUXGA)

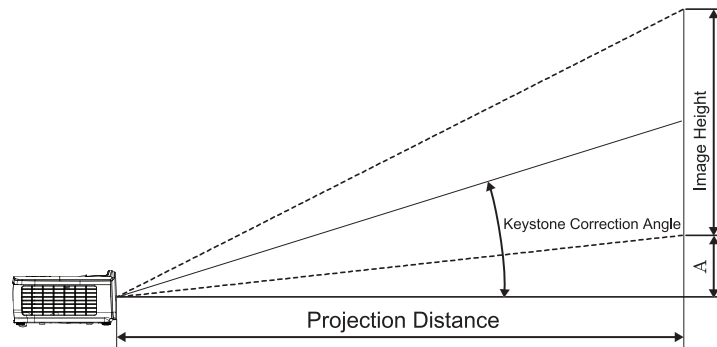

Diagonale lengte-afmeting (inch) van 16:10-scherm	Schermafmeting B X H (16:10)				Projectie-afstand (D)				Offset (A)	
	(m)		(feet)		(m)		(feet)			
	Breedte	Hoogte	Breedte	Hoogte	wijd	tele	wijd	tele	(m)	(feet)
30	0,65	0,40	2,12	1,32	0,90	1,35	2,95	4,43	0,03	0,11
40	0,86	0,54	2,83	1,77	1,20	1,80	3,93	5,91	0,05	0,15
60	1,29	0,81	4,24	2,65	1,80	2,70	5,89	8,86	0,07	0,22
80	1,72	1,08	5,65	3,53	2,40	3,60	7,86	11,82	0,09	0,30
100	2,15	1,35	7,07	4,42	2,99	4,50	9,82	14,77	0,11	0,37
120	2,58	1,62	8,48	5,30	3,59	5,40	11,79	17,72	0,14	0,45
140	3,02	1,88	9,89	6,18	4,19	6,30	13,75	20,68	0,16	0,52
160	3,45	2,15	11,31	7,07	4,79	7,20	15,72	23,63	0,18	0,60
190	4,09	2,56	13,43	8,39	5,69	8,55	18,66	28,06	0,22	0,71
230	4,95	3,10	16,25	10,16	6,89	10,35	22,59	33,97	0,26	0,86
280	6,03	3,77	19,79	12,37	8,38	12,60	27,50	41,35	0,32	1,04
300	6,46	4,04	21,20	13,25	8,98	13,51	29,47	44,31	0,34	1,12

INSTALLATIE

Afmeting projectie-afbeelding bijstellen (XGA)

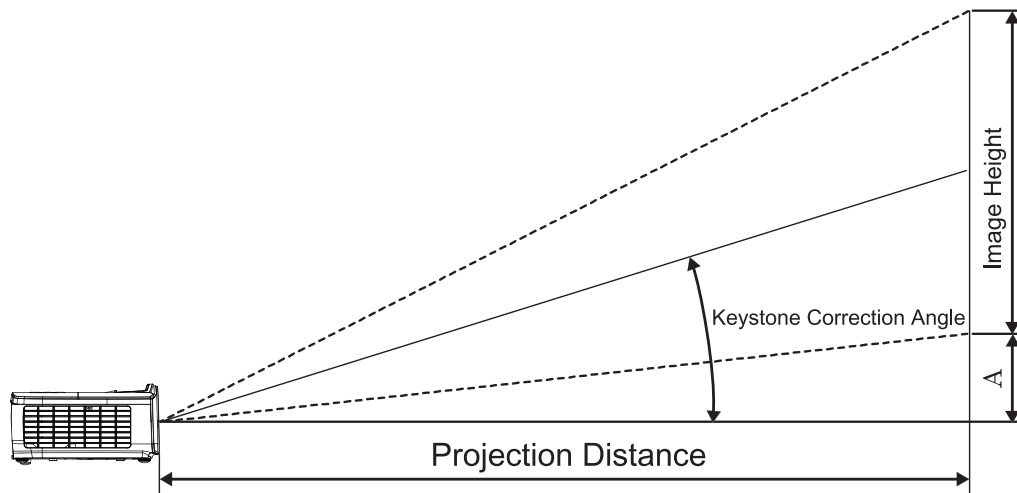

Diagonale lengte-afmeting (inch) van 4:3-scherm	Schermafmeting B X H (4:3)				Projectie-afstand (D)				Offset (A)	
	(m)		(feet)		(m)		(feet)			
	Breedte	Hoogte	Breedte	Hoogte	wijd	tele	wijd	tele	(m)	(feet)
30	0,61	0,46	2,00	1,50	0,98	1,17	3,20	3,84	0,06	0,21
40	0,81	0,61	2,67	2,00	1,30	1,56	4,27	5,12	0,08	0,28
60	1,22	0,91	4,00	3,00	1,95	2,34	6,40	7,68	0,13	0,42
80	1,63	1,22	5,33	4,00	2,60	3,12	8,53	10,24	0,17	0,56
100	2,03	1,52	6,67	5,00	3,25	3,90	10,67	12,80	0,21	0,70
120	2,44	1,83	8,00	6,00	3,90	4,68	12,80	15,36	0,25	0,83
140	2,84	2,13	9,33	7,00	4,55	5,46	14,93	17,92	0,30	0,97
160	3,25	2,44	10,67	8,00	5,20	6,24	17,07	20,48	0,34	1,11
190	3,86	2,90	12,67	9,50	6,18	7,41	20,27	24,32	0,40	1,32
230	4,67	3,51	15,33	11,50	7,48	8,97	24,53	29,44	0,49	1,60
280	5,69	4,27	18,67	14,00	9,10	10,92	29,87	35,84	0,59	1,95
300	6,10	4,57	20,00	15,00	9,75	11,70	32,00	38,40	0,64	2,09

INSTALLATIE

Afmeting projectie-afbeelding bijstellen (WXGA_1,2x)

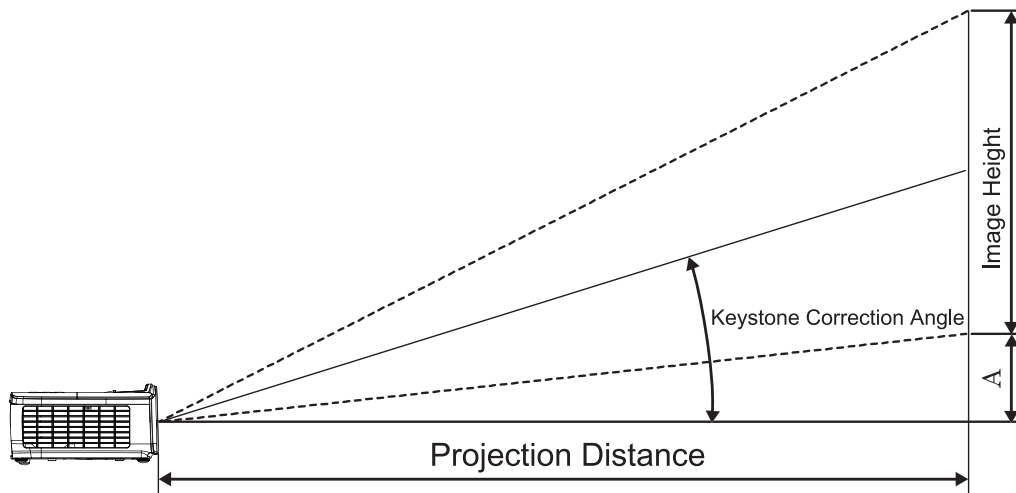

Diagonale lengte-afmeting (inch) van 16:10-scherm	Schermafmeting B X H (16:10)				Projectie-afstand (D)				Offset (A)	
	(m)		(feet)		(m)		(feet)			
	Breedte	Hoogte	Breedte	Hoogte	wijd	tele	wijd	tele	(m)	(feet)
30	0,65	0,40	2,12	1,32	0,83	0,99	2,71	3,26	0,05	0,15
40	0,86	0,54	2,83	1,77	1,10	1,32	3,62	4,34	0,06	0,20
60	1,29	0,81	4,24	2,65	1,65	1,99	5,43	6,51	0,09	0,30
80	1,72	1,08	5,65	3,53	2,21	2,65	7,24	8,68	0,12	0,40
100	2,15	1,35	7,07	4,42	2,76	3,31	9,05	10,85	0,15	0,50
120	2,58	1,62	8,48	5,30	3,31	3,97	10,85	13,03	0,18	0,60
140	3,02	1,88	9,89	6,18	3,86	4,63	12,66	15,20	0,21	0,70
160	3,45	2,15	11,31	7,07	4,41	5,29	14,47	17,37	0,24	0,80
190	4,09	2,56	13,43	8,39	5,24	6,29	17,19	20,62	0,29	0,95
230	4,95	3,10	16,25	10,16	6,34	7,61	20,80	24,97	0,35	1,15
280	6,03	3,77	19,79	12,37	7,72	9,26	25,33	30,39	0,43	1,40
300	6,46	4,04	21,20	13,25	8,27	9,93	27,14	32,56	0,46	1,50

INSTALLATIE

Grootte projectiebeeld aanpassen (WXGA_ST)

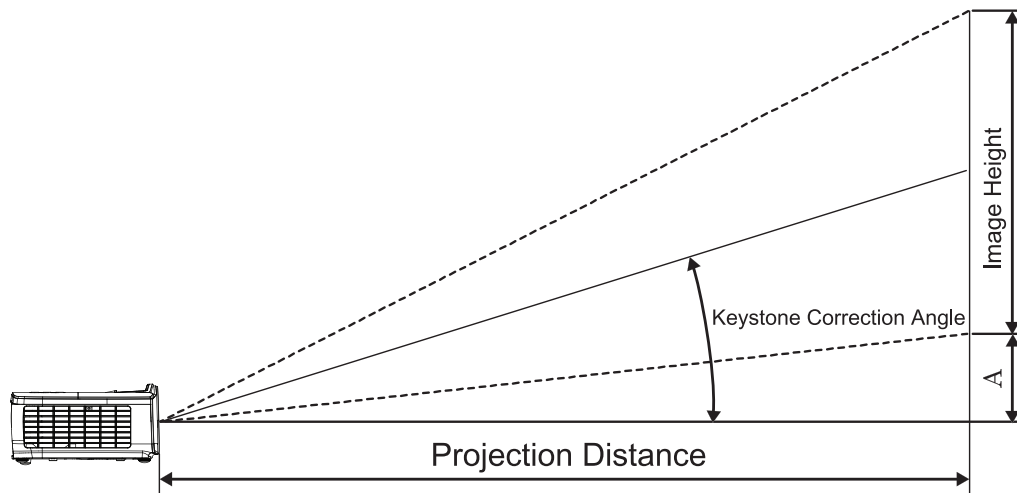

Diagonale lengte-afmeting (inch) van 16:10-scherm	Schermafmeting B X H (16:10)				Projectie-afstand (D)		Offset (A)	
	(m)		(feet)		(m)	(feet)		
	Breedte	Hoogte	Breedte	Hoogte	wijd	wijd	(m)	(feet)
30	0,65	0,40	2,12	1,32	0,34	1,11	0,05	0,15
40	0,86	0,54	2,83	1,77	0,45	1,48	0,06	0,20
60	1,29	0,81	4,24	2,65	0,68	2,23	0,09	0,30
80	1,72	1,08	5,65	3,53	0,90	2,97	0,12	0,40
100	2,15	1,35	7,07	4,42	1,13	3,71	0,15	0,50
120	2,58	1,62	8,48	5,30	1,36	4,45	0,18	0,60
140	3,02	1,88	9,89	6,18	1,58	5,19	0,21	0,70
160	3,45	2,15	11,31	7,07	1,81	5,94	0,24	0,80
190	4,09	2,56	13,43	8,39	2,15	7,05	0,29	0,95
230	4,95	3,10	16,25	10,16	2,60	8,53	0,35	1,15
280	6,03	3,77	19,79	12,37	3,17	10,39	0,43	1,40
300	6,46	4,04	21,20	13,25	3,39	11,13	0,46	1,50

BEDIENINGSORGANEN

Afstandsbediening

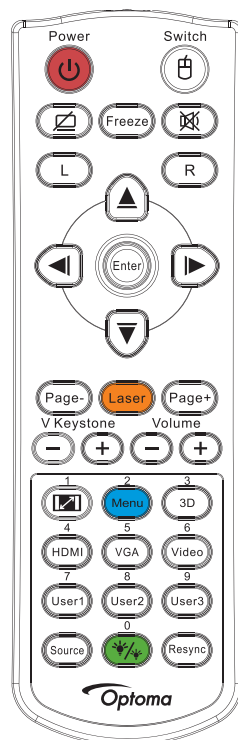

De afstandsbediening gebruiken	
Voeding aan/uit	Raadpleeg "Schakel uit de projector" op pagina 14. Raadpleeg "De projector inschakelen" op pagina 13.
/Schakelaar	Druk tijdens het verbinden van de pc met de projector via USB op "Muisschakelaar" om de muismodus in of uit te schakelen en om de pc met de afstandsbediening te bedienen.
	Scherf leeg en audio dempen
Bevriezen	Bevriezen
	Dempen
L	USB-muis links klikken
R	USB-muis rechts klikken
Vier richtingstoetsen voor selectie	<ul style="list-style-type: none"> • Gebruik \blacktriangle \blacktriangledown \blacktriangleleft \blacktriangleright om items te selecteren of aanpassingen aan te brengen aan uw selectie. • Gebruik in de muismodus \blacktriangle \blacktriangledown \blacktriangleleft \blacktriangleright als emulatie van de richtingstoetsen.
Invoeren	<ul style="list-style-type: none"> • Bevestig uw itemselectie. • In de muismodus, als emulatie van de enter-toets op het toetsenbord.
Pagina-	Toets Pagina omlaag voor emulatie van USB-toetsenbord via USB wanneer OSD uit is
Laser	Druk op Laser om de schermaanwijzer te bedienen. NIET OP DE OGEN RICHTEN.
Pagina+	Toets Pagina omhoog voor emulatie van USB-toetsenbord via USB wanneer OSD uit is
Ver. Keystone +/-	Past de beeldvervorming aan die door het kantelen van de projector wordt veroorzaakt. (H.: +/-20 graden, V.: +/- 30 graden Verticaal instelbereik alleen +/-20 graden als horizontaal is ingesteld op max.)
Volume +/-	Druk op "Volume +/-" om het volume aan te passen.
/1	Raadpleeg "Aspect Ratio" op pagina 27.
Menu/2	Druk op "Menu" om het OSD-menu te openen. Druk opnieuw op "Menu" om het OSD-menu te sluiten.
3D/3	Druk op "3D" om het 3D-menu in- of uit te schakelen.
HDMI/4	Druk op "HDMI" om de HDMI-bron te kiezen.
VGA/5	Druk op "VGA" om de VGA-IN aansluiting als bron te kiezen.

BEDIENINGSORGANEN

De afstandsbediening gebruiken	
Video/6	Druk op "Video" om de Composiet video-bron te kiezen.
Gebruiker 1/7	Raadpleeg "Gebruiker1 / Gebruiker2 / Gebruiker3" op pagina 41
Gebruiker 2/8	Raadpleeg "Gebruiker1 / Gebruiker2 / Gebruiker3" op pagina 41
Gebruiker 3/9	Raadpleeg "Gebruiker1 / Gebruiker2 / Gebruiker3" op pagina 41
 /0	Menu Helderheidsmodus aan/uit
Bron	Druk op "Bron" om naar de bron te zoeken.
Opnieuw synchroniseren	Synchroniseert de projector automatisch met de invoerbron.















Opmerking:

- Door de verschillen in applicaties voor ieder land, kunnen sommige regio's verschillende accessoires hebben.
- Vanwege de generieke afstandsbediening is de functie modelgebonden.
- Afstandsbedieningsnummer is voor gebruik met wachtwoord.

Op het scherm weergegeven menuteksten

De projector beschikt over op het scherm weergegeven menu's in verschillende talen waarmee u het beeld kunt aanpassen en diverse instellingen kunt wijzigen. De bron wordt automatisch door uw projector gedetecteerd.

Bediening

1. Om de menutekst te openen, drukt u op  (Menu) op de afstandbediening of op het toetsenbord van de projector.
2. Wanneer het OSD wordt weergegeven, gebruikt u de knoppen   om een item te selecteren in het hoofdmenu. Terwijl u een selectie maakt op een bepaalde pagina, drukt u op de knop  of  (Enter) om het submenu te openen.
3. Gebruik de toetsen   om het gewenste item te selecteren en gebruik  of  de knop (Enter) om meer instellingen weer te geven. Pas de instellingen aan met de toets  .
4. Selecteer het volgende item dat u wilt aanpassen in het submenu en pas het aan zoals hierboven beschreven.
5. Druk op  of de knop  (Enter) om te bevestigen.
6. Om af te sluiten, drukt u nogmaals op  (Menu). Het OSD-menu gaat terug naar het laatste niveau van de projector en slaat de nieuwe instellingen automatisch op.

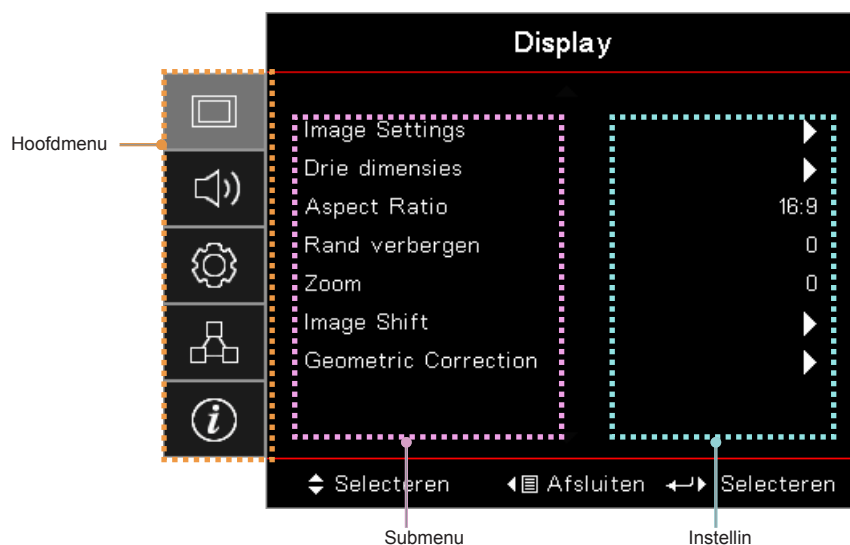

BEDIENINGSORGANEN

Menustructuur

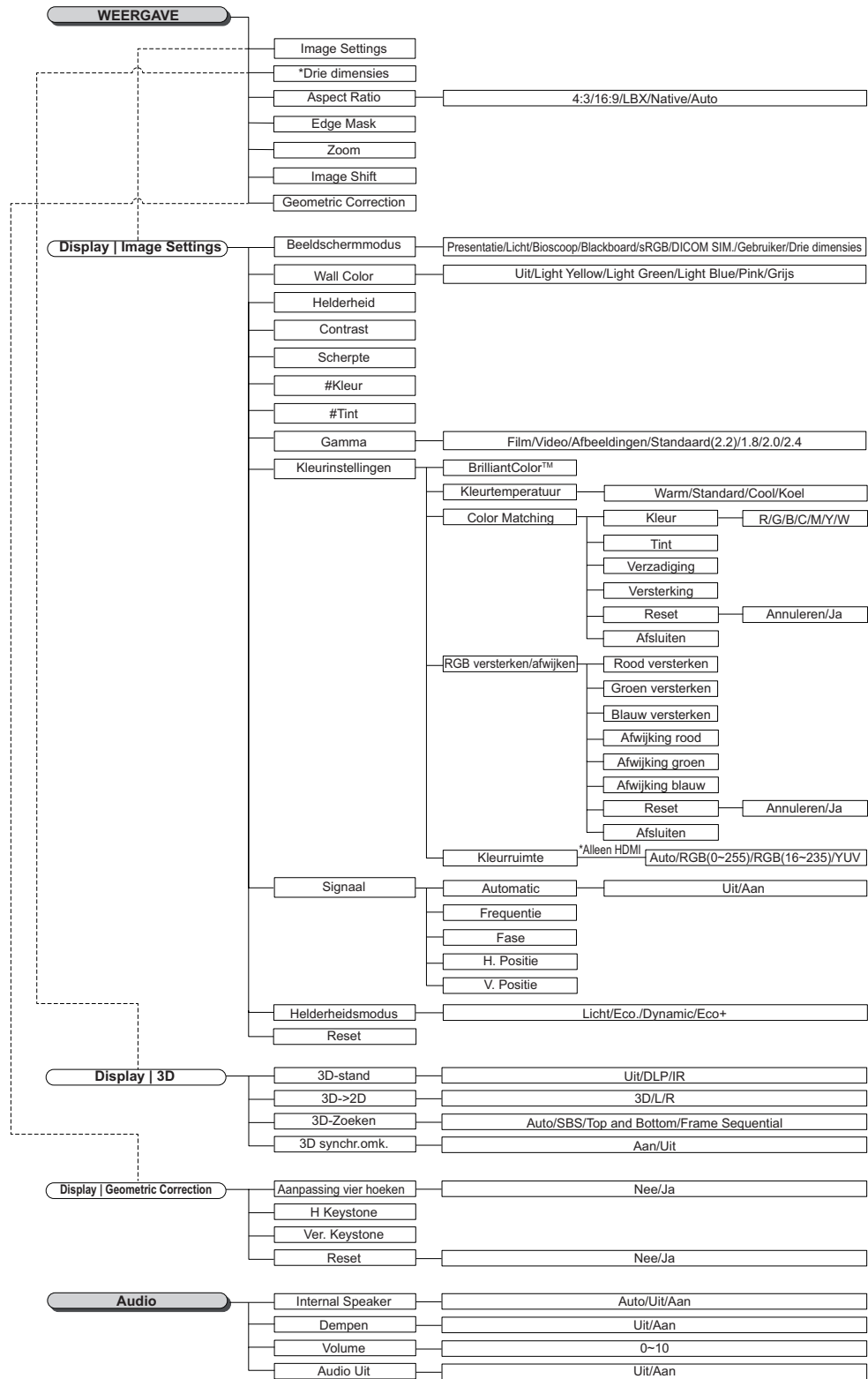

Opmerking:

- (#) "Kleur" en "Tint" worden alleen ondersteund voor YUV-videobronnen.
- (*) "3D" is alleen beschikbaar als een geschikt signaal wordt toegevoerd.

BEDIENINGSORGANEN

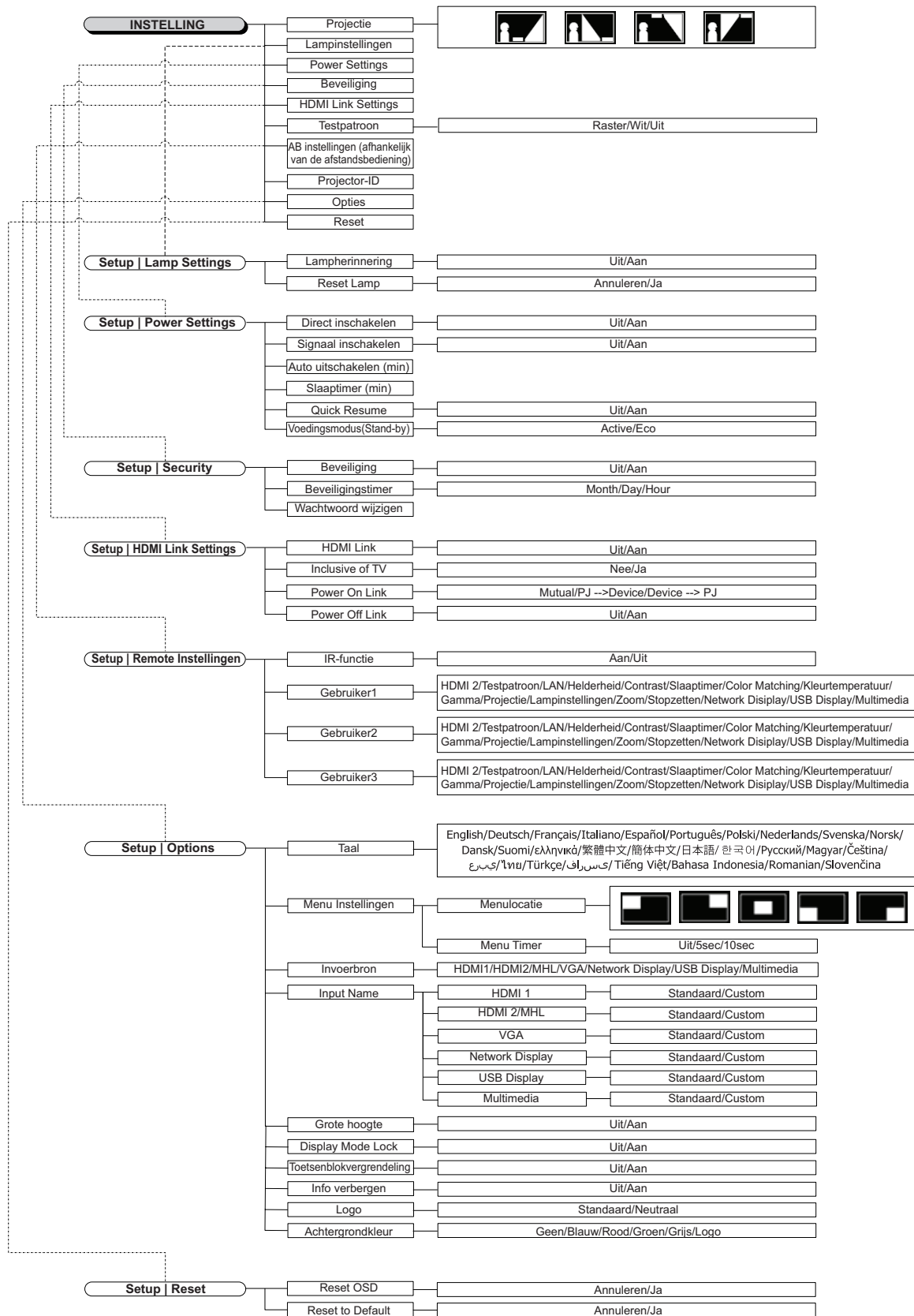

BEDIENINGSORGANEN

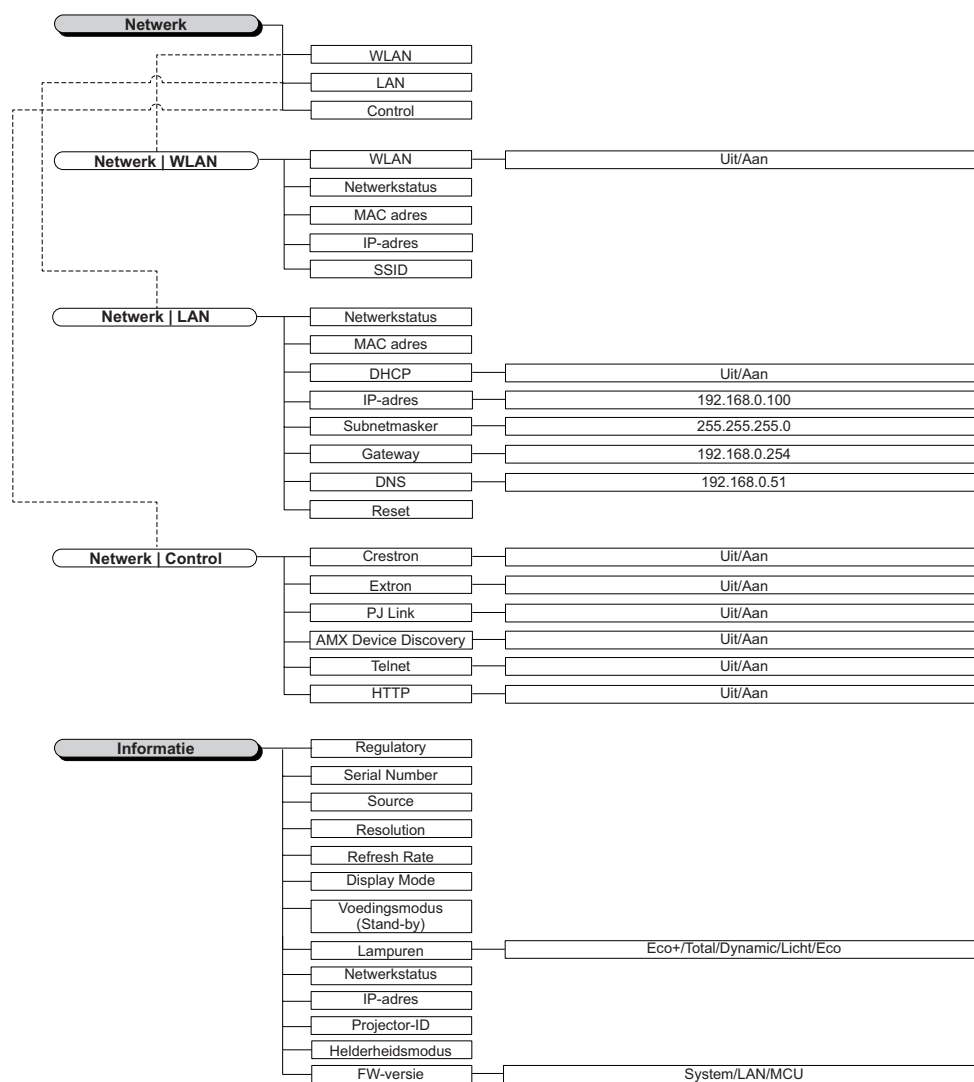

BEDIENINGSORGANEN

Menu Weergave

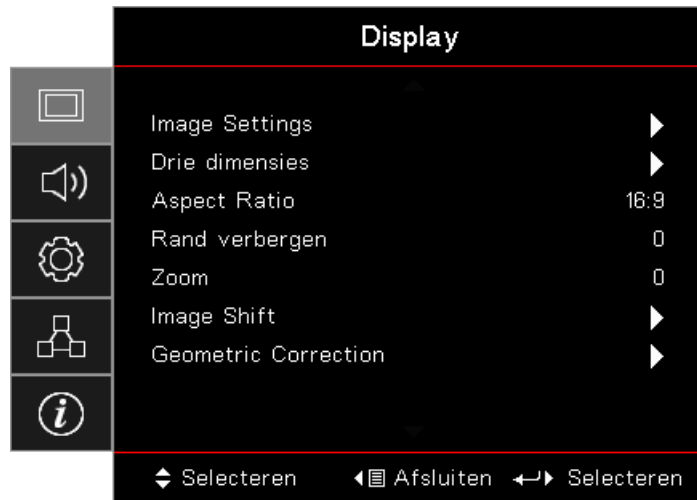

Image Settings

Open het menu Image Settings. Zie pagina 28 voor meer details.

3D

Open het 3D-menu. Zie pagina 30 voor meer details.

Aspect Ratio

Gebruik deze functie om de gewenste breedte-hoogteverhouding te kiezen.

- **4:3:** Dit formaat is voor 4x3 invoerbronnen die niet verbeterd zijn voor breedbeeld-tv's.
- **16:9:** Dit formaat is voor 16x9-invoerbronnen, zoals HDTV en dvd, die verbeterd zijn voor breedbeeld-tv's.
- **LBX:** dit formaat is voor een letterbox-bron die geen 16x9 is en voor gebruikers die een externe 16x9 lens gebruiken om een beeldverhouding van 2,35:1 weer te geven op volledige resolutie.
- **Native:** dit is afhankelijk van de resolutie van de ingangsbron. Er wordt geen schaling uitgevoerd.
- **Auto:** selecteert automatisch het geschikte formaat.

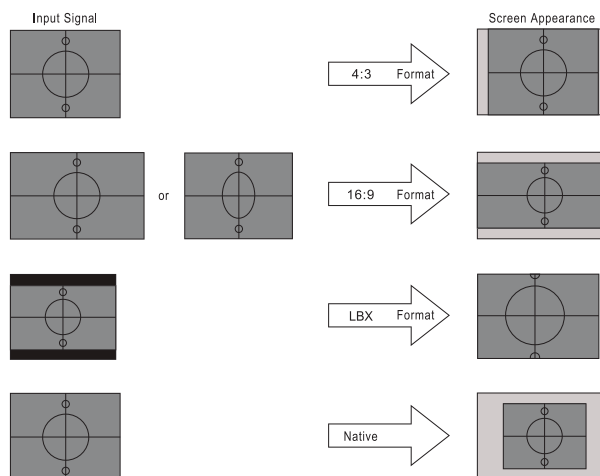

WXGA/1080P

Rand verbergen

De functie Rand verbergen verwijdert de ruis uit een videobeeld. Verberg de rand van het beeld om de videocoderingsruis aan de randen van de videobron te verwijderen.

BEDIENINGSORGANEN

Zoom

- Druk op ◀ om het beeld te verkleinen.
- Druk op ▶ om een beeld te vergroten op het geprojecteerde scherm.

Image Shift

Verschuift de geprojecteerde beeldpositie horizontaal of verticaal.

- Druk op ◀▶ om het beeld horizontaal te verplaatsen over het geprojecteerde scherm.
- Druk op ▲▼ om het beeld verticaal te verplaatsen over het geprojecteerde scherm.

Geometric Correction

Open het menu Geometric Correction. Zie pagina 31 voor meer details.

Display / Image Settings

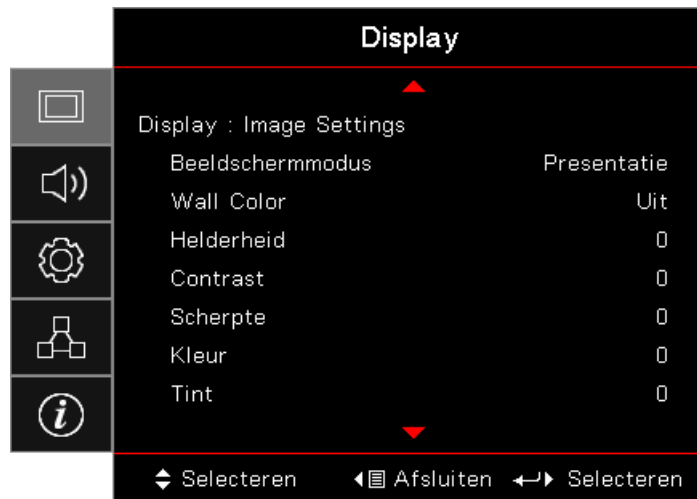

Beeldschermmodus

Er zijn talrijke instellingen die vooraf in de fabriek zijn gedefinieerd en voor verschillende typen beelden zijn geoptimaliseerd.

- **Presentatie:** Deze modus is geschikt voor het tonen van PowerPoint-presentaties wanneer de projector is aangesloten op de PC.
- **Licht:** Maximale helderheid van pc-ingang.
- **Bioscoop:** Selecteer deze modus voor thuisbioscoop.
- **sRGB:** gestandaardiseerde nauwkeurige kleur.
- **Blackboard:** Deze modus moet worden geselecteerd om optimale kleurinstellingen te bereiken wanneer u projecteert op een schoolbord (groen).
- **DICOM SIM:** Deze modus kan een monochroom medisch beeld, zoals een röntgenfoto, MRI, enz. projecteren.
- **Gebruiker:** Gebruikersinstellingen onthouden.
- **Drie dimensies:** Om het 3D-effect te ervaren, hebt u een 3D-bril nodig. Controleer of uw pc/draagbaar apparaat een 120 Hz quad buffered grafische kaart voor signaaluitgang heeft en of er een 3D-speler is geïnstalleerd.

Wall Color

Gebruik deze functie om een geoptimaliseerd schermbeeld te verkrijgen volgens de wandkleur.

BEDIENINGSORGANEN

Helderheid

Past de helderheid van het beeld aan.

- Druk op ◀ om het beeld donkerder te maken.
- Druk op ▶ om het beeld lichter te maken.

Contrast

Het contrast beheert het verschil tussen de helderste en donkerste gedeelten van het beeld.

- Druk op ◀ om het contrast te verlagen.
- Druk op ▶ om het contrast te verhogen.

Scherpte

Past de scherpste van het beeld aan.

- Druk op ◀ om de scherpste te verminderen.
- Druk op ▶ om de scherpste te vermeerderen.

Kleur

Past een videobeeld aan van zwart-wit naar volledig verzadigde kleuren.

- Druk op ◀ om de hoeveelheid kleur in het beeld te verlagen.
- Druk op ▶ om de hoeveelheid kleur in het beeld te verhogen.

Tint

Past de kleurbalans van rood en groen aan.

- Druk op ◀ om de hoeveelheid groen in het beeld te vermeerderen.
- Druk op ▶ om de hoeveelheid rood in het beeld te vermeerderen.

Gamma

Kies het type gamma in Film, Video, Afbeeldingen, Standaard (2.2), 1.8, 2.0, 2,4.

Kleurinstellingen

Open het menu Image Settings. Zie pagina 32 voor meer details.

Signaal

Open het menu Signaal. Stel de signaaleigenschappen van de projector in. De functie is beschikbaar als de invoerbron VGA ondersteunt. Zie pagina 33 voor meer informatie.

Helderheidsmodus

Pas de instellingen van de helderheidsmodus aan voor projectoren met lamp.

- **Licht:** Kies "Licht" om de helderheid te verhogen.
- **Eco.:** Kies "Eco" om de projectorlamp te dimmen zodat er minder energie wordt verbruikt en de levensduur van de lamp wordt verlengd.
- **Dynamic:** Kies "Dynamic" om het lampvermogen te dimmen op basis van het helderheidsniveau van de inhoud. Hiermee kunt u het energieverbruik van de lamp ook dynamisch aanpassen tussen 100% en 30%. De levensduur van de lamp wordt verlengd.
- **Eco+:** Wanneer de modus Eco+ is geactiveerd, wordt het helderheidsniveau van de inhoud automatisch gedetecteerd om het energieverbruik van de lamp aanzienlijke te verlagen (tot 70%) tijdens perioden van inactiviteit.

BEDIENINGSORGANEN

Display / 3D

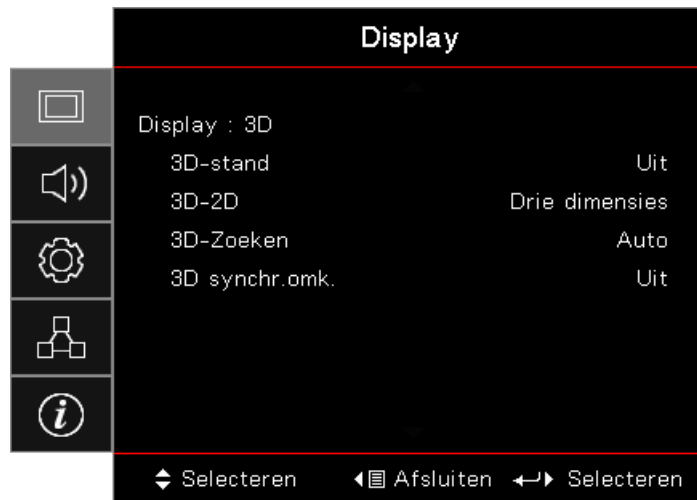

3D-stand

- **DLP Link:** Selecteer DLP Link voor het gebruiken van geoptimaliseerde instellingen voor DLP Link 3D-bril.
- **IR:** Selecteer IR voor optimale instellingen van op IR-gebaseerde 3D-beelden.
- **Uit:** Selecteer "Uit" om de 3D-modus uit te schakelen.

3D→2D

Druk op ◀▶ om projectorweergave 3D inhoud in 2D (links) of 2D (rechts) te selecteren zonder de 3D-bril te gebruiken om van 3D-inhoud te genieten. Deze instelling is ook geschikt voor passieve 3D-installaties met twee projectoren.

3D-Zoeken

- **Auto:** Bij detectie van een 3D-identificatiesignaal wordt het 3D-formaat automatisch geselecteerd. (Alleen voor HDMI 1.4 3D-bronnen)
- **SBS:** Toon 3D-signaal in de indeling Side-by-Side.
- **Top and Bottom:** Toon 3D-signaal in de indeling Top and Bottom.
- **Frame Sequential:** Toon 3D-signaal in de indeling Frame Sequential.

3D Sync. omk.

Druk op ◀▶ om de functie 3D synchronisatie omkeren in of uit te schakelen.

Opmerking: 3D-instellingen worden na aanpassing opgeslagen.

BEDIENINGSORGANEN

Display / Geometric Correction

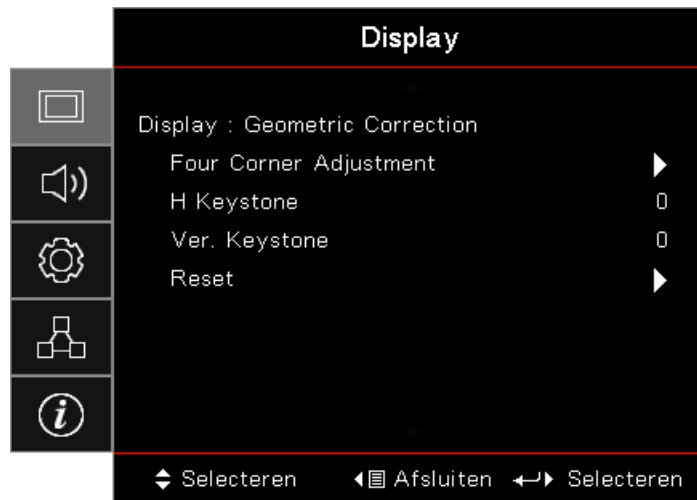

Four Corner Adjustment

Selecteer "Ja" voor de geometrische correctieaanpassing.

Gebruik de toets ▲▼◀▶ voor het aanpassen van de hoeken. Druk op de knop  (Enter) en pas de hoeken aan met ▲▼◀▶.

Druk op Enter en druk op ↑↓ om Geometric Correction (Geometrische correctie) te selecteren.

Druk op ▲▼ om Aanpassing vier hoeken te selecteren. Gebruik de knop ▲▼◀▶ in het menu Aanpassing vier hoeken en druk op de knop  (Enter) om een specifieke hoek te selecteren. Gebruik de toets ▲▼◀▶ om de geselecteerde hoek aan te passen.

H Keystone

Selecteer "Ja" voor de geometrische correctieaanpassing.

Druk op ◀▶ om de horizontale beeldvervalsing te compenseren wanneer de projector in een hoek ten opzichte van het scherm is geplaatst.

Ver. Keystone

Selecteer "Ja" voor de geometrische correctieaanpassing.

Druk op ◀▶ om de verticale beeldvervalsing te compenseren wanneer de projector in een hoek ten opzichte van het scherm is geplaatst.

Reset

Hiermee herstelt u de fabrieksinstellingen voor alle geometrische correctiewaarden.

BEDIENINGSORGANEN

Display / Beeld Instellingen / Kleur Instellingen

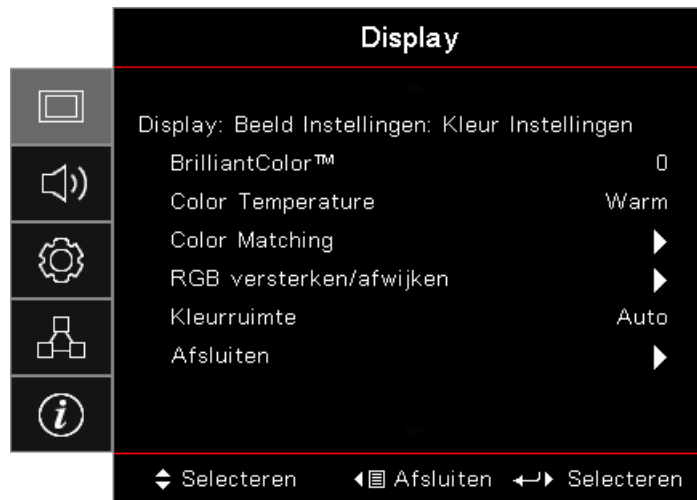

BrilliantColor™

Dit aanpasbare item gebruikt een nieuw kleurverwerkingsalgoritme en verbetering op systeemniveau voor een hogere helderheid terwijl ware, meer levendige kleuren in het beeld worden geleverd. Het bereik ligt tussen 1 en 10. Als u een sterker verbeterd beeld wenst, past u dit aan naar de maximale instelling. Voor een vloeiender, meer natuurlijk beeld, past u dit aan naar de minimale instelling.

Color Temperature

Hiermee past u de kleurtemperatuur aan. Bij een lage temperatuur ziet het beeld er kouder uit en bij een hogere temperatuur ziet het er warmer uit.

Color Matching

Opent het menu Color Matching. Zie pagina 34 voor meer details.

RGB versterken/afwijken

- **RGB versterken/afwijken:** Met deze instellingen kunt u de helderheid (versterking) en het contrast (afwijking) van een beeld configureren.
- **Reset:** Stel de standaard fabrieksinstellingen voor RGB-versterking/afwijking opnieuw in.

Kleurruimte

Selecteer een geschikt kleurenmatrixtype. U hebt de keuze tussen AUTO, RGB en YUV.

- **Alleen voor HDMI:** Selecteer een geschikt kleurenmatrixtype uit AUTO, RGB(0-255), RGB(16-235) of YUV.

Opmerking:

- *Verbeterd kleurbereik: Stelt het HDMI-kleurbereik in als 0 - 255.*
- *Normaal kleurbereik: Stelt het HDMI-kleurbereik in als 16 - 235.*

BEDIENINGSORGANEN

Display / Beeld Instellingen / Signaal

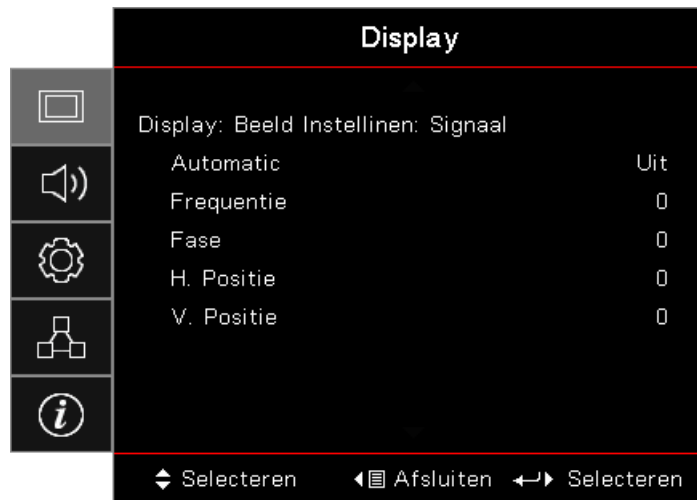

Automatic

Stel Automatisch in op Aan of Uit om de functies Fase en Frequentie te vergrendelen of ontgrendelen.

- **Uitschakelen:** Autom. vergrendelen uit.
- **Inschakelen:** Autom. vergrendelen aan.

Frequentie

Wijzig de frequentie van de weergavegegevens in overeenstemming met de frequentie van de grafische kaart van uw computer. Als u een verticale flikkerende staaf ondervindt, gebruikt u deze functie voor het uitvoeren van een aanpassing.

Fase

Met fase synchroniseert de signaaltiming van het beeldscherm met deze van de grafische kaart. Als u een onstabiel of flikkerend beeld ondervindt, gebruikt u deze functie om dit te corrigeren.

H. Positie

- Druk op ◀ om het beeld naar links te verplaatsen.
- Druk op ▶ om het beeld naar rechts te verplaatsen.

V. Positie

- Druk op ◀ om het beeld omlaag te verplaatsen.
- Druk op ▶ om het beeld omhoog te verplaatsen.

BEDIENINGSORGANEN

Display / Beeld Instellingen / Kleur Instellingen / Color Matching

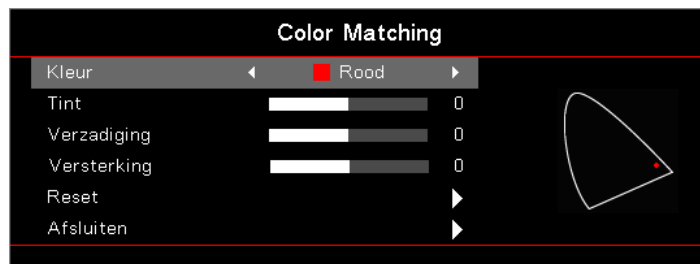

Kleuren (behalve wit)

Druk op ◀▶ om een kleur te selecteren.

Druk op ▲▼ om Tint, Verzadiging of Versterking te selecteren en druk op ◀▶ om de instellingen aan te passen.

Wit

Druk op ◀▶ om Wit te selecteren.

Druk op ▲▼ om Rood, Groen of Blauw te selecteren en druk op ◀▶ om de instellingen aan te passen.

Reset

De fabrieksinstellingen voor alle kleuren herstellen.

Afsluiten

Sluit het menu Color Matching af.

Opmerking:

- *U kunt groen, blauw, cyaan, geel en magenta apart instellen met elke kleuren-HSG.*
- *Wit kan worden aangepast Rood, Groen, Blauw bij elk*

Audio

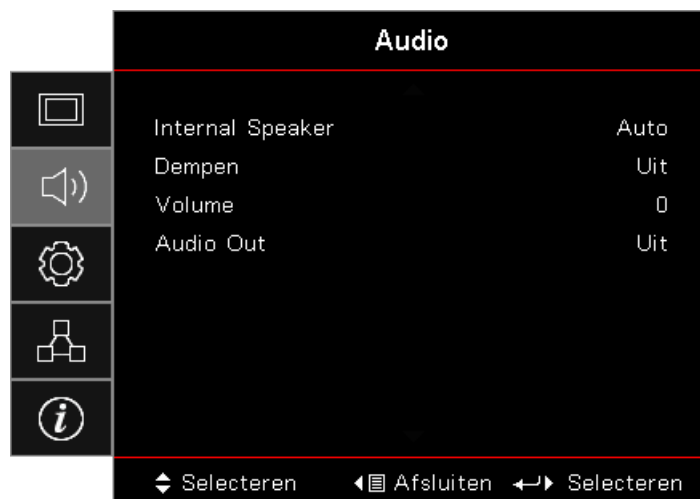

Internal Speaker

- **Auto:** past de interne luidspreker automatisch aan.
- **Uit:** schakelt de interne luidspreker uit.
- **Aan:** schakelt de interne luidspreker in.

BEDIENINGSORGANEN

Dempen

Wissel geluid aan of uit.

- **Uit:** het luidsprekervolume en audio uit worden ingeschakeld.
- **Aan:** het luidsprekervolume en audio uit worden uitgeschakeld.

Volume

Druk op ◀ om het volume te verlagen.

Druk op ▶ om het volume te verhogen.

Audio Out



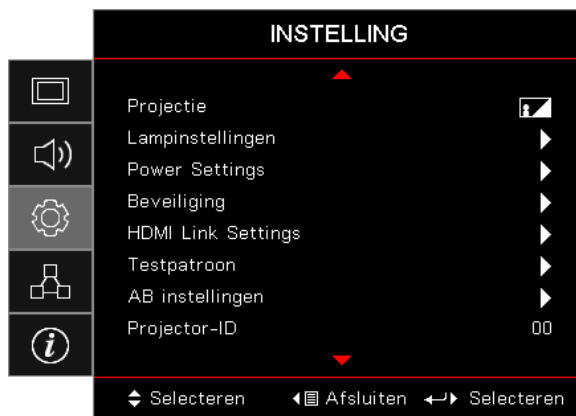

Druk op ◀▶ om de uitgang van de geluidsbron te selecteren.

INSTELLING



Projectie

Projectiemethode selecteren:

-  Voor Bureau
de standaard fabrieksinstelling.
-  Bureau achter
Wanneer u deze functie selecteert, keert de projector het beeld om zodat u kunt projecteren vanaf de achterkant van een doorzichtig scherm.
-  Plafond-boven
Wanneer u deze functie selecteert, draait de projector het beeld ondersteboven voor aan het plafond gemonteerde projectie.
-  Achter-boven
Als u deze functie selecteert, keert de projector om en wordt het beeld tegelijk omgedraaid. U kunt projecteren vanaf de achterkant van een doorzichtig scherm met aan het plafond gemonteerde projectie.

Lampinstellingen

Open het menu Lampinstellingen. Zie pagina 36 voor meer details.

Power Settings

Open het menu Power Settings. Zie pagina 37 voor meer informatie.

Beveiliging

Open het menu Beveiliging. Zie pagina 38 voor meer informatie.

BEDIENINGSORGANEN

HDMI Link Settings

Open het menu HDMI Link Settings. Zie pagina 40 voor meer informatie.

Testpatroon

Toont een testpatroon. U hebt de keuze tussen Raster, Wit en Geen.

AB instellingen

Open het menu AB instellingen. Zie pagina 41 voor meer informatie.

Projector-ID

Selecteer een projector-id van twee cijfers van 00 tot en met 99.

Opties

Open het menu Opties. Zie pagina 41 voor meer informatie.

Reset

Stel alle opties opnieuw in naar de standaard fabrieksinstellingen.

Setup / Lamp Settings

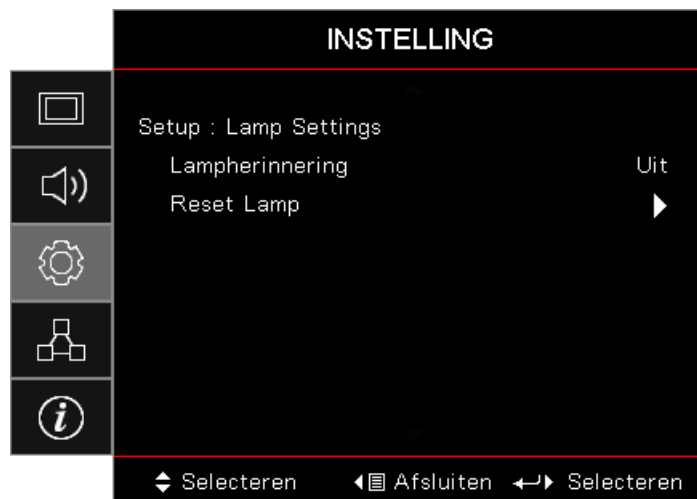

Lampherinnering

Schakel de herinnering voor de levensduur van de lamp in of uit.

- **Aan:** er verschijnt een waarschuwingsbericht wanneer de resterende levensduur van de lamp minder dan 30 uur is.
- **Uit:** er verschijnt geen waarschuwingsbericht.

Reset Lamp

Na het vervangen van de lamp, stelt u de lampsteller opnieuw in zodat de levensduur van de nieuwe lamp correct wordt weergegeven.

1. Selecteer Reset Lamp.
Een bevestiging verschijnt.
2. Selecteer Ja om de lampsteller opnieuw in te stellen naar nul.

BEDIENINGSORGANEN

Setup / Power Settings



Direct inschakelen

Zet Direct inschakelen aan of uit.

- **Aan:** De projector schakelt automatisch in wanneer wisselstroom wordt geleverd.
- **Uit:** de projector moet worden ingeschakeld zoals normaal.

Signaal inschakelen

Zet Signaal inschakelen aan of uit.

- **Aan:** de projector wordt automatisch ingeschakeld wanneer een actief signaal wordt gedetecteerd.
- **Uit:** Zet inschakelen door gedetecteerd actief signaal uit.

Opmerking:

- *Beschikbaar voor VGA- of HDMI-signaal invoer.*
- *Als de projector wordt uitgeschakeld terwijl de signaalbron behouden blijft (de laatste beeldbron die op het scherm wordt getoond) herstart hij niet behalve:*
 - *Schakel de laatste beeldbron uit en voer weer een signaalbron in.*
 - *Trek de stekker van de projector uit het stopcontact en steek hem er weer in.*
- *Optionele functie hangt af van de regio.*
- *Alleen beschikbaar als de modus Stand-by Actief is.*

Auto uitschakelen (min)

Stel het interval voor Auto inschakelen in. De projector schakelt de lamp uit na 0 minuten of standaard geen signaal. Het waarschuwingsbericht wordt 60 seconden vóór het uitschakelen weergegeven.

Slaaptimer (min)

Stelt het interval in voor de slaaptimer. De projector schakelt uit na de opgegeven inactiviteitsperiode (ongeacht signaal). Het waarschuwingsbericht wordt 60 seconden vóór het uitschakelen weergegeven.

Quick Resume

Als Quick Resume is ingeschakeld, kan de projector snel doorgaan als de projector binnen 100 seconden na te zijn uitgeschakeld weer wordt ingeschakeld.

Opmerking: *De projector schakelt in werkelijkheid niet helemaal uit tenzij de eindgebruiker 100 sec wacht.*

BEDIENINGSORGANEN

Voedingsmodus(Stand-by)

- **Eco.:** Kies "Eco" om verdere energieverspilling te voorkomen < 0,5 W.
- **Actief:** Kies "Active (Actief)" om terug te gaan naar de normale stand-by modus.

Opmerking:

- *Wanneer Voedingsmodus (Standby) is ingesteld op Eco., worden de VGA & Audio-passthrough en RJ45 gedeactiveerd. Beperkte functionaliteit is beschikbaar op de bediening via RS232.*
- *Optionele functie hangt af van de regio.*

Instelling / Beveiliging

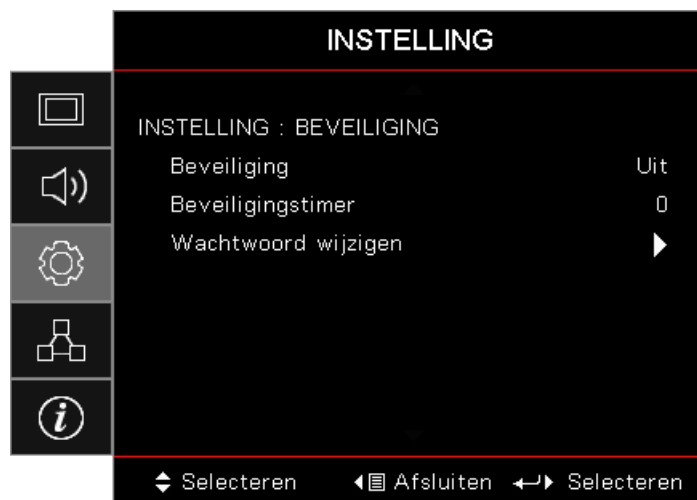

Beveiliging

schakel het beveiligingswachtwoord in of uit.

- **Aan:** het huidige wachtwoord is vereist voor het inschakelen van de projector en open het menu Beveiliging.
- **Uit:** geen wachtwoord vereist na inschakelen systeem.

Wanneer de beveiliging is ingeschakeld, verschijnt het volgende scherm bij het opstarten en voordat de toegang tot het menu Beveiliging is toegestaan:



Opmerking: Het standaard wachtwoord: 1, 2, 3, 4.

Beveiligingstimer

Open het submenu Beveiligingstimer.

Voer de maanden, dagen en uren in dat de projector kan worden gebruikt zonder het wachtwoord in te voeren. Als u het menu Instelling verlaat, wordt de Beveiligingstimer geactiveerd.

Zodra dit is geactiveerd, vereist de projector een wachtwoord op de opgegeven datums en tijden om het inschakelen en de toegang tot het beveiligingsmenu toe te staan.

BEDIENINGSORGANEN

Als de projector in gebruik is en Beveiligingstimer actief is, verschijnt het volgende scherm 60 seconden voordat het wachtwoord is vereist.



Opmerking: Als drie keer een onjuist wachtwoord wordt ingevoerd, schakelt het apparaat automatisch uit na 10 seconden.

Wachtwoord wijzigen

Gebruik dit submenu om het beveiligingswachtwoord voor de projector te wijzigen.

1. Selecteer Wachtwoord wijzigen van het submenu Beveiliging. Het dialoogvenster Wachtwoord wijzigen bevestigen wordt weergegeven.
2. Selecteer Ja.
3. Voer het standaard wachtwoord <1> <2> <3> <4> in.
Een tweede wachtwoordscherm verschijnt.



4. Voer het nieuwe wachtwoord twee keer in voor verificatie.

Opmerking: Als de nieuwe wachtwoorden niet overeenkomen, verschijnt het wachtwoordscherm opnieuw.

BEDIENINGSORGANEN

Setup / HDMI Link Settings

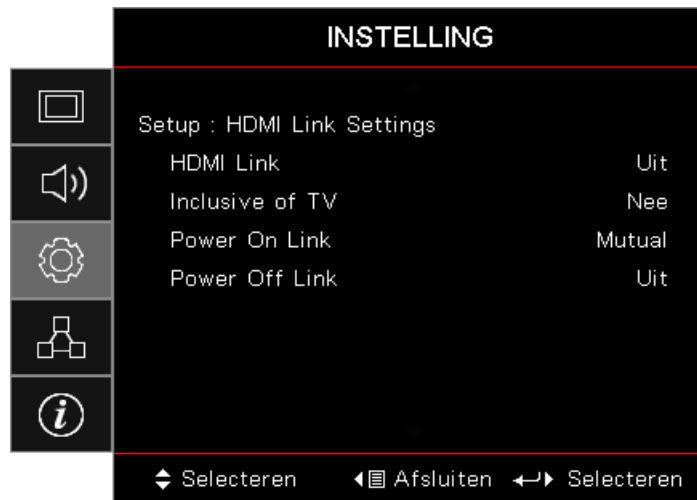

HDMI Link

Hiermee schakelt u de HDMI Link-functie in/uit. De opties Inclusive TV, Power On Link en Power Off Link zullen alleen beschikbaar zijn als de instelling op "Aan" staat.

Opmerking: Wanneer u HDMI CEC-compatibele apparaten aansluit op de projector met HDMI-kabels, kunt u ze regelen op dezelfde aan- of uit-status via de HDMI Link-regelfunctie in het OSD van de projector. Hierdoor kunnen één of meerdere apparaten in een groep worden in- of uitgeschakeld via de HDMI Link-functie in een standaard configuratie. Uw dvd-speler kan worden aangesloten op de projector via een versterker of een thuisbioscoopstelsel.

- Optionele functie hangt af van de regio
- Alleen beschikbaar als de modus Stand-by Actief is

Inclusive of TV

Stel dit in op "Ja" als u wilt dat de tv en projector automatisch samen worden uitgeschakeld. Om te verhinderen dat beide apparaten tegelijk worden uitgeschakeld, zet u de instelling op "Nee".

Power On Link

CEC-voeding op commando.

- **Mutual:** de projector en het CEC-apparaat worden samen ingeschakeld.
- **PJ -> Device:** Het CEC-apparaat wordt pas ingeschakeld nadat de projector is ingeschakeld.
- **Device -> PJ:** De projector wordt pas ingeschakeld nadat het CEC-apparaat is ingeschakeld.

Power Off Link

Als de instelling op "Aan" staat, worden zowel HDMI Link als de projector automatisch tegelijk uitgeschakeld. Als dit op "Uit" staat, worden HDMI Link en de projector niet automatisch tegelijk uitgeschakeld.

BEDIENINGSORGANEN

Setup / Remote Instellingen

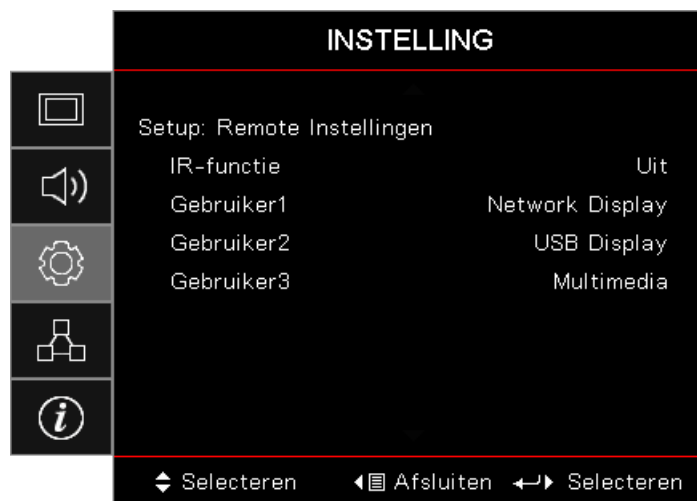

IR-functie

Schakel de IR-runctie van de projector in of uit.

Gebruiker1 / Gebruiker2 / Gebruiker3

Stel de toets Gebruiker1, Gebruiker2, Gebruiker3 in als een sneltoets voor de functies LAN, Helderheid, Contrast, Slaaptimer, Color Matching, Kleurtemp., Gamma, Projectie, Lampinstellingen, Zoom, Testpatroon, Bevrozen, Network Display, USB Display, Multimedia, HDMI2.

Setup / Options



Taal

Open het menu Taal. Selecteer het meertalige OSD-menu.

Menu Instellingen

Stel de menulocatie in op het scherm en configureer de instellingen voor het menu Timer.

Invoerbron

Open het submenu Invoerbron. Selecteer de bronnen waarop moet worden gescand bij het opstarten.

Input Name

Gebruik deze optie om de naam van de invoerfunctie te wijzigen voor een gemakkelijkere identificatie. De beschikbare opties omvatten HDMI1, HDMI2/MHL, VGA, Network Display, USB Display en Multimedia.

BEDIENINGSORGANEN

Grote hoogte

Pas de ventilatorsnelheid aan om de omgeving te tonen.

- **Aan:** Verhoogt de ventilatorsnelheid voor hoge temperatuur, vochtigheid of hoogte.
- **Uit:** gewone ventilatorsnelheid voor normale omstandigheden.

Display Mode Lock

Kies "Aan" of "Uit" om de instellingen voor het aanpassen van de weergavemodus te vergrendelen of te ontgrendelen.

Toetsenblokvergrendeling

Vergrendel de knoppen op het bovenpaneel van de projector.

- **Aan:** een waarschuwingsbericht verschijnt om de toetsenblokvergrendeling te bevestigen.
- **Uit:** De toetsenblokfuncties van de projector werken zoals normaal.

Opmerking: Houd de knop  (**Enter**) op het toetsenblok 10 seconden ingedrukt om het toetsenblok te ontgrendelen

Info verbergen

Onderdruk informatieberichten op het geprojecteerde scherm.

- **Aan:** er verschijnen geen statusberichten op het scherm tijdens het gebruik.
- **Uit:** er verschijnen statusberichten zoals normaal op het scherm tijdens het gebruik.

Logo

Selecteer het scherm om tijdens opstarten weer te geven.

- **Standaard:** het geleverde standaard opstartscherm.
- **Neutraal:** dit is de achtergrondkleur.

Achtergrondkleur

Selecteer de gewenste achtergrondkleur voor het geprojecteerde beeld wanneer er geen bron is geselecteerd.

Reset

- **Reset OSD:** Stel de standaard fabrieksinstellingen voor de instellingen van het schermmenu opnieuw in.
- **Reset to Default:** Stel de standaard fabrieksinstellingen voor de instellingen van het menu Instelling opnieuw in.

BEDIENINGSORGANEN

Setup / Options / Taal



Taal

Kies het meertalige OSD-menu. Druk op de knop  (**Enter**) in het submenu en gebruik dan de toets Omhoog (**▲**) of Omlaag (**▼**) om uw voorkeurstaal te selecteren.

Setup / Options / Menu Settings

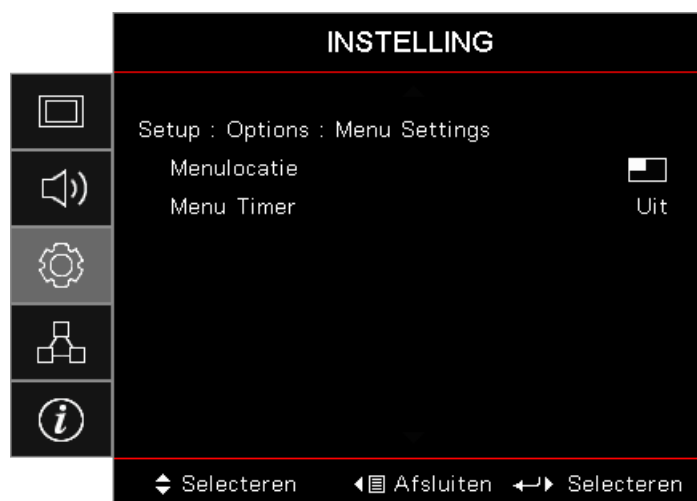

Menulocatie

Selecteer de locatie van het menu op het weergavescherm.

Menu Timer

Stel de duur in dat het OSD-menu zichtbaar moet blijven op het scherm.

BEDIENINGSORGANEN

Setup / Options / Invoerbron

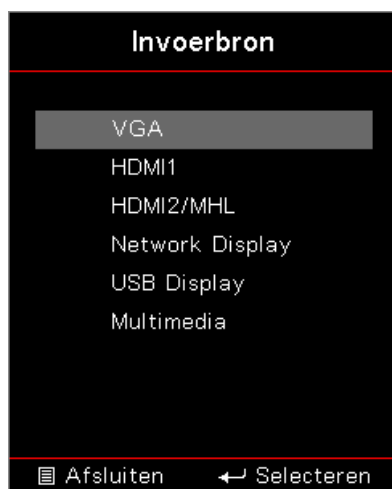

Invoerbron

Gebruik deze optie voor het selecteren van de invoerbronnen. Druk op ▲ ▼ om een bron te selecteren. Druk op de knop  (**Enter**) om de selectie te voltooien.

Netwerk



WLAN

- **WLAN:** Uit/Aan
- **Netwerkstatus:** Alleen lezen.
- **MAC-adres:** Alleen lezen.
- **IP-adres:** Alleen lezen.
- **SSID:** Alleen lezen.

LAN

Open het menu LAN. Zie pagina 45 voor meer informatie.

Bediening

Open het menu Bediening. Zie pagina 46 voor meer informatie.

BEDIENINGSORGANEN

Netwerk / LAN

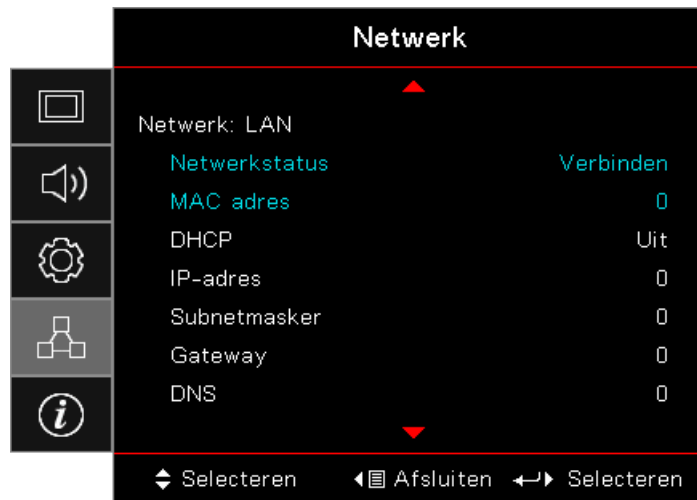

Opmerking: Het submenu Netwerk is alleen beschikbaar als een netwerkkabel is aangesloten.

Als de verbinding is gelukt, toont het OSD het volgende dialoogvenster.

- **Netwerkstatus:** Netwerkinformatie weergeven.
- **MAC-adres:** Alleen lezen.
- **DHCP:**
 - **Aan:** Wijs automatisch een IP-adres toe aan de projector vanaf de DHCP-server.
 - **Uit:** wijs een IP-adres handmatig toe.
- **IP-adres:** selecteer een IP-adres.
- **Subnetmasker:** selecteer het nummer voor het subnetmasker.
- **Gateway:** Selecteer de standaard gateway van het netwerk dat op de projector is aangesloten.
- **DNS:** Selecteer het DNS-nummer.
- **Toepassen:** Druk op de knop  (**Enter**) om de selectie toe te passen.

BEDIENINGSORGANEN

Netwerk / Control

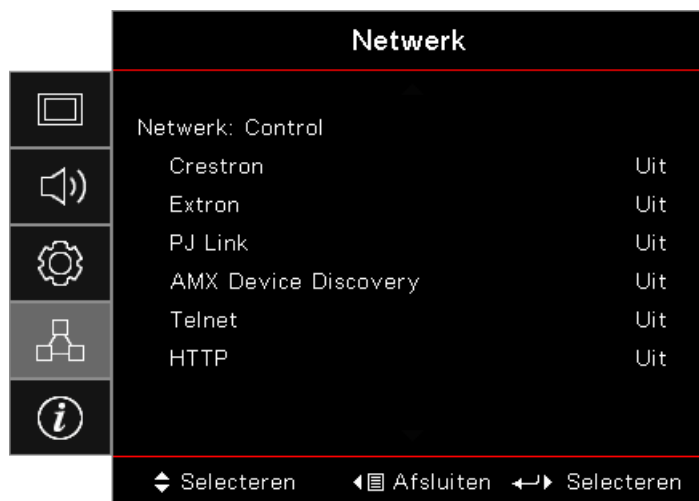

Crestron

Druk op ◀▶ om Crestron in of uit te schakelen.

Port: 41794

Extron

Druk op ◀▶ om Extron in of uit te schakelen.

Port: 2023

PJ Link

Druk op ◀▶ om PJ Link in of uit te schakelen.

Port: 4352

AMX Device Discovery

Druk op ◀▶ om AMX Device Discovery in of uit te schakelen.

Port: 9131

Telnet

Druk op ◀▶ om Telnet in of uit te schakelen.

Port: 23

HTTP

Druk op ◀▶ om HTTP in of uit te schakelen.

Port: 80

BEDIENINGSORGANEN

Info

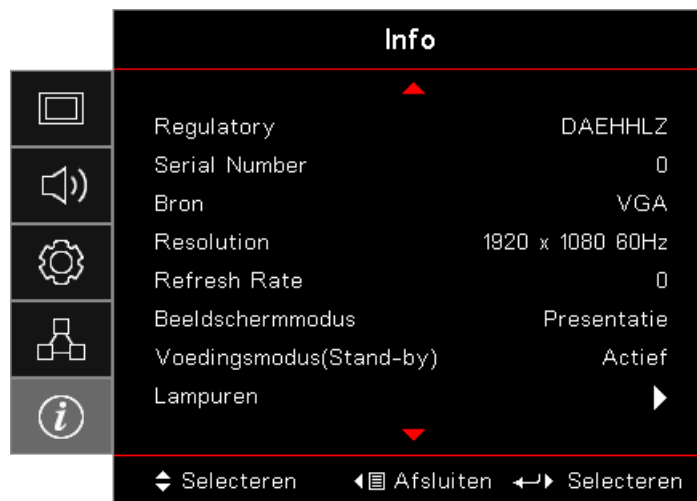

Geef de projectorinformatie weer zoals hieronder:

- Regulatory
- Serial Number
- Bron
- Resolution
- Refresh Rate
- Beeldschermmodus
- Voedingsmodus(Stand-by)
- Lampuren
- Netwerkstatus
- IP-adres
- Projector-ID
- Helderheidsmodus
- FW-versie

BEDIENINGSORGANEN

Media

Het bestandstype instellen voor multimedia met USB

Opmerking:

- USB-ondersteuning tot USB 2.0.
- USB-schijfondersteuning tot 64 GB.
- USB-schijf ondersteunt slechts één partitie en één apparaat.
- Er moet een USB-flashdisk worden aangesloten op de projector als u de multimedia USB-functie wilt gebruiken.
- Sluit geen USB-poort aan voor de camera omdat er een compatibiliteitsprobleem is.

Volg deze stappen om de foto-, video- of muziekbestanden weer te geven op uw projector:

1. Sluit de voedingskabel met wisselstroomadapter aan en schakel de projector in door op de voedingsknop te drukken.

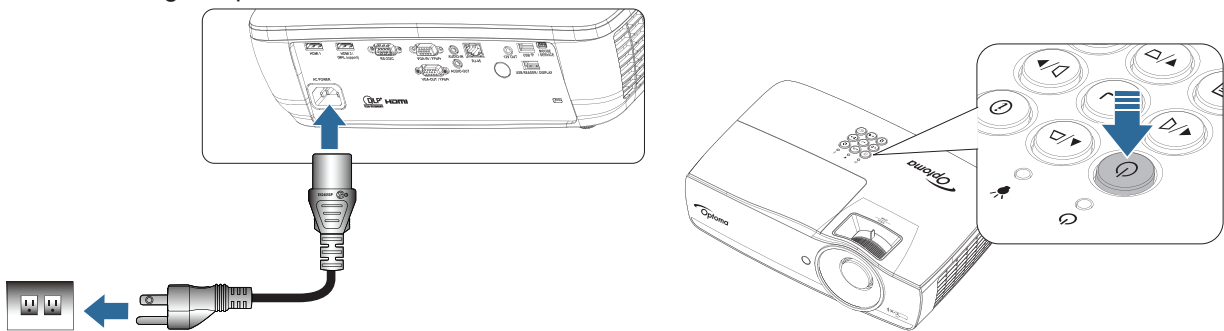

2. Sluit een USB-flashdisk aan op uw projector.

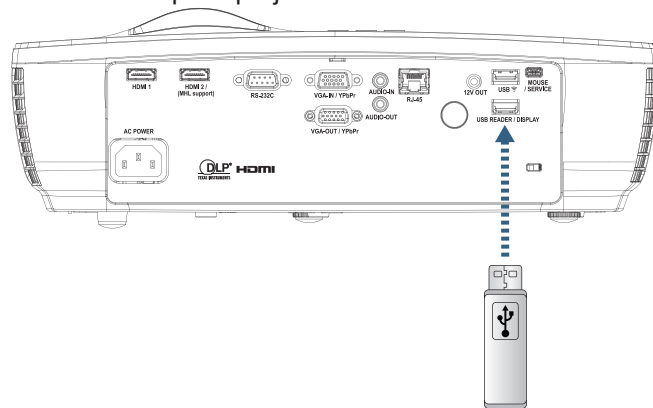

Om het menu Media te openen, drukt u op de knop **Source** (Bron) op de afstandsbediening of het toetsenblok en maak uw selectie.

Het menu Multimedia opent.

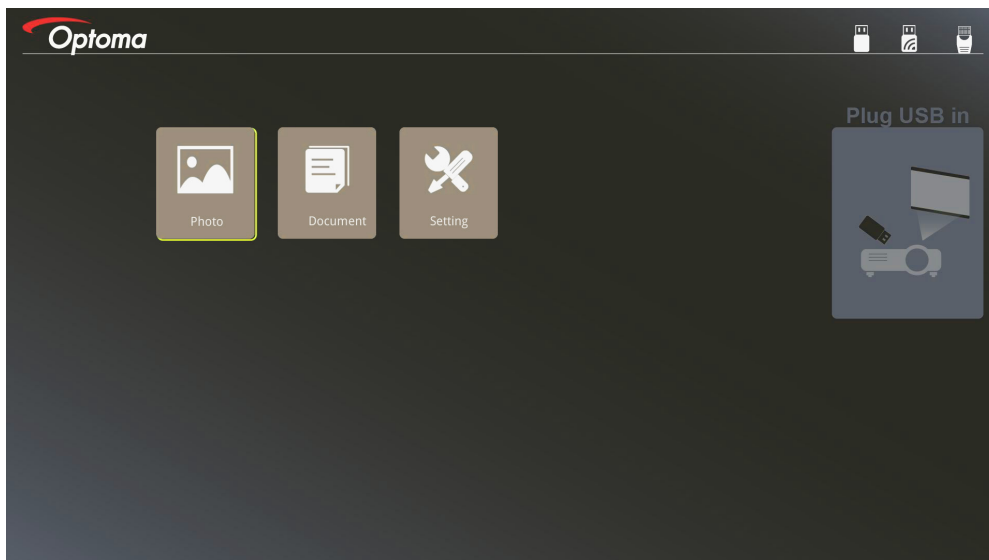

BEDIENINGSORGANEN

3. Open het USB-menu en selecteer de multimediabestanden: Foto of Document. Of selecteer de optie Instellingen om de instellingen voor Foto of Document te wijzigen.
4. Selecteer het bestand dat u wilt openen.

Met de instelling Multimedia kunt u de instellingen wijzigen voor de beeldschermverhouding en de intervaltijd voor Foto en Document.

Ondersteund USB-formaat

Opslagruimte	Apparaatype	Bestandsysteem	Bestands- en mapniveau
USB	USB Flash	FAT16, FAT32, NTFS, ExFAT	Ondersteunt maximaal 999 mappen/bestanden. Ondersteunt maximale lengte voor paden van 100 tekens.

Ondersteunde foto-indeling

Afbeeldingstype	Profiel	Kleurruimte	Groottebeperking
JPEG	Basislijn	YUV400	8000*6000
		YUV420	8000*6000
		YUV422	8000*6000
		YUV440	8000*6000
		YUV444	8000*6000
	Progressief	YUV400	Breedte <= 8000 en hoogte <= 6000
		YUV420	
		YUV422	
		YUV440	
		YUV444	

- Voorstel: Beperk ondersteunde grootte van BMP- en progressieve JPG-bestanden.
- BMP-resolutie ondersteunt tot 1600x1200 (3,2 seconden).
- Progressieve JPEG-resolutie ondersteunt tot 1600x1200.

BEDIENINGSORGANEN

Ondersteunde documentindeling

Bestandsindeling	Ondersteunings-versie	Pagina-/lijnbeperking	Groottebeperking	Opmerking
Adobe PDF	PDF 1.0	Tot 1000 pagina's (één bestand)	Tot 75 MB	-
	PDF 1.1			
	PDF 1.2			
	PDF 1.3			
	PDF 1.4			
MS Word	British Word 95	Omdat de office viewer niet alle pagina's van een MS Word-bestand in één keer laadt, zijn er geen duidelijke beperkingen voor pagina's of regels.	Tot 100 MB	Ondersteunt geen vetgedrukte tekst in het lettertype voor Vereenvoudigd Chinees
	Word 97, 2000, 2002, 2003			
	Word 2007 (.docx), 2010 (.docx)			
MS Excel	British Excel 5, 95	Rijlimiet: tot 595	Tot 15 MB	Biedt geen ondersteuning voor door wachtwoord beschermde werkbladen
	Excel 97, 2000, 2002, 2003	Kolomlimiet: tot 256		
	Excel 2007 (.xlsx), 2010 (.xlsx)	Werkbladen: tot 100		
	Office XP Excel	Opmerking: Elk van de bovenstaande drie beperkingen kunnen niet samen op een Excel-bestand voorkomen		
MS PowerPoint	British PowerPoint 97	Tot 1000 pagina's (één bestand)	Tot 19 MB	Geen ondersteuning voor volgorde van diavoorstelling
	PowerPoint 2000, 2002, 2003			
	PowerPoint 2007 (.pptx)			
	PowerPoint 2010 (.pptx)			
	Office XP PowerPoint			
	PowerPoint presentatie: 2003 en eerder (.pps)			
	PowerPoint presentatie: 2007 en 2010 (.ppsx)			

Opmerking: Animaties in PowerPoint worden niet ondersteund.

BEDIENINGSORGANEN

Een smartapparaat spiegelen

De volgende procedure vereist een vaste verbinding van het smartapparaat met het project.

De projector spiegelen:

1. Sluit de voedingskabel met wisselstroomadapter aan en schakel de projector in door op de voedingsknop te drukken.

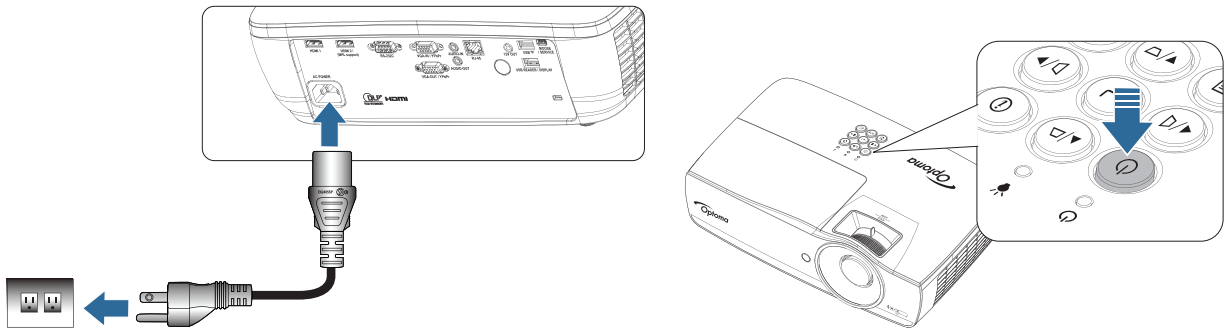

2. Verbind de projector en uw mobiel apparaat via een USB-kabel.

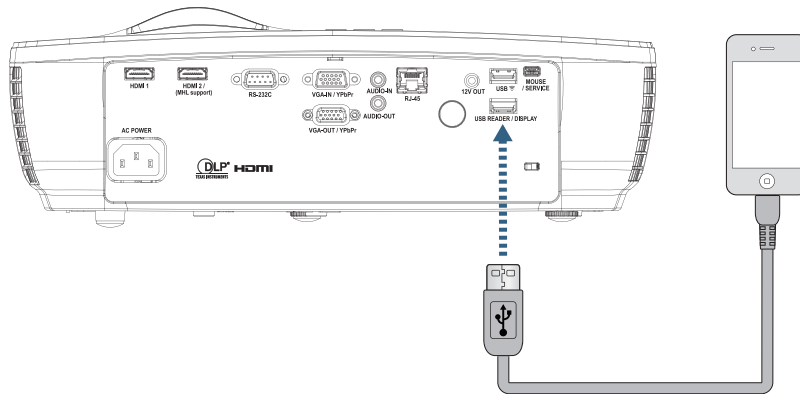

Om het USB-weergavemenu te openen, drukt u op de knop  **(Bron)** op de afstandsbediening of het toetsenblok en kiest u het USB-weergavemenu.

Als u een iOS-apparaat hebt, moet u de spiegelfunctie inschakelen op het apparaat. Het scherm op uw iOS-apparaat verschijnt op de projector.

Volg deze richtlijnen als u een Android-apparaat hebt:

- a) Tik op **Settings (Instellingen) > More (Meer) > Tethering & portable hotspot (Tethering & draagbare hotspot)** en schakel **USB Tethering (USB-tethering)** in.
- b) Download HDCast Pro van Google Play.
- c) Open de HDCast Pro-app op uw draagbaar apparaat.
- d) Volg de menu's op HDCast Pro om de projector te selecteren en media weer te geven vanaf het verbonden smartapparaat.

BEDIENINGSORGANEN

Het scherm van het draagbare apparaat spiegelen (met de optionele USB Wi-Fi-dongle)

Volg deze stappen om het scherm van uw draagbaar apparaat te spiegelen:

1. Sluit de voedingskabel met wisselstroomadapter aan en schakel de projector in door op de voedingsknop te drukken.

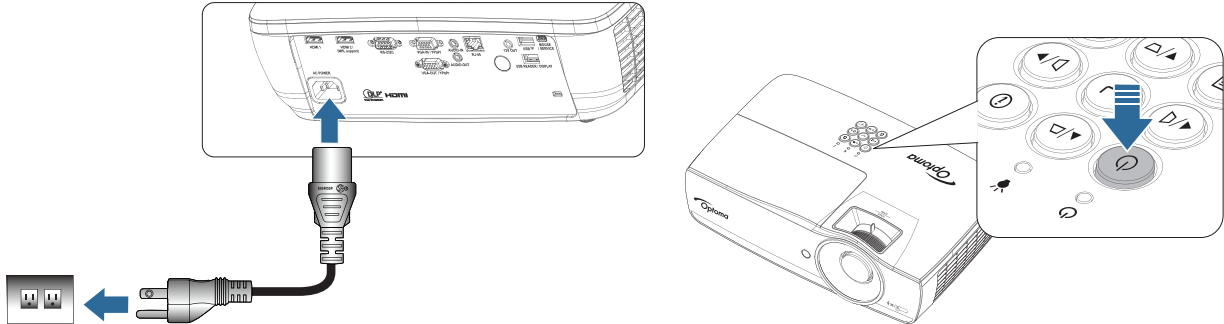

2. Afhankelijk van het besturingssysteem van uw mobiel apparaat, opent u de App Store (iOS) of Google Play (Android) en installeert u de HDCast Pro-app op uw mobiel apparaat. Als u een laptop gebruikt, downloadt u de HDCast Pro-app van de website www.optoma.com/hdcastpro.
3. Sluit een Wi-Fi-dongle (optioneel) aan op uw projector.

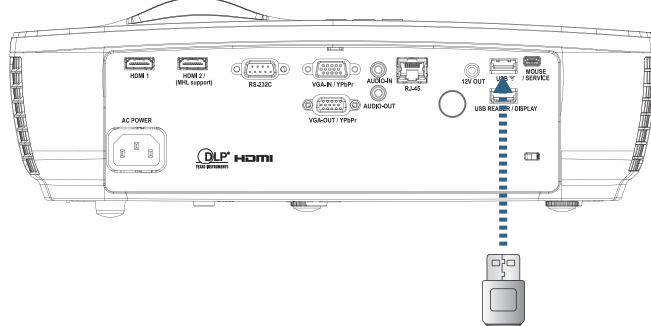

4. Verbind uw draagbaar apparaat via wifi met de projector. Een voorbeeld van de aansluitingsparameters is als volgt:
 - SSID van de projector: HDCastPro_XXXXXXXX
 - Wifi-wachtwoord: XXXXXXXX

Opmerking: De SSID en het Wi-Fi-wachtwoord van de projector verschilt afhankelijk van de aangesloten Wi-Fi-dongle.

5. open HDCast Pro-app op uw draagbaar apparaat. Het volgende scherm opent.

Android

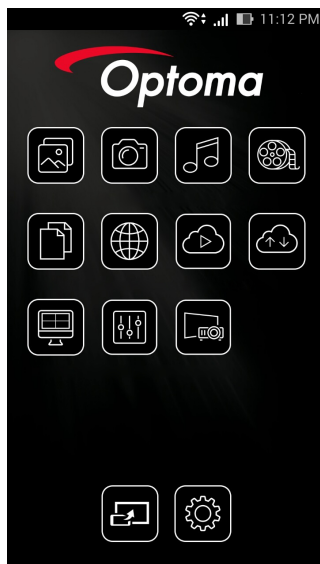

Windows

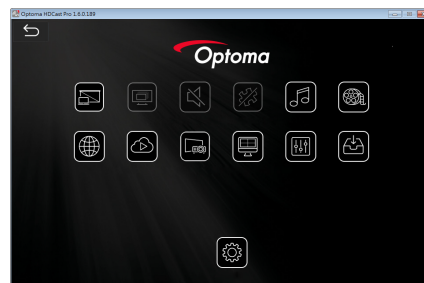

BEDIENINGSORGANEN

6. Selecteer HDMirror (Android) in het menu om het spiegelen van het scherm van uw draagbaar apparaat te starten.

Wifi bij alle ondersteunde besturingssystemen

- iOS ondersteuning voor de laatste twee versies.
- Android 5.0 en hoger
- MACOS ondersteuning voor de laatste twee versies.
- Windows 7 en nieuwer, en Chrome OS.

* Sommige uitbreidingen voor Windows 10 worden nog niet ondersteund maar dit wordt afgerond in 2017.

LAN_RJ45

Voor eenvoudige en gemakkelijke besturing biedt de Optoma-projector verschillende functies voor netwerken en extern beheer.

De LAN/RJ45-functie van de project via een netwerk, zoals extern beheer: Instellingen aan-/uitschakelen, helderheid en contrast. Ook statusinformatie over de projector, zoals: Video-bron, geluid dempen, enz.

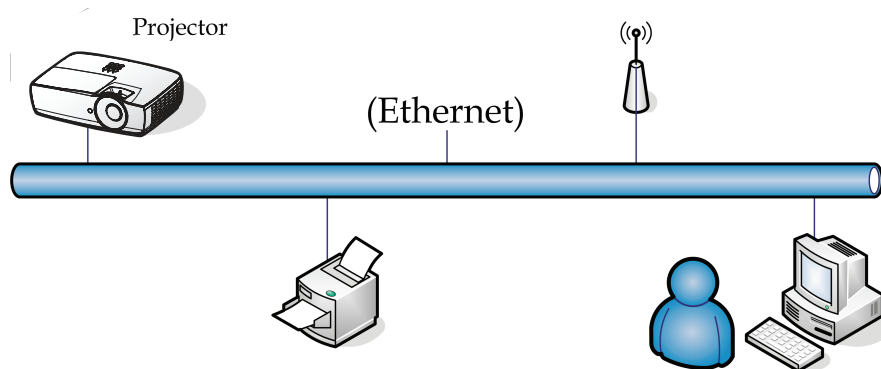

Opmerking:

- *Projector wordt aan LAN verbonden. Gebruik hiervoor een normale Ethernet-kabel.*
- *Peer-to-peer (pc wordt rechtstreeks op projector aangesloten). Gebruik hiervoor een ethernet-crossoverkabel.*

Functies voor bekabelde LAN-aansluiting

De projector kan worden bestuurd door een pc (laptop) of ander extern apparaat via de LAN/RJ45-poort en compatibel met Crestron / Extron / AMX (Device Discovery) / PJLink.

- Crestron is een gedeponeerd handelsmerk van Crestron Electronics, Inc. in de Verenigde Staten.
- Extron is een gedeponeerd handelsmerk van Extron Electronics, Inc. in de Verenigde Staten.
- AMX is een gedeponeerd handelsmerk van AMX LLC in de Verenigde Staten.
- PJLink heeft handelsmerk en logo-registratie aangevraagd in Japan, de Verenigde Staten en andere landen door JBMIA.

Ondersteunde externe apparaten

Deze projector wordt ondersteund door de opgegeven opdrachten van de Crestron Electronics-bediening en de bijbehorende software (zoals RoomView®).

<http://www.crestron.com/>

Deze projector is geschikt voor ondersteuning van Extron-apparaten ter referentie.

<http://www.extron.com/>

Deze projector wordt ondersteund door AMX (Device Discovery).

<http://www.amx.com/>

Deze projector ondersteunt alle opdrachten van PJLink Class1 (Version 1.00).

<http://pjlink.jbmia.or.jp/english/>

BEDIENINGSORGANEN

Voor meer informatie over de verschillende soorten externe apparaten die met de LAN/RJ45-poort verbonden kunnen worden voor bediening en beheer op afstand van de projector, evenals de bijbehorende opdrachten voor elk apparaat, kunt u rechtstreeks contact opnemen met Support Service.

LAN_RJ45

1. Verbind een RJ45-kabel met RJ45-poorten op de projector en de pc (laptop).

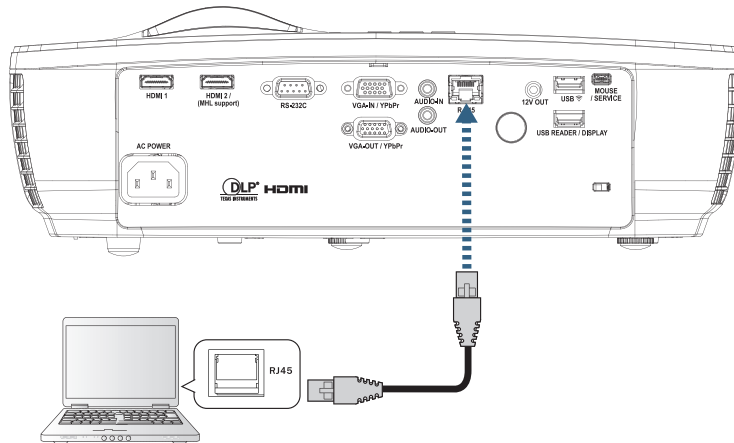

2. Op de pc (laptop) selecteert u Start -> Configuratiescherm -> Networkverbindingen.

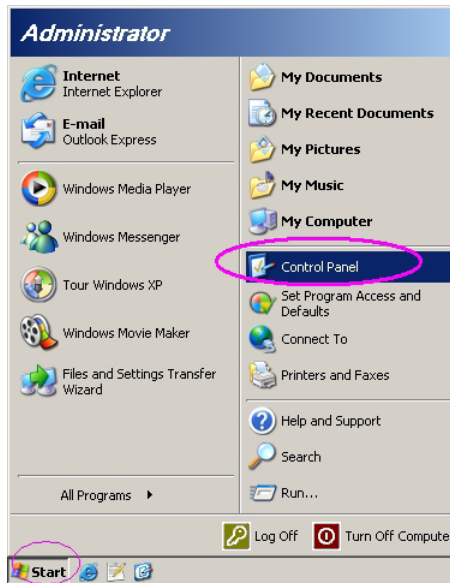

3. Klik met de rechtermuisknop op uw Lokale netwerkverbinding en selecteer Eigenschappen.

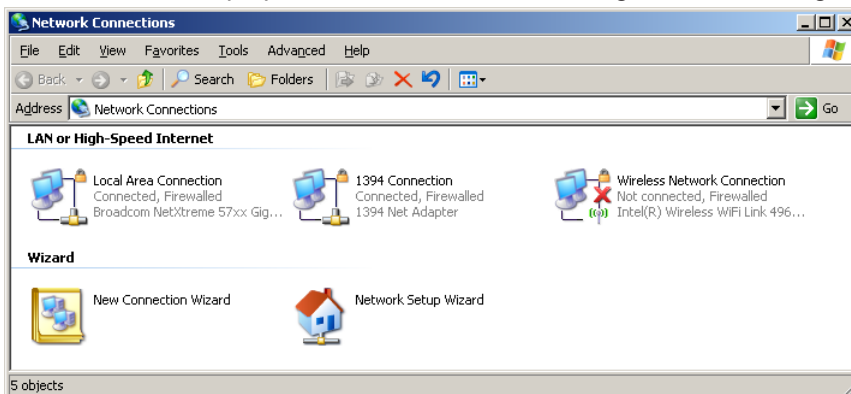

BEDIENINGSORGANEN

- In het venster Eigenschappen selecteert u het tabblad Algemeen en daarna selecteert u Internetprotocol (TCP/IP).

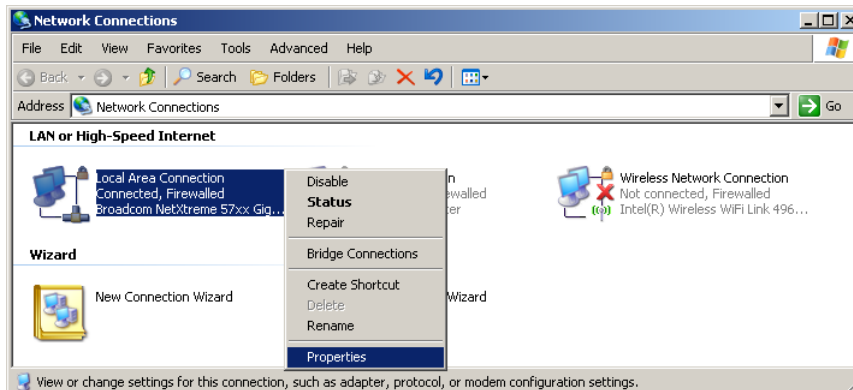

- Klik op Eigenschappen.

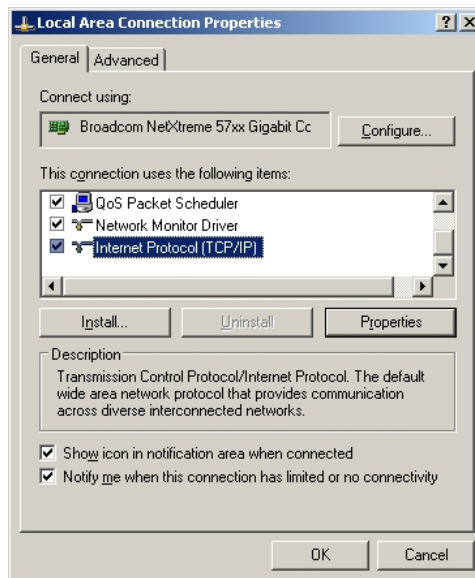

- Vul het IP-adres en Subnetmasker in en druk op OK.

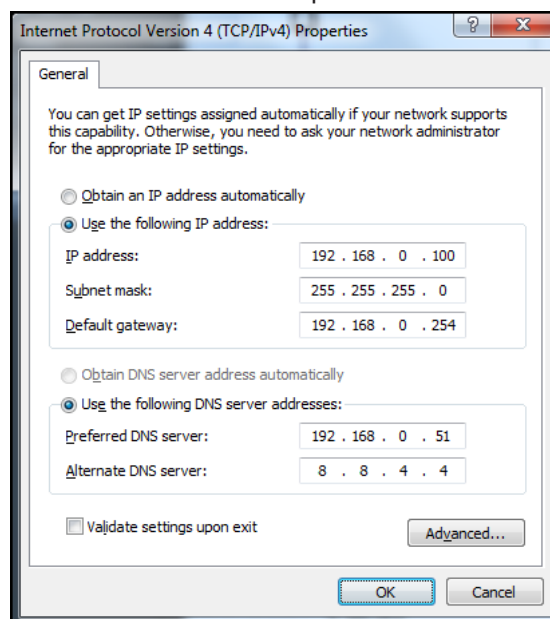

BEDIENINGSORGANEN

7. Druk op de projector op de knop  (Menu) .
8. Selecteer OSD -> Netwerk -> LAN.
9. Voer het volgende in:
 - DHCP: Uit
 - IP-adres: 192.168.0.100
 - Subnetmasker: 255.255.255.0
 - Gateway: 192.168.0.254
 - DNS: 192.168.0.51
 - DNS2: 8.8.4.4
10. Druk op  (Enter) om de instellingen te bevestigen.
11. Open een webbrower (bijvoorbeeld Microsoft Internet Explorer met Adobe Flash Player 9.0 of hoger).
12. In de balk Adres plaatst u het IP-adres: 192.168.0.100.

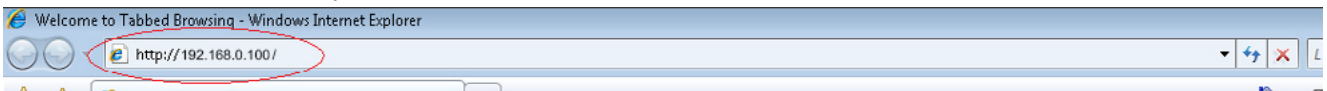

13. Druk op  (Enter).
De projector is voor extern beheer ingesteld. De functie LAN/RJ45 wordt als volgt weergegeven.
Zie voor meer informatie <http://www.crestron.com>.

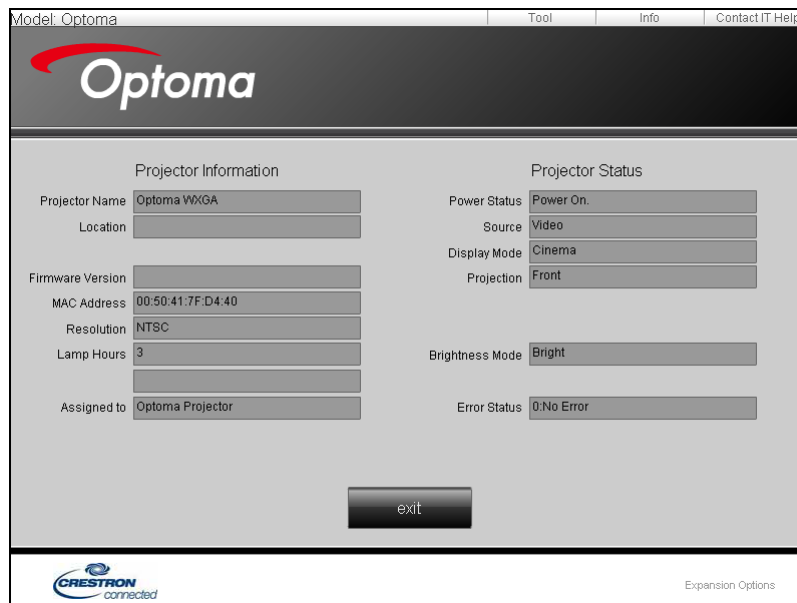

BEDIENINGSORGANEN

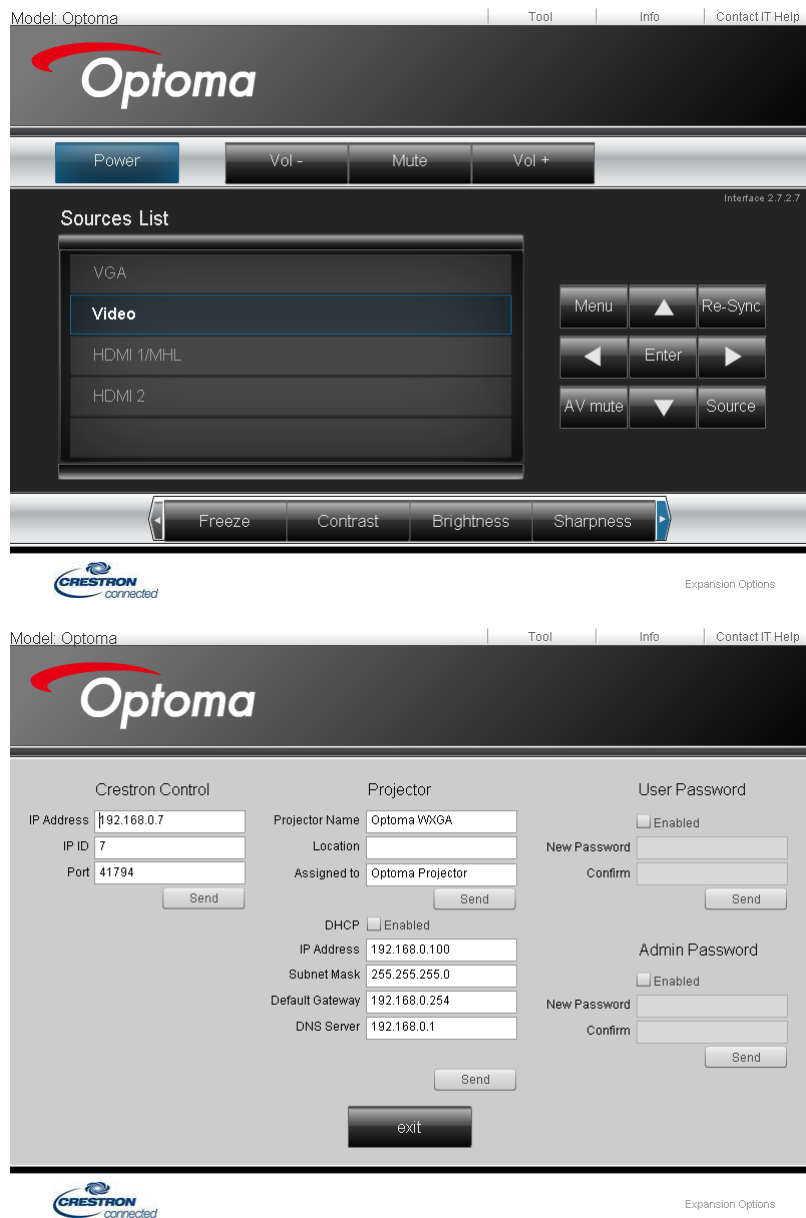

RS232 op Telnet-functie

Behalve een projector die is aangesloten op de RS232-interface met "Hyper-Terminal"-communicatie via een speciale RS232-bediening, is er een alternatieve RS232-bediening, de zogenaamde "RS232 op TELNET" voor de LAN/RJ45 interface.

BEDIENINGSORGANEN

Snelstartgids voor “RS232 op TELNET”

Haal het IP-adres op de OSD van de projector op.

Controleer of de laptop of pc de webpagina van de projector kan bereiken.

Controleer of de instelling van “Windows Firewall” is uitgeschakeld als de “TELNET”-functie wordt uitgefilterd door de laptop of pc.

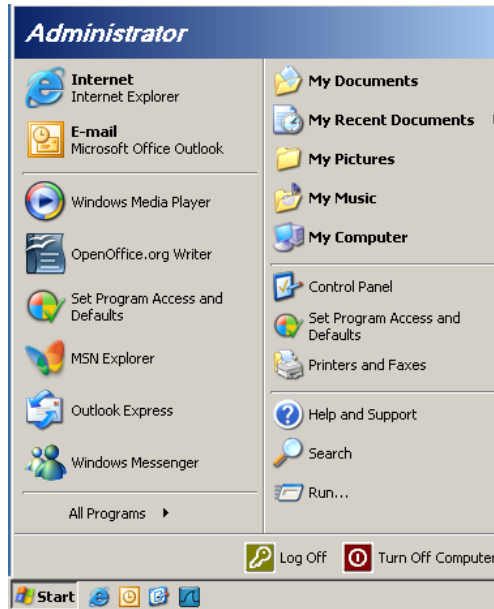

1. Start => Alle programma's => Bureau-accessoires => Opdrachtprompt.

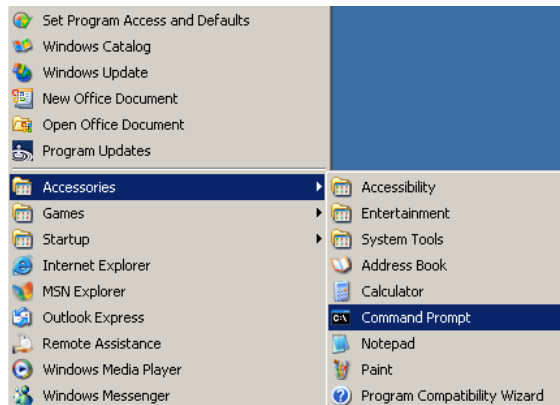

2. Typ de opdracht als volgt:
telnet ttt.xxx.yyy.zzz 23 (“Invoeren”-toets ingedrukt)
(ttt.xxx.yyy.zzz: IP-adres van de projector)
3. Als de Telnet-verbinding gereeds is, en de gebruiker kan een RS232-opdracht invoeren, wordt deze opdracht uitgevoerd na het indrukken van de “Invoeren”-toets.

BEDIENINGSORGANEN

Zo activeert u TELNET in Windows VISTA / 7

In de standaardinstallatie van Windows VISTA is "TELNET" niet opgenomen. Maar de gebruiker kan hier toch over beschikken via "Windows-onderdelen in- of uitschakelen"

1. Open het "Configuratiescherm" in Windows Vista.

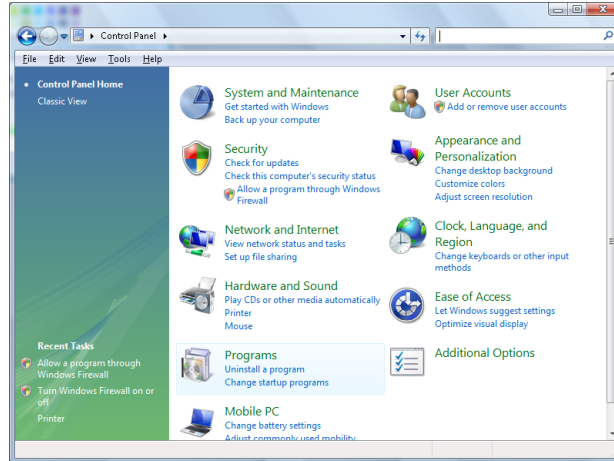

2. Klik op "Programma".

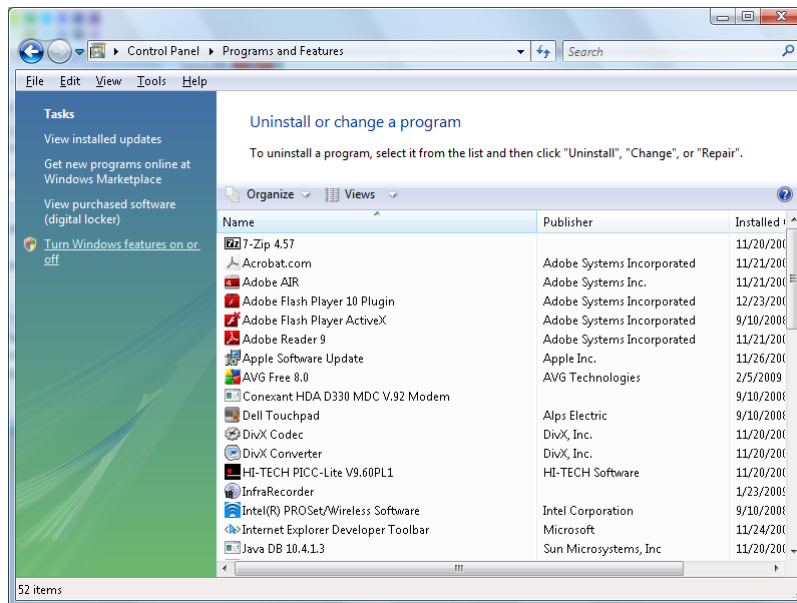

3. Selecteer "Windows-onderdelen in- of uitschakelen".

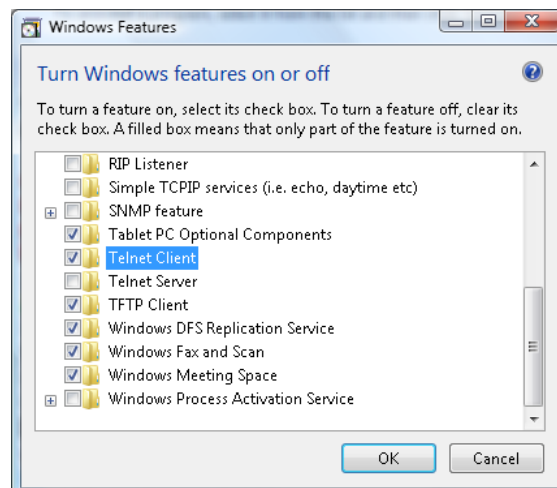

BEDIENINGSORGANEN

4. Selecteer de optie "Telnet-client" en druk op de knop "OK".

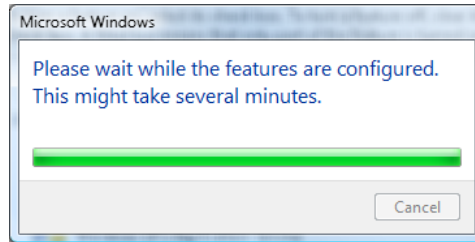

Specificatieblad voor "RS232 op TELNET":

1. Telnet: TCP.
2. Telnetpoort: 23 (neem voor meer informatie contact op met de service-agent of het team).
3. Telnet hulpprogramma: Windows "TELNET.exe" (console mode).
4. Normaal verbinding verbreken voor RS232-op-Telnet: Sluit de Windows Telnet-client direct nadat de TELNET-verbinding is gemaakt.

Beperking 1 voor Telnet-bediening: Voor een Telnet-bedieningstoepassing zijn minder dan 50 bytes beschikbaar.

Beperking 2 voor Telnet-bediening: Voor een volledige RS232-opdracht voor Telnet-bediening zijn minder dan 26 bytes beschikbaar.

Beperking 3 voor Telnet-bediening: De minimale vertraging voor de volgende RS232-opdracht is 200 (ms).

(* , In het in Windows XP ingebouwde hulpprogramma "TELNET.exe" zorgt het indrukken van de "Enter"-toets voor "Carriage-Return" en "New-Line" code.)

APPENDIXEN

Probleemoplossen

Als u een probleem ondervindt met uw projector, dient u de volgende informatieve te raadplegen. Als een probleem aanhoudt, dient u contact op te nemen met uw lokale handelaar of servicecentrum.

Beeld

- ❓ *Op het scherm verschijnt geen afbeelding*
 - Zorg dat alle kabels en stroomverbindingen goed en stevig zijn aangesloten zoals in de sectie “Installatie” wordt beschreven.
 - Zorg dat de pinnen van de connectors niet gebarsten of gebroken zijn.
 - Controleer of het projectielampje goed is geïnstalleerd. Raadpleeg de sectie “De lamp vervangen”.
 - Zorg dat u de lenskap hebt verwijderd en dat de projector is ingeschakeld.

- ❓ *Afbeelding is uit focus*
 - Zorg dat de lenskap is verwijderd.
 - Stel de focusing bij op de projectorlens.
 - Zorg dat het projectiescherm tussen de vereiste afstand van de projector is. Zie pagina 15-21.

- ❓ *De afbeelding is gestrekt als deze de dvd-titel bij 16:9 weergeeft*
 - Als u anamorfische DVD of DVD van 16:9 afspeelt, zal de projector het beste beeld geven in de opmaak van 16: 9 aan de zijde van de projector.
 - Als u de DVD-titel in LBX-opmaak afspeelt, dient u in de OSD van de projector de opmaak naar LBX te veranderen.
 - Als u de DVD-titel in 4:3-opmaak afspeelt, dient u in de OSD van de projector de opmaak naar 4:3 te veranderen.
 - Als de afbeelding nog steeds wordt gestrekt, moet u ook de breedte-hoogteverhouding wijzigen door naar het volgende te verwijzen:
 - Stel op uw DVD-speler de weergave-opmaak in als het type breedte-hoogteverhouding van 16:9 (breed).

- ❓ *Afbeelding is te klein of te groot*
 - Stel de zoomhendel bij van de lens.
 - Verplaats de projector dichterbij of verder van het scherm.
 - Druk op het projectorpaneel op  (Menu), ga naar “Weergave -->Aspect Ratio”. Probeer de verschillende instellingen.

- ❓ *Afbeelding heeft schuin aflopende zijanten:*
 - Indien mogelijk, dient u de projector zo te plaatsen dat het op het scherm is gericht en onder de onderkant van het scherm. Gebruik PureShift om de afbeeldingspositie bij te stellen.
 - Gebruik “Weergave-->Geometric Correction-->Ver. Keystone” van het OSD om bij te stellen.

- ❓ *Afbeelding is omgekeerd*
 - Selecteer “Systeem-->Projectie” van de OSD en stel de richting van de projectie bij.

APPENDIXEN

Overige



De projector stopt te reageren op alle besturingsfuncties









- Indien mogelijk, schakelt u de projector uit, trekt u de stroomkabel uit en wacht u minstens 20 seconden voordat u de stroom opnieuw inschakelt.



Lamp verbrandt of maakt een klikkend geluid

- Als de lamp het einde van zijn levensduur bereikt, zal het verbranden en kan het een klikkend geluid voortbrengen. Als dit gebeurt, mag de projector niet worden ingeschakeld totdat de lampmodule is vervangen. Om de lamp te vervangen, dient u de procedures te volgen in de sectie “De lamp vervangen” op pagina 64.

Statusindicator projector-LED

Bericht	Voeding-LED  ○ (Rood)	Voeding-LED  ○ (Groen)	Temperatuur-LED  ○ (Rood)	Lamp-LED  ○ (Rood)
Stand-bytoestand		○	○	○
Inschakelen (opwarmen)	○	Knipperend 0,25 sec uit 0,25 sec licht	○	○
Inschakelen en lampverlichting	○		○	○
Power off (afkoelen)	○	Knipperend 0,5 sec uit 0,5 sec licht Terug naar stabiel rood lampje wanneer de koelventilator uitschakelt	○	○
Quick Resume(100 sec.)	○	Knipperend 0,25 sec uit 0,25 sec licht	○	○
Fout (lamp defect)	Knipperend	○	○	
Fout (Vent.defect)	Knipperend	○	Knipperend	○
Fout (Over temp.)	Knipperend	○		○

Opmerking:

- *Vast licht =>* 
- *Geen licht =>* ○

APPENDIXEN

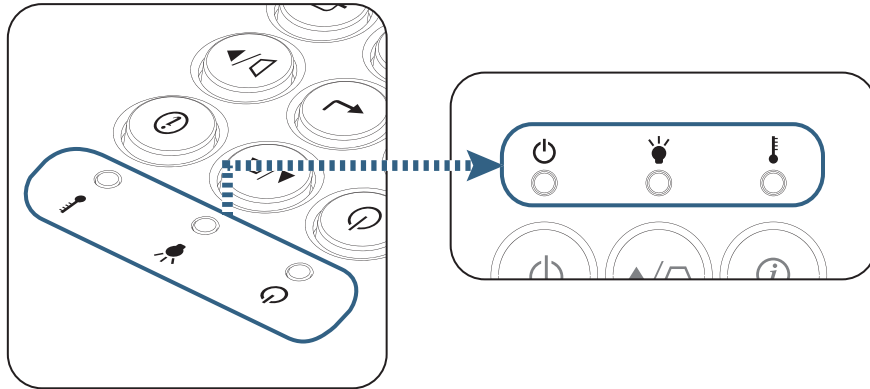

 *LED-statussen*

 *Berichten op het scherm*

- Storing ventilator:
De projector zal automatisch sluiten.
- Overtemperatuur:
De projector zal automatisch.
- De lamp vervangen:
Lamp bereikt het einde van de verwachte levensduur.



 Waarschuwing: gebruik alleen originele lampen.

Afstandsbediening

 *Als de afstandsbediening niet werkt*

- Controleer of de bedrijfshoek van de afstandsbediening horizontaal en verticaal binnen $\pm 15^\circ$ van de IR-ontvangers op de projector is.
- Zorg dat tussen de afstandsbediening en de projector geen obstakels zijn. Ga binnen 7 m (23 ft) van de projector.
- Zorg dat de batterijen juist zijn geplaatst.
- Vervang de batterijen als zij leeg zijn.

APPENDIXEN

De lamp vervangen

De projector detecteert automatisch de levensduur van de lamp. Als de levensduur van de lamp het einde van het gebruik benadert, ontvangt u een waarschuwingsbericht.



Als u dit bericht ziet, dient u contact op te nemen met uw plaatselijke handelaar of servicecentrum om de lamp zo spoedig mogelijk te vervangen. Zorg dat de projector gedurende minstens 30 minuten afkoelt voordat u de lamp wisselt.



Waarschuwing: Lampcompartiment is heet! Laat het afkoelen voordat u de lamp verwisselt!



Waarschuwing: Om het risico op persoonlijk letsel te verminderen, mag u niet de lampmodule laten vallen of de lamp zelf aanraken. De lamp kan uit elkaar vallen en bij het vallen letsel veroorzaken.

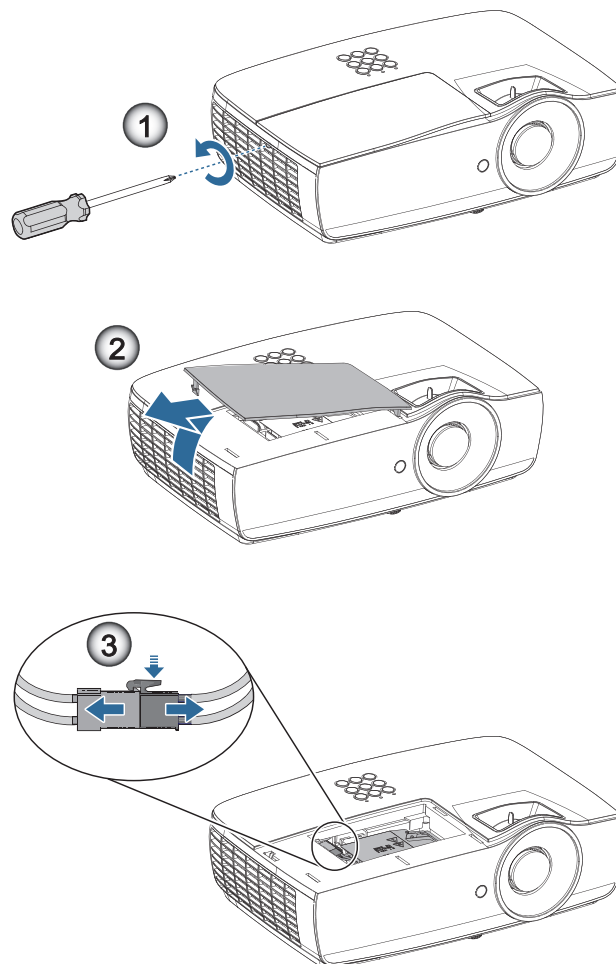

APPENDIXEN

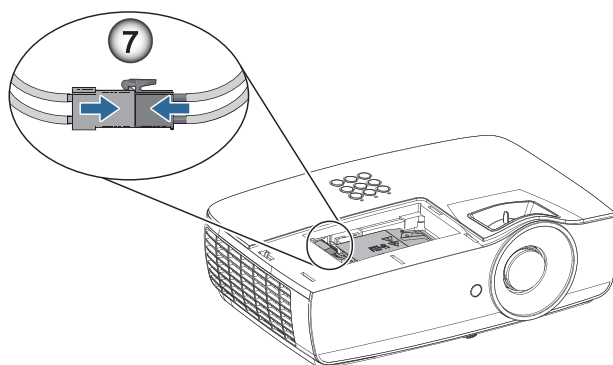
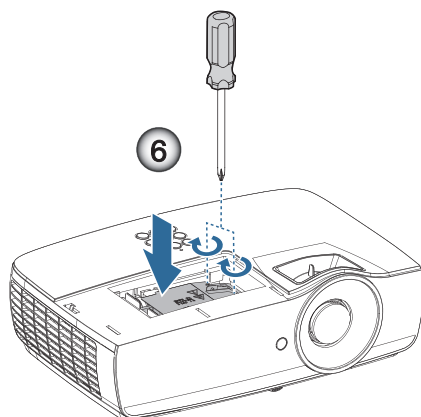
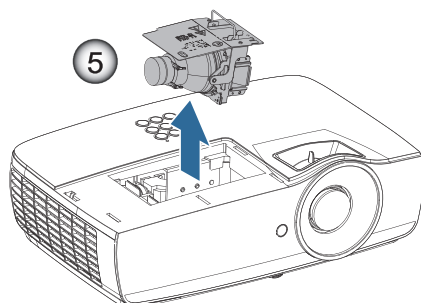
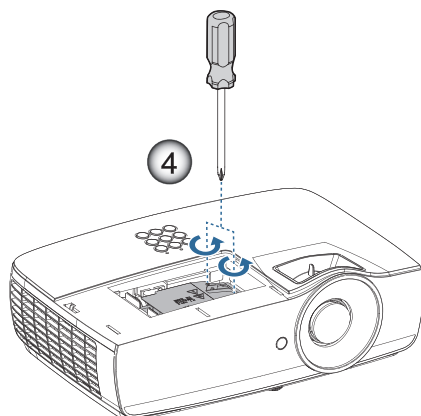

APPENDIXEN

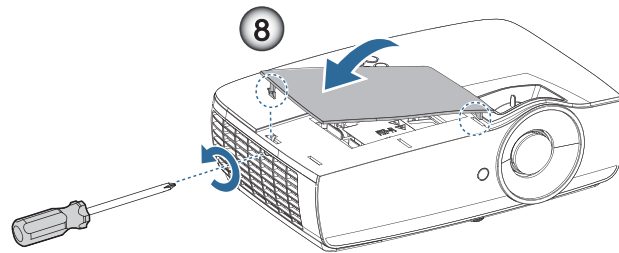

Procedure voor vervanging van lamp:

1. Schakel de stroom naar de projector uit door op de aan/uit-knop te drukken.
2. Laat de projector gedurende minstens 30 minuten afkoelen.
3. Verwijder de stroomkabel.
4. Verwijder de twee schroeven op het deksel van het lampcompartiment. ❶
5. Verwijder het deksel van het lampcompartiment. ❷
6. Koppel de lampaansluiting los. ❸
7. Verwijder de twee schroeven uit de lampmodule Til de modulehandgreep op. ❹
8. Trek stevig aan de modulehandgreep om de lampmodule te verwijderen. ❺

Keer de vorige stappen om, om de lampmodule te vervangen. Lijn de lampmodule tijdens de installatie uit op de aansluiting en zorg dat deze waterpas staat om schade te voorkomen.

9. Zet de projector aan en voer een "Reset lamp" uit nadat u de lampmodule hebt vervangen.
Reset lamp: (i)Druk op "Menu" -> (ii)Selecteer "INSTELLING" -> (iii)Selecteer "Lampinstellingen" ->(iv) Selecteer "Reset lamp" -> (v)Selecteer "Ja".



Waarschuwing: De lampaansluiting moet op dezelfde hoogte als de aansluitingsvoet worden geïnstalleerd zoals weergegeven in de onderstaande afbeelding. Een opening tussen de lampaansluiting en de aansluitingsvoet zal schade veroorzaken aan de projector. De volgende afbeeldingen illustreren correcte en incorrecte lampaansluitingsinstallaties.

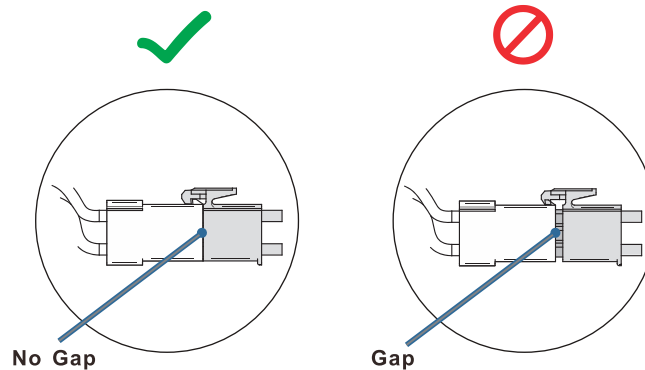

APPENDIXEN

Compatibele resoluties

Signaal	Resolution	H-SYNC (KHz)	V-SYNC (Hz)	COMPONENT	VGA (analoog)	HDMI 1 HDMI 2/MHL (Digitaal)
VESA	720 x 400	31,5	70,1	—	○	○
	640 x 480	31,5	60	—	○	○
	640 x 480	35	66,667	—	○	○
	640 x 480	37,86	72,8	—	○	○
	640 x 480	37,5	75	—	○	○
	640 x 480	43,3	85	—	○	○
	640 x 480	61,9	119,5	—	○	○
	800 x 600	37,9	60,3	—	○	○
	800 x 600	46,9	75	—	○	○
	800 x 600	48,1	72,2	—	○	○
	800 x 600	53,7	85,1	—	○	○
	800 x 600	76,3	120	—	○	○
	832 x 624	49,722	74,546	—	○	○
	VESA	1024 x 768	48,4	60	—	○
1024 x 768		56,5	70,1	—	○	○
1024 x 768		60,241	75,02	—	○	○
1024 x 768		60	75	—	○	○
1024 x 768		68,7	85	—	○	○
1024 x 768		97,6	120	—	○	○
VESA	1152 x 864	68,68	75,06	—	○	○
	1280 x 720	45	60	—	○	○
	1280 x 720	90	120	—	○	○
	1280 x 768 (Reduce Blanking)	47,4	60	—	○	○
	1280 x 768	47,8	59,9	—	○	○
	1280 x 800	49,7	59,8	—	○	○
	1280 x 800	62,8	74,9	—	○	○
	1280 x 800	71,6	84,9	—	○	○
	1280 x 800	101,6	119,9	—	○	○
	1280 x 1024	64	60	—	○	○
	1280 x 1024	80	75	—	○	○
	1280 x 1024	91,1	85	—	○	○
	1280 x 960	60	60	—	○	○
	1280 x 960	85,9	85	—	○	○
	1366 x 768	47,7	60	—	○	○
	1400 x 1050	65,3	60	—	○	○
	1440 x 900	55,9	59,9	—	○	○
	1440 x 900	70,6	75	—	○	○
	1600 x 1200	75	60	—	○	○
	1680 x 1050 (Reduce Blanking)	64,67	59,88	—	○	○
1680 x 1050	65,29	59,95	—	○	○	
1920 x 1080	67,5	60	—	○	○	
1920 x 1200 (Reduce Blanking)	74,038	59,95	—	○	○	
Apple Macintosh	640 x 480	35	66,7	—	○	○
	832 x 624	49,7	74,5	—	○	○
	1024 x 768	60,2	74,9	—	○	○
	1152 x 870	68,7	75,1	—	○	○

APPENDIXEN

Signaal	Resolution	H-SYNC (KHz)	V-SYNC (Hz)	COMPONENT	VGA (analoog)	HDMI 1 HDMI 2/MHL (Digitaal)
SDTV	480i	15,734	60	○	—	○
	576i	15,625	50	○	—	○
EDTV	576p	31,3	50	○	—	○
	480p	31,5	60	○	—	○
HDTV	720p	37,5	50	○	—	○
	720p	45	60	○	—	○
	1080i	33,8	60	○	—	○
	1080i	28,1	50	○	—	○
	1080p	27	24	○	—	○
	1080p	28	25	○	—	○
	1080p	33,7	30	○	—	○
	1080p	56,3	50	○	—	○
	1080p	67,5	60	○	—	○

Tabel ware 3D-videocompatibiliteit

Invoer resoluties		Ingangstiming	
HDMI 1.4a 3D invoer	1280 x 720p @50Hz	Top-and-Bottom	
	1280 x 720p @60Hz	Top-and-Bottom	
	1280 x 720p @50Hz	Frame packing	
	1280 x 720p @60Hz	Frame packing	
	1920 x 1080i @50Hz	Side-by-Side (Half)	
	1920 x 1080i @60Hz	Side-by-Side (Half)	
	1920 x 1080p @24Hz	Top-and-Bottom	
	1920 x 1080p @24Hz	Frame packing	
HDMI 1.3	1920 x 1080i @50Hz	Side-by-Side (Half)	SBS-modus is aan
	1920 x 1080i @60Hz		
	1280 x 720p @50Hz		
	1280 x 720p @60Hz		
	1920 x 1080i @50Hz	Top-and-Bottom	TAB-modus is aan
	1920 x 1080i @60Hz		
	1280 x 720p @50Hz		
	1280 x 720p @60Hz		
	480i		

- Als de 3D-invoer 1080p @ 24 hz is, moet de DMD afspelen met een integraal veelvoud met de 3D-modus.
- 1080i @ 25 Hz en 720p @ 50 Hz draaien met 100 Hz; andere 3D timing draait met 120 Hz.

APPENDIXEN

Telnet-opdrachten

- Poort: ondersteunt 3 poorten 23/1023/2023
- Verschillende verbindingen: De projector kan opdrachten ontvangen van verschillende poorten tegelijk
- Indeling opdrachten: Volg de indeling van RS232-opdrachten (ondersteuning voor ASCII en HEX)
- Antwoord op opdracht: Volg RS232 retourbericht.

Lead Code	Projector ID	Command ID	Space	Variable	Carriage Return
Standby State					
~	x	x	x	x	CR
Fix code One Digit~	00	Defined by Optoma 2 or 3 Digit. See the Follow content	One Digit	Per item Definition	Fix code One Digit

Opmerking: Voor breedbeeldresolutie (WXGA) is de compatibiliteitsondersteuning afhankelijk van Notebook/PC-modellen.

AMX Device Discovery opdrachten

- DP: 239.255.250.250
- Poortnr. : 9131
- Informatie over elke UDP-broadcast als hieronder wordt na ongeveer 40 seconden bijgewerkt

Command	Description	Remark (Parameter)
Device-UUID	MAC address (Hex value without ':' separator)	12 digits
Device-SKDCClass	The Duet DeviceSdk class name	VideoProjector
Device-Make	Maker name	MakerPXLW
Device-Model	Model name	Projector
Config-URL	Device's IP address LAN IP address is shown up if LAN IP address is valid. Wireless LAN IP address is shown up if Wireless LAN IP address is valid.	http://xxx.xxx.xxx.xxx/index.html
Revision	The revision must follow a major.minor.micro scheme. The revision is only increased if the command protocol is modified.	1.0.0

Opmerking:

- Voor breedbeeldresolutie (WXGA) is de compatibiliteitsondersteuning afhankelijk van Notebook/PC-modellen.
- Deze AMX-functie is uitsluitend ter ondersteuning van AMX Device Discovery.
- De broadcast-informatie wordt alleen via een geldige interface verzonden.
- Zowel LAN als draadloze LAN interfaces worden gelijktijdig ondersteund.
- Bij gebruik van "Beacon Validator". Let op onderstaande informatie.

APPENDIXEN

Ondersteunde opdrachten voor PJLink™

De volgende tabel bevat opdrachten om de projector te bedienen met het PJLink™ protocol.

Opdracht beschrijving opmerking (parameter)

Command	Description	Remark (Parameter)
POWR	Power control	0 = Standby 1 = Power on
POWR?	Inquiry about the power state	0 = Standby 1 = Power on 2 = Cooling down 3 = Warming up
INPT	INPT Input switching	11 = VGA1
INPT?	Inquiry about input switching	12 = VGA2 13 = Component 14 = BNC 21 = VIDEO 22 = S-VIDEO 31 = HDMI 1 32 = HDMI 2
AVMT	Mute control	30 = Video and audio mute disable
AVMT?	Inquiry about the mute state	31 = Video and audio mute enable
ERST?	Inquiry about the error state	1st byte: Fan error, 0 or 2 2nd byte: Lamp error, 0 to 2 3rd byte: Temperature error, 0 or 2 4th byte: Cover open error, 0 or 2 5th byte: Filter error, 0 or 2 6th byte: Other error, 0 or 2 0 to 2 mean as follows: 0 = No error detected, 1 = Warning, 2 = Error
LAMP?	Inquiry about the lamp state	1st value (1 to 5 digits): Cumulative LAMP operating time (This item shows a lamp operating time (hour) calculated based on that LAMP MODE is LOW.) 2nd value: 0 = Lamp off, 1 = Lamp on
INST?	Inquiry about the available inputs	The following value is returned. "11 12 21 22 31 32"
NAME?	Inquiry about the projector name	The projector name set on the NETWORK menu or the ProjectorView Setup window is returned
INF1?	Inquiry about the manufacturer name	"Optoma" is returned.
INF2?	Inquiry about the model name	"XXXXX" is returned.
INF0?	Inquiry about other information	No other information is available. No parameter is returned.
CLSS?	Inquiry about the class information	"1" is returned.

Opmerking:

- Deze projector voldoet volledig aan de specificaties van JBMA PJLink™ Class 1. Hij ondersteunt alle opdrachten zoals gedefinieerd door PJLink™ Class 1, en de compliantie is geverifieerd met de PJLink™ standaard-specificaties Version 1.0.
- "XXXXX" hangt in de voornoemde meldingen af van de verschillende modellen.

APPENDIXEN

Trademarks

- DLP is trademarks of Texas Instruments.
- IBM is a trademark or registered trademark of International Business Machines Corporation.
- Macintosh, Mac OS X, iMac, and PowerBook are trademarks of Apple Inc., registered in the U.S. and other countries.
- Microsoft, Windows, Windows Vista, Internet Explorer and PowerPoint are either a registered trademark or trademark of Microsoft Corporation in the United States and/or other countries.
- HDMI, the HDMI Logo and High-Definition Multimedia Interface are trademarks or registered trademarks of HDMI Licensing LLC.
- AMX Device Discovery
The projector is monitored and controlled by the control system of AMX.
- Crestron RoomView Connected™
The projector is monitored and controlled by the control system and software of Crestron Electronics, Inc.
- PJLink™
PJLink trademark is a trademark applied for registration or is already registered in Japan, the United States of America and other countries and areas.

This projector supports standard protocol PJLink™ for projector control and you can control and monitor projector's operations using the same application among projectors of different models and different manufacturers.
- Other product and company names mentioned in this user's manual may be the trademarks or registered trademarks of their respective holders.
- About Crestron RoomView Connected™
Electronics, Inc. to facilitate configuration of the control system of Crestron and its target devices.
For details, see the website of Crestron Electronics, Inc.
URL <http://www.crestron.com>
URL <http://www.crestron.com/getroomview/>

APPENDIXEN

Installatie plafondmontage

1. Om schade aan uw projector te voorkomen, dient u de Optoma-plafondmontage te gebruiken.
2. Als u een montagepakket voor plafondmontage van een derde partij wilt gebruiken, dient u de schroeven te gebruiken die worden gebruikt om de projector te monteren en die aan de volgende vereisten voldoen:
 - Schroeftype: M4
 - Maximum schroeflengte: 11mm
 - Minimum schroeflengte: 9mm

Opmerking: Let op dat schade wegens onjuiste installatie de garantie ongeldig maakt.

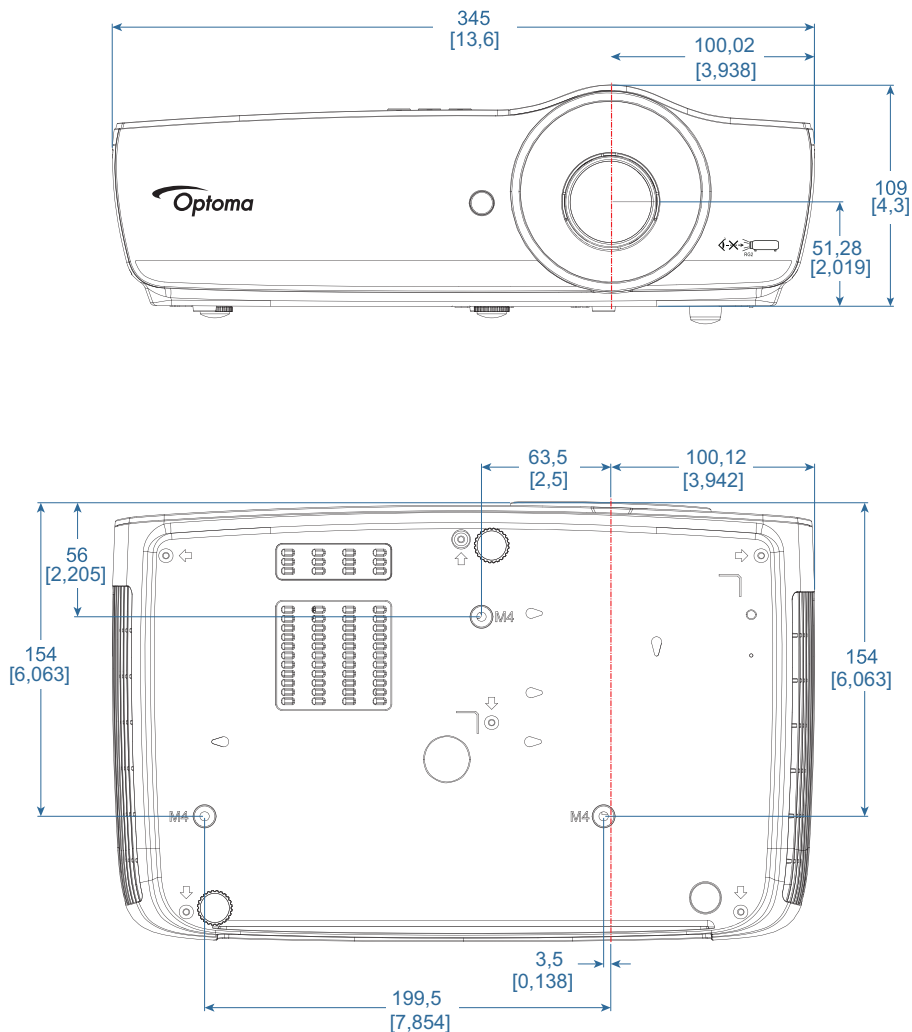

Waarschuwing:

- Als u plafondmontage van een ander bedrijf koopt, dient u te verzekeren dat u de juiste schroefgrootte gebruikt. Afhankelijk van de verschillende montages zal de schroefgrootte verschillend zijn. Dit is afhankelijk van de plaatdikte.
- Zorg dat tussen het plafond en de onderkant van de projector minstens 10 cm opening is.
- Voorkom installatie van de projector in de buurt van een warmtebron.



APPENDIXEN

Optoma-kantoren wereldwijd

Voor service of ondersteuning dient u contact op te nemen met uw lokale kantoor.



USA

3178 Laurelview Ct.
Fremont, CA 94538, USA
www.optomausa.com

 888-289-6786
 510-897-8601
 services@optoma.com



Canada

3178 Laurelview Ct.
Fremont, CA 94538, USA
www.optomausa.com

 888-289-6786
 510-897-8601
 services@optoma.com



Latin America

3178 Laurelview Ct.
Fremont, CA 94538, USA
www.optomausa.com

 888-289-6786
 510-897-8601
 services@optoma.com



Europe

Unit 1, Network 41, Bourne End Mills
Hemel Hempstead, Herts, HP1 2UJ
United Kingdom
www.optoma.eu
Service Tel : +44 (0)1923 691865

 +44 (0) 1923 691 800
 +44 (0) 1923 691 888
 service@tsc-europe.com



Benelux BV

Randstad 22-123
1316 BW Almere
The Netherlands
www.optoma.nl

 +31 (0) 36 820 0252
 +31 (0) 36 548 9052



France

Bâtiment E
81-83 avenue Edouard Vaillant
92100 Boulogne Billancourt, France

 +33 1 41 46 12 20
 +33 1 41 46 94 35
 savoptoma@optoma.fr



Spain

C/ José Hierro,36 Of. 1C
28522 Rivas VaciaMadrid,
Spain

 +34 91 499 06 06
 +34 91 670 08 32



Deutschland

Wiesenstrasse 21 W
D40549 Düsseldorf,
Germany

 +49 (0) 211 506 6670
 +49 (0) 211 506 66799
 info@optoma.de

Scandinavia



Lerpeveien 25
3040 Drammen
Norway

 +47 32 98 89 90
 +47 32 98 89 99
 info@optoma.no

PO.BOX 9515
3038 Drammen
Norway

Korea

WOOMI TECH.CO.,LTD.
4F, Minu Bldg.33-14, Kangnam-Ku,
Seoul,135-815, KOREA
korea.optoma.com

 +82+2+34430004
 +82+2+34430005



Japan

東京都足立区綾瀬3-25-18
株式会社オーエス
コンタクトセンター:0120-380-495

 info@os-worldwide.com
www.os-worldwide.com



Taiwan

12F., No.213, Sec. 3, Beixin Rd.,
Xindian Dist., New Taipei City 231,
Taiwan, R.O.C.
www.optoma.com.tw

 +886-2-8911-8600
 +886-2-8911-6550
 services@optoma.com.tw
asia.optoma.com



Hong Kong

Unit A, 27/F Dragon Centre,
79 Wing Hong Street,
Cheung Sha Wan,
Kowloon, Hong Kong

 +852-2396-8968
 +852-2370-1222
www.optoma.com.hk

China

5F, No. 1205, Kaixuan Rd.,
Changning District
Shanghai, 200052, China

 +86-21-62947376
 +86-21-62947375
www.optoma.com.cn

APPENDIXEN

Regulerings- en veiligheidsmeldingen

Deze appendix bevat een lijst met algemene meldingen voor uw projector.

FCC-verklaring

Dit apparaat is getest en voldoet aan de beperkingen voor een digitaal apparaat van klasse B volgens Deel 15 van de FCC-reguleringen. Deze beperkingen zijn ontworpen om redelijke bescherming te bieden tegen schadelijke storing bij een huishoudelijke installatie. Dit apparaat genereert, gebruikt en straalt energie van radiofrequentie uit en, wanneer niet goed geïnstalleerd en gebruikt volgens de instructies, kan het schadelijke storing aan radiocommunicatie veroorzaken.

Er bestaat echter geen garantie dat bij een bepaalde installatie zich geen dergelijke storing zal voordoen. Als dit apparaat schadelijke storing veroorzaakt aan de ontvangst van radio of televisie, welke kan worden vastgesteld door het apparaat uit en aan te zetten, wordt de gebruiker aangeraden om te proberen om de storing te corrigeren door één of meer van de volgende maatregelen te ondernemen:

- De ontvangende antenne verplaatsen.
- De afstand tussen het apparaat en de ontvanger vergroten.
- Het apparaat op een stopcontact aan te sluiten van een ander circuit dan waarop de ontvanger is aangesloten.
- Raadpleeg de dealer of een ervaren radio/televisie-technicus voor hulp.

Opmerking: Beschermd kabels

Alle verbindingen naar andere computers moeten met beschermde kabels worden uitgevoerd om naleving van de FCC-reguleringen te behouden.

Voorzichtig

Wijzigingen of modificaties die niet nadrukkelijk door de fabrikant zijn goedgekeurd, kunnen de bevoegdheid van de gebruiker om deze projector te bedienen, die door de Federale communicatiecommissie is toegekend, ongeldig verklaren.

Bedieningsomstandigheden

Dit apparaat voldoet aan Deel 15 van de FCC-reguleringen. Bediening wordt aan de volgende twee omstandigheden onderworpen:

1. Dit apparaat mag geen schadelijke storing veroorzaken en
2. Dit apparaat moet elke ontvangen storing accepteren, inclusief die ongewenste werking kan veroorzaken.

Opmerking: Canadese gebruikers

Dit digitale apparaat van Klasse B voldoet aan de Canadese ICES-003.

Remarque à l'intention des utilisateurs canadiens

Cet appareil numérique de la classe B est conforme à la norme NMB-003 du Canada.

Conformiteitsverklaring voor Europese landen

- EMC-richtlijnen 2014/30/EU (inclusief wijzigingen)
- Laagspanningsrichtlijnen 2014/35/EU
- R & TTE Directive 1999/5/EC (als product RF-functie heeft)
- RoHS-richtlijn 2011/65/EU
- Energiegerelateerde (ErP) richtlijn 2009/125/EC



Instructies voor wegwerpen

Dit elektronische apparaat mag niet in de gewone afval worden weggeworpen. Om milieuvuiling te minimaliseren en om de uiterste bescherming van het globale milieu te verzekeren, dient u dit apparaat te recyclen.

