

DLP® kivetítő

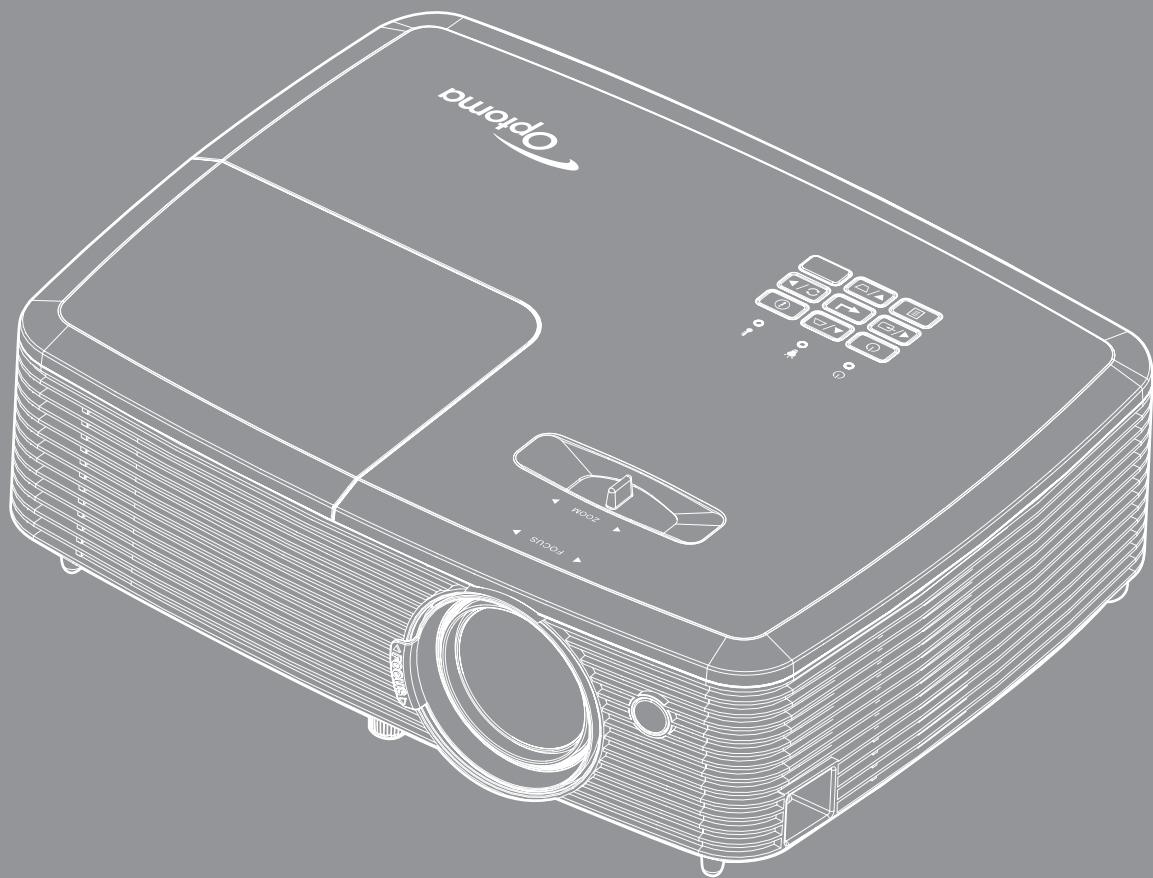

TARTALOMJEGYZÉK

BIZTONSÁG	4
<i>Fontos biztonsági tudnivalók</i>	<i>4</i>
<i>3D-re vonatkozó biztonsági információ</i>	<i>5</i>
<i>Szerzői jog.....</i>	<i>6</i>
<i>Felelősséget kizáró nyilatkozat.....</i>	<i>6</i>
<i>Védjegyek.....</i>	<i>6</i>
<i>FCC</i>	<i>7</i>
<i>Nyilatkozat az EU szabályok kielégítéséről.....</i>	<i>7</i>
<i>WEEE.....</i>	<i>7</i>
BEVEZETÉS	8
<i>A csomag áttekintése</i>	<i>8</i>
<i>Normál tartozékok</i>	<i>8</i>
<i>Opcionális kiegészítők.....</i>	<i>8</i>
<i>A termék áttekintése.....</i>	<i>9</i>
<i>Csatlakozások</i>	<i>10</i>
<i>Billentyűzet</i>	<i>12</i>
<i>Távvezérlő 1</i>	<i>13</i>
<i>Távvezérlő 2.....</i>	<i>14</i>
BEÁLLÍTÁS ÉS TELEPÍTÉS.....	15
<i>A kivetítő telepítése</i>	<i>15</i>
<i>A kivetített kép beállítása.....</i>	<i>19</i>
A KIVETÍTŐ HASZNÁLATA.....	22
<i>A kivetítő be-/kikapcsolása</i>	<i>22</i>
<i>Bemeneti jelforrás választása.....</i>	<i>23</i>
<i>Navigálás a menüben és jellemzők.....</i>	<i>24</i>
<i>OSD-menüszerkezet (1. típus).....</i>	<i>25</i>
<i>OSD-menüszerkezet (2. típus).....</i>	<i>33</i>
<i>Képbeállítások menü megjelenítése.....</i>	<i>42</i>
<i>3D menü megjelenítése.....</i>	<i>44</i>
<i>Képméretarány menü megjelenítése.....</i>	<i>44</i>
<i>Élmaszk menü megjelenítése.....</i>	<i>48</i>
<i>Nagyítás menü megjelenítése</i>	<i>48</i>
<i>Képtolás menü megjelenítése</i>	<i>48</i>
<i>Trapézkorrekció menü megjelenítése.....</i>	<i>48</i>
<i>Audió némítás menü.....</i>	<i>49</i>
<i>Audió hangerő menü</i>	<i>49</i>
<i>Audióbemeneti menü (2. típus)</i>	<i>49</i>
<i>Vetítés beállítása menü</i>	<i>49</i>
<i>képernyőtípus beállítása menü.....</i>	<i>49</i>
<i>Lámpa-beállítás menü.....</i>	<i>49</i>

Szűrőbeállítások menü.....	50
Energiatakarékossági beállítások menü.....	50
Beállítás, Biztonság menü.....	51
HDMI link beállítások menü.....	51
Tesztábra menü beállítása.....	52
Távvezérlő beáll. menü.....	52
Kivetítő-azonosító menü beállítása.....	52
Opciók menü beállítása.....	52
Alaphelyzet menü beállítása.....	53
Hálózati LAN menü.....	54
Hálózati vezérlés menü.....	55
Beállítás Hálózati vezérlési beállítások menü.....	56
Információ menü (1. típus).....	61
Információ menü (2. típus).....	61



KARBANTARTÁS..... 62

Lámpacsere.....	62
A porszűrő beszerelése és tisztítása.....	64

TOVÁBBI INFORMÁCIÓ 65

Kompatibilis felbontások.....	65
Képméret és vetítési távolság.....	68
A kivetítő méretei és a mennyezeti tartó felszerelése.....	72
Infravörös távvezérlő 1-kódok.....	73
Infravörös távvezérlő 2-kódok.....	75
Hibaelhárítás.....	77
Figyelmeztető jelzés.....	78
Műszaki adatok.....	81
Optoma globális képviselők.....	82

BIZTONSÁG

	Az egyenlő oldalú háromszögben lévő villám a felhasználót a termék belsejében fellépő szigeteletlen „veszélyes feszültség” jelenlétére figyelmezteti, amely elég erős ahhoz, hogy áramütést okozzon.
	Az egyenlő oldalú háromszögben lévő felkiáltójel a készülékhez mellékelt kiadványban lévő fontos kezelési vagy karbantartási (szervizelési) utasításokra hívja fel a felhasználó figyelmét.

Kérjük, kövesse a jelen felhasználói kézikönyvben található figyelmeztetéseket, óvintézkedéseket és karbantartási előírásokat.

Fontos biztonsági tudnivalók

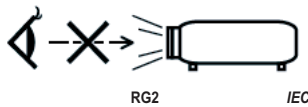

- Ne nézzen bele a fénybe (RG2).
Ne nézzen bele a közvetlen fénybe, ahogy ez más erős fényforrások esetében sem ajánlott (RG2 IEC 62471-5:2015).
- Ne zárja el a szellőzőnyílásokat. A kivetítő megbízható üzemelésének biztosítása és a túlmelegedés elleni védelme érdekében úgy helyezze el, hogy a megfelelő szellőzést nem akadályozza. Például, ne helyezze a kivetítőt zsúfolt dohányzóasztalra, heverőre, ágyra vagy hasonló felületre. Ne építse a kivetítőt burkolatba, mint például könyvespolcra vagy szekrénybe, mert ezek a szellőzést korlátozzák.
- A tűz és/vagy áramütés kockázatának csökkentése érdekében óvja a kivetítőt esőtől, illetve nedvességtől. Ne helyezze a berendezést hőforrás (például fűtőtest, hőszugárzó, kályha), illetve egyéb, hőt termelő berendezések (pl. erősítők) közelébe.
- Ne hagyja, hogy tárgyak vagy folyadékok jussanak a kivetítőbe. A veszélyes pontokhoz vagy a rövidre zárt részekhez hozzáérő tárgyak tüzet vagy áramütést okozhatnak.
- Ne használja az alábbi körülmények között:
 - Rendkívül meleg, hideg vagy párás helyen.
 - (i) Ügyeljen arra, hogy a helyiség hőmérséklete 5°C és 40°C között legyen
 - (ii) Relatív páratartalom: 10 % – 85 %
 - Nagymennyiségű pornak és piszoknak kitett helyen.
 - Erős mágneses teret gerjesztő készülék közelében.
 - Közvetlen napsütésben.
- Ne használja a kivetítőt, ahol gyúlékony vagy robbanásveszélyes gázok lehetnek jelen a légkörben! A kivetítőben lévő lámpa rendkívül forróvá válik működés közben, és a gázok meggyulladhatnak, tüzet okozva.
- Ne használja a készüléket, ha megsérült vagy megrongálták. A sérülés/rongálódás (egyebek között) az alábbiakra terjed ki:
 - A készüléket elejtették.
 - A tápkábel vagy a dugó megsérült.
 - Folyadék ömlött a kivetítőre.
 - A kivetítőt esőnek vagy nedvességnek tették ki.
 - Tárgy esett a kivetítő belsejébe, vagy valami laza tárgy van benne.
- Ne tegye a kivetítőt labilis felületre! A kivetítő leeshet, ami személyi sérülést vagy a kivetítő károsodását okozhatja.
- Ne takarja el a kivetítő objektívjét működés közben. A fény felhevíti az előtte lévő tárgyat, ami megolvadhat, égési sérülést és tüzet okozva.

- Ne nyissa ki vagy szerelje szét a kivetítőt, mert ezzel áramütést okozhat.
- Ne kísérelje meg saját maga megjavítani a készüléket. A fedelek kinyitása vagy eltávolítása Önt nagyfeszültségnek és egyéb veszélyeknek teheti ki. Kérjük hívja az Optomát, mielőtt javításra küldené a készüléket.
- Lásd a kivetítő burkolatát a biztonsági feliratokat illetően.
- A készüléket csak szakképzett személyek javíthatják.
- Csak a gyártó által meghatározott szerelvényeket/kiegészítőket használjon.
- A kivetítő működése közben ne nézzen közvetlenül a lencsébe. Az erős fény szemsérülést okozhat.
- A lámpa cseréjekor hagyja lehűlni a készüléket. Kövesse a 62-63. oldalon lévő utasításokat.
- A kivetítő saját maga érzékeli a lámpa élettartamát. Ne feledje kicserélni a lámpát, ha figyelmeztető üzenetek jelennek meg.
- A lámpamodul kicserélése után a képernyőn megjelenő "Beállítás | Lámpa-beállítás" menü "Lámpa nullázása" funkció segítségével állítsa vissza a lámpa számlálóját.
- A kivetítő kikapcsolásakor hagyja, hogy a kivetítő befejezze hűtési ciklusát, mielőtt áramtalanítaná a készüléket. A kivetítő lehűléséhez 90 másodperc szükséges.
- Amikor a lámpa közeledik élettartama végéhez, megjelenik a „A lámpa meghaladta hasznos élettartamát.” üzenet a képernyőn. Vegye fel a kapcsolatot a helyi viszonteladóval vagy szakszervizzel, hogy minél előbb kicserélhesse a lámpát.
- A termék tisztítása előtt mindig kapcsolja a készüléket ki és húzza ki a tápkábelt a hálózati csatlakozóból.
- Enyhe tisztítószerrel megnedvesített, puha kendőt használjon a kijelző burkolatának tisztításához. Ne használjon súrolószert, viaszt vagy oldószert a készülék tisztításához.
- Amennyiben a készüléket előreláthatólag hosszabb ideig nem fogja használni, húzza ki a váltóáramú (AC) csatlakozóaljzatból.

Megjegyzés: *Miután a lámpa elérte hasznos élettartamának végét, a kivetítő addig nem kapcsolódik be, amíg ki nem cserélik a lámpamodult. A lámpa cseréjéhez kövesse „A lámpa cseréje” rész alatt található eljárásokat, az 62-63. oldalon.*

- *Ne telepítse a kivetítőt rezgésnek vagy ütődésnek kitett helyen.*
- *Ne érintse meg az objektívet puszta kézzel.*
- *Vegye ki a távvezérlőből az eleme(ke)t, mielőtt eltárolná a készüléket. Ha az eleme(ke)t sokáig a távvezérlőben hagyják, szivároghat(nak).*
- *Ne használja vagy tárolja a kivetítőt olyan helyen, ahol a cigarettafüst és a belőle származó olaj jelen lehet, mert ezek károsan befolyásolhatják a kivetítő teljesítményét.*
- *Kérjük, tartsa be a kivetítő helyes szerelési irányát, mivel a nem szabványos telepítés befolyásolhatja a kivetítő teljesítményét.*
- *Használjon hosszabbítót és/vagy túlfeszültség-védelmet. Mivel az áramkimordások és feszültségesegek TÖNKRETEHETIK az eszközöket.*

3D-re vonatkozó biztonsági információ

Kérjük, kövesse a jelen felhasználói kézikönyvben javasolt figyelmeztetéseket és óvintézkedéseket, mielőtt Ön vagy gyermeke használná a 3D funkciót.

Figyelmeztetés

Gyermekeknél és tinédzsereknél inkább okoz egészségügyi gondokat a 3D, ezért rájuk közben gondosan figyelni kell.

Fényérzékenységi rohamra és egyéb egészségügyi kockázatokra vonatkozó figyelmeztetés

- Egyesek epilepsziás rohamot kaphatnak a kivetítő és a videojátékok villogó képeinek, fényeinek hatására. Amennyiben epilepszia vagy szélütés betegségtől szenved vagy a családban volt ilyen előzmény, akkor a 3D funkció használata előtt kérje ki szakorvosa tanácsát.
- Előfordulhat, hogy azok, akik saját magukon vagy családjukban eddig nem tapasztaltak epilepsziás vagy szélütés jeleit, eddig nem diagnosztizált betegséget hordozhatnak magukban, ami fényérzékenységi epilepsziás rohamot válthat ki.
- A terhes nők, az idősek, a súlyos betegségtől vagy alváshiánytól szenvedők, illetve az alkohol hatása alatt lévők kerüljék a készülék 3D funkciójának használatát.

- Ha az alábbi tüneteket tapasztalja, azonnal hagyja abba a 3D képek nézését és forduljon szakorvoshoz: (1) látászavar; (2) émelygés; (3) szédülés; (4) akaratlan mozgás, mint pl. szem- vagy izomrángás; (5) zavartság; (6) hányinger; (7) eszméletvesztés; (8) rángás; (9) görcsölés; és/vagy (10) dezorientáció. A gyermekek és tinédzserek hajlamosabbak lehetnek e tünetekre, mint a felnőttek. A szülőknek tanácsos figyelemmel kísérniük gyermekeiket és megkérdezni, hogy tapasztalják-e a fenti tüneteket.
- A 3D kép nézése okozhat tengeri betegséget, észlelési zavarokat, dezorientációt, szemmegeőltetést és egyensúlyzavarokat. Javasoljuk, hogy gyakori szünetekkel csökkentse a bekövetkezés esélyét. Ha a szeme elfáradt vagy kiszáradt, vagy ha a fenti tünetek bármelyikét tapasztalja, azonnal hagyja abba az eszköz használatát és a tünetek megszűnése után legalább harminc percig még ne folytassa a használatát.
- Ha a 3D vetítést igen kis távolságról nézi huzamosabb ideig, látászavart okozhat. Az ideális nézési távolság a vetítővászon magasságának legalább háromszorosa. Tanácsos a vetítővászonnal egy szintben nézni a vetített képet.
- A 3D szemüveg hosszabb idejű használatakor fejfájás vagy kifáradás jelentkezhet. Ha fejfájást, fáradtságot vagy szédülést tapasztal, hagyja abba a 3D nézését és pihenjen.
- Ne használja a 3D szemüveget más célra, csak a 3D vetítés nézésére.
- A 3D szemüveg rendeltetésétől eltérő célból történő viselése (pl. szemüveg, napszemüveg, védőszemüveg stb.) fizikailag ártalmas lehet, gyengítheti a látást.
- A 3D-ben való megtekintés egyes nézőknél dezorientációt okozhat. Ennek megfelelően NE helyezze a 3D KIVETÍTŐT nyitott lépcsőház, kábel, erkély vagy egyéb tárgy közelébe, ahol fennáll a megbotlás, beleütközés, leverés, eltörés vagy átesés veszélye.

Szerzői jog

A kiadvány – beleértve az összes benne lévő fényképet, ábrát és szoftvert – a nemzetközi szerzői jogi törvények védelme alatt áll és minden jog fenntartva. Ezen kiadványt – beleértve a benne lévő anyagot is – az eredeti szerző írásbeli engedélye nélküli tilos bármilyen módon vagy formában másolni.

© Szerzői jog 2016

Felelősséget kizáró nyilatkozat

A dokumentumban szereplő információk előzetes értesítés nélkül megváltoztathatók. A cég nem nyilatkozik sem nyíltan, sem burkoltan a kiadvány tartalmáról, és nem is ad rá garanciát, továbbá kifejezetten visszautasítja, hogy meghatározott célra való alkalmasságra vagy eladhatóságra vonatkozó garanciát nyújtana. A gyártó továbbá fenntartja a jogot a kiadvány átdolgozására, módosítására, illetve korszerűsítésére bármikor, anélkül, hogy köteles lenne az átdolgozásról vagy a változtatásról bárkit külön értesítenie.

Védjegyek

A Kensington az ACCO Brand Corporation USA-ban bejegyzett védjegye más országokban és egyéb országokban bejegyzések, illetve folyamatban lévő bejegyzési kérelmek léteznek.

A HDMI név, a HDMI embléma és a High-Definition Multimedia Interface a HDMI Licensing LLC. védjegye vagy bejegyzett védjegye az Amerikai Egyesült Államokban és más országokban.

A DLP®, a DLP Link és a DLP embléma a Texas Instruments bejegyzett védjegye, a BrilliantColor™ a Texas Instruments védjegye.

Minden, a jelen kézikönyvben említett terméknevek az adott jogbirtokos tulajdonában vannak és elismertek.

A DARBEE a Darbee Products, Inc. védjegye.

Az MHL, a Mobile High-Definition Link és az MHL embléma az MHL Licensing, LLC védjegye vagy bejegyzett védjegye.

FCC

Ezt az eszközt megvizsgálták és megállapították, hogy teljesíti a B osztályú digitális eszközökre vonatkozó határértékeket az FCC Szabályzat 15. fejezete szerint. E határértékek úgy vannak tervezve, hogy lakásban történő telepítés esetén megfelelő védelmet nyújtsanak a káros interferencia ellen. Ez a készülék rádiófrekvenciás energiát kelt, használ és sugározhat, és ha nem a használati utasításnak megfelelően helyezték üzembe és használják, károsan zavarhatja a rádiótávközlést.

Garantálni azonban nem lehet, hogy egy adott helyzetben zavarás ne lépjen fel. Ha a berendezés káros interferenciát okoz a rádió- vagy televízióvetelben, amely a készülék ki- és bekapcsolásával határozható meg, akkor a felhasználó kötelessége, hogy megkísérelje az interferencia kiküszöbölését az alábbi lehetőségek közül egy vagy több alkalmazásával:

- Irányítsa másfelé vagy helyezze át a vevőantennát.
- Növelje a távolságot az eszköz és a vevőkészülék között.
- Az eszközt más áramkörhöz kapcsolódó fali dugaszolóaljzatba csatlakoztassa, mint amelyhez a vevőkészülék csatlakozik.
- Kérjen segítséget kereskedőjétől vagy gyakorlott rádió/televízió szakembertől.

Megjegyzés: Árnyékolt kábelek

Minden más számítástechnikai eszközhöz való csatlakoztatás árnyékolt kábelekkel történik az FCC előírásoknak való megfelelés érdekében.

Vigyázat!

A gyártó által nem engedélyezett változtatások vagy módosítások miatt a felhasználó elveszítheti a Federal Communications Commission (Szövetségi Távközlési Bizottság) által biztosított jogát, hogy ezt a kivetítőt működtesse.

Üzemi feltételek

Ez a berendezés megfelel az FCC-szabályzat 15. részében foglaltaknak. A működtetésnek az alábbi két feltétele van:

1. A készülék nem okozhat káros zavart, és
2. A készüléknek minden zavart fogadnia kell, beleértve a nem kívánatos működést okozó zavarokat is.

Megjegyzés: Kanadai felhasználók

Ez a B osztályú digitális készülék megfelel a kanadai ICES-003 szabványnak.

Remarque à l'intention des utilisateurs canadiens

Cet appareil numérique de la classe B est conforme à la norme NMB-003 du Canada.

Nyilatkozat az EU szabályok kielégítéséről

- EMC irányelv 2004/108/EK (módosításokkal együtt)
- 2006/95/EK kiefeszültségű készülékekre vonatkozó irányelv
- R & TTE irányelv 1999/5/EK (ha a termék RF funkcióval rendelkezik)

WEEE



Utasítások az eszköz megfelelő selejtezését illetően

Az elektronikus berendezés kiselejtezése esetén ne dobja a lakossági szeméttárolóba. A minimális szennyezés és a környezet lehető legnagyobb mértékű védelme érdekében dolgozza fel újra.

BEVEZETÉS

A csomag áttekintése

Óvatosan bontsa ki a csomagot és ellenőrizze, hogy tartalmaz-e mindent az alább megadott szabványos kiegészítők közül. Típustól, műszaki adatoktól, illetve a vásárlás térségétől függően előfordulhat, hogy bizonyos opcionális kiegészítők nem érhetők el. Kérjük, egyeztessen a vásárlás helyével. Egyes kiegészítők térségenként eltérhetnek.

A garanciajegy csak egyes területeken képezi a csomag részét. Bővebb felvilágosítást a forgalmazótól kaphat.

Normál tartozékok

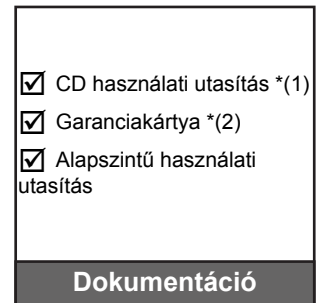
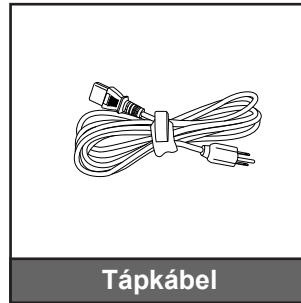

Megjegyzés:

- A távvezérlőt elemmel együtt szállítják.
- *(1) Az európai használati útmutatóért látogasson el a www.optomaeurope.com webhelyre.
- *(2) Az európai garanciális információkért látogasson el a következő oldalra: www.optomaeurope.com.
- *(3) A tényleges távvezérlő a forgalmazás térségétől függően eltérő lehet.

Opcionális kiegészítők

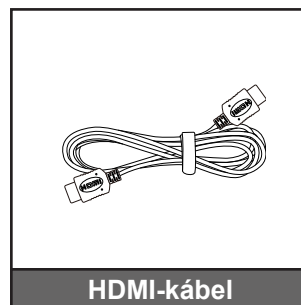
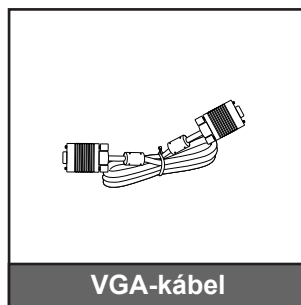
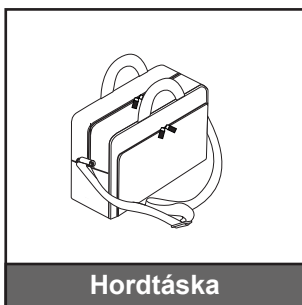

Megjegyzés: Az opcionális kiegészítők típusától, műszaki adatoktól és térségtől függően eltérhetnek.

BEVEZETÉS

A termék áttekintése

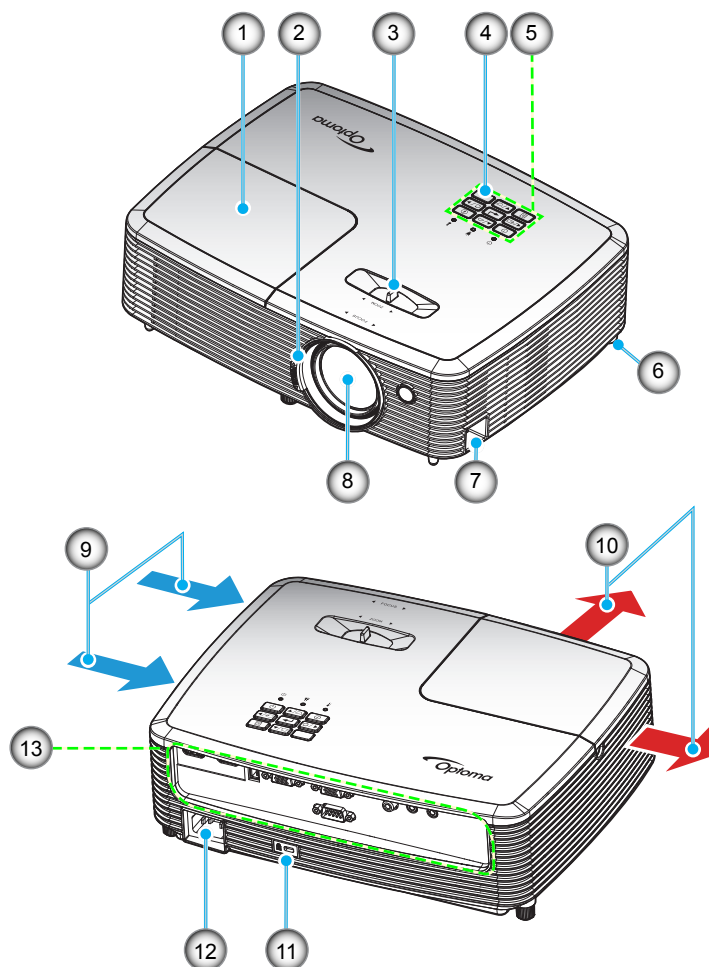

Megjegyzés: Ügyeljen arra, hogy az „inlet” és „outlet” címkével jelzett nyílások között legalább 20 cm távolság legyen.

Sz.	Elem	Sz.	Elem
1.	Lámpafedél	8.	Objektív
2.	Fókuszgyűrű	9.	Szellőzés (beömlő nyílás)
3.	Nagyítás kar	10.	Szellőzés (kiömlő nyílás)
4.	Infravörös érzékelő	11.	Kensington™ zár csatlakozója
5.	Billentyűzet	12.	Tápcsatlakozó-foglalat
6.	Dőlésszög-beállító lábak	13.	Be- és kimenetek
7.	Biztonsági rúd		

BEVEZETÉS

Csatlakozások

1. típus (9 IO)

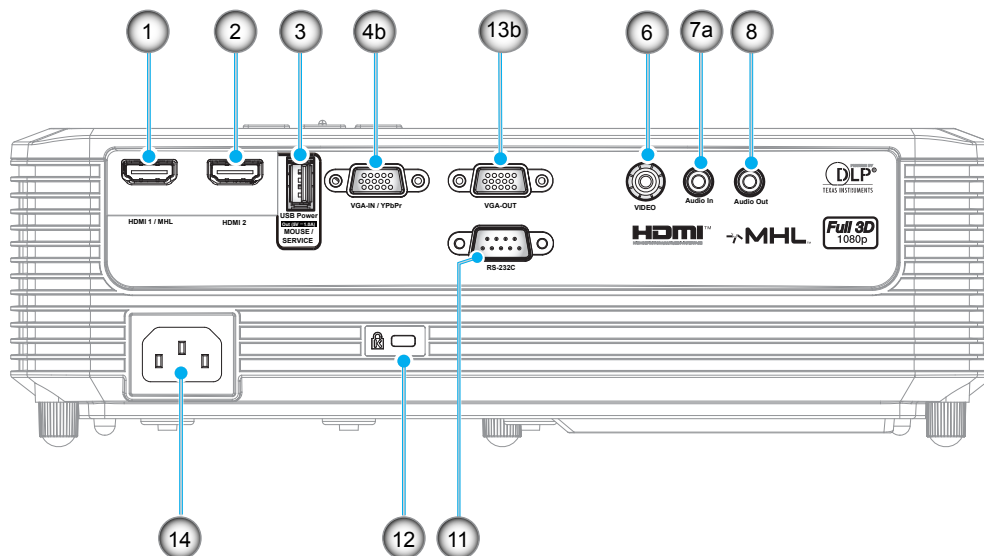

2. típus (13 IO)

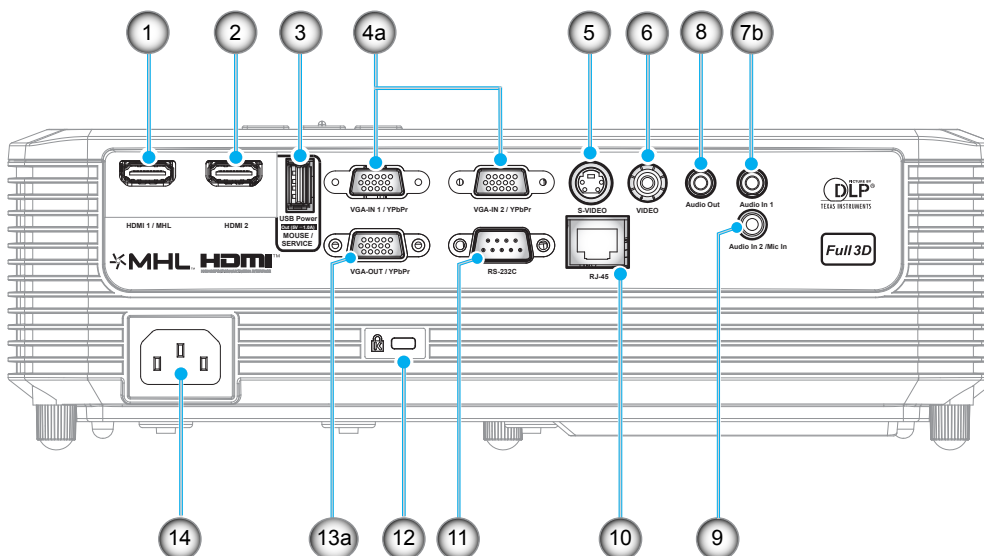

BEVEZETÉS

Sz.	Elem	1. típus (9 IO)	2. típus (13 IO)
1.	HDMI 1 / MHL csatlakozó	√	√
2.	HDMI 2 csatlakozó	√	√
3.	USB-tápfeszültségkimenet (5 V---1 A) csatlakozó / MOUSE / SERVICE csatlakozó	√	√*
4.	a) VGA-IN 1 / YPbPr csatlakozó és VGA-IN 2 / YPbPr csatlakozó b) VGA-IN / YPbPr csatlakozó	√	√ (x2)
5.	S-VIDEO csatlakozó	N/A	√
6.	Kompozit csatlakozó	√	√
7.	a) Hangbemeneti csatlakozó b) Audióbemeneti 1 csatlakozó	√	√
8.	Audió kimeneti csatlakozó	√	√
9.	Audióbemeneti 2 / Mikrofonbemeneti csatlakozó	N/A	√
10.	RJ-45 csatlakozó	N/A	√
11.	RS-232C csatlakozó	√	√
12.	Kensington™ zár csatlakozója	√	√
13.	a) VGA-OUT / YPbPr csatlakozó b) VGA-OUT csatlakozó	√	√
14.	Tápcsatlakozó-foglalat	√	√

Megjegyzés: A "√" jelentése támogatott elem, az "N/A" jelentése nem elérhető elem.

Megjegyzés:

- A távvezérelt egérhez különleges távvezérlő szükséges.
- *Ez a típus támogatja az egér / szerviz funkciót.

BEVEZETÉS

Billentyűzet

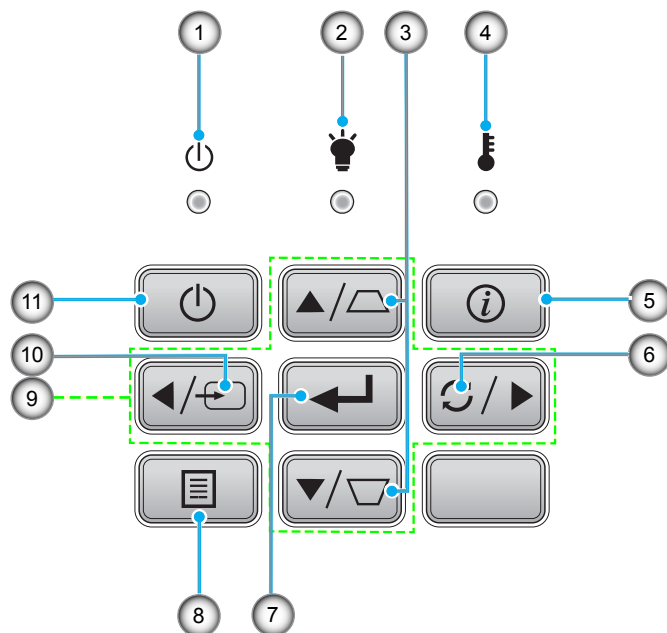

Sz.	Elem	Sz.	Elem
1.	Bekapcsolás/Készenlét LED	7.	Bevitel
2.	Lámpa LED	8.	Menü
3.	Trapézkorrekció	9.	Négyirányú kiválasztógombok
4.	Hőmérsékletjelző LED	10.	Forrás
5.	Információ	11.	Lámpaerősség
6.	Újraszinkr		

BEVEZETÉS

Távvezérlő 1

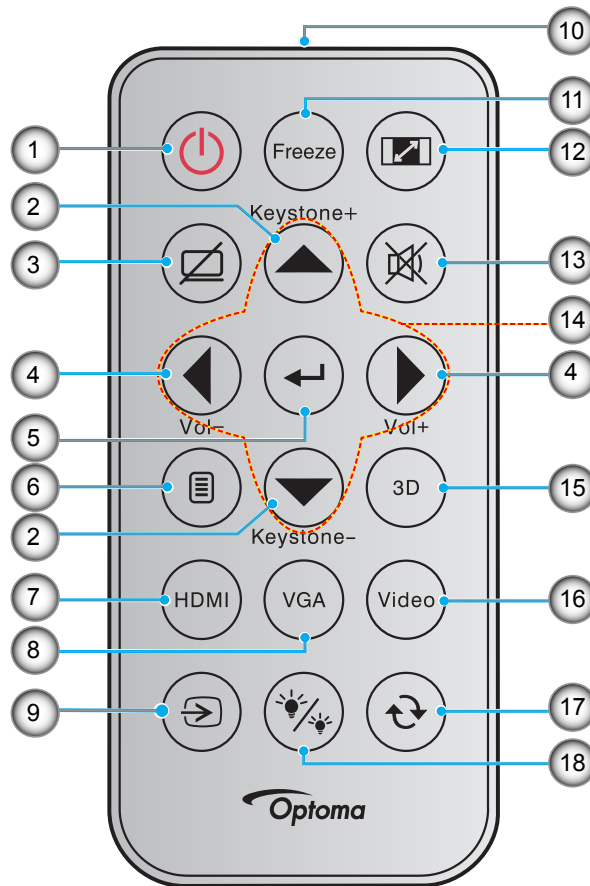

Sz.	Elem	Sz.	Elem
1.	Üzemkapcsoló	10.	IR LED jelzőfény
2.	Trapézkorrekció +/-	11.	Kimerevítés
3.	AV némítás	12.	Képarány
4.	Hangerő - / +	13.	Némítás
5.	Bevitel	14.	Négyirányú kiválasztógombok
6.	Menü	15.	Három dimenzió
7.	HDMI	16.	Videó
8.	VGA	17.	Újraszinkronizálás
9.	Forrás	18.	Fényerő-mód

Megjegyzés:

- A tényleges távvezérlő a forgalmazás térségétől függően eltérő lehet.
- Lehetnek gombok, amelyek egyes modelleknél nem működnek.
- A távvezérlő használatba vételéhez távolítsa el az átlátszó szigetelő fóliát. Az elem behelyezését lásd a 20. oldalon.

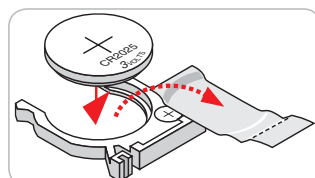

BEVEZETÉS

Távvezérlő 2

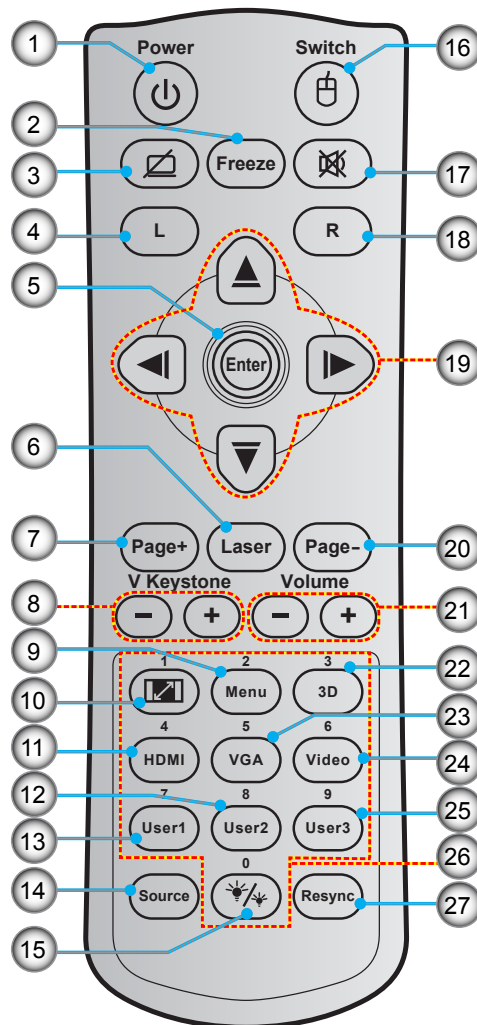

Sz.	Elem	Sz.	Elem
1.	Üzemkapcsoló	15.	Fényerő-mód
2.	Kimerevítés	16.	Egér Be / Ki
3.	Üres kép megjelenítése / hang elnémítása	17.	Némítás
4.	Egér bal kattintás	18.	Egér jobb kattintás
5.	Bevitel	19.	Négyirányú kiválasztógombok
6.	Lézer	20.	Oldal -
7.	Page +	21.	Hangerő - / +
8.	F. trapézkor. - / +	22.	3D menü Be / Ki
9.	Menü	23.	VGA
10.	Képarány	24.	Videó
11.	HDMI	25.	Felhasználói 3
12.	Felhasználói 2	26.	Számbillentyűzet (0-9)
13.	Felhasználói 1	27.	Újrászinkronizálás
14.	Forrás		

Megjegyzés:

- A tényleges távvezérlő a forgalmazás térségétől függően eltérő lehet.
- Lehetnek gombok, amelyek egyes modelleknél nem működnek.

BEÁLLÍTÁS ÉS TELEPÍTÉS

A kivetítő telepítése

A kivetítő számára négy lehetséges felállítási helyzet jöhet szóba.

A felállítási hely kiválasztása függ a helyiség alaprajzától és a személyes ízléstől. Vegye figyelembe a vetítővászon méretét és helyzetét, a megfelelő hálózati aljzat helyét, valamint a kivetítő és a többi berendezés elhelyezkedését és a közöttük lévő távolságot.

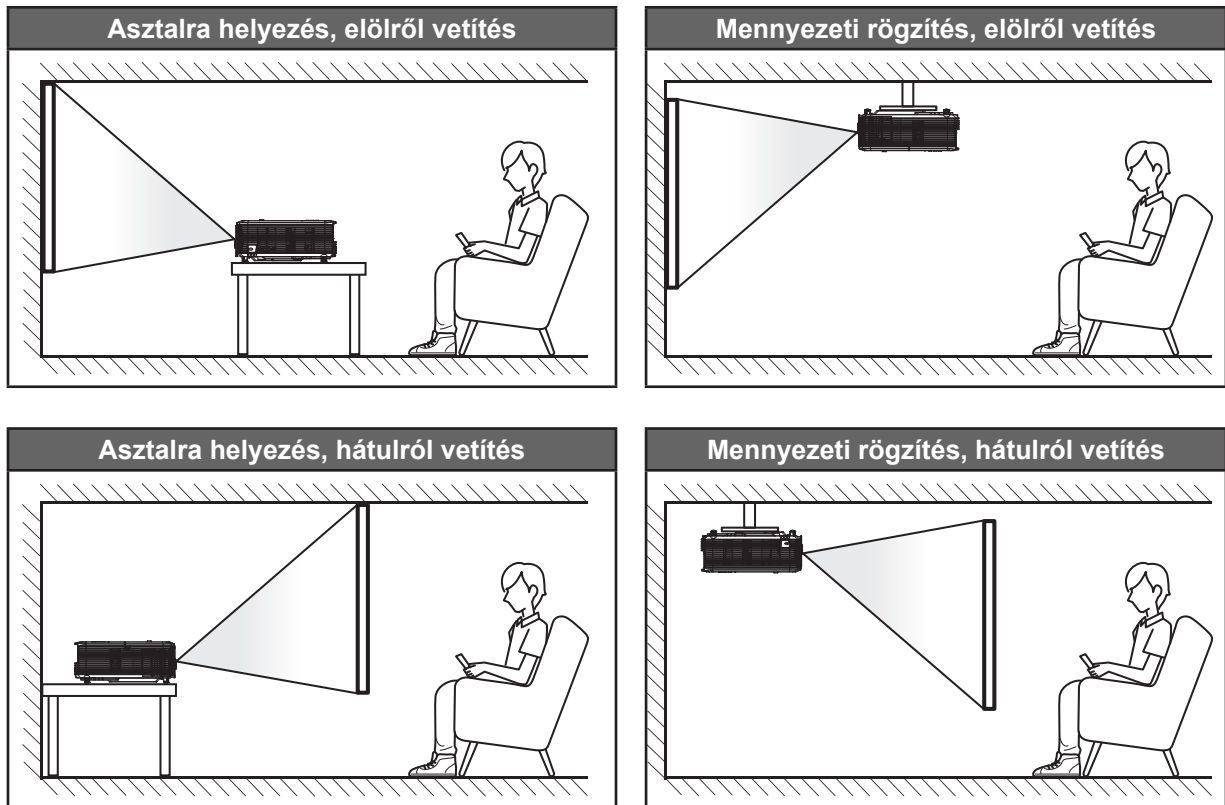

A kivetítőt vízszintes helyzetben kell a felületre helyezni és 90 fokban / merőlegesen helyezkedjen el a vászonhoz viszonyítva.

- A kivetítő helyének meghatározása adott távolsághoz, lásd a távolságokat tartalmazó táblázatot az 68-71 oldalon.
- A vetítővászon méretének meghatározása adott távolsághoz, lásd a távolságokat tartalmazó táblázatot az 68-71 oldalon.

Megjegyzés: A kivetítőnek a vetítővászontól történő távolításakor a vetített kép mérete növekszik, miközben a függőleges eltolás maga is arányosan növekszik.

FONTOS!

Ne működtesse a kivetítőt az asztali vagy mennyezeti telepítési iránytól eltérő tájolásban. A kivetítőt vízszintesen kell elhelyezni, nem előre/hátra, illetve balra/jobbra döntve. Bármilyen egyéb tájolás esetén érvénytelenné válik a garancia, és a kivetítő-izzó, valamint maga a kivetítő élettartama is megrövidülhet. Nem szabványos telepítés esetén vegye fel a kapcsolatot az Optoma céggel tanácsokért.

BEÁLLÍTÁS ÉS TELEPÍTÉS

1. típus (9 IO)

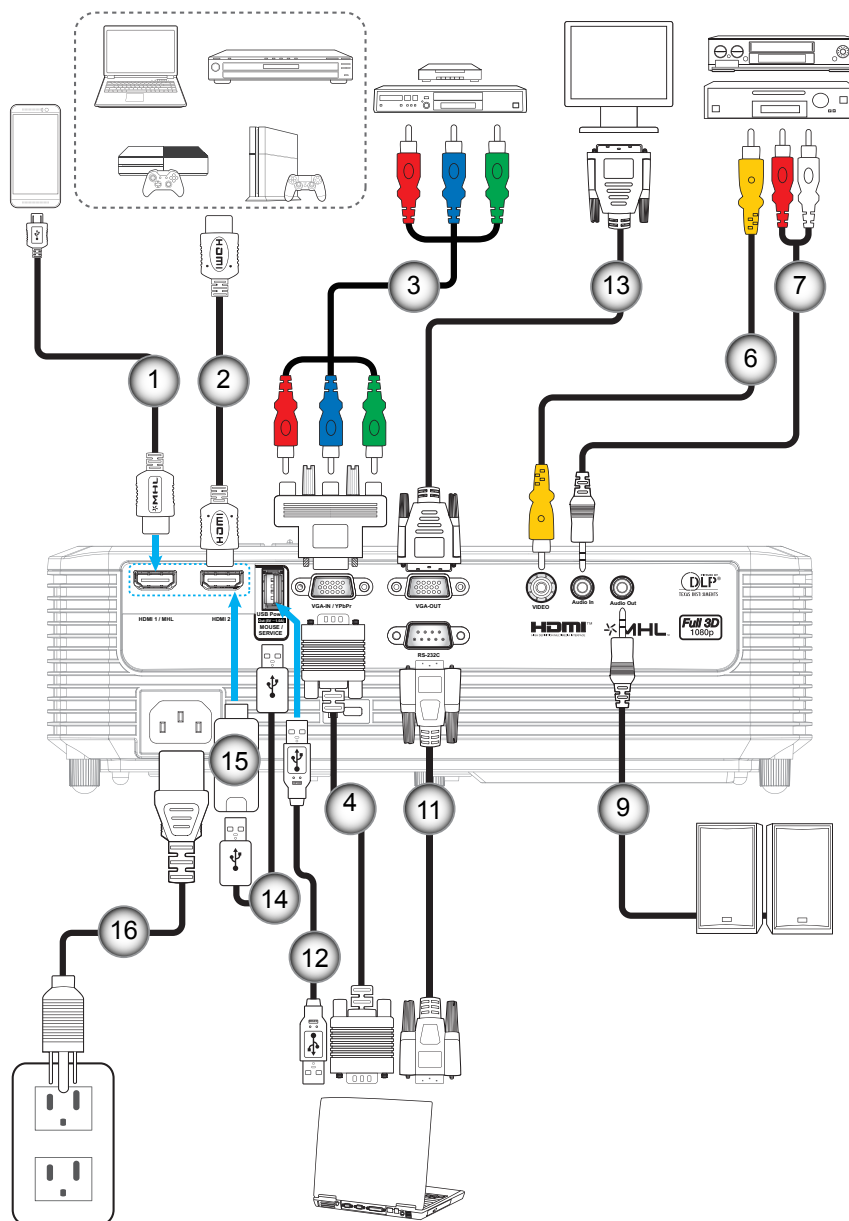

BEÁLLÍTÁS ÉS TELEPÍTÉS

2. típus (13 IO)

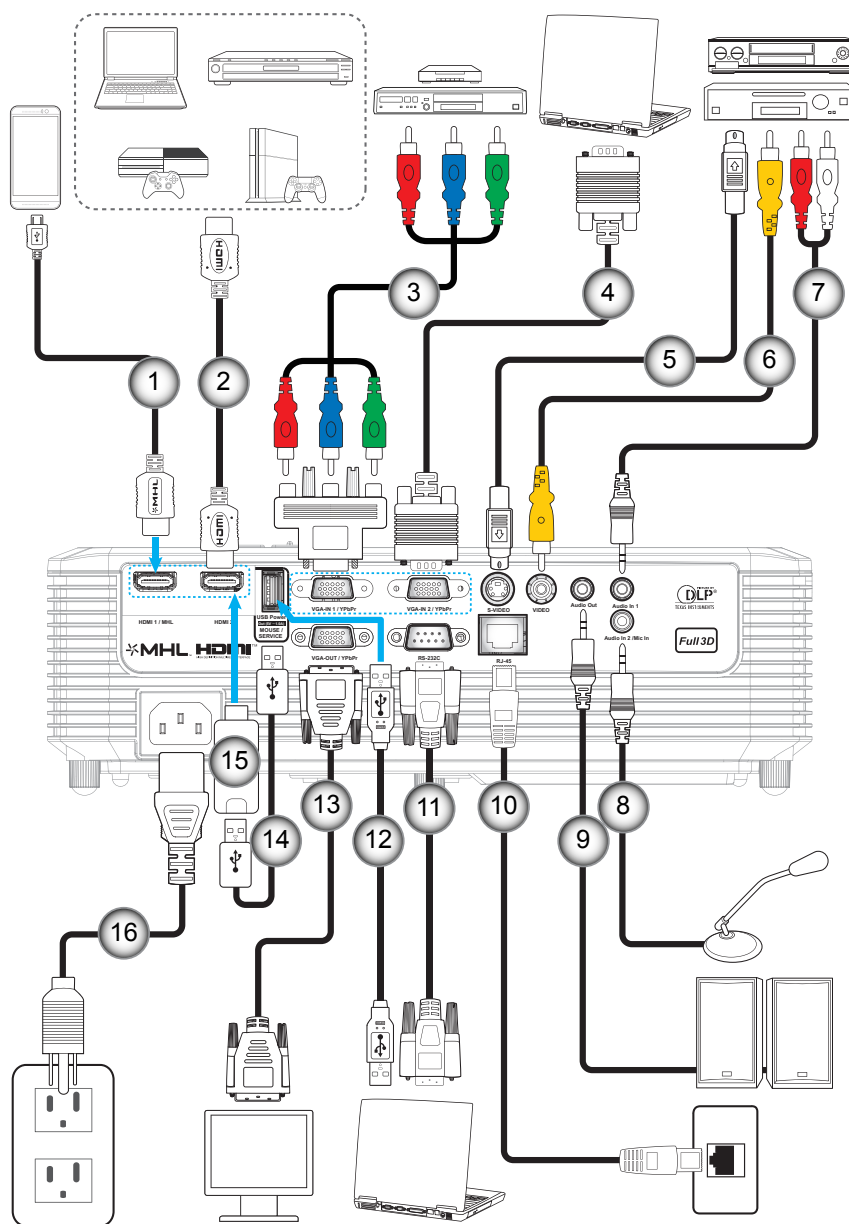

BEÁLLÍTÁS ÉS TELEPÍTÉS

Sz.	Elem	1. típus (9 IO)	2. típus (13 IO)
1.	MHL-kábel	√	√
2.	HDMI-kábel	√	√
3.	RCA komponens kábel	√	√
4.	VGA bemeneti kábel	√	√
5.	S-Video kábel	N/A	√
6.	Videó jelkábel	√	√
7.	Audió bemeneti kábel	√	√
8.	Mikrofonkábel	N/A	√
9.	Audió kimeneti kábel	√	√
10.	RJ-45 kábel	N/A	√
11.	RS232C kábel	√	√
12.	USB-kábel (Egérvezérlés)	√	√
13.	VGA kimeneti kábel	√	√
14.	USB-tápkábel	√	√
15.	HDMI-kulcs	√	√
16.	Hálózati tápkábel	√	√

Megjegyzés: A "√" jelentése támogatott elem, az "N/A" jelentése nem elérhető elem.

BEÁLLÍTÁS ÉS TELEPÍTÉS

A kivetített kép beállítása

Képmagasság

A kivetítő állítható lábakkal van felszerelve a kivetített kép helyzetének beállításához.

1. Keresse meg azt az állítható lábat a kivetítő alján, amelyen állítani szeretne.
2. Forgassa el az állítható lábat az óramutató járásával megegyező/ellentétes irányba a kivetítő emeléséhez, illetve lejjebb eresztéséhez.

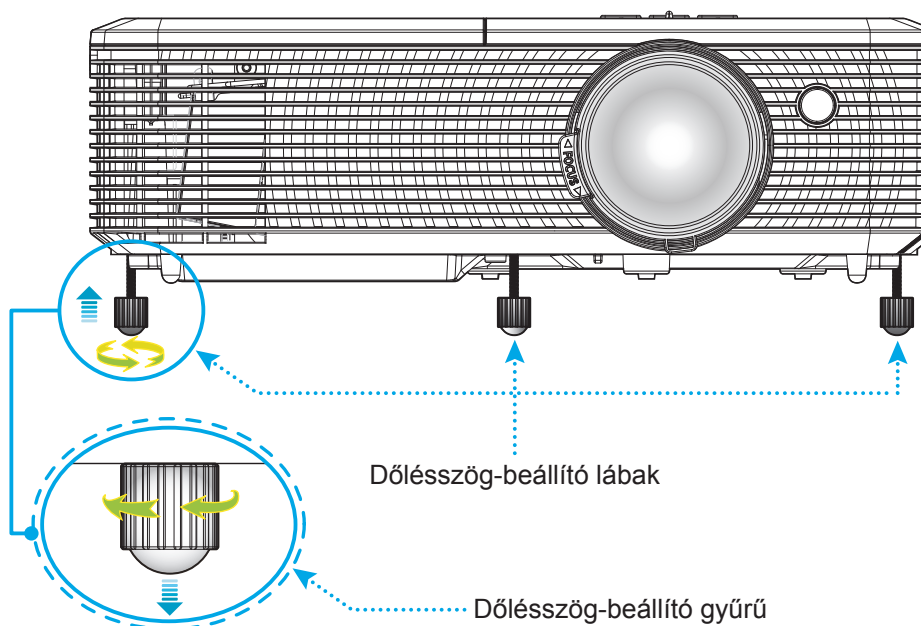

Nagyítás és fókuszt

- A képméret állításához forgassa a nagyításkart az óramutató járásával megegyező vagy ellentétes irányba a vetített kép méretének növeléséhez, illetve csökkentéséhez.
- Az élesség állításához forgassa el a fókuszcgyűrűt az óramutató járásával megegyező vagy ellentétes irányba, amíg a kép ki nem tisztul.

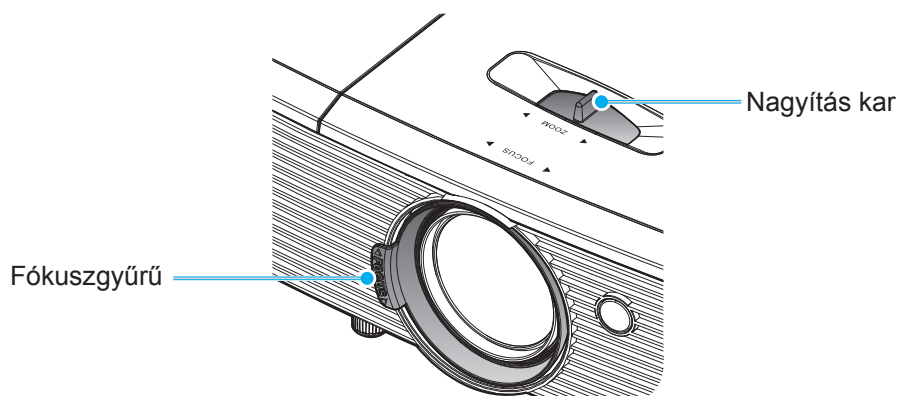

Megjegyzés: A kivetítő élessége 1m és 10 m közötti tartományban állítható.

BEÁLLÍTÁS ÉS TELEPÍTÉS

Elemek behelyezése / cseréje

1. Nyomja meg erősen és csúsztassa le az elemkamra fedelét.

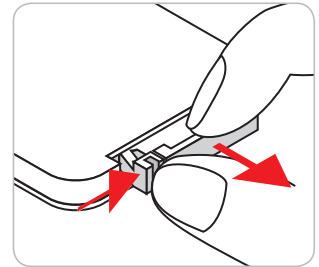

2. Helyezzen be egy új elemet a rekeszbe. Távolítsa el a régi elemet és tegyen be egy újat (CR2025). Győződjön meg arról, hogy a "+" oldala felfelé néz.

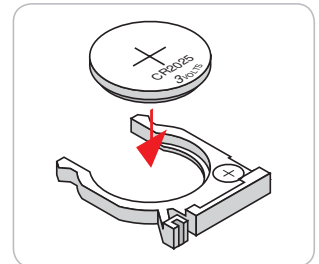

3. Helyezze vissza a fedelet.

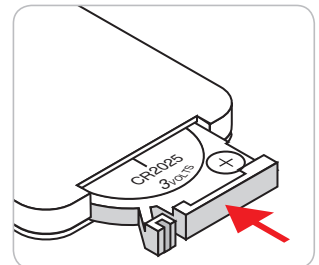

VIGYÁZAT: A biztonságos működés érdekében tartsa be a következő óvintézkedéseket:

- CR2025 típusú elemet használjon.
- Az elemeket és a távvezérlőt óvja a víztől és más folyadékoktól.
- Ne tegye ki a távvezérlőt nedvességnek vagy magas hőmérsékletnek.
- Ne ejtse le a távvezérlőt.
- Ha az elem a távvezérlő belsejében kiszivárgott, gondosan törölje tisztára az elemtartó rekeszt, és helyezzen be egy új elemet a távvezérlőbe.
- A nem megfelelő elem használata robbanásveszélyes.
- Az elhasznált akkumulátortól az előírásoknak megfelelően szabaduljon meg.

BEÁLLÍTÁS ÉS TELEPÍTÉS

Hatósugár

Az infravörös (IR) távérzékelő a kivetítő tetején található. A távvezérlőt a helyes működéséhez a kivetítő infravörös távérzékelőjéhez képest a merőlegestől 30 fokon belüli szögben tartsa. A távvezérlőnek az érzékelőtől mért távolsága nem lehet több mint 6 méter (~ 20 láb).

Megjegyzés: Ha a távvezérlőt közvetlenül (0 fokon szögben) az IR érzékelőre irányítja, a távvezérlőnek az érzékelőtől mért távolsága nem lehet több mint 8 méter (~ 26 láb).

- Ügyelni kell, hogy a távvezérlő és az infravörös érzékelő között ne legyen olyan akadály, amely elzárná az infravörös sugár útját.
- Győződjön meg arról, hogy a távvezérlő IR-jeladója nem esik közvetlen napfény vagy fénycsőfény.
- A távvezérlőt tartsa több mint 2 méter távolságra a fénycsővilágítástól, mert ellenkező esetben a távvezérlő hibásan működhet.
- Ha a távvezérlő túl közel van az inverter típusú fénycsővilágításhoz, időről időre hatástalanná válhat.
- Ha a távvezérlő és a kivetítő rendkívül közel vannak egymáshoz, a távvezérlő hatástalanná válhat.
- Ha a vászonra irányítja a távvezérlőt, a tényleges távolság kevesebb mint 6 méter a távvezérlő és a vászon között, és az IR-sugár visszaverődik a kivetítőre. A tényleges hatósugár azonban vetítővászonról függően eltérhet.

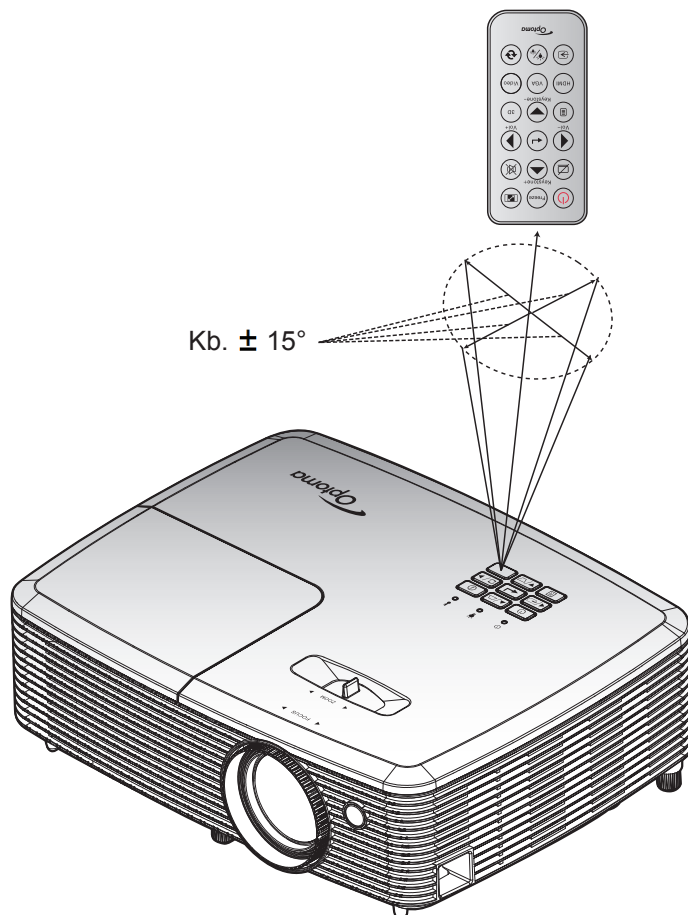

A KIVETÍTŐ HASZNÁLATA

A kivetítő be-/kikapcsolása

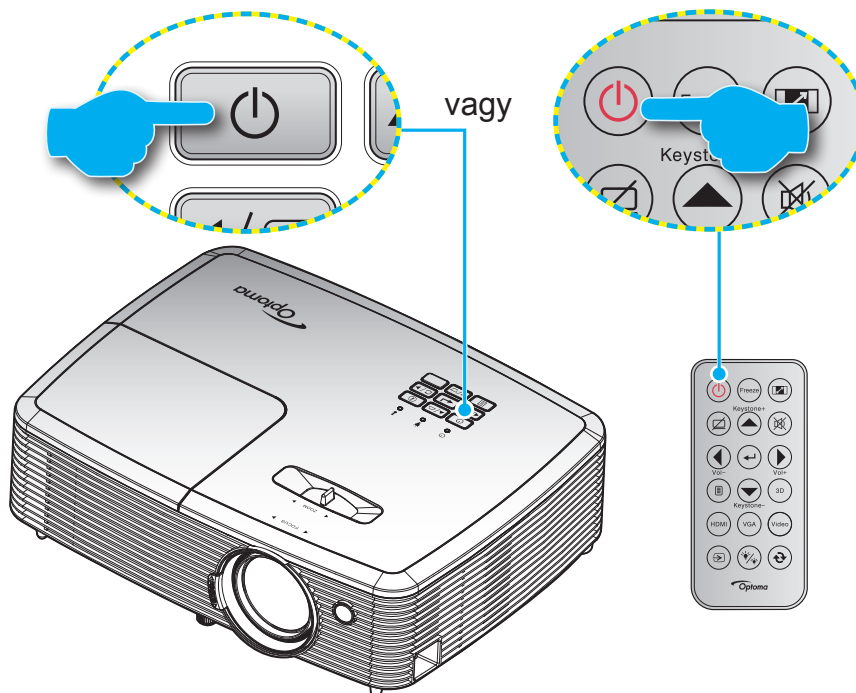

Tápfeszültség be

1. Szorosan csatlakoztassa a tápkábelt és a jelkábelt. Az On/Standby LED vörös fényre vált, ha csatlakoztatják.
2. Kapcsolja be a kivetítőt a vezérlőpulton vagy a távvezérlőn lévő "⏻" gomb megnyomásával.
3. Az induló képernyő körülbelül 10 másodperc elteltével megjelenik a képernyőn, és a Be/Készlet LED zöld vagy kék fényel villog.

Megjegyzés: A kivetítő első bekapcsolásakor megkéri a kívánt nyelvet, vetítési irányt és egyéb beállítások megadását.

Kikapcsolja

1. Kapcsolja ki a kivetítőt a vezérlőpulton vagy a távvezérlőn lévő „⏻” gomb megnyomásával.
2. A következő üzenet jelenik meg:

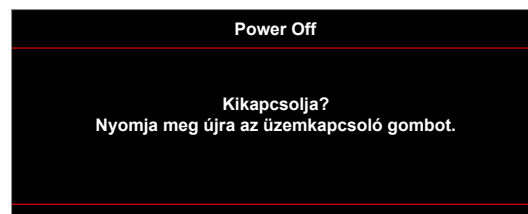

3. Nyomja meg ismét a „⏻” gombot a megerősítéshez. Ellenkező esetben az üzenet 15 másodperc múlva eltűnik. Amikor másodszor megnyomja a „⏻” gombot, a kivetítő kikapcsolódik.
4. A hűtőventilátorok körülbelül 10 másodpercig tovább működnek a hűtési ciklus befejezéséig, és a Be/Készlet LED zöld vagy kék fényel villog. Amikor a Be/Készlet LED folyamatos vörös színűre változik, a kivetítő készenléti üzemmódba lépett. Ha a kivetítőt újra be kívánja kapcsolni, várnia kell, amíg a hűtési ciklus befejeződik és a kivetítő készenléti állapotba lép. Miután a kivetítő készenléti üzemmódba váltott, nyomja meg újra a „⏻” gombot a kivetítő bekapcsolásához.
5. Húzza ki a kivetítő tápkábelét az elektromos csatlakozóaljzatból és a kivetítőből.

Megjegyzés: A kikapcsolási eljárást követően nem ajánlott azonnal újra bekapcsolni a kivetítőt.

A KIVETÍTŐ HASZNÁLATA

Bemeneti jelforrás választása



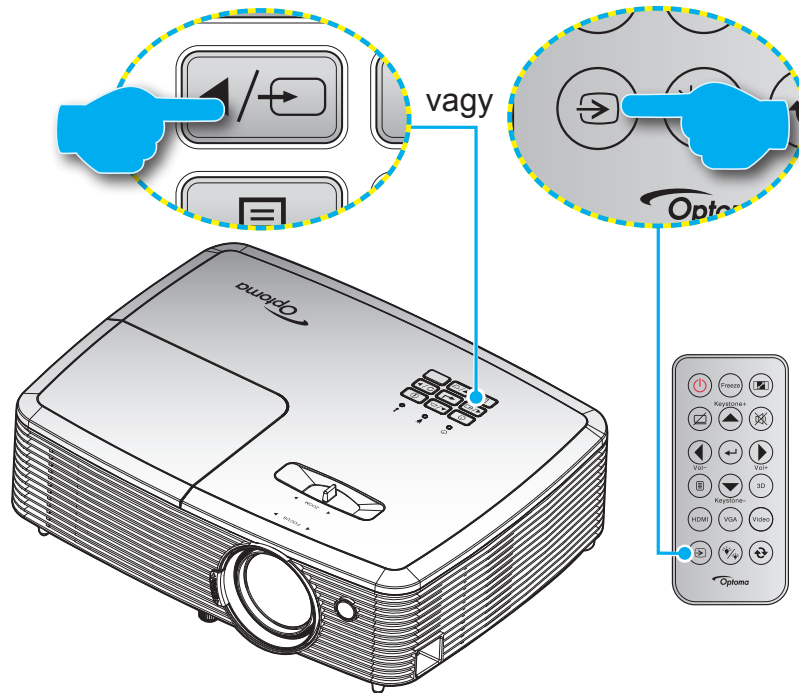











Kapcsolja be a vásznon megjelenítendő jelforrást, pl. számítógép, notebook számítógép, videolejátszó stb. A kivetítő automatikusan érzékeli a forrást. Ha egyszerre több jelforrást csatlakoztat, nyomja meg a jelforrás gombot a kivetítő billentyűzetén vagy távvezérlőjén a kívánt bemenet kiválasztásához.



A KIVETÍTŐ HASZNÁLATA

Navigálás a menüben és jellemzők

A kivetítő több nyelven is elérhető, képen megjelenő beállító menüje segítségével beállíthatja a képet és megváltoztathatja a beállításokat. A kivetítő automatikusan érzékeli a forrást.

1. Az OSD menü megnyitásához, nyomja meg a  gombot a távvezérlőn vagy a vezérlőpulton.
2. Az OSD menü megjelenésekor a   gombok segítségével választhata főmenü pontjai közül. Adott oldal menütételének kiválasztása közben nyomja a  vagy  gombot az almenübe történő belépéshez.
3. A   gombok segítségével válassza ki a kívánt elemet az almenüben, majd nyomja meg a  vagy  gombot további beállítások megtekintéséhez. A beállításokat a   gombok megnyomásával szabályozhatja.
4. Az almenü többi beállítását a fentiek szerint módosíthatja.
5. Nyomja meg a  vagy  gombot a megerősítéshez és a főmenübe történő visszatéréshez.
6. A kilépéshez ismét nyomja meg a  vagy  gombot. Az OSD menü bezáródik, és a kivetítő automatikusan menti az új beállításokat.

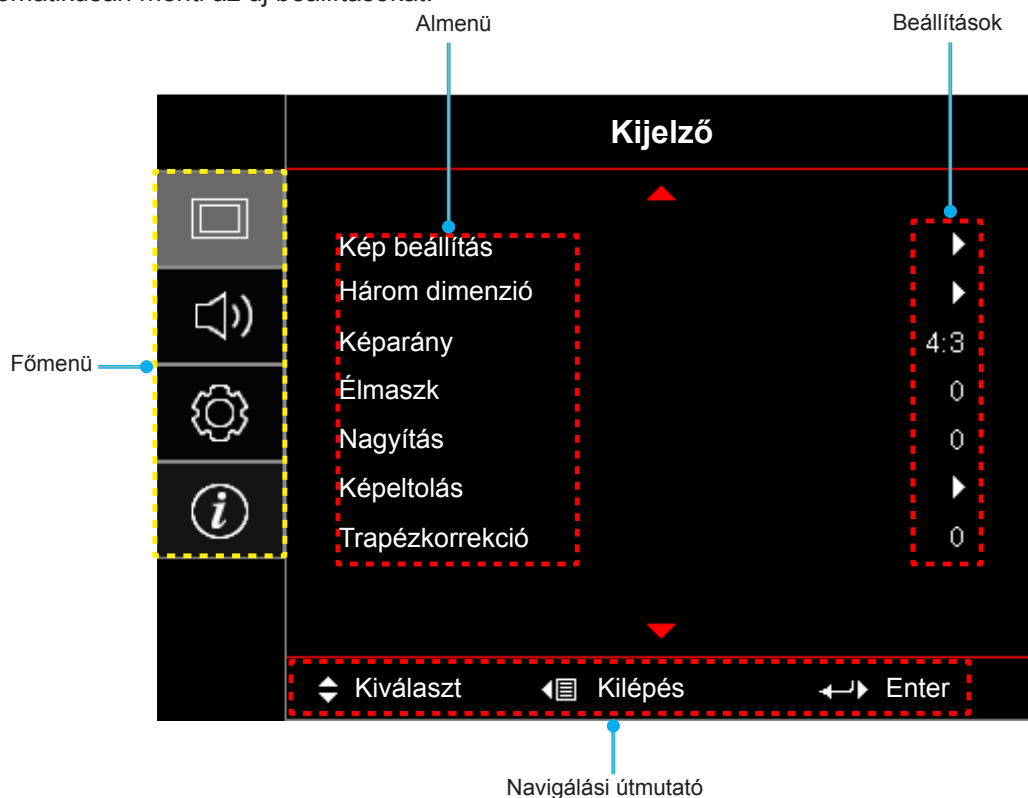

A KIVETÍTŐ HASZNÁLATA







OSD-menüszerkezet (1. típus)

Főmenü	Almenü	Almenü 2	Almenü 3	Almenü 4	Értékek	
Kijelző	Kép beállítás	Megjelenítési mód	[Adat]	Prezentáció		
				Világos		
				Mozi		
				Játék		
				sRGB		
				DICOM SIM.		
				Felhasználói		
				Három dimenzió		
		Fal szín		Ki [Alapértelmezett]		
				Tábla		
				Világossárga		
				Világoszöld		
				Világoskék		
				Rózsaszín		
				Szürke		
		Fényerő		-50~50		
		Kontraszt		-50~50		
		Élesség		1~15		
		Szín		-50~50		
		Árnyalat		-50~50		
		Gamma	Film			
			Video			
			Grafika			
			Szabvány(2.2)			
			1.8			
			2.0			
			2.4			
		Színbeállítás	Színhőmérséklet	[Adat üzemmód]	BrilliantColor™	1~10
					Meleg	
					Közepes	
			Hideg			
			Színillesztés	Szín	R [Alapértelmezett]	
G						
B						
C						
Y						
M						
W						
Árnyalat	-50~50 [Alapértelmezett: 0]					
Telítettség	-50~50 [Alapértelmezett: 0]					
Nyereség	-50~50 [Alapértelmezett: 0]					

A KIVETÍTŐ HASZNÁLATA

Főmenü	Almenü	Almenü 2	Almenü 3	Almenü 4	Értékek
Kijelző	Kép beállítás	Színbeállítás	Színillesztés	Alaphelyzet	Mégsem [Alapértelmezett]
				Kilépés	Igen
			RGB erősítés/ kivezérlés	Vörös erősítés	-50~50
				Zöld erősítés	-50~50
				Kék erősítés	-50~50
				Vörös kivezérlés	-50~50
				Zöld kivezérlés	-50~50
				Kék kivezérlés	-50~50
				Alaphelyzet	Mégsem [Alapértelmezett]
			Kilépés	Igen	
			Színtér [Nem HDMI-bemenet]		Auto [Alapértelmezett]
					RGB
					YUV
			Színtér [HDMI- bemenet]		Auto [Alapértelmezett]
					RGB(0~255)
					RGB(16~235)
				YUV	
			Fehérszint		0~31 (jeltől függően)
		Feketeszint		-5~5 (jeltől függően)	
		IRE		0	
				7.5	
		Jel	Automatic		Ki
					Be [Alapértelmezett]
			Frekvencia		-50~50 (jeltől függően) [Alapértelmezett: 0]
			Fázis		0~31 (jeltől függően) [Alapértelmezett: 0]
			Vízszintes helyzet		-50~50 (jeltől függően) [Alapértelmezett: 0]
		Függőleges helyzet		-50~50 (jeltől függően) [Alapértelmezett: 0]	
		Fényerő-mód		[Lámpa alapú - Adat]	Világos
					Eco.
					Dynamic
					Eko+
		Alaphelyzet			

A KIVETÍTŐ HASZNÁLATA

Főmenü	Almenü	Almenü 2	Almenü 3	Almenü 4	Értékek	
Kijelző	Három dimenzió	3D mód			Ki	
					DLP-Link [Alapértelmezett]	
					IR	
		3D → 2D			Három dimenzió [Alapértelmezett]	
					L	
					R	
		3D Formátum			Auto [Alapértelmezett]	
					SBS	
					Top and Bottom	
					Frame Sequential	
		3D szink. ford.			Be	
					Ki [Alapértelmezett]	
	Képarány				4:3	
					16:9	
					16:10 [WXGA WUXGA típusok]	
					LBX [kivéve SVGA XGA típusok]	
					Natív	
					Auto	
	Élmaszk				0~10 [Alapértelmezett: 0]	
	Nagyítás				-5~25 [Alapértelmezett: 0]	
Képtolás	Vízszintes: -50~50				[Alapértelmezett: 0]	
	Függőleges: -50~50					
Trapézkorrekció					-40~40	
Audió	Némítás				Ki [Alapértelmezett]	
					Be	
	Hangerő				0-10 [Alapértelmezett: 5]	
Beállítás	Kivetítés				Front  [Alapértelmezett]	
					Hátsó 	
					Mennyezet-fent 	
					Hátul-fent 	
	Képernyőtípus	[WXGA / WUXGA típusok]				16:9
						16:10 [Alapértelmezett]
	Lámpa-beállítás	Lámpa emlékeztető				Ki
						Be[Alapértelmezett]
						Mégsem[Alapértelmezett]
		Lámpa nullázása				Igen





A KIVETÍTŐ HASZNÁLATA

Főmenü	Almenü	Almenü 2	Almenü 3	Almenü 4	Értékek		
Beállítás	Szűrő beállítás	Opcionális filter installálva			Igen		
					Nem		
		Filter Usage Hours				(Csak olvasható)	
		Filter Reminder				Ki	
						300hr	
						500hr [Alapértelmezett]	
						800hr	
				1000hr			
	Filter Reset				Mégsem [Alapértelmezett]		
					Igen		
	Táp beállítások	Auto bekapcs.				Ki [Alapértelmezett]	
						Be	
		Bekapcsolás jelre				Ki [Alapértelmezett]	
						Be	
		Auto. Kikapcsolás (perc)				0~180 (5 perces lépések) [Alapértelmezett: 0]	
		Elalváskapcsoló (perc)	Mindig bekapcsolva				0~990 (30 perces lépések) [Alapértelmezett: 0]
							Nem [Alapértelmezett]
						Igen	
		Gyors újraindítás				Ki	
						Be [Alapértelmezett]	
	Bekapcs. mód(Készenlét)					Aktív	
						Eco. [Alapértelmezett]	
	USB Power					Ki [Alapértelmezett]	
						Be	
						Auto	
	Biztonság	Biztonság				Ki	
						Be	
		Biztonsági időzítő	Hónap				
			Nap				
	Óra						
	Jelszócsere						
	HDMI Link beállítás	HDMI Link				Ki	
						Be	
TV tartalom						Nem	
						Igen	
Power On Link						Kölcsönös	
						PJ --> Device	
Power Off Link					Device --> PJ		
					Ki		
Tesztminta					Be		
					Zöld rács		
					Bíborvörös rács		

A KIVETÍTŐ HASZNÁLATA

Főmenü	Almenü	Almenü 2	Almenü 3	Almenü 4	Értékek	
Beállítás	Tesztminta				Fehér rács	
					Fehér	
					Ki	
	Távvezérlő beáll. [távvezérlőtől függően]	IR funkció				Be
						Ki
		Felhasználói1				HDMI2
						Tesztminta
						Fényerő
						Kontraszt
						Elalváskapcsoló [Alapértelmezett]
						Színillesztés
						Színhőmérséklet
						Gamma
						Kivetítés
						Lámpa-beállítás
						Nagyítás
						Kimerevítés
					MHL	
		Felhasználói2				HDMI2
						Tesztminta
						Fényerő
						Kontraszt
						Elalváskapcsoló
						Színillesztés [Alapértelmezett]
						Színhőmérséklet
						Gamma
						Kivetítés
						Lámpa-beállítás
						Nagyítás
						Kimerevítés
		Felhasználói3				HDMI2
						Tesztminta
						Fényerő
					Kontraszt	
					Elalváskapcsoló	
					Színillesztés	
					Színhőmérséklet [Alapértelmezett]	
					Gamma	
					Kivetítés	
					Lámpa-beállítás	
					Nagyítás	
					Kimerevítés	
			MHL			

A KIVETÍTŐ HASZNÁLATA

Főmenü	Almenü	Almenü 2	Almenü 3	Almenü 4	Értékek	
Beállítás	Vetítő azonosító				0~99	
	Opciók	Nyelv			Magyar [Alapértelmezett]	
					Deutsch	
					Français	
					Italiano	
					Español	
					Português	
					Polski	
					Nederlands	
					Svenska	
					Norsk	
					Dansk	
					Suomi	
					ελληνικά	
					繁體中文	
					简体中文	
					日本語	
					한국어	
					Русский	
					Magyar	
					Čeština	
					عربي	
					ไทย	
					Türkçe	
					فارسی	
					Tiếng Việt	
					Bahasa Indonesia	
					Română	
			Slovenčina			
		Feliratozás				CC1
						CC2
		Menu Settings	Menü helyzete			Ki [Alapértelmezett]
						Bal felső 
					Jobb felső 	
					Közép  [Alapértelmezett]	
					Bal alsó 	
				Jobb alsó 		
	Automatikus forrás	Menü Időzítő			Ki	
					5 mp	
					10 mp [Alapértelmezett]	
					Ki [Alapértelmezett]	
					Be	

A KIVETÍTŐ HASZNÁLATA

Főmenü	Almenü	Almenü 2	Almenü 3	Almenü 4	Értékek	
Beállítás	Opciók	Bemeneti jelforrás			HDMI1 / MHL	
					HDMI2	
					VGA	
					Video	
		Bemeneti Név	HDMI1 / MHL			Alapértelmezett [Alapértelmezett]
						Egyéni
			HDMI2			Alapértelmezett [Alapértelmezett]
						Egyéni
		VGA			Alapértelmezett [Alapértelmezett]	
					Egyéni	
		Video			Alapértelmezett [Alapértelmezett]	
					Egyéni	
		Intenzív hűtés				Ki [Alapértelmezett]
						Be
		Megjelenítési mód rögzítése				Ki [Alapértelmezett]
						Be
		Billentyűzet-lezárás				Ki [Alapértelmezett]
						Be
		Információ elrejtése				Ki [Alapértelmezett]
						Be
	Logo				Alapértelmezett [Alapértelmezett]	
					Semleges	
	Háttérszín				Nincs [Alapértelmezett, a Video/Pro-AV modell esetében]	
					Kék [Alapértelmezett, az Adatmodell esetében]	
					Vörös	
					Zöld	
				Szürke		
				Logo		
Alaphelyzet	OSD alaphelyzet				Mégsem [Alapértelmezett]	
					Igen	
	Mindent alaphelyzetbe				Mégsem [Alapértelmezett]	
					Igen	

A KIVETÍTŐ HASZNÁLATA

Főmenü	Almenü	Almenü 2	Almenü 3	Almenü 4	Értékek	
Információ	Szabályzó					
	Sorozatszám					
	Source					
	Felbontás				00x00	
	Refresh Rate				0,00Hz	
	Megjelenítési mód					
	Bekapcs. mód(Készenlét)					
	Lámpaóra	Világos				0H
		Eco.				0H
		Dynamic				0H
		Eko+				0H
		Összesen				
	Vetítő azonosító					00~99
	FilterUsageHours					
Fényerő-mód						
FW-verzió	Rendszer					
	MCU					

Megjegyzés:

- Az OSD „Lámpa nullázása” eleme csak az OSD Lamp Hours (Lámpa óraszám) és a Lamp Hours (Lámpa óraszám) elemet állítja alaphelyzetbe szerviz módban. A Projection Hours (Vetítés órája) szerviz módban nem lesz alaphelyzetbe állítva.
- Mindegyik megjelenítési mód esetén állítható, illetve menthető az érték.
- 3D időzítés módban a nagyítás/élmaszok letiltásra kerül a kép összetörésének megakadályozása érdekében.

A KIVETÍTŐ HASZNÁLATA



OSD-menü szerkezet (2. típus)

Főmenü	Almenü	Almenü 2	Almenü 3	Almenü 4	Értékek	
Kijelző	Kép beállítás	Megjelenítési mód	[Adat]	Prezentáció		
				Világos		
				Mozi		
				Játék		
				sRGB		
				DICOM SIM.		
				Felhasználói		
				Három dimenzió		
		Fal szín		Ki [Alapértelmezett]		
				Tábla		
				Világossárga		
				Világoszöld		
				Világoskék		
				Rózsaszín		
				Szürke		
		Fényerő		-50~50		
		Kontraszt		-50~50		
		Élesség		1~15		
		Szín		-50~50		
		Árnyalat		-50~50		
		Gamma	Film			
			Video			
			Grafika			
			Szabvány(2.2)			
			1.8			
			2.0			
			2.4			
		Színbeállítás	Színhőmérséklet	[Adat üzemmód]	BrilliantColor™	1~10
					Meleg	
					Közepes	
			Hideg			
			Színillesztés	Szín	R [Alapértelmezett]	
					G	
B						
C						
Y						
M						
W						
Árnyalat	-50~50 [Alapértelmezett: 0]					
Telítettség	-50~50 [Alapértelmezett: 0]					
Nyereség	-50~50 [Alapértelmezett: 0]					





A KIVETÍTŐ HASZNÁLATA

Főmenü	Almenü	Almenü 2	Almenü 3	Almenü 4	Értékek
Kijelző	Kép beállítás	Színbeállítás	Színillesztés	Alaphelyzet	Mégsem [Alapértelmezett]
				Kilépés	Igen
			RGB erősítés/ kivezérlés	Vörös erősítés	-50~50
				Zöld erősítés	-50~50
				Kék erősítés	-50~50
				Vörös kivezérlés	-50~50
				Zöld kivezérlés	-50~50
				Kék kivezérlés	-50~50
				Alaphelyzet	Mégsem [Alapértelmezett]
			Kilépés	Igen	
			Színtér [Nem HDMI-bemenet]		Auto [Alapértelmezett]
					RGB
					YUV
			Színtér [HDMI- bemenet]		Auto [Alapértelmezett]
					RGB(0~255)
					RGB(16~235)
			YUV		
		Fehérszint		0~31 (jeltől függően)	
		Feketeszint		-5~5 (jeltől függően)	
		IRE		0	
				7.5	
		Jel	Automatic		Ki
					Be [Alapértelmezett]
			Frekvencia		-50~50 (jeltől függően) [Alapértelmezett: 0]
			Fázis		0~31 (jeltől függően) [Alapértelmezett: 0]
			Vízszintes helyzet		-50~50 (jeltől függően) [Alapértelmezett: 0]
		Függőleges helyzet		-50~50 (jeltől függően) [Alapértelmezett: 0]	
		Fényerő-mód		[Lámpa alapú - Adat]	Világos
					Eco.
					Dynamic
					Eko+
		Alaphelyzet			

A KIVETÍTŐ HASZNÁLATA

Főmenü	Almenü	Almenü 2	Almenü 3	Almenü 4	Értékek		
Kijelző	Három dimenzió	3D mód			Ki		
					DLP-Link [Alapértelmezett]		
					IR		
		3D → 2D			Három dimenzió [Alapértelmezett]		
					L		
					R		
		3D Formátum			Auto [Alapértelmezett]		
					SBS		
					Top and Bottom		
					Frame Sequential		
		3D szink. ford.			Be		
					Ki [Alapértelmezett]		
	Képarány				4:3		
					16:9		
					16:10 [WXGA WUXGA típusok]		
					LBX [kivéve SVGA XGA típusok]		
					Natív		
					Auto		
	Élmaszk				0~10 [Alapértelmezett: 0]		
	Nagyítás				-5~25 [Alapértelmezett: 0]		
Képtolás	Vízszintes: -50~50				[Alapértelmezett: 0]		
	Függőleges: -50~50						
Trapézkorrekció					-40~40		
Audió	Némítás				Ki [Alapértelmezett]		
					Be		
	Hangerő				0-10 [Alapértelmezett: 5]		
	Audió bemenet	HDMI1 / MHL				Audio 1	
						Audio 2	
						Alapértelmezett [Alapértelmezett]	
		HDMI2					Audio 1
							Audio 2
							Alapértelmezett [Alapértelmezett]
		VGA1					Audio 1
							Audio 2
		VGA2					Audio 1
							Audio 2
		S-Video					Audio 1
						Audio 2	
Video					Audio 1		
					Audio 2		

A KIVETÍTŐ HASZNÁLATA

Főmenü	Almenü	Almenü 2	Almenü 3	Almenü 4	Értékek		
Beállítás	Kivetítés				Front  [Alapértelmezett]		
					Hátsó 		
					Mennyezet-fent 		
					Hátul-fent 		
	Képernyőtípus	[WXGA / WUXGA típusok]				16:9	
						16:10 [Alapértelmezett]	
	Lámpa-beállítás	Lámpaemlékeztető				Ki	
						Be[Alapértelmezett]	
			Lámpa nullázása			Mégsem[Alapértelmezett]	
	Szűrő beállítás	Opcionális filter installálva				Igen	
						Nem	
		Filter Usage Hours				(Csak olvasható)	
		Filter Reminder				Ki	
						300hr	
						500hr [Alapértelmezett]	
						800hr	
		Filter Reset				1000hr	
					Mégsem [Alapértelmezett]		
	Táp beállítások	Auto bekapcs.				Ki [Alapértelmezett]	
						Be	
		Bekapcsolás jelre				Ki [Alapértelmezett]	
						Be	
		Auto. Kikapcsolás (perc)				0~180 (5 perces lépések) [Alapértelmezett: 0]	
		Elalváskapcsoló (perc)	Mindig bekapcsolva				0~990 (30 perces lépések) [Alapértelmezett: 0]
							Nem [Alapértelmezett]
		Gyors újraindítás					Igen
							Ki
		Bekapcs. mód(Készenlét)					Be [Alapértelmezett]
							Aktív
		USB Power					Eco. [Alapértelmezett]
						Ki [Alapértelmezett]	
	Vez. nélk.					Be	
					Auto		
					Ki [Alapértelmezett]		
					Be		





A KIVETÍTŐ HASZNÁLATA

Főmenü	Almenü	Almenü 2	Almenü 3	Almenü 4	Értékek		
Beállítás	Biztonság	Biztonság			Ki		
					Be		
		Biztonsági időzítő	Hónap				
			Nap				
	Óra						
		Jelszócsere					
	HDMI Link beállítás	HDMI Link				Ki	
						Be	
		TV tartalom				Nem	
						Igen	
		Power On Link				Kölcsönös	
						PJ --> Device Device --> PJ	
	Power Off Link				Ki		
					Be		
	Tesztminta					Zöld rács	
						Bíborvörös rács	
						Fehér rács	
						Fehér	
						Ki	
	Távvezérlő beáll. [távvezérlőtől függően]	IR funkció				Be	
						Ki	
		Felhasználói1					HDMI2
							VGA2
							Tesztminta
							LAN
							Fényerő
							Kontraszt
							Elalváskapcsoló [Alapértelmezett]
							Színillesztés
							Színhőmérséklet
							Gamma
							Kivetítés
						Lámpa-beállítás	
Felhasználói2						Nagyítás	
						Kimerevítés	
						MHL	
						HDMI2	
						VGA2	
						Tesztminta	
					LAN		
					Fényerő		
				Kontraszt			
					Elalváskapcsoló		

A KIVETÍTŐ HASZNÁLATA

Főmenü	Almenü	Almenü 2	Almenü 3	Almenü 4	Értékek	
Beállítás	Távvezérlő beáll. [távvezérlőtől függően]	Felhasználói2			Színillesztés [Alapértelmezett]	
					Színhőmérséklet	
					Gamma	
					Kivetítés	
					Lámpa-beállítás	
					Nagyítás	
					Kimerevítés	
					MHL	
		Felhasználói3			HDMI2	
					VGA2	
					Tesztminta	
					LAN	
					Fényerő	
					Kontraszt	
					Elalváskapcsoló	
					Színillesztés	
			Színhőmérséklet [Alapértelmezett]			
			Gamma			
			Kivetítés			
			Lámpa-beállítás			
			Nagyítás			
			Kimerevítés			
			MHL			
		Vetítő azonosító				0~99
		Opciók	Nyelv			Magyar [Alapértelmezett]
					Deutsch	
					Français	
					Italiano	
					Español	
					Português	
					Polski	
					Nederlands	
				Svenska		
				Norsk		
				Dansk		
				Suomi		
				ελληνικά		
				繁體中文		
				简体中文		
				日本語		
		한국어				
		Русский				
		Magyar				
		Čeština				
		عربي				

A KIVETÍTŐ HASZNÁLATA

Főmenü	Almenü	Almenü 2	Almenü 3	Almenü 4	Értékek		
Beállítás	Opciók	Nyelv			ไทย		
					Türkçe		
					فارسی		
					Tiếng Việt		
					Bahasa Indonesia		
					Română		
					Slovenčina		
		Feliratozás					CC1
							CC2
							Ki[Alapértelmezett]
		Menu Settings	Menü helyzete				Bal felső 
							Jobb felső 
							Közép  [Alapértelmezett]
							Bal alsó 
							Jobb alsó 
			Menü Időzítő				
							5 mp
							10 mp[Alapértelmezett]
		Automatikus forrás					Ki[Alapértelmezett]
							Be
		Bemeneti jelforrás					HDMI1 / MHL
							HDMI2
							VGA1
							VGA2
							S-Video
							Video
		Bemeneti Név	HDMI1 / MHL				Alapértelmezett [Alapértelmezett]
							Egyéni
			HDMI2				Alapértelmezett [Alapértelmezett]
							Egyéni
			VGA1				Alapértelmezett [Alapértelmezett]
							Egyéni
			VGA2				Alapértelmezett [Alapértelmezett]
							Egyéni
		S-Video				Alapértelmezett [Alapértelmezett]	
						Egyéni	
Video				Alapértelmezett [Alapértelmezett]			
				Egyéni			
Intenzív hűtés					Ki [Alapértelmezett]		
					Be		
Megjelenítési mód rögzítése					Ki [Alapértelmezett]		
					Be		

A KIVETÍTŐ HASZNÁLATA

Főmenü	Almenü	Almenü 2	Almenü 3	Almenü 4	Értékek
Beállítás	Opciók	Billentyűzet-lezárás			Ki [Alapértelmezett]
					Be
		Információ elrejtése			Ki [Alapértelmezett]
					Be
		Logo			Alapértelmezett [Alapértelmezett]
					Semleges
		Háttérszín			Nincs [Alapértelmezett, a Video/Pro-AV modell esetében]
					Kék [Alapértelmezett, az Adatmodell esetében]
				Vörös	
				Zöld	
				Szürke	
	Alaphelyzet	OSD alaphelyzet			Mégsem [Alapértelmezett]
					Igen
	Mindent alaphelyzetbe			Mégsem [Alapértelmezett]	
				Igen	
Hálózat	LAN	Hálózat állapota			(csak olvasható)
		MAC cím			(csak olvasható)
		DHCP			Ki [Alapértelmezett]
					Be
		IP-cím			192.168.0.100 [Alapértelmezett]
		Alhálózati maszk			255.255.255.0 [Alapértelmezett]
		Átjáró			192.168.0.254 [Alapértelmezett]
		DNS			192.168.0.51 [Alapértelmezett]
	Alaphelyzet				
	Control	Crestron			Ki
					Be[Alapértelmezett] MEGJEGYZÉS: Port 41794.
		Extron			Ki
					Be[Alapértelmezett] MEGJEGYZÉS: Port 2023.
		PJ Link			Ki
					Be[Alapértelmezett] MEGJEGYZÉS: Port 4352
		AMX Device Discovery			Ki
				Be[Alapértelmezett] MEGJEGYZÉS: Port 9131	
Telnet			Ki		
			Be[Alapértelmezett] MEGJEGYZÉS: Port 23		
HTTP			Ki		
			Be[Alapértelmezett] MEGJEGYZÉS: Port 80		

A KIVETÍTŐ HASZNÁLATA

Főmenü	Almenü	Almenü 2	Almenü 3	Almenü 4	Értékek	
Információ	Szabályzó					
	Sorozatszám					
	Source					
	Felbontás				00x00	
	Refresh Rate				0,00Hz	
	Megjelenítési mód					
	Bekapcs. mód (Készenlét)					
	Lámpaóra	Világos				0H
		Eco.				0H
		Dynamic				0H
		Eko+				0H
		Összesen				
	Hálózat állapota					
	IP-cím					
	Vetítő azonosító				00~99	
	Filter Usage Hours					
	Fényerő-mód					
FW-verzió	Rendszer					
	LAN					
	MCU					

Megjegyzés:

- Az OSD „Lámpa nullázása” eleme csak az OSD Lamp Hours (Lámpa óraszám) és a Lamp Hours (Lámpa óraszám) elemet állítja alaphelyzetbe szerviz módban. A Projection Hours (Vetítés órája) szerviz módban nem lesz alaphelyzetbe állítva.
- Mindegyik megjelenítési mód esetén állítható, illetve menthető az érték.
- 3D időzítés módban a nagyítás/élmaszk letiltásra kerül a kép összetörésének megakadályozása érdekében.

A KIVETÍTŐ HASZNÁLATA

Megjelenítés menü

Képbeállítások menü megjelenítése

Megjelenítési mód (Adat üzemmód)

A különböző képtípusokhoz számos gyári beállítás áll rendelkezésre.

- **Prezentáció:** Ez az üzemmód PC-hez csatlakoztatva PowerPoint bemutatóhoz alkalmas.
- **Világos:** Maximális fényerő PC bemenet esetén.
- **Mozi:** Ezt az üzemmódot házi-mozihoz válassza.
- **Játék:** Ezt az üzemmódot a fényerő és válaszidő növeléséhez válassza videojátékok esetén.
- **sRGB:** Szabványos, színhelyes színek.
- **DICOM SIM.:** Ez a mód monokróm orvosi képek, például a röntgenfelvételek, MRI stb. kivetítéséhez használható.
- **Felhasználói:** A felhasználói beállítások mentéséhez.
- **Három dimenzió:** A 3D effektus megtekintéséhez 3D szemüveg szükséges. Meg kell győződnie arról, hogy a PC/hordozható eszköz 120 Hz-es jelkimenettel, kvad pufferes videokártyával és telepített 3D lejátszóval rendelkezik.

Fal szín

Ezzel a funkcióval optimális képet kaphat a fal színének megfelelően. Több választási lehetőség van, pl. kikapcsolva, tábla, világossárga, világoszöld, világoskék, rózsaszínű és szürke.

Fényerő

A kép fényerejének beállításához.

Kontraszt

A kontraszt a kép legvilágosabb és legsötétebb részei közötti különbséget adja meg.

Élesség

A kép élességét állítja be.

Szín

A videoképet a fekete-fehér és a teljesen teltett színek között állítja be.

Árnyalat

A vörös és zöld színegyensúlyt állítja be.

Gamma

Gamma görbetípus beállítása. A kezdeti beállítást és finomhangolást követően hajtsa végre a Gamma beállítás lépéseit a képkimenet optimalizálásához.

- **Film:** Házi-mozihoz.
- **Video:** Videó vagy TV jelforráshoz.
- **Grafika:** PC / Fotó jelforráshoz.
- **Szabvány (2.2):** Szabványos képbeállításához.
- **1.8/ 2.0/ 2.4:** Adott PC / Fotó jelforráshoz.

Színbeállítás

A színbeállítások konfigurálása.

- **BrilliantColor™:** Ez a beállítható elem új színfeldolgozó algoritmust és fejlesztéseket alkalmaz a nagyobb fényerő elérése érdekében amellet, hogy valóságos, élénkebb színeket biztosít.

A KIVETÍTŐ HASZNÁLATA

- **Színhőmérséklet (Adat üzemmód):** Válasszon színhőmérsékletet a következők közül: Meleg, Közepes, vagy Hideg.
- **Színillesztés:** Válassza ki az alábbi lehetőségeket:
 - Szín: Beállíthatja a kép vörös (R), zöld (G), fekete (B), ciánkék (C), sárga (Y), bíborvörös (M) és fehér (W) szintjét.
 - Árnyalat: A vörös és zöld színegyensúlyt állítja be.
 - Telítettség: A videoképet a fekete-fehér és a teljesen telített színek között állítja be.
 - Nyereség: Beállítja a kép fényerejét.
 - Alaphelyzet: Visszatérés a gyári alapbeállításokra színegyeztetéshez.
 - Kilépés: Kilépés a „Színillesztés” menüből.
- **RGB erősítés/kivezérlés:** Ez a beállítás lehetővé teszi a kép fényerejének (nyereségnek) és kontrasztjának (erősítésének) beállítását.
 - Alaphelyzet: Visszatérés a gyári alapbeállításokra RGB nyereséghez/erősítéshez.
 - Kilépés: Kilépés a „RGB erősítés/kivezérlés” menüből.
- **Szintér (csak nem HDMI bemenet esetén):** Válassza ki a megfelelő színmátrixot a következők közül: Auto, RGB vagy YUV.
- **Szintér (csak HDMI bemenet esetén):** válassza ki a megfelelő színmátrixot a következők közül: Auto, RGB(0~255), RGB(16~235) és YUV.
- **Fehérszint:** Lehetővé teszi a felhasználónak, a Fehérszint beállítását, videójel bevitelkor.
Megjegyzés: A fehérszint csak a Video/S-Video bemeneti források esetében módosítható.
- **Feketeszint:** Lehetővé teszi a felhasználónak, a Feketeszint beállítását, videójel bevitelkor.
Megjegyzés: A feketeszint csak a Video/S-Video bemeneti források esetében módosítható.
- **IRE:** Lehetővé teszi a felhasználónak az IRE érték beállítását, videójel bevitelkor.
Megjegyzés:
 - Az „IRE” elemet csak NTSC videojel támogatja.
 - Az IRE csak a Video/S-Video bemeneti források esetében módosítható.

Jel

A jelopciók beállításához való.

- **Automatic:** Automatikusan konfigurálja a jelet (A Frekvencia és Fázis elemek szürkék). Ha az automatikus le van tiltva, a frekvencia és fázis elemek megjelennek a kézi beállításához és a beállítások mentéséhez.
- **Frekvencia:** Az képernyő adatfrekvenciájának beállításával összehangolhatja a számítógép grafikus kártyájának frekvenciáját. Csak akkor használja ezt a funkciót, ha úgy tűnik, hogy a kép függőlegesen villódzik.
- **Fázis:** Ennek beállításával összehangolhatja a kijelző és a grafikus kártyája időzítését. Ha labilis vagy villódzó képet tapasztal, ezzel a funkcióval korrigálhatja.
- **Vízszintes helyzet:** A kép vízszintes helyzetének beállítására szolgál.
- **Függőleges helyzet:** A kép függőleges helyzetének beállítására szolgál.

Megjegyzés: A jel csak az RGB/Komponens bemeneti források esetében módosítható.

Fényerő-mód (Lámpa alapú adat)

A fényerő-mód-beállítások végzéséhez lámpa alapú kivetetők esetében.

- **Világos:** Válassza a „Világos” lehetőséget a fényerő növeléséhez.
- **Eco.:** Az „Eco.” lehetőséggel kiolthatja a vetítőlámpát, így csökkentheti az energiafogyasztást és növelheti a lámpa élettartamát.
- **Dynamic:** A „Dynamic” lehetőség választásával halványíthatja a vetítőlámpát a tartalom fényerejének függvényében, és dinamikusan beállíthatja a lámpa energiafogyasztását 100% és 30% között. A lámpa élettartama így meghosszabbítható.

A KIVETÍTŐ HASZNÁLATA

- **Eko+:** Ha az Eco+ mód aktív, a tartalom fényerejének szintje automatikusan érzékelt, hogy jelentősen csökkentse a lámpa fogyasztását (akár 70%) a tétlenségi időben.

Alaphelyzet

Visszatérés a gyári alapbeállításokra a színbeállítások végzéséhez.

3D menü megjelenítése

3D mód

Ezzel a lehetőséggel engedélyezheti/letilthatja a 3D funkciót, illetve választhatja ki a megfelelő 3D funkciót.

- **Ki:** Válasza az „Ki” elemet a 3D mód kikapcsolásához.
- **DLP-Link:** Válassza az elemet optimalizált beállítások alkalmazásához DLP 3D szemüveg esetében.
- **IR:** Válassza a „IR” elemet optimalizált beállítások alkalmazásához IR 3D szemüveg esetében.

3D → 2D

Ezzel a beállítással megadhatja, hogyan jelenjen meg a 3D-s tartalom a képen.

- **Három dimenzió:** 3D jel megjelenítése.
- **L (Bal):** A 3D tartalom bal oldali képkockájának megjelenítése.
- **R (Jobb):** A 3D tartalom jobb oldali képkockájának megjelenítése.

3D Formátum

Ezt a lehetőséget a megfelelő 3D formátum kiválasztásához használhatja.

- **Auto:** 3D azonosító jel észlelése esetén automatikusan megtörténik a 3D formátum kiválasztása.
- **SBS:** 3D jel „Egymás melletti” formátumban való megjelenítése.
- **Top and Bottom:** 3D jel megjelenítése „Top and Bottom” formátumban.
- **Frame Sequential:** 3D jel megjelenítése „Frame Sequential” formátumban.

3D szink. ford.

Ezzel a lehetőséggel engedélyezheti/letilthatja a 3D szink. ford. funkciót.

Képméretarány menü megjelenítése

Képarány

A vetített kép méretarányának kiválasztására való a következő lehetőségek közül:

- **4:3:** Ez a formátum 4:3 bemeneti jelforrásokhoz való.
- **16:9:** Ez a formátum 16:9 bemeneti jelforráshoz való, mint például a HDTV vagy DVD, amelyet széles képernyős televízióhoz állítottak be.
- **16:10 (csak WXGA WUXGA típusok):** Ez a formátum 16:10 bemeneti jelforrásokhoz, mint pl. széles kijelzőjű laptopokhoz való.
- **LBX (kivéve SVGA XGA típusok):** Ez a formátum nem 16x9 levélszekrény forráshoz és külső 16x9 lencséhez való 2,35:1 képarányú kép megjelenítéséhez teljes felbontás mellett.
- **Natív:** Ez a formátum az eredeti képet jeleníti meg átméretezés nélkül.
- **Auto:** A megfelelő színrendszer automatikus kiválasztása.

A KIVETÍTŐ HASZNÁLATA

Megjegyzés:

- *Részletes információk az LBX módról:*
 - *Egyes Letter-Box formátumú DVD-ket nem optimalizálnak 16x9 TV-khez. Ilyen helyzetben a kép nem jelenik meg helyesen 16:9 módban. Ilyen esetben 4:3 módban próbálja nézni a DVD-t. Ha a tartalom azonban nem 4:3 arányú, 16:9 megjelenítés esetén fekete sávok veszik körül a képet. Ilyen tartalom esetében használhatja az LBX üzemmódot, hogy a képpel a lehető legjobban kitöltse a 16:9 kijelzőt.*
 - *Ha külső, anamorf lencsét használ, az LBX üzemmód lehetővé teszi olyan 2,35:1 képméretarányú tartalom (anamorf DVD-t és HDTV film jelforrást is beleértve) megtekintését is, ami támogatja az anamorf szélesvásznú megjelenítést és módosították a 16x9 arányú megjelenítéshez széles 2,35:1 kép formájában. Ilyen esetben nincsenek fekete sávok a képen. A lámpa teljesítmény és a függőleges felbontás teljesen kihasználásra kerül.*
- *A szuperszéles formátum használatához kövesse az alábbi lépéseket:*
 - Állítsa a kép méretarányát 2,0:1 értékre.*
 - Válassza a „Szuperszéles” formátumot.*
 - Állítsa be helyesen a vetített képet a vásznon.*

XGA méretezési táblázat:

Forrás	480i/p	576i/p	1080i/p	720p
4x3	Átméretez erre: 1024 x 768.			
16x9	Átméretez erre: 1024 x 576.			
Natív	Nem történik átméretezés. A kép megjelenítése a bemeneti jel felbontása szerint történik.			
Auto	- Ha a forrás 4:3, a Képernyőtípus 1024 x 768 képpontra lesz átméretezve. - Ha a forrás 16:9, a Képernyőtípus 1024 x 576 képpontra lesz átméretezve. - Ha a forrás 15:9, a Képernyőtípus 1024 x 614 képpontra lesz átméretezve. - Ha a forrás 16:10, a Képernyőtípus 1024 x 640 képpontra lesz átméretezve.			

XGA automata leképezési szabály:

Auto	Bemeneti felbontás		Auto/Méretezett	
	V-felbontás	F-felbontás	1024	768
4:3	640	480	1024	768
	800	600	1024	768
	1024	768	1024	768
	1600	1200	1024	768
Széles Laptop	1280	720	1024	576
	1280	768	1024	614
	1280	800	1024	640
SDTV	720	576	1024	576
	720	480	1024	576
HDTV	1280	720	1024	576
	1920	1080	1024	576

A KIVETÍTŐ HASZNÁLATA

WXGA méretezési táblázat (vászon típus 16:10):

Megjegyzés:

- Támogatott képernyőtípus: 16:9 (1280x720), 16:10 (1280x800).
- Ha a képernyőtípus 16:9, a 16x10 formátum nem elérhető.
- Ha a képernyőtípus 16:10, a 16x9 formátum nem elérhető.
- Ha az auto. opciót választja, akkor a megjelenítési mód is automatikusan módosul.

16 : 10 képernyő	480i/p	576i/p	1080i/p	720p	PC
4x3	Átméretezés 1066x800 képpontra.				
16x10	Átméretezés 1280x800 képpontra.				
LBX	Átméretezés 1280x960 értékre, majd a középső 1280x800 kép megjelenítése.				
Natív	1:1 leképezés központosított.	1:1 leképezésű megjelenítés 1280 x 800.	1280 x 720 központosított.	1:1 leképezés központosított.	
Auto	-A bemeneti forrás 1280x800 megjelenítési területre illeszkedik és megmarad az eredeti méretaránya. -Ha a forrás 4:3, a képernyőtípus 1066x800 képpontra lesz átméretezve. -Ha a forrás 16:9, a képernyőtípus 1280x720 képpontra lesz átméretezve. -Ha a forrás 15:9, a képernyőtípus 1280x768 képpontra lesz átméretezve. -Ha a forrás 16:10, a képernyőtípus 1280x800 képpontra lesz átméretezve.				

WXGA auto. leképezési szabály (vászon típus 16:10):

Auto	Bemeneti felbontás		Auto/Méretezett	
	V-felbontás	F-felbontás	1280	800
4:3	640	480	1066	800
	800	600	1066	800
	1024	768	1066	800
	1280	1024	1066	800
	1400	1050	1066	800
	1600	1200	1066	800
Széles Laptop	1280	720	1280	720
	1280	768	1280	768
	1280	800	1280	800
SDTV	720	576	1280	720
	720	480	1280	720
HDTV	1280	720	1280	720
	1920	1080	1280	720

A KIVETÍTŐ HASZNÁLATA

WXGA méretezési táblázat (vászontípus 16:9):

16 : 9 képernyő	480i/p	576i/p	1080i/p	720p	PC
4x3	Átméretezés 960 x 720 képpontra.				
16x9	Átméretezés 1280 x 720 képpontra.				
LBX	Átméretezés 1280x960 képpontra, majd a középső 1280x720 kép megjelenítése.				
Natív	1:1 leképezés központosított.	1:1 leképezésű megjelenítés 1280 x 720.	1280 x 720 központosított.	1:1 leképezés központosított.	
Auto	-Ha ezt a formátumot választják, a képernyőtípus automatikusan 16:9 (1280x720) arányú lesz. -Ha a forrás 4:3, a képernyőtípus 960x720 képpontra lesz átméretezve. -Ha a forrás 16:9, a képernyőtípus 1280x720 képpontra lesz átméretezve. -Ha a forrás 15:9, a képernyőtípus 1200x720 képpontra lesz átméretezve. -Ha a forrás 16:10, a képernyőtípus 1152x720 képpontra lesz átméretezve.				

WXGA auto. leképezési szabály (vászontípus 16:9):

Auto	Bemeneti felbontás		Auto/Méretezett	
	V-felbontás	F-felbontás	1280	720
4:3	640	480	960	720
	800	600	960	720
	1024	768	960	720
	1280	1024	960	720
	1400	1050	960	720
	1600	1200	960	720
Széles Laptop	1280	720	1280	720
	1280	768	1200	720
	1280	800	1152	720
SDTV	720	576	1280	720
	720	480	1280	720
HDTV	1280	720	1280	720
	1920	1080	1280	720

1080P méretezési táblázat:

16 : 9 képernyő	480i/p	576i/p	1080i/p	720p	PC
4x3	Skálázás 1440x1080 méretre.				
16x9	Skálázás 1920x1080 méretre.				
LBX	Átméretezés 1920x1440 értékre, majd a középső 1920x1080 kép megjelenítése.				
Natív	- 1:1 leképezés központosított. - Nem történik átméretezés. A kép megjelenítése a bemeneti jel felbontása szerint történik.				
Auto	-Ha az auto. formátum lehetőségét választják, a vászontípus automatikusan 16:9 (1920 x 1080) arányú lesz. -Ha a forrás 4:3, a képernyőtípus 1440x1080 képpontra lesz átméretezve. -Ha a forrás 16:9, a képernyőtípus 1920x1080 képpontra lesz átméretezve. -Ha a forrás 16:10, a képernyőtípus 1920x1200 képpontra lesz átméretezve, és egy 1920x1080 képpont méretű terület lesz kivágva.				

A KIVETÍTŐ HASZNÁLATA

1080P automata leképezési szabály:

Auto	Bemeneti felbontás		Auto/Méretezett	
	V-felbontás	F-felbontás	1920	1080
4:3	640	480	1440	1080
	800	600	1440	1080
	1024	768	1440	1080
	1280	1024	1440	1080
	1400	1050	1440	1080
	1600	1200	1440	1080
Széles Laptop	1280	720	1920	1080
	1280	768	1800	1080
	1280	800	1728	1080
SDTV	720	576	1350	1080
	720	480	1620	1080
HDTV	1280	720	1920	1080
	1920	1080	1920	1080

Élmaszk menü megjelenítése

Élmaszk

Ezt a funkciót használva el lehet távolítani a kódolási zajt a videóbemeneti jel képének széléről.

Nagyítás menü megjelenítése

Nagyítás

Használja a kép méretének növeléséhez a vetítőképernyőn.

Képeltolás menü megjelenítése

Képeltolás

A vetített kép helyzetét vízszintesen (V) vagy függőlegesen (F) eltolja.

Trapézkorrekció menü megjelenítése

Trapézkorrekció

A kivetítő megdöntése által okozott képtorzítás kioltására való.

A KIVETÍTŐ HASZNÁLATA

Audió menü

Audió némítás menü

Némítás

Ezt a lehetőséget a hang ideiglenes kikapcsolásához használhatja.

- **Be:** A „Be” gombbal kapcsolhatja be a néma üzemmódot.
- **Ki:** A „Ki” gombbal kapcsolhatja ki a néma üzemmódot.

Megjegyzés: Az „Némítás” funkció mind a beépített, mind a külső hangszóró hangerejére hatással van.

Audió hangerő menü

Hangerő

Beállítja az audió hangerőt.

Audióbemeneti menü (2. típus)

Audió bemenet

Válassza ki az audióbemeneti portot a videóforrásokhoz az alábbiak szerint:

- **HDMI1 / MHL:** Audio 1, Audio 2 vagy Alapértelmezett.
- **HDMI2:** Audio 1, Audio 2 vagy Alapértelmezett.
- **VGA1:** Audio 1 és Audio 2.
- **VGA2:** Audio 1 és Audio 2.
- **S-Video:** Audio 1 és Audio 2.
- **Video:** Audio 1 és Audio 2.

Beállítás menü

Vetítés beállítása menü

Kivetítés

Válassza ki a kívánt vetítési rányt az elől, hátul, elől-mennyezet és hátul-mennyezet lehetőségek közül.

képernyőtípus beállítása menü

Képernyőtípus (csak WXGA/WUXGA típusok)

Válasszon képernyőtípus a 16:9 és 16:10 lehetőségek közül.

Lámpa-beállítás menü

Lámpa emlékeztető

A lámpacsere-üzenet megjelenésekor ezzel a funkcióval jelenítheti meg, illetve rejtheti el a figyelmeztető üzenetet. Az üzenet 30 órával a lámpa javasolt cseréjének ideje előtt jelenik meg.

Lámpa nullázása

Visszaállítja a lámpa számlálóját a lámpa cseréje után.

A KIVETÍTŐ HASZNÁLATA

Szűrőbeállítások menü

Opcionális filter installálva

A figyelmeztető üzenet beállításainak elvégzése.

- **Igen:** Figyelmeztető üzenet megjelenítése 500 óra használat után.

Megjegyzés: A "Filter Usage Hours / Filter Reminder / Filter Reset" csak a „Opcionális filter installálva” elem „Igen” beállítása esetén jelenik meg.

- **Nem:** Figyelmeztető üzenet kikapcsolása.

Filter Usage Hours

Megjeleníti a szűrő eltelt idejét.

Filter Reminder

A szűrőcsere-üzenet megjelenésekor ezzel a funkcióval jelenítheti meg, illetve rejtetheti el a figyelmeztető üzenetet. Az alábbi opciók állnak rendelkezésre: 300hr, 500hr, 800hr és 1000hr.

Filter Reset

Állítsa vissza a porszűrő számlálóját miután kicserélte vagy megtisztította a porszűrőt.

Energiatakarékossági beállítások menü

Auto bekapcs.

Válassza az "Be" lehetőséget a közvetlen bekapcsolás mód bekapcsolásához. A kivetítő automatikusan bekapcsolódik, amikor feszültség alá helyezik anélkül, hogy megnyomnák a "Üzemkapcsoló" gombot a kivetítő billentyűzetén, illetve a távvezérlőn.

Bekapcsolás jelre

Válassza az "Be" lehetőséget a bekapcsolás jelre mód aktiválásához. A kivetítő automatikusan bekapcsolódik, amikor jelet észlel anélkül, hogy megnyomnák a "Üzemkapcsoló" gombot a kivetítő billentyűzetén, illetve a távvezérlőn.

Megjegyzés: Ha a „Bekapcsolás jelre” lehetőség beállítása „Be”, a kivetítő energiafogyasztása készenléti módban több mint 3 W lesz.

Auto. Kikapcsolás (perc)

Beállítja a visszaszámlálás időközét. A visszaszámlálás elkezdődik, amikor a kivetítő nem kap bemeneti jelet. Ezután a kivetítő automatikusan kikapcsol, amint lejár az idő (perc).

Elalváskapcsoló (perc)

Az elalváskapcsoló konfigurálása.

- **Elalváskapcsoló (perc):** Beállítja a visszaszámlálás időközét. A visszaszámlálás elkezdődik, amikor a kivetítő kap vagy nem kap bemeneti jelet. Ezután a kivetítő automatikusan kikapcsol, amint lejár az idő (perc).

Megjegyzés: Az elalvási időzítőt alaphelyzetre áll, miután kikapcsolják a kivetítőt.

- **Mindig bekapcsolva:** Jelölje be a jelölőnégyzetet az elalváskapcsoló mindig bekapcsolva állapotba állításához.

Gyors újraindítás

A gyors újraindítás beállítás elvégzése.

- **Be:** Ha a kivetítő véletlenül kikapcsolódik, ez a funkció lehetővé teszi a kivetítőnek, hogy azonnal bekapcsoljon, ha 100 másodpercen belül kiválasztja.
- **Ki:** A ventilátor 10 másodperc múlva hűteni kezdi a rendszert, ha a felhasználó kikapcsolja a kivetítőt.

Bekapcs. mód(Készenlét)

Az üzemmód-beállítás elvégzése.

- **Aktív:** Válassza az „Aktív” lehetőséget, hogy visszatérjen normál készenléti módba.
- **Eco.:** Válassza az „Eco.” lehetőséget, hogy további energiát takarítson meg < 0,5 W értékben.

Megjegyzés: A ventilátorok aktív készenlétben tovább futnak, ha a „Bekapcsolás jelre” funkció engedélyezett.

A KIVETÍTŐ HASZNÁLATA

USB Power

Az USB-tápfeszültség beállításainak megadása.

- **Be:** A kivetítő mindig USB-tápforrásról van bekapcsolva.
- **Ki:** Az USB-tápfeszültség ki van kapcsolva.
- **Auto:** A kivetítő automatikusan USB-tápforrásról van bekapcsolva.

Vez. nélk. (2. típus)

Állítsa ezt a funkciót „Be” értékre, ha azt szeretné, hogy a kivetítőt be lehessen kapcsolni a vezeték nélküli hálózaton keresztül.

Beállítás, Biztonság menü

Biztonság

Engedélyezze ezt a funkciót, hogy a kivetítő használatához jelszó megadására legyen szükség.

- **Be:** Az „Be” lehetőséggel kapcsolhatja be a kivetítő bekapcsolásakor történő biztonsági ellenőrzést.
- **Ki:** Jelölje ki az „Ki” lehetőséget, így a felhasználó jelszó-ellenőrzés nélkül is bekapcsolhatja a kivetítőt.

Biztonsági időzítő

Ki lehet választani az idő (Hónap/Nap/Óra) funkciót, hogy beállítsa a kivetítő használati idejét. Ha letelik az idő, újra meg kell adnia a jelszót.

Jelszócsere

Használja a kivetítő bekapcsolására megjelenő jelszóiigénylős beállítására vagy módosítására.

HDMI link beállítások menü

Megjegyzés:

- *Ha a HDMI CEC szabvánnyal kompatibilis eszközt csatlakoztat a kivetítőhöz HDMI-kábellel, be- és kikapcsolhatja őket a kivetítő OSD menüjének HDMI Link vezérlés funkciójával. Így a HDMI Link vezérlés szolgáltatás segítségével egy eszköz több eszközt tud csoportosan be- és kikapcsolni. Jellemző konfigurációban a DVD-lejátszó a kivetítőhöz erősítőn vagy házi-mozi rendszeren keresztül csatlakozhat.*

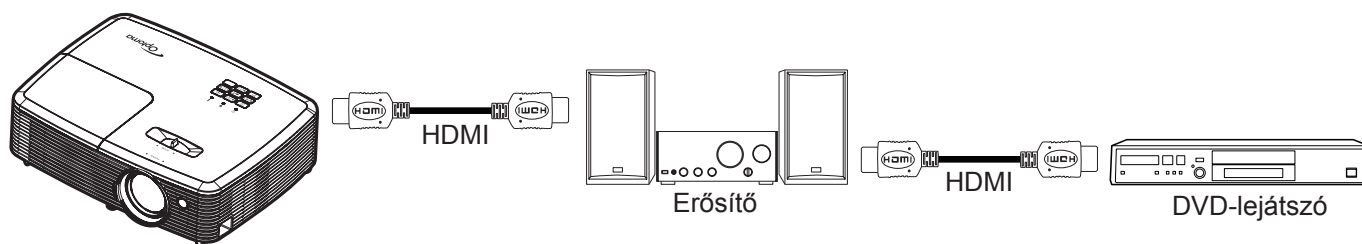

HDMI Link

A HDMI Link funkció engedélyezése/letiltása. Az TV tartalom, Bekapcsolás Link esetén és Kikapcsolás Link esetén opciók csak „Be” beállítás esetén érhetők el.

TV tartalom

Állítsa „Igen” (Igen) helyzetbe, ha azt szeretné, hogy a TV és a kivetítő egyszerre automatikusan kikapcsolódjon. Hogy megakadályozza mindkét eszköz egyszerre történő kikapcsolódását, állítsa „Nem” értékre.

A KIVETÍTŐ HASZNÁLATA

Power On Link

CEC tápfeszültség parancsra.

- **Kölcsönös:** Mind a kivetítő, mind a CEC eszköz egyszerre kapcsolódik be.
- **PJ --> Device:** A CEC eszköz csak a kivetítő bekapcsolódása után kapcsolódik be.
- **Device --> PJ:** A kivetítő csak a CEC eszköz bekapcsolódása után kapcsolódik be.

Power Off Link

Engedélyezze ezt a funkciót, hogy a HDMI Link és a kivetítő automatikusan egyszerre kapcsolódjanak ki.

Tesztábra menü beállítása

Tesztminta

Válasszon tesztábrát a zöld rács, bíborvörös rács, fehér rács és letiltott (ki) funkciók közül.

Távvezérlő beáll. menü

IR funkció

Az IR funkció beállítása.

- **Be:** Válassza a „Be” lehetőséget, és a kivetítőt a távvezérlő segítségével vagy a kivetítő tetején lévő IR vevő használatával lehet kezelni.
- **Ki:** Válassza a „Ki” elemet, hogy a kivetítőt ne lehessen a távvezérlővel irányítani. Az „Ki” kiválasztásával használhatja a billentyűzet gombjait.

Felhasználói1/ Felhasználói2/ Felhasználói3 (1. típus)

Alapértelmezett funkciót rendelhet a Felhasználói1, Felhasználói2 és Felhasználói3 gombokhoz a HDMI2, tesztábra, fényerő, kontraszt, elalváskapcsoló, színillesztés, színhőmérséklet, gamma, vetítés, lámpabeállítások, nagyítás, kimerevítés és MHL funkciók közül.

Felhasználói1/ Felhasználói2/ Felhasználói3 (2. típus)

Alapértelmezett funkciót rendelhet a Felhasználói1, Felhasználói2 vagy Felhasználói3 gombokhoz a HDMI 2, VGA 2, tesztábra, LAN, fényerő, kontraszt, elalváskapcsoló, színillesztés, színhőmérséklet, gamma, vetítés, lámpabeállítások, nagyítás, kimerevítés és MHL funkciók közül.

Kivetítő-azonosító menü beállítása

Vetítő azonosító

Az azonosítót (ID) menü segítségével lehet beállítani (tartomány: 0–99), így a felhasználó az egyes kivetítőket RS232 parancsokkal vezérelheti.

Opciók menü beállítása

Nyelv

A többnyelvű képernyőmenü számára a következő nyelvek választhatók: angol, német, francia, olasz, spanyol, portugál, lengyel, holland, svéd, norvég/dán, finn, görög, hagyományos kínai, egyszerűsített kína, japán, koreai, orosz, magyar, cseh, arab, thaiföldi, török, perzsa, vietnámi, indonéz, román és szlovák.

Feliratozás

A Feliratozás a műsorhang vagy a képn látható egyéb információ szöveges verziója. Ha a bemeneti jel feliratot tartalmaz, bekapcsolhatja ezt a szolgáltatást és megtekintheti a csatornákat. Az alábbi opciók állnak rendelkezésre: „Ki”, „CC1” és „CC2”.



Menu Settings

Beállíthatja a menü helyzetét a képen és konfigurálhatja a menü időtűllépését.

- **Menü helyzete:** Válassza ki a menü helyzetét a képen.
- **Menü Időzítő:** Álltsa be, hogy meddig maradjon látható az OSD menü a képen.

A KIVETÍTŐ HASZNÁLATA

Automatikus forrás

Ha ezt a beállítást „Be” értékre állítja és megnyomja a  gombot a kivetítő billentyűzetén vagy a  gombot a távvezérlőn, akkor a következő elérhető bemeneti forrás automatikusan kiválasztódik. A „Ki” érték kiválasztásával letilthatja az automatikus forrás funkciót.

Bemeneti jelforrás (1. típus)

Válasszon bemeneti forrást a következők közül: HDMI1 / MHL, HDMI2, VGA és Video.

Bemeneti jelforrás (2. típus)

Válasszon bemeneti forrást a következők közül: HDMI1 / MHL, HDMI2, VGA1, VGA2, S-Video és Video.

Bemeneti név (1. típus)

Használja a bemenet átnevezéséhez az egyszerűbb azonosítás érdekében. Az alábbi opciók állnak rendelkezésre: HDMI1 / MHL, HDMI2, VGA és Video.

Bemeneti név (2. típus)

Használja a bemenet átnevezéséhez az egyszerűbb azonosítás érdekében. Az alábbi opciók állnak rendelkezésre: HDMI1 / MHL, HDMI2, VGA1, VGA2, S-Video és Video.

Intenzív hűtés

Ha kiválasztják az „Be” lehetőséget, a ventilátorok gyorsabban forognak. Ez a funkció nagy tengerszint feletti magasság esetén hasznos, ahol ritkább a levegő.

Megjelenítési mód rögzítése

Válassza az „Be” vagy „Ki” elemet a megjelenítési mód beállításainak lezárásához, illetve kioldásához.

Billentyűzet-lezárás

Ha a billentyűzár funkció beállítása „Be”, a billentyűzet zárolva lesz. A kivetítő azonban a távvezérlő segítségével továbbra is használható marad. Az „Ki” kiválasztásával ismét használhatja a billentyűzetet.

Információ elrejtése

Engedélyezze ezt a funkciót a tájékoztató üzenet elrejtéséhez.

- **Be:** Az információs üzenetek elrejtéséhez válassza az „Be” lehetőséget.
- **Ki:** A „Keresés” üzenet felfedéséhez válassza az „Ki” lehetőséget.

Logo

Ezzel a funkcióval választhatja ki a kívánt kezdőképernyőt. Ha módosított egy beállítást, az új beállítás akkor lép életbe, ha legközelebb bekapcsolják a kivetítőt.

- **Alapértelmezett:** Az alapértelmezett induló kép.
- **Semleges:** Nem jelenik meg logó az induló képen.

Háttérszín

Ezzel a funkcióval kék, vörös, zöld, szürke, üres vagy logó kép jeleníthető meg, ha nincs elérhető jel.

Megjegyzés: Ha a háttérszínhez a „Nincs” opció van kiválasztva, akkor a háttérszín fekete.

Alaphelyzet menü beállítása

OSD alaphelyzet

Az OSD menübeállításokat a gyári alapértékekre állítja vissza.

Mindent alaphelyzetbe

A beállítások menüt a gyári alapbeállításokra állítja vissza.

A KIVETÍTŐ HASZNÁLATA

Hálózat neve (2. típus)

Hálózati LAN menü

Hálózat állapota

Megjeleníti a hálózati kapcsolat állapotát (csak olvasható).

MAC cím

Megjeleníti a MAC cím (csak olvasható).

DHCP

Ezt az elemet a DHCP funkció engedélyezéséhez vagy letiltásához használhatja.

- **Be:** A kivetítő automatikusan lekéri az IP-címet a hálózatról.
- **Ki:** IP-cím, alhálózati maszk, átjáró és DNS konfiguráció manuális megadásához.

Megjegyzés: Amikor kilép az OSD menüből, automatikusan alkalmazásra kerülnek a megadott értékek.

IP-cím

Az IP-cím megjelenítése.

Alhálózati maszk

Az alhálózati maszk számának megjelenítése.

Átjáró

A kivetítőhöz csatlakoztatott hálózat alapértelmezett átjárójának megjelenítése.

DNS

A DNS-szám megjelenítése.

Webböngésző használata a kivetítő irányítására

1. Kapcsolja „Be” helyzetbe a DHCP lehetőséget a kivetítőn, hogy a DHCP szerver automatikusan IP-címet oszthasson ki a kivetítőnek.
2. Nyissa meg a webböngészőt a PC-n, és gépelje be a kivetítő IP-címét („Hálózat > LAN > IP-cím”).
3. Írja be a felhasználónevet és jelszót, majd kattintson a „Login” (Bejelentkezés) gombra. Megnyílik a kivetítő webes konfigurációs felülete.

Megjegyzés:

- Az alapértelmezett felhasználónév és jelszó az „admin”.
- Az ebben a szakaszban lévő lépések Windows 7 operációs rendszerre vonatkoznak.

A KIVETÍTŐ HASZNÁLATA

Ha közvetlen kapcsolat létesít a számítógép és a kivetítő között*

1. Kapcsolja „Ki” helyzetbe a DHCP lehetőséget a kivetítőn.
2. Ezután állítsa be az IP-cím, alhálózati maszk, átjáró és DNS értékeit a kivetítőn („Hálózat > LAN”).
3. Nyissa meg a **Network and sharing Center** (Hálózati és megosztási központ) oldalt a PC-n, majd a kivetítőn beállított hálózati paramétereket adja meg a PC-n is. A paraméterek mentéséhez kattintson az „OK” gombra.

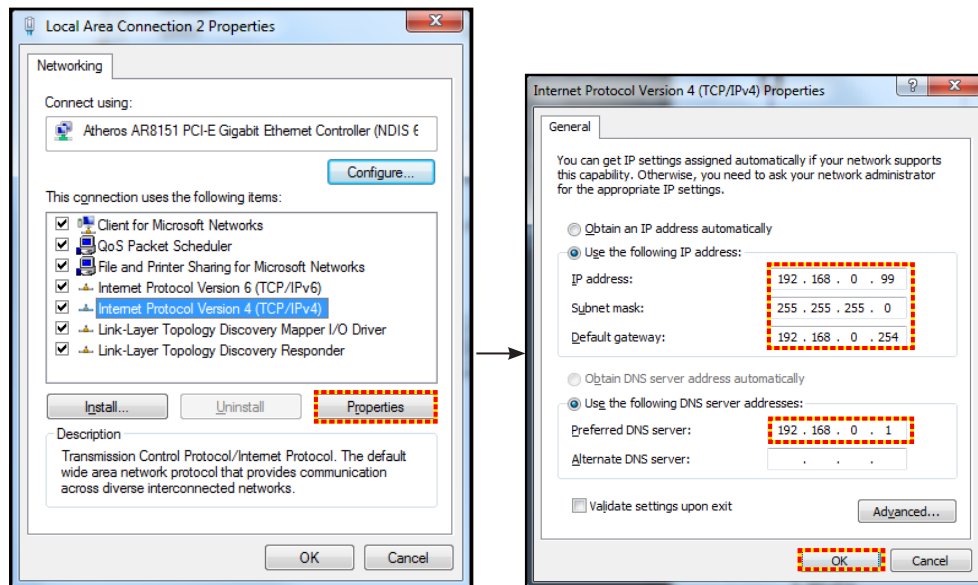

4. Nyissa meg a webböngészőt a PC-n, és gépelje a 3. lépés során kiosztott IP-címet az URL mezőbe. Ezután nyomja meg az „Enter” gombot.

Alaphelyzet

Az összes LAN paraméter alaphelyzetbe állítása.

Hálózati vezérlés menü

Crestron

Használja ezt a funkciót a hálózati funkció kiválasztásához (port: 41794).

Bővebb információért látogasson el a következő oldalra: <http://www.crestron.com> és www.crestron.com/getroomview.

Extron

Használja ezt a funkciót a hálózati funkció kiválasztásához (port: 2023).

PJ Link

Használja ezt a funkciót a hálózati funkció kiválasztásához (port: 4352).

AMX Device Discovery

Használja ezt a funkciót a hálózati funkció kiválasztásához (port: 9131).

Telnet

Használja ezt a funkciót a hálózati funkció kiválasztásához (port: 23).

HTTP

Használja ezt a funkciót a hálózati funkció kiválasztásához (port: 80).

A KIVETÍTŐ HASZNÁLATA

Beállítás Hálózati vezérlési beállítások menü

LAN_RJ45 funkció

Az egyszerű és könnyű kezelés érdekében a kivetítő sokféle hálózatkezelési és távvezérlési szolgáltatást kínál. A kivetítő LAN/RJ45 funkciója a hálózati működést teszi lehetővé, pl. a következők távkezelését: Be-/kikapcsolás, fényerő- és kontrasztbeállítások. Ezenkívül megtekintheti a kivetítő állapotát is, pl.: Videó forrás, hangnémítás stb.

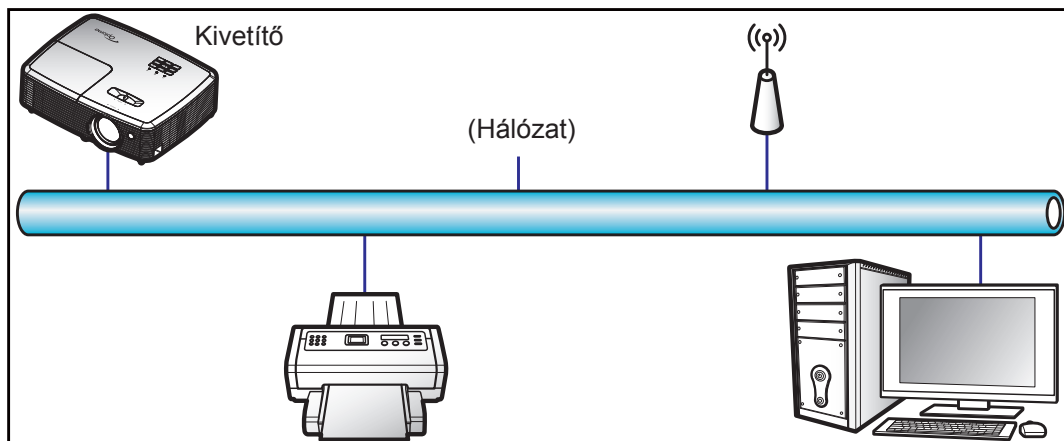

Vezetékes LAN-aljzat funkciók

A kivetítő PC (Laptop) vagy egyéb külső eszköz által vezérelhető a LAN/RJ45 porton keresztül és kompatibilis a Crestron / Extron / AMX (Device Discovery) / PLink protokollal.

- A Crestron a Crestron Electronics, Inc. bejegyzett védjegye az Egyesült Államokban.
- Az Extron az Extron Electronics, Inc. bejegyzett védjegye az Egyesült Államokban.
- Az AMX az AMX LLC bejegyzett védjegye az Egyesült Államokban.
- A PLink védjegy és embléma regisztrációs kérelmet nyújtott be Japánban, az Amerikai Egyesült Államokban és egyéb országokban a JBMIA által.

A kivetítő támogatja a Crestron Electronics vezérlő és a kapcsolódó szoftver bizonyos parancsait, pl. RoomView®.

<http://www.crestron.com/>

Ez a kivetítő hivatkozásképpen támogatja az Extron eszköz(öke)t.

<http://www.extron.com/>

Ez a kivetítő AMX (Device Discovery) támogatással rendelkezik.

<http://www.amx.com/>

Ez a kivetítő támogatja a PLink Class1 (1.00-s verzió) összes parancsát.

<http://plink.jbmia.or.jp/english/>

Bővebb információkért a LAN/RJ45 porthoz csatlakoztatható és a kivetítő távvezérlésére alkalmas külső eszközök típusairól, illetve az egyes külső eszközöket támogató távvezérlő parancsokról, közvetlenül vegye fel a kapcsolatot a Támogatás-Szervizzel.

A KIVETÍTŐ HASZNÁLATA

LAN RJ45

1. Csatlakoztassa az RJ45 kábelt a kivetítő és a PC (Laptop) megfelelő RJ45 csatlakozójához.

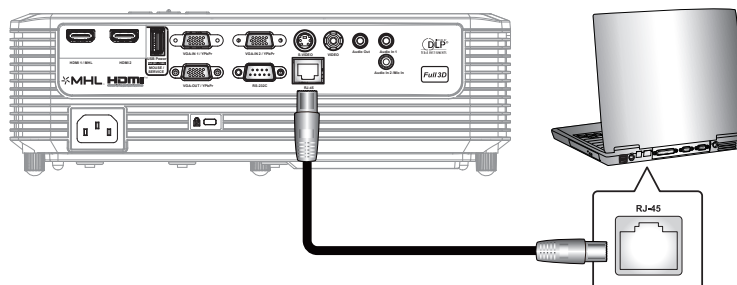

2. A PC-n (Laptopon) jelölje ki a **Start > Control Panel (Vezérlőpult) > Network Connections (Hálózati kapcsolatok)** elemet.

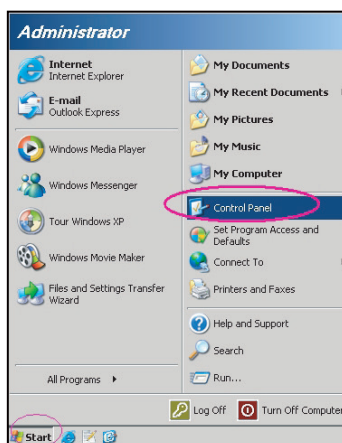

3. A jobb gombbal kattintson a **Local Area Connection (Helyi kapcsolat)** elemre és jelölje ki a **Property (Tulajdonság)** elemet.

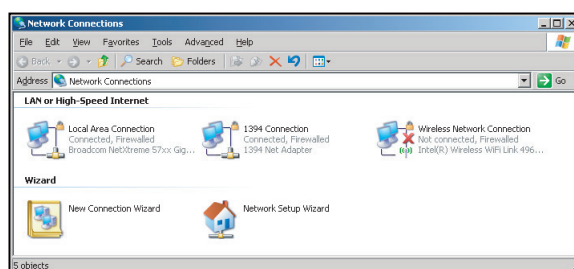

4. A **Properties (Tulajdonságok)** ablakban jelölje ki a **General (Általános)** fület, majd az **Internet Protocol (TCP/IP)** elemet.

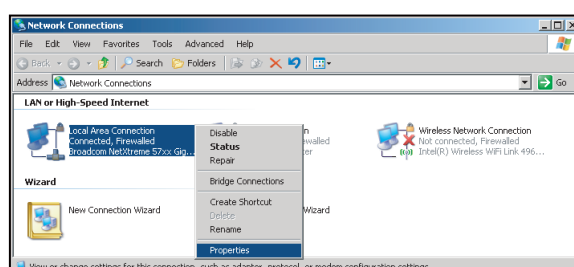

A KIVETÍTŐ HASZNÁLATA

5. Kattintson a „Properties” (Tulajdonságok) elemre.

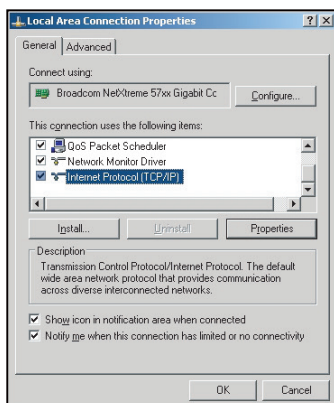

6. Billentyűzze be az IP-címet és alhálózati maszkot, majd nyomja meg az „OK” gombot.

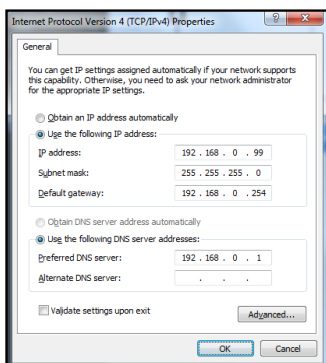

7. Nyomja meg a „Menu” (Menü) gombot a kivetítőn.
8. Nyissa meg a kivetítőn a következőt: **Hálózat > LAN.**
9. Írja be a következő kapcsolódási paramétereket:
 - DHCP: Ki
 - IP-cím: 192.168.0.100
 - Alhálózati maszk: 255.255.255.0
 - Átjáró: 192.168.0.254
 - DNS: 192.168.0.1
10. A beállítások megerősítéshez nyomja meg az „Enter” gombot.
11. Nyisson meg egy böngészőprogramot (például: Microsoft Internet Explorer Adobe Flash Player 9.0 vagy újabb verzióval).
12. A címsorban adja meg a kivetítő IP-címét: 192.168.0.100.



13. Nyomja meg az „Enter” gombot.

A KIVETÍTŐ HASZNÁLATA

A kivetítőt beállította távkezelésre. A LAN/RJ45 funkció a következőképpen jelenik meg:

Információ oldal

Model: Optoma | Tool | Info | Contact IT Help

Optoma

Projector Information

Projector Name: Optoma WXGA
Location:
Firmware Version:
MAC Address: 00:50:41:7F:D4:40
Resolution: NTSC
Lamp Hours: 3
Assigned to: Optoma Projector

Projector Status

Power Status: Power On
Source: Video
Display Mode: Cinema
Projection: Front
Brightness Mode: Bright
Error Status: 0: No Error

exit

CRESTRON connected | Expansion Options

Főoldal

Model: Optoma | Tool | Info | Contact IT Help

Optoma

Power | Vol - | Mute | Vol +

Sources List

VGA
Video
HDMI 1/MHL
HDMI 2

Menu | Re-Sync
← | Enter | →
AV mute | Source

Freeze | Contrast | Brightness | Sharpness

CRESTRON connected | Expansion Options

Eszközök oldal

Model: Optoma | Tool | Info | Contact IT Help

Optoma

Crestron Control

IP Address: 192.168.0.7
IP ID: 7
Port: 41794
Send

Projector

Projector Name: Optoma WXGA
Location:
Assigned to: Optoma Projector
Send

DHCP Enabled
IP Address: 192.168.0.100
Subnet Mask: 255.255.255.0
Default Gateway: 192.168.0.254
DNS Server: 192.168.0.1
Send

User Password

Enabled
New Password:
Confirm:
Send

Admin Password

Enabled
New Password:
Confirm:
Send

exit

CRESTRON connected | Expansion Options

IT helpdesk elérhetősége

Title [X]

Send

A KIVETÍTŐ HASZNÁLATA

RS232 Telnet funkció keresztül

Egy másik fajta RS232 vezérlési mód is létezik, nevezetesen az „RS232 by TELNET” LAN/RJ45 csatolófelülethez.

Gyors üzembe helyezési útmutató az “RS232 by TELNET” használatához

- Ellenőrizze és jegyezze fel a kivetítő IP-címét az OSD-ről.
- Győződjön meg arról, hogy a PC/Laptop eléri a kivetítő weboldalát.
- Győződjön meg arról, hogy a „Windows Tűzfal” le van tiltva a „TELNET” funkció a PC/Laptop általi szűrése esetén.

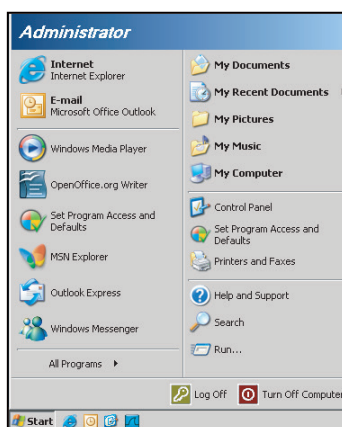

1. Válassza ki a **Start > Minden program.>Tartozékok > Parancssor** elemet.

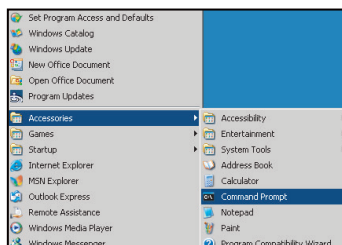

2. Az alábbi formátum szerint adja meg a parancsot:
 - telnet ttt.xxx.yyy.zzz 23 (“Enter” gomb megnyomva)
 - (ttt.xxx.yyy.zzz: a kivetítő IP-címe)
3. Ha a Telnet-kapcsolat készen áll és RS232 parancs adható meg, nyomja meg az „Enter” gombot, és az RS232 parancs végrehajtára kerül.

Az “RS232 by TELNET” specifikációja:

1. Telnet: TCP.
2. Telnet port: 23 (a részletekért lépjen kapcsolatba a szervizügynökkel vagy -csapattal).
3. Telnet segédprogram: Windows “TELNET.exe” (konzol mód).
4. Az RS232-by-Telnet vezérlés általános leválasztása: Bezárás
5. Zárja be a Windows Telnet segédprogramot közvetlenül azután, hogy a TELNET kapcsolat készenlétbe került.
 - A Telnet vezérlés 1. korlátozása:kevesebb mint 50 bájt folytonos hálózati terhelése lehet a Telnet vezérlés alkalmazásnak.
 - A Telnet vezérlés 2. korlátozása:kevesebb mint 26 bájtot tartalmazhat egy-egy teljes RS232 parancs Telnet vezérlés esetén.
 - A Telnet vezérlés 3. korlátozása: A következő RS232 parancsig tartó minimális késleltetés több mint 200 (ms) lehet.

A KIVETÍTŐ HASZNÁLATA

Információ menü

Információ menü (1. típus)

Megtekintheti a kivetítő alábbi adatait:

- Szabályzó
- Sorozatszám
- Source
- Felbontás
- Refresh Rate
- Megjelenítési mód
- Bekapcs. mód(Készenlét)
- Lámpaóra
- Vetítő azonosító
- Filter Usage Hours
- Fényerő-mód
- FW-verzió

Információ menü (2. típus)

Megtekintheti a kivetítő alábbi adatait:

- Szabályzó
- Sorozatszám
- Source
- Felbontás
- Refresh Rate
- Megjelenítési mód
- Bekapcs. mód(Készenlét)
- Lámpaóra
- Hálózat állapota
- IP-cím
- Vetítő azonosító
- Filter Usage Hours
- Fényerő-mód
- FW-verzió

KARBANTARTÁS

Lámpacsere

A kivetítő automatikusan érzékeli a lámpa élettartamát. Amikor a lámpa élettartamának vége felé közeledik, megjelenik egy figyelmeztető üzenet a vásznon.

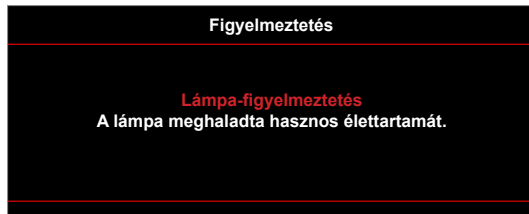

Amikor ezt az üzenetet látja, vegye fel a kapcsolatot a helyi viszonteladóval vagy szakszervizzel, hogy minél előbb kicserélhesse a lámpát. A lámpa kicserélése előtt legalább 30 percig hagyja hűlni a kivetítőt.



Figyelmeztetés: Ha a készüléket a mennyezetre szerelték, óvatosan járjon el, amikor kinyitja a lámpa fedelét. Tanácsos védőszemüveget viselni, ha mennyezetre szerelt készülékben cseréli ki a lámpát. Elővigyázatossággal járjon el, nehogy laza tárgyak kiessenek a kivetítőből.



Figyelmeztetés: A lámpa háza forró! Hagyja lehűlni, mielőtt kicserélné a lámpát!



Figyelmeztetés: A személyi sérülés elkerülése érdekében ne ejtse el a lámpaegységet és ne érintse meg az izzó buráját. Az izzó összetörhet, és személyi sérülést okozhat, ha elejtik.

KARBANTARTÁS

Lámpacsere (folytatás)

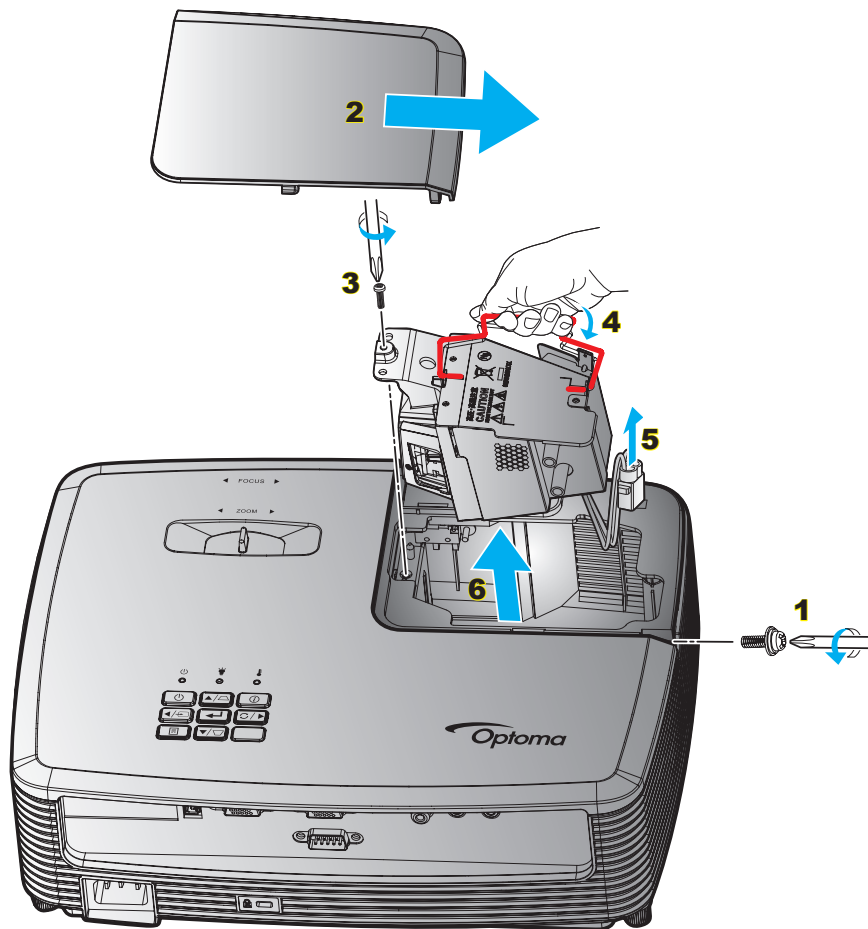

Eljárás:

1. Kapcsolja ki a kivetítő tápfeszültségét a „**U**” gomb megnyomásával a távvezérlőn vagy a kivetítő billentyűzetén.
2. Várjon 30 percet, amíg a kivetítő kihűl.
3. Húzza ki a tápkábelt.
4. Lazítsa meg a fedelet rögzítő csavart. **1**
5. Távolítsa el a fedelet. **2**
6. Lazítsa meg a lámpamodult rögzítő csavart. **3**
7. Tolja fel a lámpa karját. **4**
8. Távolítsa el a lámpa vezetékét. **5**
9. Óvatosan húzza ki a lámpaegységet. **6**
10. A lámpaegység visszaszereléséhez végezze el az előző lépéseket fordított sorrendben.
11. Kapcsolja be a kivetítőt és nullázza a lámpa számlálóját.
12. Lámpa nullázása: (i) Nyomja meg a „Menü” → gombot (ii) Válassza a „Beállítás” → lehetőséget (iii) Válassza a „Lámpa-beállítás” → lehetőséget (iv) Válassza a „Lámpa nullázása” → lehetőséget (v) Válassza a „Igen” lehetőséget.

Megjegyzés:

- Az izzó burkolatát és a lámpát rögzítő csavart nem lehet eltávolítani.
- A kivetítő nem kapcsolható be mindaddig, amíg a lámpa fedelét vissza nem helyezik a kivetítőre.
- Ne érintse meg a lámpa üvegből készült részeit. A kézzel rátapadó zsírtól a lámpa összetörhet. Puha, száraz kendővel tisztítsa meg a lámpaegységet, ha véletlenül hozzáérnek.

KARBANTARTÁS

A porszűrő beszerelése és tisztítása

A porszűrő beszerelése

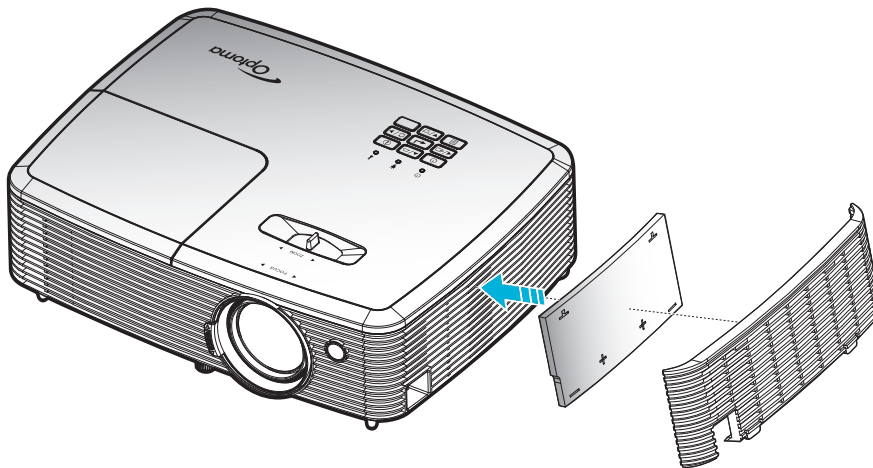

Megjegyzés: A porszűrők csak azon térségekben szükségesek/mellékeltek, ahol túlzott pormennyiség fordul elő.

A porszűrő tisztítása

A porszűrő tisztítását háromhavonta javasoljuk elvégezni. Ha a környezet különösen poros, tisztítsa gyakrabban.

Eljárás:

1. Kapcsolja ki a kivetítő tápfeszültségét a „**U**” gomb megnyomásával a távvezérlőn vagy a kivetítő billentyűzetén.
2. Húzza ki a tápkábelt.
3. Óvatosan vegye ki a porszűrőt. **1**
4. Tisztítsa meg vagy cserélje ki a porszűrőt. **2**
5. A porszűrő visszahelyezéséhez végezze el az előző lépéseket fordított sorrendben.

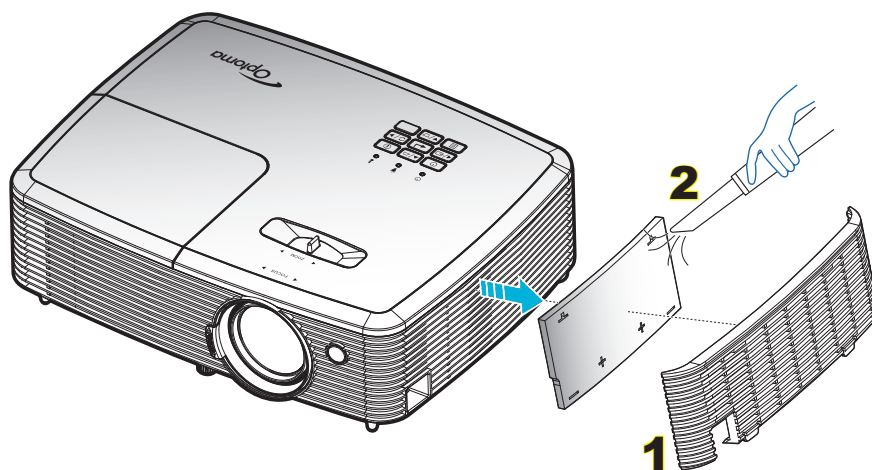

TOVÁBBI INFORMÁCIÓ

Kompatibilis felbontások

Digitális kompatibilitás

B0/Megállapított időzítés	B0/Szabvány időzítés	B0/Részletes időzítés	B1/Videó mód	B1/Részletes időzítés
720x400 @ 70Hz	SVGA:	Natív időzítés:	640x480p @ 60Hz	720x480p @ 60Hz
640x480 @ 60Hz	800x600 @ 120Hz	XGA: 1024x768 @ 60Hz	720x480p @ 60Hz	1280x720p @ 60Hz
640x480 @ 67Hz	1024x768 @ 120Hz	WXGA: 1280x800 @ 60Hz; 1280x720 @ 60Hz	1280x720p @ 60Hz	1366x768 @ 60Hz
640x480 @ 72Hz	1280x800 @ 60Hz	1080P: 1920x1080 @ 60Hz	1920x1080i @ 60Hz	1920x1080i @ 50Hz
640x480 @ 75Hz	1280x1024 @ 60Hz		720(1440)x480i @ 60Hz	1920x1080p @ 60Hz
800x600 @ 56Hz	1680x1050 @ 60Hz		1920x1080p @ 60Hz	
800x600 @ 60Hz	1280x720 @ 60Hz		720x576p @ 50Hz	
800x600 @ 72Hz	1280x720 @ 120Hz		1280x720p @ 50Hz	
800x600 @ 75Hz	1600x1200 @ 60Hz		1920x1080i @ 50Hz	
832x624 @ 75Hz	XGA/WXGA:		720(1440)x576i @ 50Hz	
1024x768 @ 60Hz	1440x900 @ 60Hz		1920x1080p @ 50Hz	
1024x768 @ 70Hz	1024x768 @ 120Hz		1920x1080p @ 24Hz	
1024x768 @ 75Hz	1280x800 @ 60Hz		1920x1080p @ 30Hz	
1280x1024 @ 75Hz	1280x1024 @ 60Hz			
1152x870 @ 75Hz	1680x1050 @ 60Hz			
	1280x720 @ 60Hz			
	1280x720 @ 120Hz			
	1600x1200 @ 60Hz			
	1080P:			
	1280x720 @ 60Hz			
	1280x800 @ 60Hz			
	1280x1024 @ 60Hz			
	1400x1050 @ 60Hz			
	1600x1200 @ 60Hz			
	1440x900 @ 60Hz			
	1280x720 @ 120Hz			
	1024x768 @ 120Hz			

TOVÁBBI INFORMÁCIÓ

Analóg kompatibilitás

B0/Megállapított időzítés	B0/Szabvány időzítés	B0/Részletes időzítés	B1/Videó mód	B1/Részletes időzítés
720x400 @ 70Hz	SVGA:	Natívf időzítés:		1366x768 @ 60Hz
640x480 @ 60Hz	800x600 @ 120Hz	XGA: 1024x768 @ 60Hz		
640x480 @ 67Hz	1024x768 @ 120Hz	WXGA: 1280x800 @ 60Hz; 1280x720 @ 60Hz		
640x480 @ 72Hz	1280x800 @ 60Hz	1080P: 1920x1080 @ 60Hz		
640x480 @ 75Hz	1280x1024 @ 60Hz			
800x600 @ 56Hz	1680x1050 @ 60Hz			
800x600 @ 60Hz	1280x720 @ 60Hz			
800x600 @ 72Hz	1280x720 @ 120Hz			
800x600 @ 75Hz	1600x1200 @ 60Hz			
832x624 @ 75Hz	XGA/WXGA:			
1024x768 @ 60Hz	1440x900 @ 60Hz			
1024x768 @ 70Hz	1024x768 @ 120Hz			
1024x768 @ 75Hz	1280x800 @ 60Hz			
1280x1024 @ 75Hz	1280x1024 @ 60Hz			
1152x870 @ 75Hz	1680x1050 @ 60Hz			
	1280x720 @ 60Hz			
	1280x720 @ 120Hz			
	1600x1200 @ 60Hz			
	1080P:			
	1280x720 @ 60Hz			
	1280x800 @ 60Hz			
	1280x1024 @ 60Hz			
	1400x1050 @ 60Hz			
	1600x1200 @ 60Hz			
	1440x900 @ 60Hz			
	1280x720 @ 120Hz			
	1024x768 @ 120Hz			

TOVÁBBI INFORMÁCIÓ

True 3D videó jelforrás kompatibilitása

Bemeneti felbontás	HDMI 1.4a 3D bemenet	Bemeneti időzítés		
		1280x720P @ 50Hz	Top-and-Bottom	
		1280x720P @ 60Hz	Top-and-Bottom	
		1280x720P @ 50Hz	Kerettömörítés	
		1280x720P @ 60Hz	Kerettömörítés	
		1920x1080i @ 50 Hz	Egymás melletti (Félkép)	
		1920x1080i @ 60 Hz	Egymás melletti (Félkép)	
		1920x1080P @ 24 Hz	Top-and-Bottom	
		1920x1080P @ 24 Hz	Kerettömörítés	
	HDMI 1,3	1920x1080i @ 50Hz	Egymás melletti (Félkép)	Bekapcsolt SBS mód mellett
		1920x1080i @ 60Hz		
		1280x720P @ 50Hz		
		1280x720P @ 60Hz		
		800 x 600 @ 60Hz		
		1024 x 768 @ 60Hz		
		1280 x 800 @ 60Hz		
		1920x1080i @ 50Hz	Top-and-Bottom	Bekapcsolt TAB mód mellett
		1920x1080i @ 60Hz		
		1280x720P @ 50Hz		
		1280x720P @ 60Hz		
		800x600 @ 60Hz		
		1024x768 @ 60Hz		
		1280x800 @ 60Hz		
		480i	HQFS	A 3D formátum Szekvenciális képkockák

Megjegyzés:

- Ha a 3D bemenet 1080p@24hz, a DMD az integrál többszörösével kell, hogy működjön 3D módban.
- Támogassa az NVIDIA 3DTV Play módot, ha nincs Optoma szabadalmi díj. Az 1080i@25hz és 720p@50hz 100 Hz-en fut; az egyéb 3D időzítés 120 Hz-en fut.
- Az 1080p@24hz 144 Hz-en fut.

TOVÁBBI INFORMÁCIÓ

Képméret és vetítési távolság

1. típus:

XGA

A (16:9) vetítőkészlet átlójának hosszúsága	Vetítőkészlet mérete (Sz x Ma)				Vetítési távolság (D)				Eltérés (Hd)	
	(m)		(hüvelyk)		(m)		(láb)		(m)	(hüvelyk)
	Szélesség	Magasság	Szélesség	Magasság	Nagy látószög	Tele	Nagy látószög	Tele		
36	0,73	0,55	28,80	21,6	1,4	1,6	4,59	5,25	0,08	3,15
40	0,81	0,61	32,00	24	1,6	1,8	5,25	5,91	0,09	3,54
50	1,02	0,76	40,00	30	2,0	2,2	6,56	7,22	0,12	4,72
60	1,22	0,91	48,00	36	2,4	2,6	7,87	8,53	0,14	5,51
70	1,42	1,07	56,00	42	2,8	3,1	9,19	10,17	0,16	6,30
80	1,63	1,22	64,00	48	3,2	3,5	10,50	11,48	0,18	7,09
90	1,83	1,37	72,00	54	3,5	4,0	11,48	13,12	0,21	8,27
100	2,03	1,52	80,00	60	3,9	4,4	12,80	14,44	0,23	9,06
120	2,44	1,83	96,00	72	4,7	5,3	15,42	17,39	0,27	10,63
150	3,05	2,29	120,00	90	5,9	6,6	19,36	21,65	0,34	13,39
180	3,66	2,74	144,00	108	7,1	7,9	23,29	25,92	0,41	16,14
200	4,06	3,05	160,00	120	7,9	8,8	25,92	28,87	0,46	18,11
250	5,08	3,81	200,00	150	9,9	11,0	32,48	36,09	0,57	22,44
300	6,10	4,57	240,00	180	11,8	13,2	38,71	43,31	0,69	27,17

Megjegyzés: Nagyítás arány: 1,1x.

WXGA

A (16:9) vetítőkészlet átlójának hosszúsága	Vetítőkészlet mérete (Sz x Ma)				Vetítési távolság (D)				Eltérés (Hd)	
	(m)		(hüvelyk)		(m)		(láb)		(m)	(hüvelyk)
	Szélesség	Magasság	Szélesség	Magasság	Nagy látószög	Tele	Nagy látószög	Tele		
36	0,78	0,48	30,53	19,08	1,2	1,3	3,94	4,27	0,06	2,36
40	0,86	0,54	33,92	21,2	1,3	1,5	4,27	4,92	0,06	2,36
50	1,08	0,67	42,40	26,5	1,7	1,8	5,58	5,91	0,08	3,15
60	1,29	0,81	50,88	31,8	2,0	2,2	6,56	7,22	0,09	3,54
70	1,51	0,94	59,36	37,1	2,3	2,6	7,55	8,53	0,12	4,72
80	1,72	1,08	67,84	42,4	2,7	2,9	8,86	9,51	0,13	5,12
90	1,94	1,21	76,32	47,7	3,0	3,3	9,84	10,83	0,15	5,91
100	2,15	1,35	84,80	53	3,3	3,7	10,83	12,14	0,16	6,30
120	2,58	1,62	101,76	63,6	4,0	4,4	13,12	14,44	0,19	7,48
150	3,23	2,02	127,20	79,5	5,0	5,5	16,40	18,04	0,24	9,45
180	3,88	2,42	152,64	95,4	6,0	6,6	19,69	21,65	0,29	11,42
200	4,31	2,69	169,60	106	6,7	7,3	21,98	23,95	0,33	12,99
250	5,38	3,37	212,00	132,5	8,3	9,2	27,23	30,18	0,40	15,75
300	6,46	4,04	254,40	159	10,0	11,0	32,81	36,09	0,48	18,90

Megjegyzés: Nagyítás arány: 1,1x.

TOVÁBBI INFORMÁCIÓ

1080P

A (16:9) vetítőkészlet átlójának hosszúsága	Vetítőkészlet mérete (Sz x Ma)				Vetítési távolság (D)				Eltérés (Hd)	
	(m)		(hüvelyk)		(m)		(láb)		(m)	(hüvelyk)
	Szélesség	Magasság	Szélesség	Magasság	Nagy látószög	Tele	Nagy látószög	Tele		
36	0,80	0,45	31,38	17,65	1,2	1,3	3,94	4,27	0,07	2,76
40	0,89	0,5	34,86	19,6	1,3	1,4	4,27	4,59	0,08	3,15
50	1,11	0,62	43,58	24,5	1,6	1,8	5,25	5,91	0,10	3,94
60	1,33	0,75	52,29	29,4	2,0	2,2	6,56	7,22	0,12	4,72
70	1,55	0,87	61,01	34,3	2,3	2,5	7,55	8,20	0,14	5,51
80	1,77	1	69,73	39,2	2,6	2,9	8,53	9,51	0,16	6,30
90	1,99	1,12	78,44	44,1	2,9	3,2	9,51	10,50	0,18	7,09
100	2,21	1,25	87,16	49	3,3	3,6	10,83	11,81	0,19	7,48
120	2,66	1,49	104,59	58,8	3,9	4,3	12,80	14,11	0,24	9,45
150	3,32	1,87	130,74	73,5	4,9	5,4	16,08	17,72	0,30	11,81
180	3,98	2,24	156,88	88,2	5,9	6,5	19,36	21,33	0,36	14,17
200	4,43	2,49	174,32	98,1	6,6	7,2	21,65	23,62	0,40	15,75
250	5,53	3,11	217,89	122,6	8,2	9,0	26,90	29,53	0,50	19,69
300	6,64	3,74	261,47	147,1	9,8	10,8	32,15	35,43	0,59	23,23

Megjegyzés: Nagyítás arány: 1,1x.

2. típus:

XGA

A (16:9) vetítőkészlet átlójának hosszúsága	Vetítőkészlet mérete (Sz x Ma)				Vetítési távolság (D)				Eltérés (Hd)	
	(m)		(hüvelyk)		(m)		(láb)		(m)	(hüvelyk)
	Szélesség	Magasság	Szélesség	Magasság	Nagy látószög	Tele	Nagy látószög	Tele		
36	0,73	0,55	28,80	21,6	1,1	1,4	3,61	4,59	0,08	3,15
40	0,81	0,61	32,00	24	1,2	1,6	3,94	5,25	0,09	3,54
50	1,02	0,76	40,00	30	1,5	2,0	4,92	6,56	0,12	4,72
60	1,22	0,91	48,00	36	1,8	2,4	5,91	7,87	0,14	5,51
70	1,42	1,07	56,00	42	2,1	2,7	6,89	8,86	0,16	6,30
80	1,63	1,22	64,00	48	2,4	3,1	7,87	10,17	0,18	7,09
90	1,83	1,37	72,00	54	2,7	3,5	8,86	11,48	0,21	8,27
100	2,03	1,52	80,00	60	3,0	3,9	9,84	12,80	0,23	9,06
120	2,44	1,83	96,00	72	3,6	4,7	11,81	15,42	0,27	10,63
150	3,05	2,29	120,00	90	4,5	5,9	14,76	19,36	0,34	13,39
180	3,66	2,74	144,00	108	5,4	7,1	17,72	23,29	0,41	16,14
200	4,06	3,05	160,00	120	6,0	7,8	19,69	25,59	0,46	18,11
250	5,08	3,81	200,00	150	7,6	9,8	24,93	32,15	0,57	22,44
300	6,10	4,57	240,00	180	9,1	11,8	29,86	38,71	0,69	27,17

Megjegyzés: Zoomarány: 1,3x.

TOVÁBBI INFORMÁCIÓ

WXGA

A (16:9) vetítőkészlet átlójának hosszúsága	Vetítőkészlet mérete (Sz x Ma)				Vetítési távolság (D)				Eltérés (Hd)	
	(m)		(hüvelyk)		(m)		(láb)		(m)	(hüvelyk)
	Szélesség	Magasság	Szélesség	Magasság	Nagy látószög	Tele	Nagy látószög	Tele		
36	0,78	0,48	30,53	19,08	0,9	1,2	2,95	3,94	0,06	2,36
40	0,86	0,54	33,92	21,2	1,0	1,3	3,28	4,27	0,07	2,76
50	1,08	0,67	42,40	26,5	1,3	1,7	4,27	5,58	0,09	3,54
60	1,29	0,81	50,88	31,8	1,5	2,0	4,92	6,56	0,10	3,94
70	1,51	0,94	59,36	37,1	1,8	2,3	5,91	7,55	0,12	4,72
80	1,72	1,08	67,84	42,4	2,0	2,7	6,56	8,86	0,13	5,12
90	1,94	1,21	76,32	47,7	2,3	3,0	7,55	9,84	0,15	5,91
100	2,15	1,35	84,80	53	2,6	3,3	8,53	10,83	0,16	6,30
120	2,58	1,62	101,76	63,6	3,1	4,0	10,17	13,12	0,20	7,87
150	3,23	2,02	127,20	79,5	3,8	5,0	12,47	16,40	0,25	9,84
180	3,88	2,42	152,64	95,4	4,6	6,0	15,09	19,69	0,30	11,81
200	4,31	2,69	169,60	106	5,1	6,7	16,73	21,98	0,34	13,39
250	5,38	3,37	212,00	132,5	6,4	8,3	21,00	27,23	0,41	16,14
300	6,46	4,04	254,40	159	7,7	10,0	25,26	32,81	0,50	19,69

Megjegyzés: Zoomarány: 1,3x.

1080P

A (16:9) vetítőkészlet átlójának hosszúsága	Vetítőkészlet mérete (Sz x Ma)				Vetítési távolság (D)				Eltérés (Hd)	
	(m)		(hüvelyk)		(m)		(láb)		(m)	(hüvelyk)
	Szélesség	Magasság	Szélesség	Magasság	Nagy látószög	Tele	Nagy látószög	Tele		
36	0,80	0,45	31,38	17,65	0,9	1,2	2,95	3,94	0,07	2,76
40	0,89	0,5	34,86	19,6	1,0	1,3	3,28	4,27	0,08	3,15
50	1,11	0,62	43,58	24,5	1,3	1,6	4,27	5,25	0,10	3,94
60	1,33	0,75	52,29	29,4	1,5	2,0	4,92	6,56	0,12	4,72
70	1,55	0,87	61,01	34,3	1,8	2,3	5,91	7,55	0,14	5,51
80	1,77	1	69,73	39,2	2,0	2,6	6,56	8,53	0,16	6,30
90	1,99	1,12	78,44	44,1	2,3	2,9	7,55	9,51	0,18	7,09
100	2,21	1,25	87,16	49	2,5	3,3	8,20	10,83	0,19	7,48
120	2,66	1,49	104,59	58,8	3,0	3,9	9,84	12,80	0,24	9,45
150	3,32	1,87	130,74	73,5	3,8	4,9	12,47	16,08	0,30	11,81
180	3,98	2,24	156,88	88,2	4,5	5,9	14,76	19,36	0,36	14,17
200	4,43	2,49	174,32	98,1	5,0	6,5	16,40	21,33	0,40	15,75
250	5,53	3,11	217,89	122,6	6,3	8,1	20,67	26,57	0,50	19,69
300	6,64	3,74	261,47	147,1	7,5	9,8	24,61	32,15	0,59	23,23

Megjegyzés: Zoomarány: 1,3x.

TOVÁBBI INFORMÁCIÓ

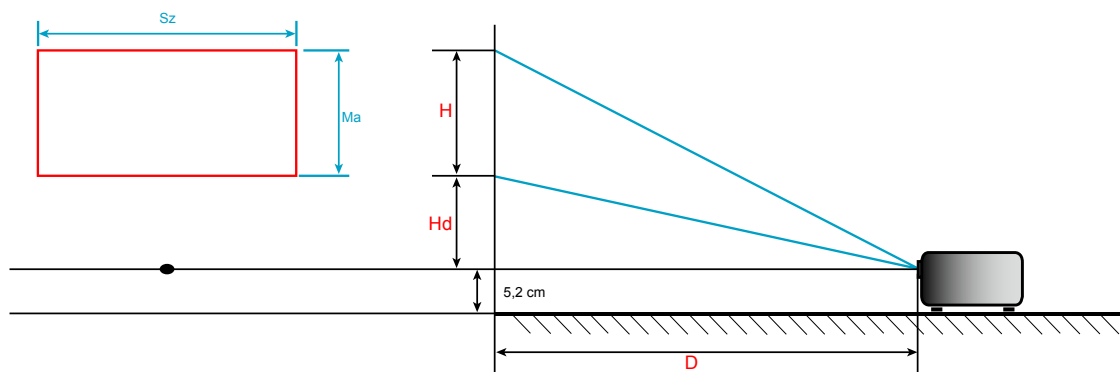

TOVÁBBI INFORMÁCIÓ

A kivetítő méretei és a mennyezeti tartó felszerelése

1. A kivetítő sérülésének elkerülése érdekében kérjük, használja az Optoma által ajánlott szerelőkészletet a felszereléshez.
2. Amennyiben harmadik fél által forgalmazott mennyezetre szerelő készletet kíván használni, győződjön meg arról, hogy a kivetítőt tartó konzol rögzítésére szolgáló csavarok megfelelnek az alábbi előírásokkal:
 - Csavar típusa: M4*3
 - Minimális csavar hosszúság: 10 mm

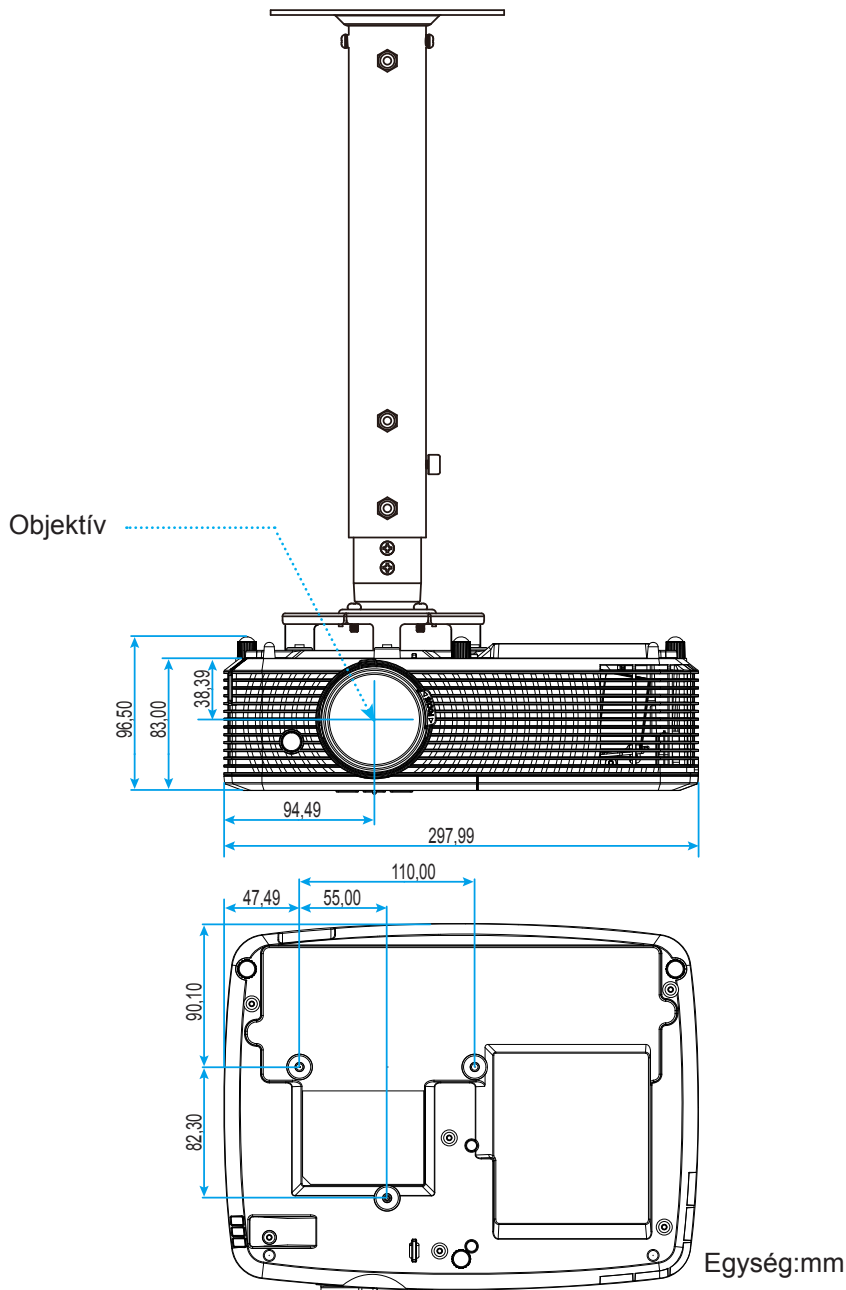

Megjegyzés: Jegyezze meg, hogy a helytelen telepítés miatti sérülés érvényteleníti a garanciát.



Figyelmeztetés:

- Ha más gyártótól vásárol mennyezetre szerelő konzolt, megfelelő méretű csavarokat használjon a kivetítő rögzítéséhez. A szerelőlemez vastagságától függően a csavar mérete eltérő lehet.
- Győződjön meg arról, hogy a mennyezet és a kivetítő alja között legalább 10 cm távolság legyen.
- A kivetítőt ne telepítse hőforrás közelében.





TOVÁBBI INFORMÁCIÓ

Infravörös távvezérlő 1-kódok



Gombleírások	Leírás	Billentyűkód
Lámpaerősség	Nyomja meg a kivetítő be- / kikapcsoláshoz.	81
Kimerevítés	Nyomja meg a vetített kép kimerevítéséhez.	8B
Képarány	Nyomja meg a megjelenített kép arányának módosításához.	98
AV némítás	Nyomja meg a kivetítő beépített hangszórójának ki- / bekapcsolásához	8A
Trapézkorrekció+/fel	<ul style="list-style-type: none"> Nyomja meg a gombot a kivetítő megdöntése által okozott képtorzítás kioltásához. Nyomja meg, hogy felfelé lépjen. 	C6
Némítás	Nyomja meg a hang ideiglenes ki- / bekapcsolásához.	92
Bal/Hangerő-	<ul style="list-style-type: none"> Nyomja meg a hangerő csökkentéséhez. Nyomja meg, hogy balra lépjen. 	C8
Bevitel	Megerősíti a választást.	-C5 (OSD-hez) -CA (az USB-egér emulációjához USB-n keresztül)
Jobb/Hangerő+	<ul style="list-style-type: none"> Nyomja meg a hangerő növeléséhez. Nyomja meg, hogy jobbra lépjen. 	C9
Menü	Nyomja meg a kivetítő képernyőmenüinek megjelenítéséhez vagy bezárásához.	88
Le/Trapézkorrekció-	<ul style="list-style-type: none"> Nyomja meg a gombot a kivetítő megdöntése által okozott képtorzítás kioltásához. Nyomja meg, hogy lefelé lépjen. 	C7
Három dimenzió	Nyomja meg, hogy kézzel válasszon 3D módot, amely leginkább megfelel a 3D tartalomnak.	93
HDMI	Nyomja meg a HDMI jelforrás kiválasztásához.	86

TOVÁBBI INFORMÁCIÓ

Gombleírások		Leírás	Billentyűkód
VGA		Nyomja meg a VGA jelforrás kiválasztásához.	8E
Videó		Nyomja meg a videó jelforrás kiválasztásához.	CE
Forrás		Nyomja meg egy bemeneti jelforrás kiválasztásához.	C3
Fényerő-mód		Nyomja meg, hogy automatikusan beállítsa a kép fényerejét az optimális kontraszt érdekében.	87
Újraszinkronizálás		Automatikusan a bemeneti jelforráshoz szinkronizálja a kivetítőt.	C4



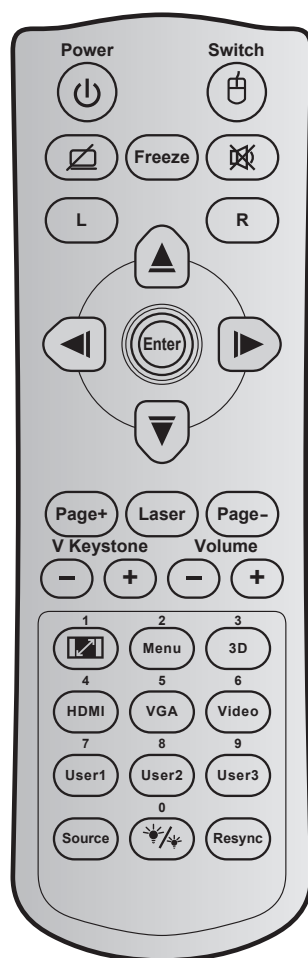

TOVÁBBI INFORMÁCIÓ

Infravörös távvezérlő 2-kódok



Billentyű	Billentyűkód	Nyomtatógomb leírás	Leírás	
Lámpaerősség		81	Be-/kikapcsolás	Nyomja meg a kivetítő be- / kikapcsolásához.
Váltás		3E	Váltás	Nyomja meg az USB egér be- / kikapcsolásához.
Üres kép megjelenítése / hang némítása		8A		Nyomja meg a vetített kép elrejtéséhez / felfedéséhez és a hang ki- / bekapcsolásához.
Kimerevítés		8B	Kimerevítés	Nyomja meg a vetített kép kimerevítéséhez.
Némítás		92		Nyomja meg a hang ideiglenes ki- / bekapcsolásához.
Egér bal kattintás	L	CB	L	Bal egérgomb-kattintásként működik.
Egér jobb kattintás	R	CC	R	Jobb egérgomb-kattintásként működik.
Négyirányú kiválasztógombok		C6	Felfelé nyíl	Használja a gombot elemek kiválasztásához, illetve azok beállításainak elvégzéséhez.
		C8	Bal nyíl	
		C9	Jobb nyíl	
		C7	Lefelé nyíl	

TOVÁBBI INFORMÁCIÓ

Billentyű		Billentyűkód	Nyomatógomb leírás	Leírás
Bevitel		C5	Bevitel	Megerősíti a választást.
		CA	Bevitel	
Oldal -		C2	Oldal -	Nyomja meg, hogy lefelé görgessen.
Lézer		N/A	Lézer	Használja lézermutatóként.
Oldal +		C1	Oldal +	Nyomja meg, hogy felfelé görgessen.
F. trapézkorr.	⊖ ⊕	85	Trapézkorrekció +	Nyomja meg a gombot a kivetítő megdöntése által okozott képtorzítás kioltásához.
		84	Trapézkorrekció -	
Hangerő	⊖ ⊕	8C	Hangerő +	Nyomja meg a hangerő növeléséhez / csökkentéséhez.
		8F	Hangerő -	
Képarány / 1		98	 / 1	<ul style="list-style-type: none"> Nyomja meg a megjelenített kép arányának módosításához. A számbillentyűzetten a "1"-nek felel meg.
Menü / 2		88	Menü / 2	<ul style="list-style-type: none"> Nyomja meg a kivetítő képernyőmenüinek megjelenítéséhez vagy bezárásához. A számbillentyűzetten a "2"-nek felel meg.
Három dimenzió / 3		93	Három dimenzió / 3	<ul style="list-style-type: none"> Nyomja meg, hogy kézzel válasszon 3D módot, amely leginkább megfelel a 3D tartalomnak. A számbillentyűzetten a "3"-nak felel meg.
HDMI / 4		86	HDMI / 4	<ul style="list-style-type: none"> Nyomja meg a HDMI jelforrás kiválasztásához. A számbillentyűzetten a "4"-nek felel meg.
VGA / 5		D0	VGA / 5	<ul style="list-style-type: none"> Nyomja meg a VGA jelforrás kiválasztásához. A számbillentyűzetten a "5"-nek felel meg.
Videó / 6		D1	Videó / 6	<ul style="list-style-type: none"> Nyomja meg a kompozit videó jelforrás választásához. A számbillentyűzetten a "6"-nak felel meg.
Felhasználói 1 / 7; Felhasználói 2 / 8; Felhasználói 3 / 9		D2	Felhasználói 1/7	<ul style="list-style-type: none"> Felhasználó által definiált billentyűk. Lásd: 45. oldal a beállítást illetően. A számbillentyűzetten a "7"-es, "8"-as, illetve "9"-esnek felel meg.
		D3	Felhasználói 2/8	
		D4	Felhasználói 3/9	
Forrás		C3	Forrás	Nyomja meg egy bemeneti jelforrás kiválasztásához.
Fényerő-mód / 0		96	 / 0	<ul style="list-style-type: none"> Nyomja meg, hogy automatikusan beállítsa a kép fényerejét az optimális kontraszt érdekében. A számbillentyűzetten a "0"-nak felel meg.
Újraszinkr.		C4	Újraszinkr	Nyomja meg, hogy automatikusan a bemeneti jelforráshoz szinkronizálja a kivetítőt.

TOVÁBBI INFORMÁCIÓ

Hibaelhárítás

Ha problémát tapasztal a kivetítővel kapcsolatban, forduljon az alábbi hibaelhárítási útmutatóhoz. Ha a probléma továbbra is fennmarad, vegye fel a kapcsolatot viszonteladójával vagy a helyi szervizközponttal.

Képproblémák



A kép nem jelenik meg.

- Ellenőrizze, hogy az összes kábel és tápcsatlakozó megfelelően és biztonságosan rögzül-e, az „Üzembe helyezés” szakaszban írottak szerint.
- Ellenőrizze, hogy a tűk és csatlakozók nem hajlottak vagy törtek el.
- Ellenőrizze a vetítőlámpa megfelelő beszereltségét. Kérjük, tekintse át a „A lámpa cseréje” című szakaszt.
- Győződjön meg arról, hogy az „AV némítás” funkció nincs bekapcsolva.



A kép nem éles

- Állítson a vetítőlencse fókuszgyűrűjén.
- Győződjön meg arról, hogy a vetítővásznon távolsága a tartományon belül van. (Lásd: 68-71. oldal.)



A kép megnyúlik, amikor 16:9 képarányú DVD filmet játszik le

- Ha a anamorf vagy 16:9 képformátumú DVD filmet játszik le, a kivetítő a képet a legjobb minőségben 16: 9 beállításban jeleníti meg.
- Ha Letterbox (LBX) képformátumú DVD-filmet játszik le, módosítsa a formátumot Letterbox (LBX) beállításra a kivetítő OSD menüjében.
- Ha 4:3 képformátumú DVD filmet játszik le, módosítsa a formátumot 4:3 beállításra a kivetítő OSD menüjében.
- Állítsa a megjelenítési formátumot 16:9 (széles) képméretarányra a DVD-lejátszón.



A kép túl kicsi vagy túl nagy

- Állítson a kivetítő tetején lévő nagyítás karon.
- Helyezze a kivetítőt a vászonhoz közelebbre vagy messzebbre.
- Nyomja meg a „Menü” gombot a kivetítő kezelőpanelén, lépjen a „Kijelző-->Képarány” menübe. Próbálkozzon különböző beállításokkal.



A kép oldalai ferdék.:

- Ha lehetséges, helyezze át a kivetítőt úgy, hogy a vetítővásznon közepe felé nézzen és annak alsó széle alatt legyen.
- Upravte nastavení pomoci „Kijelző --> Trapézkorrekció“ v nabídce OSD.



A kép fordított.

- Válassza a „Beállítás → Kivetítés” elemet az OSD menüben, és állítsa be a vetítési irányt.



Homályos dupla kép

- Ha megnyomja a „3D” gombot és „Ki” állapotra vált, elkerülheti, hogy a hagyományos 2D kép homályos, dupla képként jelenjen meg.

TOVÁBBI INFORMÁCIÓ

 *Két kép, egymás melletti formátumban.*

- Ha a bemeneti jel HDMI 1.3 2D 1080i egymás melletti jel, nyomja meg a „3D” gombot és váltson az „SBS” opcióra.

 *A kép nem jelenik meg 3D-ben.*

- Ellenőrizze, hogy nem merült-e ki a 3D szemüveg eleme.
- Ellenőrizze, hogy be van-e kapcsolva a 3D szemüveg.
- Ha a bemeneti jel HDMI 1.3 2D (1080i egymás melletti jel fele), nyomja meg a „3D” gombot és váltson az „SBS” opcióra.

Egyéb problémák

 *A kivetítő nem reagál semmilyen kezelőszervre*

- Ha lehetséges, kapcsolja ki a kivetítőt, majd húzza ki a tápkábelt, és várjon legalább 20 másodpercig, míg újra nem csatlakoztatja.

 *A lámpa kiég, vagy pukkanó hangot ad ki*

- Amint a lámpa eléri élettartama végét, kiég és hangos pukkanó hangot adhat ki. Ha ez történik, a kivetítő addig nem kapcsolódik be, amíg ki nem cserélik a lámpamodult. A lámpa cseréjéhez kövesse „A lámpa cseréje” részben található eljárásokat (62-63. oldal).

Távvezérlő problémák

 *Ha a távvezérlő nem működik*

- Ellenőrizze, hogy a távvezérlő működési szöge a kivetítő IR vevőjéhez viszonyítva $\pm 15^\circ$ -on belül van.
- Győződjön meg arról, hogy a kivetítő és a távirányító között nincs semmiféle akadály. A kivetítőtől 6 méteren (20 láb) belül legyen.
- Győződjön meg arról, hogy helyesen helyezték be az elemeket.
- Cserélje ki a lemerült elemeket.

Figyelmeztető jelzés





Ha a figyelmeztető lámpák (lásd alább) bekapcsolódnak vagy villognak, a kivetítő automatikusan kikapcsol:

- Ha a „LÁMPA” LED folyamatos vörös színnel világít és a „Be/Készenlét” jelzőfény vörösén villog.
- Ha a „HŐMÉRSÉKLET” LED folyamatos vörös színnel világít és a „Be/Készenlét” jelzőfény vörösén villog. Ez azt jelzi, hogy a kivetítő túlmelegedett. Normális esetben a kivetítőt lehűlés után újra be lehet kapcsolni.
- Ha a „HŐMÉRSÉKLET” LED vörös színnel villog és a „Be/Készenlét” jelzőfény vörösén villog.

Húzza ki a tápkábelt, várjon 30 másodpercig és próbálkozzon újra. Ha a figyelmeztető fény újra kigyullad vagy villog, segítségért vegye fel a kapcsolatot a legközelebbi szervizzel.

TOVÁBBI INFORMÁCIÓ

LED fény jelentése

Message	 Bekapcsolt állapot LED	 Bekapcsolt állapot LED	 Hőmérsékletjelző LED	 Lámpa LED
	(Vörös)	(Zöld vagy kék)	(Vörös)	(Vörös)
Készenléti állapot (Hálózati tápkábel bemenet)	Folyamatosan világít			
Készenléti állapot (Beégetés mód)	Villog (0,5 mp ki / 0,5 mp be)	Villog (0,5 mp ki / 0,5 mp be)	Villog (0,5 mp ki / 0,5 mp be)	Villog (0,5 mp ki / 0,5 mp be)
Bekapcsolt állapot (Bemelegedés)		Villog (0,5 mp ki / 0,5 mp be)		
Beégetés (Melegedés)		Villog		
Bekapcsolás (Beégetés mód)		Villog (0,5 mp ki / 0,5 mp be)		
Zapnuto a lámpa svífi		Folyamatosan világít		
Kikapcsolás (hűtés)		Villog (0,5 mp ki / 0,5 mp világít). Visszatér folyamatos vörös fényre, amikor a hűtőventilátor kikapcsolódik.		
Beégetés (Hűtés)		Villog		
Gyors újraindítás (100 mp)		Villog (0,25 mp ki / 0,25 mp be)		
Hiba (Magas hőmérs.)	Villog		Folyamatosan világít	
Hiba (Hibás ventilátor)	Villog		Villog	
Hiba (Lámpahiba)	Villog			Folyamatosan világít

- Kikapcsolás:

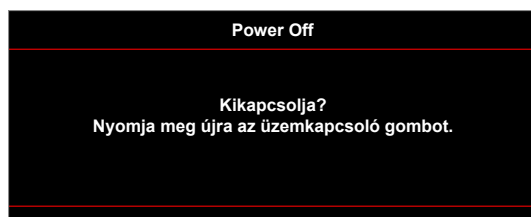

- Lámpa-figyelmeztetés:

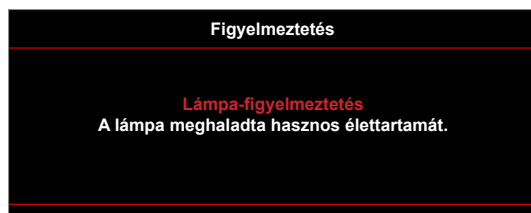

TOVÁBBI INFORMÁCIÓ

- Hőmérséklet-figyelmeztetés:



- A ventilátor meghibásodott:

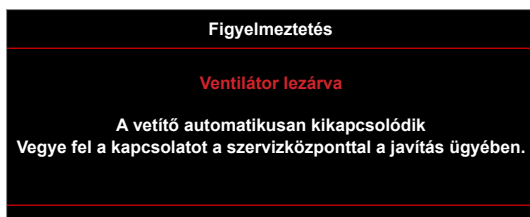

- Megjelenítési tartományon kívül:

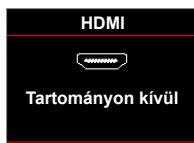

- Kikapcsolási figyelmeztetés:

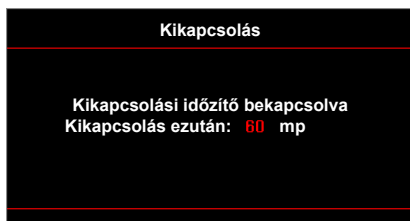

- Biztonsági időzítő riasztás:

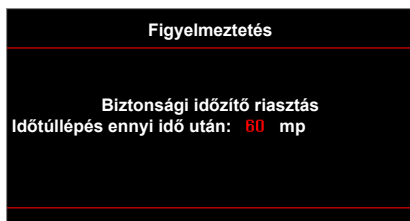

A KIVETÍTŐ HASZNÁLATA

Műszaki adatok

Optikai	Leírás
Eredeti felbontás	XGA/ WXGA/ 1080P
Objektív	Kézi zoom és kézi fókuszt
Kép mérete (átlós)	22,9 és 252 hüvelyk között (legfeljebb 300" méretig túlhajtható)
Vetítési távolság	1 és 10 m között (fókusz tartomány) (12 m-ig túlhajtható)

Elektromos	Leírás
Színvisszaadás	1073,4 millió szín
Képfrekvencia sebesség	- Vízszintes pásztázási sebesség: 15,375–91,146 KHz - Függőleges pásztázási sebesség: 50~85 Hz (120 Hz a 3D-képes kivetítő esetében)
Beépített hangszóró	Igen (9 IO-2W; 13 IO-10W)
Tápfeszültség igény	100–240 V~ 50/60 Hz
Bemeneti áramerősség	2,9–1,0 A

Mechanikai	Leírás
Felszerelés tájolása	Első, hátsó, mennyezeti - Első, Hátsó - felül
Méret	- 298 mm (Sz) x 230 mm (Mé) x 83 mm (Ma) (talpak nélkül) - 298 mm (Sz) x 230 mm (Mé) x 96,5 mm (Ma) (talpakkal)
Tömeg	2,5 kg
Környezeti feltételek	5 – 40°C működés közben; 10% – 85% páratartalom (lecsapódás nélkül)

Megjegyzés: Minden műszaki adat változtatásának jogát fenntartjuk.



TOVÁBBI INFORMÁCIÓ

Optoma globális képviseltek

Szerviz- és támogatásai információkért vegye fel a kapcsolatot a helyi képvisellel.



USA

3178 Laurelview Ct.
Fremont, CA 94538, USA
www.optomausa.com

 888-289-6786
 510-897-8601
 services@optoma.com



Kanada

3178 Laurelview Ct.
Fremont, CA 94538, USA
www.optomausa.com

 888-289-6786
 510-897-8601
 services@optoma.com

Közép-Amerika

3178 Laurelview Ct.
Fremont, CA 94538, USA
www.optomausa.com

 888-289-6786
 510-897-8601
 services@optoma.com



Európa

42 Caxton Way, The Watford Business Park
Watford, Hertfordshire,
WD18 8QZ, UK
www.optoma.eu
Szerviz Tel.: +44 (0)1923 691865

 +44 (0) 1923 691 800
 +44 (0) 1923 691 888
 service@tsc-europe.com



Benelux BV

Randstad 22-123
1316 BW Almere
Hollandia
www.optoma.nl

 +31 (0) 36 820 0252
 +31 (0) 36 548 9052



Franciaország

Bâtiment E
81-83 avenue Edouard Vaillant
92100 Boulogne Billancourt, France

 +33 1 41 46 12 20
 +33 1 41 46 94 35
 savoptoma@optoma.fr



Spanyolország

C/ José Hierro,36 Of. 1C
28522 Rivas Vaciamadrid,
Spanyolország

 +34 91 499 06 06
 +34 91 670 08 32



Németország

Wiesenstrasse 21 W
D40549 Düsseldorf,
Németország

 +49 (0) 211 506 6670
 +49 (0) 211 506 66799
 info@optoma.de

Skandinávia



Lerpeveien 25
3040 Drammen
Norvégia

 +47 32 98 89 90
 +47 32 98 89 99
 info@optoma.no

PO.BOX 9515
3038 Drammen
Norvégia

Korea

WOOMI TECH.CO.,LTD.
4F, Minu Bldg.33-14, Kangnam-Ku,
Seoul,135-815, KOREA
korea.optoma.com

 +82+2+34430004
 +82+2+34430005

Japán



東京都足立区綾瀬3-25-18

株式会社オーエス
コンタクトセンター:0120-380-495

 info@os-worldwide.com
www.os-worldwide.com



Tajvan

12F., No.213, Sec. 3, Beixin Rd.,
Xindian Dist., New Taipei City 231,
Taiwan, R.O.C.
www.optoma.com.tw

 +886-2-8911-8600
 +886-2-8911-6550
 services@optoma.com.tw
asia.optoma.com



Hongkong

Unit A, 27/F Dragon Centre,
79 Wing Hong Street,
Cheung Sha Wan,
Kowloon, Hong Kong

 +852-2396-8968
 +852-2370-1222
www.optoma.com.hk

Kína

5F, No. 1205, Kaixuan Rd.,
Changning District
Shanghai, 200052, China

 +86-21-62947376
 +86-21-62947375
www.optoma.com.cn

